

BP 2.000-18 Barrel

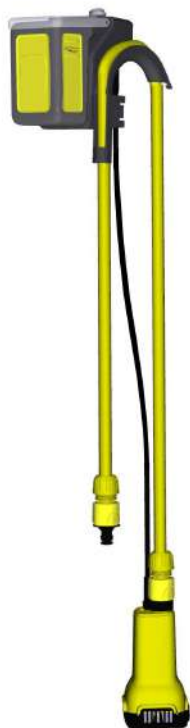

Deutsch	5
English	9
Français	13
Italiano	17
Nederlands	21
Español	25
Português	29
Dansk	33
Norsk	36
Svenska	40
Suomi	44
Ελληνικά	47
Türkçe	52
Русский	55
Magyar	60
Čeština	64
Slovenščina	68
Polski	71
Românește	75
Slovenčina	79
Hrvatski	83
Srpski	87
Български	91
Eesti	95
Latviešu	99
Lietuviškai	102
Українська	106
Қазақша	110
日本語	115
العربية	119



Register
your product
www.kärcher.com/welcome



EAC

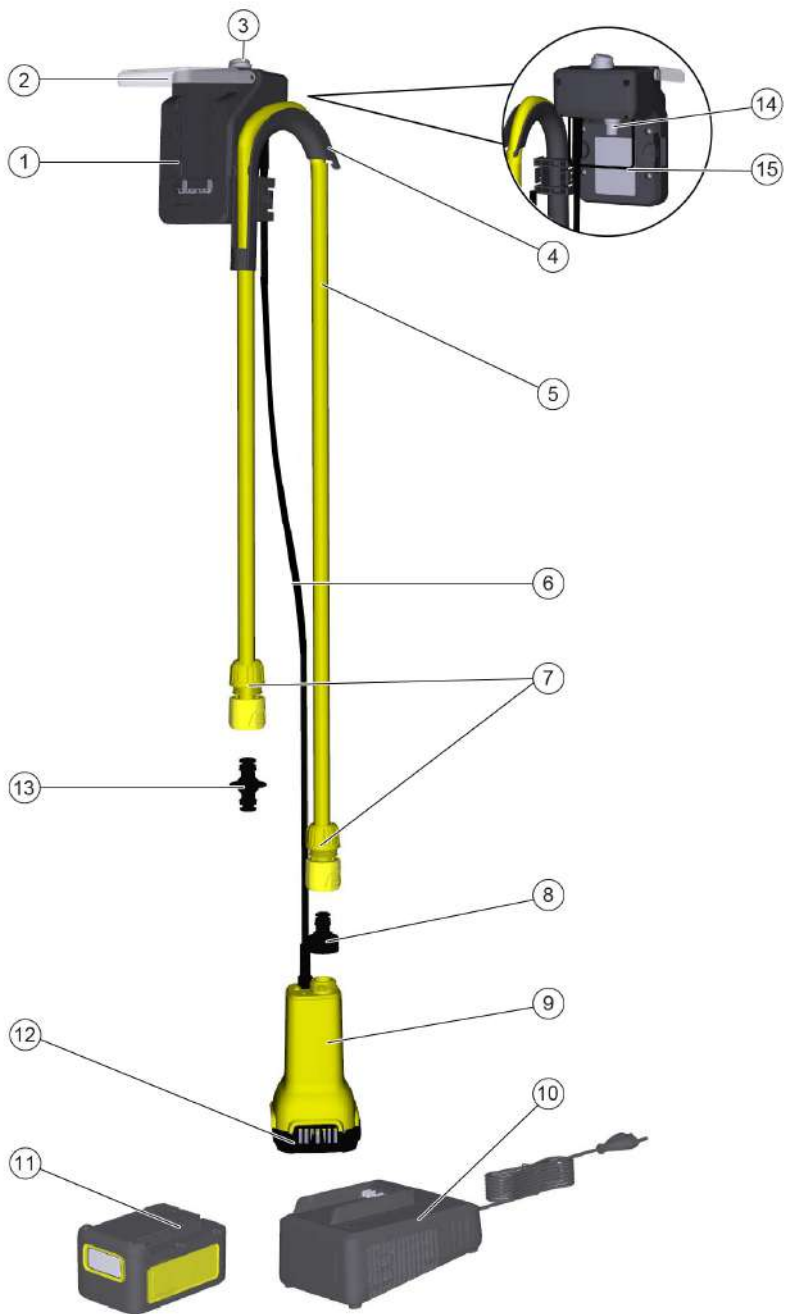

59698830 (01/22)

A

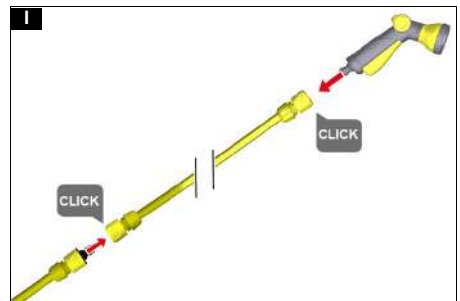
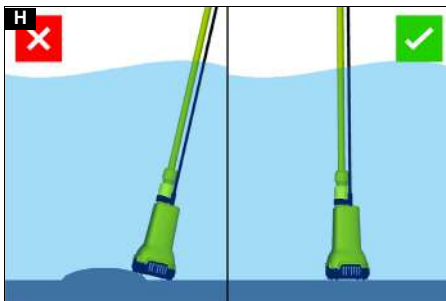
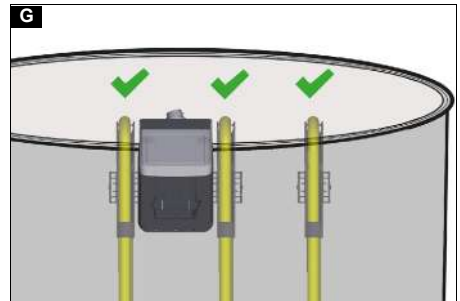
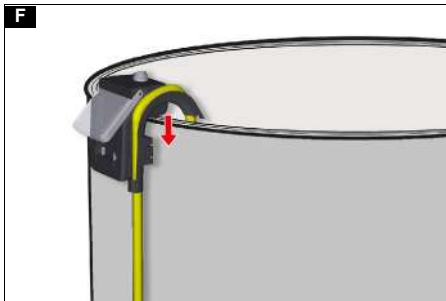
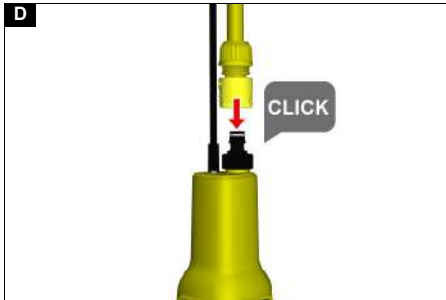
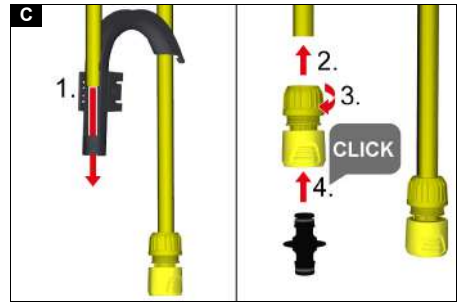
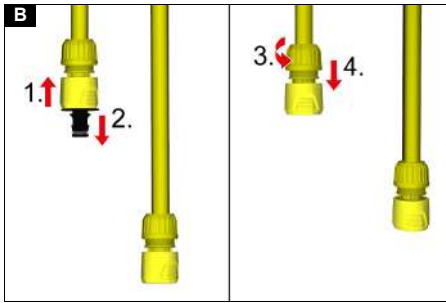

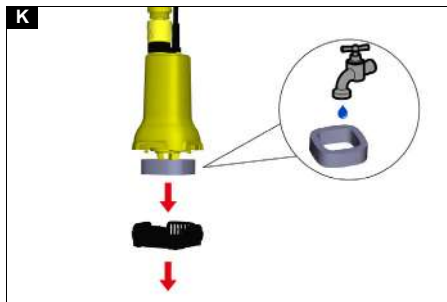
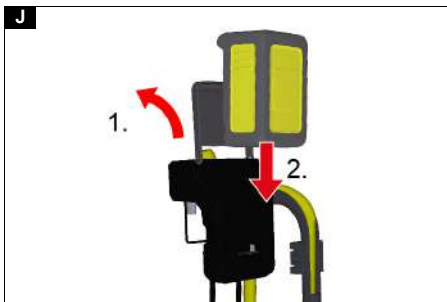

Inhalt

Allgemeine Hinweise	5
Sicherheitshinweise Pumpe	5
Sicherheitseinrichtungen	5
Bestimmungsgemäße Verwendung	6
Umweltschutz	6
Zubehör und Ersatzteile	6
Lieferumfang	6
Garantie	6
Gerätebeschreibung	6
Inbetriebnahme	6
Betrieb	7
Transport	7
Lagerung	7
Pflege und Wartung	7
Hilfe bei Störungen	7
Technische Daten	8
EU-Konformitätserklärung	8

Allgemeine Hinweise

 Lesen Sie vor der ersten Benutzung des Geräts diese Originalbetriebsanleitung und die Sicherheitshinweise des Akkupacks. Handeln Sie danach. Bewahren Sie beide Hefte für späteren Gebrauch oder für Nachbesitzer auf.

Sicherheitshinweise Pumpe

Lesen Sie vor der ersten Benutzung des Geräts diese Sicherheitshinweise und die Originalbetriebsanleitung. Handeln Sie danach. Bewahren Sie beide Hefte für den späteren Gebrauch oder für Nachbesitzer auf.

- Neben den Hinweisen in der Betriebsanleitung müssen Sie die allgemeinen Sicherheits- und Unfallverhütungsvorschriften des Gesetzgebers berücksichtigen.
- Am Gerät angebrachte Warn- und Hinweisschilder geben wichtige Hinweise für den gefahrlosen Betrieb.

Gefahrenstufen

GEFAHR

- Hinweis auf eine unmittelbar drohende Gefahr, die zu schweren Körperverletzungen oder zum Tod führt.

WARNUNG

- Hinweis auf eine möglicherweise gefährliche Situation, die zu schweren Körperverletzungen oder zum Tod führen kann.

VORSICHT

- Hinweis auf eine möglicherweise gefährliche Situation, die zu leichten Verletzungen führen kann.

ACHTUNG

- Hinweis auf eine möglicherweise gefährliche Situation, die zu Sachschäden führen kann.

Allgemeine Sicherheitshinweise

GEFAHR

- Erstickungsgefahr. Halten Sie Verpackungsfolien von Kindern fern.

WARNUNG

- Personen mit verringerten physischen, sensorischen oder geistigen Fähigkeiten oder Mangel an Erfahrung und Wissen dürfen das Gerät nur benutzen, wenn sie

beaufsichtigt werden oder bezüglich des sicheren Gebrauchs des Geräts unterwiesen wurden und die daraus resultierenden Gefahren verstehen.

- **Beaufsichtigen Sie Kinder, um sicherzustellen, dass sie nicht mit dem Gerät spielen.**
- **Kinder ab 8 Jahren dürfen das Gerät betreiben, wenn sie durch eine für ihre Sicherheit zuständige Person in der Anwendung unterwiesen wurden oder beaufsichtigt werden und wenn sie die daraus resultierenden Gefahren verstanden haben.**
- **Kinder dürfen Reinigung und Anwenderwartung nur unter Aufsicht durchführen.**

Stromschlaggefahr

 **GEFAHR** • Bringen Sie elektrische Steckerverbindungen nur im überflutungssicheren Bereich an.

- Wenn sich Personen im Schwimmbecken oder Gartenteich befinden, dürfen Sie die Pumpe nicht betreiben.

ACHTUNG • Betreiben Sie das Gerät nicht dauerhaft im Regen oder bei feuchter Witterung. • Stellen Sie das Gerät stand- und überflutungssicher auf.

Betrieb

 **GEFAHR** • Explosionsgefahr

- Fördern Sie keine ätzenden, leicht brennbaren oder explosiven Flüssigkeiten, z. B. Petroleum, Benzin, Säuren oder Nitroverdünnung.
- Betreiben Sie das Gerät nicht in feuer- und explosionsgefährdeter Umgebung

 **VORSICHT** • Unfälle oder Beschädigungen durch Umfallen des Geräts. Sie müssen vor allen Tätigkeiten mit oder am Gerät die Standsicherheit herstellen.

- Wasser, das mit diesem Gerät gefördert wurde, ist kein Trinkwasser.

ACHTUNG • Fördern Sie keine Fette, Öle und Salzwasser. • Fördern Sie kein Abwasser aus Toilettenanlagen und kein verschlammtes Wasser mit einer geringeren Fließfähigkeit als klares Wasser. • Fördern Sie kein Wasser, das eine höhere Temperatur als 35°C hat.

Pflege und Wartung

 **WARNUNG** • Schalten Sie das Gerät vor allen Pflege- und Wartungstätigkeiten aus und entfernen Sie den Akkupack.

 **VORSICHT** • Lassen Sie Reparaturarbeiten, den Einbau von Ersatzteilen und Arbeiten an elektrischen Bauteilen nur vom autorisierten Kundendienst durchführen.

Transport

 **VORSICHT** • Unfälle oder Beschädigungen durch Umfallen des Geräts. Sie müssen vor allen Tätigkeiten mit oder am Gerät die Standsicherheit herstellen.

- Unfall- und Verletzungsgefahr. Beachten Sie bei Transport und Lagerung das Gewicht des Geräts, siehe Kapitel Technische Daten in der Betriebsanleitung.

Sicherheitseinrichtungen

 **VORSICHT**

Fehlende oder veränderte Sicherheitseinrichtungen Sicherheitseinrichtungen dienen Ihrem Schutz. Verändern oder umgehen Sie niemals Sicherheitseinrichtungen.

Bestimmungsgemäße Verwendung

Dieses Gerät wurde für den privaten Gebrauch entwickelt und ist nicht für die Beanspruchung des gewerblichen Einsatzes vorgesehen. Der Hersteller haftet nicht für eventuelle Schäden, die durch nicht bestimmungsgemäßen Gebrauch oder falsche Bedienung verursacht werden.

Das Gerät ist vorwiegend zur Entnahme von Regenwasser aus dafür vorgesehenen Sammelbehältern bestimmt.

Zulässige Förderflüssigkeiten

- Wasser mit einem Verschmutzungsgrad bis Korngröße 0,5mm.
- Schwimmbadwasser (bestimmungsgemäße Dosierung der Additive vorausgesetzt).
- Waschlauge.

Die Temperatur der geförderten Flüssigkeit darf 35 °C nicht überschreiten.

Hinweis

Das Gerät darf nicht länger als 20 Minuten trocken laufen. Es gibt keine Trockenlaufsicherung.

Umweltschutz



Die Verpackungsmaterialien sind recyclebar. Bitte Verpackungen umweltgerecht entsorgen.



Elektrische und elektronische Geräte enthalten wertvolle recyclebare Materialien und oft Bestandteile wie Batterien, Akkus oder Öl, die bei falschem Umgang oder falscher Entsorgung eine potentielle Gefahr für die menschliche Gesundheit und die Umwelt darstellen können. Für den ordnungsgemäßen Betrieb des Geräts sind diese Bestandteile jedoch notwendig. Mit diesem Symbol gekennzeichnete Geräte dürfen nicht mit dem Hausmüll entsorgt werden.

Hinweise zu Inhaltsstoffen (REACH)

Aktuelle Informationen zu Inhaltsstoffen finden Sie unter: www.kaercher.de/REACH

Zubehör und Ersatzteile

Nur Original-Zubehör und Original-Ersatzteile verwenden, sie bieten die Gewähr für einen sicheren und störungsfreien Betrieb des Geräts.

Informationen über Zubehör und Ersatzteile finden Sie unter www.kaercher.com sowie am Ende dieser Anleitung.

Lieferumfang

Der Lieferumfang des Geräts ist auf der Verpackung abgebildet. Prüfen Sie beim Auspacken den Inhalt auf Vollständigkeit. Bei fehlendem Zubehör oder bei Transportschäden benachrichtigen Sie bitte Ihren Händler.

Garantie

In jedem Land gelten die von unserer zuständigen Vertriebsgesellschaft herausgegebenen Garantiebedingungen. Etwaige Störungen an Ihrem Gerät beseitigen wir innerhalb der Garantiefrist kostenlos, sofern ein Material- oder Herstellungsfehler die Ursache sein sollte. Im Garantiefall wenden Sie sich bitte mit Kaufbeleg an Ihren Händler oder die nächste autorisierte Kundendienststelle.

(Adresse siehe Rückseite)

Gerätebeschreibung

In dieser Betriebsanleitung wird die maximale Ausstattung beschrieben. Je nach Modell gibt es Unterschiede im Lieferumfang (siehe Verpackung).

Abbildungen siehe Grafikseite

Abbildung A

- ① Hauptmodul und Akkuhalterung
- ② Schutzhaube (Akkupack)
- ③ Geräteschalter Ein / Aus
- ④ Schlauchführung
- ⑤ Verbindungsschlauch 1/2"
- ⑥ Verbindungskabel Hauptmodul / Pumpe
- ⑦ Schlauchkupplung 1/2" - 5/8"
- ⑧ Hahnanschluss G 3/4" (26,5 mm)
- ⑨ Pumpe
- ⑩ *Schnelladegerät Battery Power 18V
- ⑪ *Akkupack Battery Power 18V
- ⑫ Filter
- ⑬ Schlauchverbinder
- ⑭ Überlastschuttschalter
- ⑮ Haltebügel

*Nicht im Lieferumfang enthalten.

Akkupack

Das Gerät kann mit einem 18 V Kärcher Battery Power Akkupack betrieben werden.

Inbetriebnahme

Schlauch montieren

1. Schlauchverbinder und Schlauchkupplung an einem Ende des Schlauches demontieren.

Abbildung B

2. Schlauch durch die Schlauchführung führen.

Abbildung C

3. Schlauchkupplung und Schlauchverbinder wieder montieren.

Abbildung C

4. Den Schlauch mit der Pumpe verbinden.

Abbildung D

Fassrandhalterung mit Akkuaufnahme anbringen

1. Schlauchführung, bei Bedarf, an Fassrandhalterung montieren.

Abbildung E

Hinweis

Es stehen 3 Positionen der Schlauchführung zur Auswahl:

- 1 Montage links der Fassrandhalterung.
- 2 Montage rechts der Fassrandhalterung.
- 3 Lose Montage am Fassrand.

Abbildung G

2. Fassrandhalterung auf Behälterrand schieben bis ein sicherer Sitz gewährleistet ist.

Abbildung F

Hinweis

Die Fassrandhalterung sollte nicht höher als einen Meter über dem Boden angebracht werden.

Hinweis

Fassrandhalterung nicht unter Wasser tunken.

- Pumpe standsicher auf festem Untergrund des Wasserbehälters aufstellen.

Abbildung H

Hinweis

Der Ansaugbereich darf nicht durch Verunreinigungen blockiert werden.

Verlängerungsschlauch / Zubehör anschließen

- Den Verlängerungsschlauch mit Sonderzubehör (nicht im Lieferumfang enthalten) an Schlauchkupplung anschließen.

Abbildung I

Akkupack montieren

- Die Schutzhaube nach oben öffnen.
- Den Akkupack in die Aufnahme des Geräts schieben bis er hörbar einrastet.

Abbildung J

- Die Schutzhaube schließen.

Betrieb

Betrieb

⚠ GEFAHR

Lebensgefahr durch elektrischen Schlag!

Beim Berühren spannungsführender Teile oder der Förderflüssigkeit Lebensgefahr durch elektrischen Schlag. Berühren Sie keine Spannungsführenden Teile oder die Förderflüssigkeit.

Hinweis

Damit die Pumpe selbstständig ansaugt, muss sie mindestens 3cm in der Flüssigkeit stehen.

Sind die Voraussetzungen für den Pumpvorgang (Wasserstand Position / Niveauschalter) gewährleistet, startet die Pumpe sofort nach Einschieben des Akkupacks.

- Geräteschalter betätigen.
- Pumpe schaltet sich ein.

Betrieb beenden

Hinweis

Verschmutzungen können sich ablagern und zu Funktionsstörungen führen.

- Die Pumpe nach jedem Gebrauch mit klarem Wasser durchspülen.
Dies gilt insbesondere nach der Beförderung von chlorhaltigem Wasser oder anderen Flüssigkeiten, die Rückstände hinterlassen.
- Pumpe durch betätigen des Geräteschalters ausschalten.
- Akkupack entnehmen.

Transport

⚠ WARNUNG

Schalten Sie das Gerät aus, lassen Sie es abkühlen und entfernen Sie den Akkupack, bevor Sie es lagern oder transportieren.

- Gerät tragen.

ACHTUNG

Lose auf dem Boden liegende Kabel und Schläuche Stolpergefahr

Beim Versetzen des Geräts während des mobilen Betriebs auf Kabel und Schläuche achten.

- Gerät in Fahrzeugen transportieren.
 - Das Gerät gegen Verrutschen und Kippen sichern.

Lagerung

ACHTUNG

Frostgefahr

Nicht vollständig entleerte Geräte können durch Frost zerstört werden.

Entleeren Sie Gerät und Zubehör vollständig. Schützen Sie das Gerät vor Frost.

Pflege und Wartung

Das Gerät ist wartungsfrei, d. h. Sie müssen keine regelmäßigen Wartungsarbeiten durchführen.

Pumpe spülen

- Wenn Wasser mit Zusätzen gefördert wurde, die Pumpe nach jedem Gebrauch mit klarem Wasser spülen.

Vorfilter reinigen

Den Vorfilter auf Verschmutzungen prüfen und bei Bedarf reinigen.

Abbildung K

- Den Vorfilter entfernen.
- Den Vorfilter unter fließendem Wasser reinigen.
- Gegebenenfalls Schmutzreste aus der Pumpe spülen.

ACHTUNG

Verwendung ungeeigneter Schmiermittel

Beschädigung der Dichtungen

Verwenden Sie das über den Kärcher Service erhältliche Fett (6.288-143.0).

Verwenden Sie für Dichtungen nur mineralölfreies Fett.

- Bei Schwergängigkeit die Dichtungen einfetten.
- Den Vorfilter ohne Kraftaufwand in den Einfüllstutzen einsetzen. Dabei auf die richtige Einbauposition (Ausparungen) achten.

Hilfe bei Störungen

Störungen haben oft einfache Ursachen, die Sie mit Hilfe der folgenden Übersicht selbst beheben können. Im Zweifelsfall oder bei hier nicht genannten Störungen wenden Sie sich bitte an den autorisierten Kundendienst.

Die Pumpe läuft, aber fördert nicht

Schmutzpartikel blockieren den Ansaugbereich.

- Den Ansaugbereich reinigen.

Luft in der Pumpe

- Schalter der Pumpe mehrmals ein- und ausschalten, bis Flüssigkeit angesaugt wird.

(Nur bei manuellem Betrieb) Wasserspiegel unter Mindeststand

- Wenn möglich, Pumpe tiefer in Förderflüssigkeit eintauchen.

Druckschlauch verstopft

- Druckschlauch reinigen.

Pumpe läuft nicht an oder bleibt während des Betriebs plötzlich stehen

Stromversorgung unterbrochen

- Prüfen ob der Akku richtig eingesetzt ist.

Akku lässt sich nicht mehr aufladen

- Akku muss durch einen neuen ersetzt werden.

Thermoschutzschalter im Motor hat die Pumpe wegen Überhitzung des Motors abgeschaltet.

- Pumpe abkühlen lassen, Ansaugbereich reinigen, Trockenlauf verhindern.

Schmutzpartikel im Ansaugbereich eingeklemmt

- Ansaugbereich reinigen.

Akku lädt nicht

Ladegerät oder Netzkabel nicht korrekt verbunden

1. Korrekte Verbindung zwischen Akku und Ladegerät prüfen.
 2. Verbindung Netzkabel zu Steckdose prüfen.
- Akku lässt sich nicht mehr aufladen.
1. Akku muss durch einen neuen ersetzt werden.

Förderleistung nimmt ab

1. Ansaugbereich verstopft
2. Ansaugbereich reinigen.

Förderleistung zu gering

Förderleistung der Pumpe ist abhängig von Förderhöhe, Schlauchdurchmesser und Schlauchlänge.

1. Max. Förderhöhe beachten, siehe technische Daten, ggf. anderen Schlauchdurchmesser oder andere Schlauchlänge wählen.

Sicherung der Pumpe hat ausgelöst

Der Strom der Pumpe war zu hoch.

1. Knopf auf der Rückseite der Fassrand Halterung von der Sicherung wieder eindrücken, so dass die Sicherung zurückgestellt wird.
2. Pumpe kann wieder gestartet werden.

Technische Daten

		BP 2.000-18 Barrel
Elektrischer Anschluss		
Spannung	V	18
Nennleistung	W	80
Leistungsdaten Gerät		
Fördermenge maximal	l/h	2000
Druck (max.)	MPa (bar)	0,20 (2,0)
Förderhöhe (max.)	m	20
Partikelgröße (max.) der zulässigen Förderflüssigkeiten	mm	0,5
Maße und Gewichte		
Gewicht (ohne Zubehör)	kg	1,1

Technische Änderungen vorbehalten.

Pumpenkennlinie

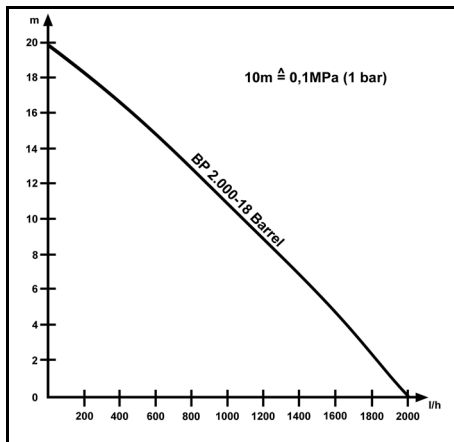

Die mögliche Fördermenge ist umso größer:

- je geringer die Ansaug- und Förderhöhen sind.
- je größer die Durchmesser der verwendeten Schläuche sind.
- je kürzer die verwendeten Schläuche sind.
- je weniger Druckverlust das angeschlossene Zubehör verursacht.

EU-Konformitätserklärung

Hiermit erklären wir, dass die nachfolgend bezeichnete Maschine aufgrund ihrer Konzipierung und Bauart sowie in der von uns in Verkehr gebrachten Ausführung den einschlägigen grundlegenden Sicherheits- und Gesundheitsanforderungen der EU-Richtlinien entspricht. Bei einer nicht mit uns abgestimmten Änderung der Maschine verliert diese Erklärung ihre Gültigkeit.

Produkt: Akku Pumpe
Typ: BP 2.000-18

Einschlägige EU-Richtlinien

2014/35/EU
2014/30/EU
2011/65/EU

Angewandte harmonisierte Normen

EN 60335-1
EN 60335-2-41
EN 62233: 2008
EN 55014-1: 2017 + A11: 2020
EN 55014-2: 2015
EN IEC 63000: 2018

Die Unterzeichnenden handeln im Auftrag und mit Vollmacht des Vorstands.

H. Jenner
Chairman of the Board of Management

S. Reiser
Director Regulatory Affairs & Certification



Dokumentationsbevollmächtigter:

S. Reiser
Alfred Kärcher SE & Co. KG
Alfred-Kärcher-Str. 28 - 40
71364 Winnenden (Germany)
Tel.: +49 7195 14-0
Fax: +49 7195 14-2212
Winnenden, 2022/01/01

Contents

General instructions	9
Safety instructions Pump	9
Safety devices	9
Intended use	9
Environmental protection	10
Accessories and spare parts	10
Scope of delivery	10
Warranty	10
Description of the unit	10
Initial startup	10
Operation	11
Transport	11
Storage	11
Care and service	11
Troubleshooting guide	11
Technical data	12
EU Declaration of Conformity	12

General instructions

  Read these original instructions and the safety instructions of the battery pack before using the unit for the first time. Act in accordance with them. Keep both books for future reference or for future owners.

Safety instructions Pump

Read these safety instructions and the original instructions before using the device for the first time. Act in accordance with them. Keep the two booklets for future reference or for future owners.

- In addition to the notes in the operating instructions, you also need to take into consideration the general safety regulations and accident prevention guidelines applicable by law.
- Warnings and information notices attached to the device provide important information for hazard-free operation.

Hazard levels

DANGER

- Indication of an imminent threat of danger that will lead to severe injuries or even death.

WARNING

- Indication of a potentially dangerous situation that may lead to severe injuries or even death.

CAUTION

- Indication of a potentially dangerous situation that may lead to minor injuries.

ATTENTION

- Indication of a potentially dangerous situation that may lead to damage to property.

General safety instructions

DANGER

- Risk of asphyxiation. Keep packaging film out of the reach of children.

WARNING

- Persons with reduced physical, sensory or mental capabilities, or those with a lack of experience and knowledge, are only allowed to use the appliance if they are supervised or have been instructed with re-

spect to using the appliance safely, and understand the resultant dangers involved.

- Children must be supervised to prevent them from playing with the appliance.
- Children from the age of 8 may use the appliance if they are supervised or have been instructed in its use by a person responsible for their safety, and if they have understood the resultant dangers involved.
- Children may only perform cleaning work and user maintenance under supervision.

Risk of electric shock

 **DANGER** • Install electrical plug connections only in areas that are protected against flooding. • You may not operate the pump when persons are in the swimming pool or garden pond.

ATTENTION • Do not operate the device continuously in the rain or under wet weather conditions. • Ensure that the unit is stable and protected against floods.

Operation

 **DANGER** • Risk of explosion

- Do not pump corrosive, highly flammable or explosive liquids, e.g. petroleum, petrol, acids or nitro thinner.
- Do not operate the unit in a flammable or explosive environment

 **CAUTION** • Accidents or damage due to the device falling over. Before all actions with or on the device, you must make sure that it is stable. • Water that has been pumped with this unit is not drinking water.

ATTENTION • Do not convey fats, oils and salt water. • Do not pump waste water from sanitary facilities or muddy water with a lower flowing ability than clear water. • Do not pump water that has a temperature higher than 35°C.

Care and maintenance

 **WARNING** • Switch off the unit and remove the battery pack before performing any care and maintenance work.

 **CAUTION** • Have repair work, installation of spare parts and work on electrical components carried out by the authorised customer service only.

Transport

 **CAUTION** • Accidents or damage due to the device falling over. Before all actions with or on the device, you must make sure that it is stable. • Risk of accidents and injuries. Take into account the weight of the device for transportation and storage. See chapter Technical data in the operating instructions.

Safety devices

CAUTION

Missing or modified safety devices

Safety devices are provided for your own protection. Never modify or bypass safety devices.

Intended use

This unit has been developed for private use and is not intended for the load imposed by commercial use. The manufacturer accepts no liability for possible damage caused by improper use or incorrect operation.

The unit is primarily intended for the extraction of rain water from collection containers provided for this purpose.

Permissible feed fluids

- Water with a degree of contamination up to grain size 0.5 mm.
- Swimming pool water (provided the additives are dosed as intended).
- Washing lye.

The temperature of the delivered liquid must not exceed 35 °C.

Note

The unit must not run dry for more than 20 minutes.

There is no dry run fuse.

Environmental protection



The packing materials can be recycled. Please dispose of packaging in accordance with the environmental regulations.



Electrical and electronic appliances contain valuable, recyclable materials and often components such as batteries, rechargeable batteries or oil, which - if handled or disposed of incorrectly - can pose a potential threat to human health and the environment. However, these components are required for the correct operation of the appliance. Appliances marked by this symbol are not allowed to be disposed of together with the household rubbish.

Notes on the content materials (REACH)

Current information on content materials can be found at: www.kaercher.com/REACH

Accessories and spare parts

Only use original accessories and original spare parts. They ensure that the appliance will run fault-free and safely.

Information on accessories and spare parts can be found at www.kaercher.com and at the end of this manual.

Scope of delivery

The scope of delivery for the appliance is shown on the packaging. Check the contents for completeness when unpacking. If any accessories are missing or in the event of any shipping damage, please notify your dealer.

Warranty

The warranty conditions issued by our relevant sales company apply in all countries. We shall remedy possible malfunctions on your appliance within the warranty period free of cost, provided that a material or manufacturing defect is the cause. In a warranty case, please contact your dealer (with the purchase receipt) or the next authorised customer service site. (See overleaf for the address)

Description of the unit

The maximum amount of equipment is described in these operating instructions. Depending on the model used, there are differences in the scope of delivery (see packaging).

For the illustrations, refer to the graphics page **Illustration A**

- ① Main module and battery holder
- ② Protective cover (battery pack)

- ③ Trigger On/Off
- ④ Hose guide
- ⑤ Connection hose 1/2"
- ⑥ Connection cable main module / pump
- ⑦ Hose coupling 1/2" - 5/8
- ⑧ Tap connector G³/₄" (26.5 mm)
- ⑨ Pump
- ⑩ *Quick Charger Battery Power 18V
- ⑪ *Battery Pack Battery Power 18V
- ⑫ filter
- ⑬ Hose connections
- ⑭ Overload protection switch
- ⑮ Retainer

*Not included in the scope of delivery.

Rechargeable battery pack

The device can be operated with a 18 V Kärcher Battery Power battery pack.

Initial startup

Installing the hose

1. Remove the hose connector and hose coupling at one end of the hose.

Illustration B

2. Guide the hose through the hose guide.

Illustration C

3. Reinstall the hose coupling and hose connector.

Illustration C

4. Connect the hose to the pumps.

Illustration D

Attach the drum edge bracket with battery mount

1. If necessary, mount the hose guide on the drum edge bracket.

Illustration E

Note

There are 3 positions of the hose guide to choose from:

- 1 *Installation on the left of the drum edge bracket.*
- 2 *Installation on the right of the drum edge bracket.*
- 3 *Loose installation on the edge of the bracket.*

Illustration G

2. Slide the drum edge bracket onto the rim of the container until a secure fit is ensured.

Illustration F

Note

The drum edge bracket should not be attached higher than one metre above the ground.

Note

Do not immerse the drum edge bracket in water.

3. Place the pump securely on a solid base of the water container.

Illustration H

Note

The suction area must not be blocked by contamination.

Connecting the extension hose / accessories

1. Connect the extension hose with special accessories (not included in scope of delivery) to the hose coupling.

Illustration I

Installing the battery pack

1. Open the protective bonnet upwards.
2. Push the battery pack into the mounting in the device until it audibly latches into place.

Illustration J

3. Close the protective bonnet.

Operation

Operation

⚠ DANGER

Danger of death from electric shock.

Danger of death from electric shock if live parts or the feed fluids are touched.

Do not touch any live parts or the feed fluid.

Note

For the pump to suction independently, it must be at least 3 cm in the liquid.

If the requirements for the pumping process (water level position / level switch) are guaranteed, the pump starts immediately after inserting the battery pack.

1. Press the unit trigger.
2. Pump switches on.

Ending operation

Note

Internal soiling can accumulate as deposits and lead to malfunctions.

1. Flush the pump with clear water after each use.
This is especially true after transporting chlorinated water or other liquids that leave residues.
2. Switch off the pump by pressing the trigger.
3. Remove the battery pack.

Transport

⚠ WARNING

Switch the device off, allow it to cool down and remove the battery pack before storage or transportation.

- Carry the device.

ATTENTION

Loose cable and hoses lying on the ground

Danger of tripping

Watch out the cables and hoses when relocating the device in mobile operation.

- Transport the device in a vehicle.
 - a Secure the device against slipping and tipping over.

Storage

ATTENTION

Danger of frost

Incompletely emptied devices can be destroyed by frost.

Completely empty the device and accessories. Protect the device from frost.

Care and service

The device is maintenance-free, i.e. you do not need to perform periodic maintenance work.

Flushing the pump

1. Flush the pump with clear water if water with additives has been delivered.

Cleaning the pre-filter

Check the pre-filter for contamination and clean if necessary.

Illustration K

1. Remove the pre-filter.
2. Clean the pre-filter under running water.
3. If necessary, flush any dirt residues out of the pump.

ATTENTION

Use of unsuitable lubricant

Damage to the seals

Use the grease (6.288-143.0) available from Kärcher Service.

Use only grease free of mineral oil for the seals.

4. Lubricate the seals if the connections do not move freely.
5. Fit the pre-filter into the filling nozzle without using unnecessary force. Ensure the correct installation position (cutouts).

Troubleshooting guide

Malfunctions often have simple causes that you can remedy yourself using the following overview. When in doubt, or in the case of malfunctions not mentioned here, please contact your authorised Customer Service.

Pump is running, but not delivering

Dirt particles block the suction area.

1. Clean the suction area.

Air in the pump

1. Switch the pump switch on and off several times until liquid is sucked in.

(Only for manual operation) water table level below minimum level

1. If possible, immerse pump deeper in feed fluids.

Compressed air hose blocked

1. Clean the compressed air hose.

The pump does not start up or stops suddenly during operation.

Power supply interrupted

1. Check whether the battery is correctly inserted.

Battery can no longer be charged

1. Battery must be replaced with a new one.

Thermal protection switch in the motor has switched off the pump due to overheating of the motor.

1. Let the pump cool down, clean the suction area, prevent dry running.

Remove any dirt particles trapped in the suction area.

1. Clean the suction area.

Battery does not charge

Charger or mains cable not connected correctly

1. Check for correct connection between battery and charger.

2. Check the connection of the mains cable to the socket.

The battery can no longer be charged.

1. Battery must be replaced with a new one.

Pump capacity decreases

Suction area clogged

1. Clean the suction area.

Pumping capacity too low

The pump capacity of the pump depends on the lifting height, hose diameter and hose length.

1. Observe max. lifting height, see technical data, if necessary select other hose diameter or other hose length.

The circuit breaker of the HP pump has triggered

The current of the pump was too high.

1. Push the button on the back of the edge bracket holder of the circuit breaker back in so that the circuit breaker is reset.
2. Pump can be started again.

Technical data

		BP 2.000-18 Barrel
Electrical connection		
Voltage	V	18
Nominal power	W	80
Device performance data		
Maximum flow rate	l/h	2000
Pressure (max.)	MPa (bar)	0,20 (2,0)
Delivery height (max.)	m	20
Particle size (max.) of permissible feed fluids	mm	0,5
Dimensions and weights		
Weight (without accessories)	kg	1,1

Subject to technical modifications.

Pump characteristic curve

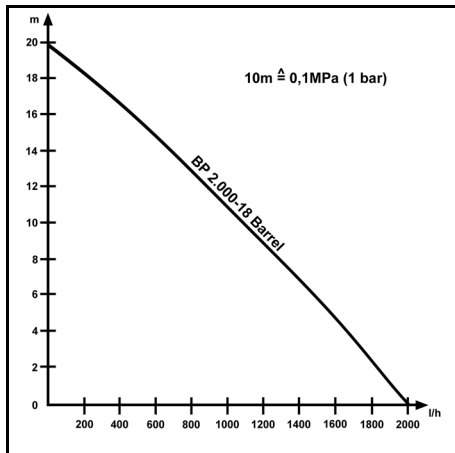

The possible flow rate is further increased:

- The lower the suction and lifting heights are.
- The greater the diameter of the hoses used is.
- The shorter the hoses used.
- The smaller the pressure loss caused by the connected up accessories.

EU Declaration of Conformity

EU Declaration of Conformity

We hereby declare that the machine described below complies with the relevant basic safety and health requirements in the EU Directives, both in its basic design and construction as well as in the version placed in circulation by us. This declaration is invalidated by any changes made to the machine that are not approved by us.

Product: Pump battery

Type: BP 2.000-18

Currently applicable EU Directives

2014/35/EU

2014/30/EU

2011/65/EU

Harmonised standards used

EN 60335-1

EN 60335-2-41

EN 62233: 2008

EN 55014-1: 2017 + A11: 2020

EN 55014-2: 2015

EN IEC 63000: 2018

The signatories act on behalf of and with the authority of the company management.

H. Jenner

Chairman of the Board of Management

S. Reiser

Director Regulatory Affairs & Certification

Documentation supervisor:

S. Reiser

Alfred Kärcher SE & Co. KG

Alfred-Kärcher-Str. 28 - 40

71364 Winnenden (Germany)

Ph.: +49 7195 14-0

Fax: +49 7195 14-2212

Winnenden, 2022/01/01

Declaration of Conformity (UK)

We hereby declare that the product described below complies with the relevant provisions of the following UK Regulations, both in its basic design and construction as well as in the version put into circulation by us. This declaration shall cease to be valid if the product is modified without our prior approval.

Product: Pump battery

Type: BP 2.000-18

Currently applicable UK Regulations

S.I. 2016/1101 (as amended)

S.I. 2016/1091 (as amended)

S.I. 2012/3032 (as amended)

Designated standards used

EN 60335-1

EN 60335-2-41

EN 62233: 2008

EN 55014-1: 2017 + A11: 2020

EN 55014-2: 2015

EN IEC 63000: 2018

The signatories act on behalf of and with the authority of the company management.

Documentation supervisor:

S. Reiser
Alfred Kärcher SE & Co. KG
Alfred-Kärcher-Str. 28 - 40
71364 Winnenden (Germany)
Ph.: +49 7195 14-0
Fax: +49 7195 14-2212
Winnenden, 2022/09/01

Contenu

Remarques générales	13
Consignes de sécurité Pompe	13
Dispositifs de sécurité	14
Utilisation conforme	14
Protection de l'environnement	14
Accessoires et pièces de rechange.....	14
Entendue de livraison	14
Garantie.....	14
Description de l'appareil	14
Mise en service	14
Utilisation	15
Transport	15
Stockage	15
Entretien et maintenance	15
Dépannage en cas de pannes	16
Caractéristiques techniques	16
Déclaration de conformité UE	16

Remarques générales

 Veuillez lire la notice originale et les consignes de sécurité avant la première utilisation du bloc-batterie. Suivez les instructions qui y figurent.

Conservez les deux manuels pour une utilisation ultérieure ou pour le propriétaire suivant.

Consignes de sécurité Pompe

Veuillez lire ces consignes de sécurité et le manuel d'instructions original avant la première utilisation de l'appareil. Suivez ces instructions. Conservez ces deux documents pour une utilisation ultérieure ou pour le propriétaire suivant.

- Outre les remarques dans ce manuel d'utilisation, vous devez prendre en compte les directives générales de sécurité et les directives pour la prévention des accidents du législateur.
- Les panneaux d'avertissement et d'instructions apposés sur l'appareil donnent des remarques importantes pour un fonctionnement sans risque.

Niveaux de danger

DANGER

- Indique un danger immédiat qui peut entraîner de graves blessures corporelles ou la mort.

AVERTISSEMENT

- Indique une situation potentiellement dangereuse qui peut entraîner de graves blessures corporelles ou la mort.

PRÉCAUTION

- Indique une situation potentiellement dangereuse qui peut entraîner des blessures légères.

ATTENTION

- Indique une situation potentiellement dangereuse qui peut entraîner des dommages matériels.

Consignes de sécurité générales

DANGER

- Risque d'asphyxie. Ne laissez pas les matériaux d'emballage à la portée des enfants.

AVERTISSEMENT

- Les personnes dont les capacités physiques sensorielles ou mentales sont réduites ou qui manquent d'expérience ou de connaissance peuvent utiliser l'appareil, si elles sont correctement surveillées ou si elles ont été instruites sur l'utilisation sûre de l'appareil et comprennent les dangers qui en résultent.
- Surveillez les enfants pour s'assurer qu'ils ne jouent pas avec l'appareil.
- Les enfants peuvent utiliser l'appareil à partir de l'âge de 8 ans, s'ils ont été instruits par une personne compétente de son utilisation et des consignes de sécurité ou s'ils sont surveillés et s'ils ont compris les dangers pouvant en résulter.
- Les enfants ne peuvent effectuer le nettoyage et l'entretien de l'appareil que sous surveillance.

Risque d'électrocution

 DANGER • N'installez des connecteurs enfichables électriques que dans une zone insubmersible.

- La pompe ne doit pas être utilisée lorsque des personnes se trouvent dans les piscines ou bassins de jardin.

 ATTENTION • N'utilisez pas l'appareil de manière permanente sous la pluie ou par temps humide. • Posez l'appareil à l'horizontale et protégé contre les débordements.

Fonctionnement

 DANGER • Risque d'explosion

- Ne pompez pas de liquides corrosifs, hautement inflammables ou explosifs, par exemple du pétrole, de l'essence, des acides ou du diluant pour laque cellulosique.
- N'utilisez pas l'appareil dans un environnement explosif.

 PRÉCAUTION • Risque d'accidents ou de dommages en cas de chute de l'appareil. Avant toute opération avec ou au niveau de l'appareil, vous devez veiller à une bonne stabilité. • L'eau qui a été pompée avec ce dispositif n'est pas de l'eau potable.

 ATTENTION • Ne transportez pas de graisses, d'huiles et d'eau salée. • Ne pas pomper les eaux usées des installations sanitaires ou les eaux li-moneuses dont la fluidité est inférieure à celle des eaux claires. • Ne pas pomper de l'eau dont la température est supérieure à 35°C.

Entretien et maintenance

 AVERTISSEMENT • Couper l'appareil avant toutes les activités d'entretien et de maintenance et débrancher le bloc-batterie.

 PRÉCAUTION • Les travaux de réparation, la pose de pièces de rechange ainsi que les travaux sur

les composants électriques ne doivent être effectués que par le SAV autorisé.

Transport

⚠ PRÉCAUTION • Risque d'accidents ou de dommages en cas de chute de l'appareil. Avant toute opération avec ou au niveau de l'appareil, vous devez veiller à une bonne stabilité. • Risque d'accident et de blessure. Lors du transport et du stockage, observez le poids de l'appareil, voir chapitre Caractéristiques techniques dans le manuel d'instructions.

Dispositifs de sécurité

⚠ PRÉCAUTION

Dispositifs de sécurité manquants ou modifiés
Les dispositifs de sécurité servent à vous protéger. Ne modifiez, ni ne contournez jamais les dispositifs de sécurité.

Utilisation conforme

Cet appareil a été développé pour un usage privé et n'est pas conçu pour les exigences d'une utilisation professionnelle. Le fabricant décline toute responsabilité pour des dommages éventuels provoqués par une utilisation non-conforme ou une mauvaise commande. L'appareil est principalement destiné à l'extraction de l'eau de pluie des récipients de collecte prévus à cet effet.

Fluides transportés autorisés

- Eau avec un degré de contamination jusqu'à une taille de grain de 0,5 mm.
- Eau de piscines (à condition que les additifs soient dosés comme prévu).
- Solution détergente.

La température du fluide transporté ne doit pas dépasser 35 °C.

Remarque

L'appareil ne doit pas fonctionner à sec pendant plus de 20 minutes. Il n'y a pas de protection contre la marche à sec.

Protection de l'environnement



Les matériaux d'emballage sont recyclables. Veuillez éliminer les emballages dans le respect de l'environnement.



Les appareils électriques et électroniques contiennent des matériaux précieux recyclables et souvent des composants tels que des piles, batteries ou de l'huile représentant un danger potentiel pour la santé humaine et l'environnement, s'ils ne sont pas manipulés ou éliminés correctement. Ces composants sont cependant nécessaires pour le fonctionnement correct de l'appareil. Les appareils marqués par ce symbole ne doivent pas être jetés dans les ordures ménagères.

Remarques concernant les matières composantes (REACH)

Les informations actuelles concernant les matières composantes sont disponibles sous : www.kaercher.com/REACH

Accessoires et pièces de rechange

Utiliser exclusivement des accessoires et pièces de rechange d'origine. Ceux-ci garantissent le fonctionnement sûr et sans défaut de votre appareil.

Des informations sur les accessoires et pièces de rechange sont disponibles sur le site www.kaercher.com ainsi qu'à la fin de ces instructions.

Étendue de livraison

L'étendue de livraison de l'appareil est illustrée sur l'emballage. Lors du déballage, vérifiez que le contenu de la livraison est complet. Si un accessoire manque ou en cas de dommage dû au transport, veuillez informer votre distributeur.

Garantie

Les conditions de garantie publiées par notre société commerciale compétente s'appliquent dans chaque pays. Nous remédions gratuitement aux défauts possibles sur votre appareil dans la durée de garantie dans la mesure où la cause du défaut est un vice de matériau ou de fabrication. En cas de garantie, veuillez vous adresser à votre distributeur ou au point de service après-vente autorisé le plus proche avec la facture d'achat.

(Voir l'adresse au dos)

Description de l'appareil

Le présent manuel d'utilisation décrit l'équipement complet. L'étendue de livraison varie selon les modèles (voir l'emballage).

Pour les figures, voir la page des graphiques

Illustration A

- ① Module principal et support de batterie
- ② Capot de protection (bloc-batterie)
- ③ Interrupteur principal marche / arrêt
- ④ Guidage du flexible
- ⑤ Flexible de raccordement 1/2"
- ⑥ Câble de connexion du module principal / de la pompe
- ⑦ Coupleur rapide du flexible 1/2" - 5/8"
- ⑧ Raccord de robinet G 3/4" (26,5 mm)
- ⑨ Pompe
- ⑩ *Chargeur rapide Battery Power 18V
- ⑪ *Bloc-batterie Battery Power 18V
- ⑫ Filtre
- ⑬ Raccord de flexible
- ⑭ Interrupteur de protection contre les surcharges
- ⑮ Étrier de fixation

*Non inclus dans le contenu de la livraison

Bloc-batterie

L'appareil peut être exploité avec un bloc-batterie Kärcher Battery Power 18 V.

Mise en service

Monter le flexible

1. Démonter le connecteur du flexible et le coupleur rapide du flexible à une extrémité du flexible.

Illustration B

2. Faire passer le flexible à travers le guidage du flexible.

Illustration C

3. Remonter le coupleur rapide du flexible et le connecteur du flexible.

Illustration C

4. Relier le flexible à la pompe.

Illustration D

Mettre en place la fixation sur le bord du fût avec le support de la batterie

1. Si nécessaire, monter le guidage du flexible sur la fixation sur le bord du fût.

Illustration E

Remarque

Vous pouvez choisir entre 3 positions pour le guidage du flexible :

1. Montage à gauche de la fixation sur le bord du fût.
2. Montage à droite de la fixation sur le bord du fût.
3. Montage lâche sur le bord du fût.

Illustration G

2. Faire glisser la fixation sur le bord du fût du réservoir jusqu'à ce qu'elle soit bien ajustée.

Illustration F

Remarque

La fixation sur le bord du fût ne doit pas être placée à plus d'un mètre au-dessus du sol.

Remarque

Ne pas immerger la fixation sur le bord du fût dans l'eau.

3. Placer la pompe en toute sécurité sur une base solide du réservoir d'eau.

Illustration H

Remarque

La zone d'aspiration ne doit pas être obstruée par des impuretés.

Raccorder le flexible de rallonge / des accessoires

1. Raccorder le flexible de rallonge avec les accessoires spéciaux (non inclus dans l'étendue de livraison) au coupleur rapide du flexible.

Illustration I

Montage du bloc-batterie

1. Ouvrir le capot de protection vers le haut.
2. Pousser le bloc-batterie dans le logement de l'appareil jusqu'à ce que son enclenchement soit audible.

Illustration J

3. Fermer le capot de protection.

Utilisation

Fonctionnement

⚠ DANGER

Danger de mort dû à une décharge électrique !

Danger de mort par électrocution en cas de contact avec des pièces sous tension ou le fluide transporté.

Ne touchez pas les pièces sous tension ni le fluide transporté.

Remarque

Pour que la pompe s'amorce, elle doit se trouver à au moins 3 cm dans le liquide.

Si les conditions du processus de pompage (position du niveau d'eau / interrupteur de niveau) sont garanties, la pompe démarre immédiatement après l'insertion du bloc-batterie.

1. Appuyez sur l'interrupteur principal.
2. La pompe se met en marche.

Fin du fonctionnement

Remarque

Les encrassements risquent de se déposer et d'entraîner des dysfonctionnements.

1. Rincer la pompe à l'eau claire après chaque utilisation.
C'est particulièrement vrai après avoir transporté de l'eau chlorée ou d'autres liquides qui laissent des résidus.
2. Arrêtez la pompe en appuyant sur l'interrupteur principal.
3. Retirer le bloc-batterie

Transport

⚠ AVERTISSEMENT

Mettez l'appareil hors tension, laissez-le refroidir et retirez le bloc-batterie avant de le stocker ou de le transporter.

- Porter l'appareil.

ATTENTION

Câbles et flexibles au sol

Risque de trébuchement

Veiller aux câbles et flexibles lors du déplacement de l'appareil pendant le fonctionnement mobile.

- Transporter l'appareil dans un véhicule.
 - a Empêcher l'appareil de glisser et de se renverser.

Stockage

ATTENTION

Risque de gel

Un appareil pas entièrement vidé peut être endommagé par le gel.

Vider entièrement l'appareil et les accessoires.

Protéger l'appareil contre le gel.

Entretien et maintenance

L'appareil est exempt de maintenance, c.-à-d. qu'il est inutile d'effectuer des travaux de maintenance réguliers.

Rincer la pompe

1. Si de l'eau avec des additifs a été transportée, rincer la pompe à l'eau après chaque utilisation.

Nettoyer le préfiltre

Contrôler le préfiltre en vue de détecter l'encrassement et nettoyer si besoin.

Illustration K

1. Retirer le préfiltre.
2. Nettoyer le préfiltre à l'eau courante.
3. Rincer, si besoin, les saillies restantes de la pompe.

ATTENTION

Utilisation de lubrifiants non appropriés

Détérioration des joints

Utilisez la graisse disponible auprès du service Kärcher (6.288-143.0).

Pour les joints, utilisez uniquement une graisse sans huile minérale.

4. Graisser les joints en cas de difficulté de mouvement.
5. Insérer le préfiltre sans force dans la tubulure de remplissage. C=veiller ce faisant à la bonne position de montage (évidements).

Dépannage en cas de pannes

Les pannes ont souvent des causes simples qui peuvent être éliminées soi-même à l'aide de l'aperçu suivant. En cas de doute, ou en absence de mention des pannes, veuillez vous adresser au service client autorisé.

La pompe fonctionne mais ne transporte pas

Des particules de salissures bloquent la zone d'aspiration.

1. Nettoyer la zone d'aspiration.

Air dans la pompe

1. Activer et désactiver plusieurs fois l'interrupteur de la pompe jusqu'à ce que le liquide soit aspiré.

(uniquement pour le fonctionnement manuel) Niveau d'eau inférieur au niveau minimum

1. Si possible, immerger la pompe plus profondément dans le fluide transporté.

Tuyau de pression bouché

1. Nettoyer le tuyau de pression.

La pompe ne démarre pas ou s'arrête soudainement pendant l'exploitation

Alimentation électrique interrompue

1. Vérifier que la batterie est insérée correctement.

La batterie ne peut plus être chargée

1. La batterie doit être remplacée par une nouvelle.

Le commutateur de protection thermique du moteur a arrêté la pompe en raison d'une surchauffe du moteur.

1. Laisser la pompe refroidir, nettoyer la zone d'aspiration, éviter la marche à sec.

Particules de salissures coincées dans la zone d'aspiration

1. Nettoyer la zone d'aspiration.

La batterie ne se charge pas

Le chargeur ou le câble d'alimentation n'est pas connecté correctement

1. Vérifier la connexion correcte entre la batterie et le chargeur.

2. Vérifier la connexion du câble d'alimentation à la prise.

La batterie ne peut plus être chargée.

1. La batterie doit être remplacée par une nouvelle.

La puissance du débit diminue

Zone d'aspiration bouchée

1. Nettoyer la zone d'aspiration.

Débit trop faible

Le débit de la pompe dépend de la hauteur de refoulement, du diamètre du flexible et de sa longueur.

1. Respecter la hauteur de refoulement max., voir les données techniques, si nécessaire choisir un autre diamètre du flexible ou une autre longueur de flexible.

La protection de la pompe s'est déclenché

Le courant de la pompe était trop élevé.

1. Pousser le bouton situé à l'arrière du support du bord du fût de la protection pour le remettre en place afin de réinitialiser la protection.

2. La pompe peut être remise en marche.

Caractéristiques techniques

		BP 2.000-18 Barrel
Raccordement électrique		
Tension	V	18
Puissance nominale	W	80

**BP
2.000-18
Barrel**

Caractéristiques de puissance de l'appareil

Débit maximal	l/h	2000
Pression (max.)	MPa (bar)	0,20 (2,0)

Hauteur de refoulement (max.) m 20

Taille des particules (max.) des fluides transportés autorisés mm 0,5

Dimensions et poids

Poids (sans accessoires) kg 1,1

Sous réserve de modifications techniques.

Caractéristique de la pompe

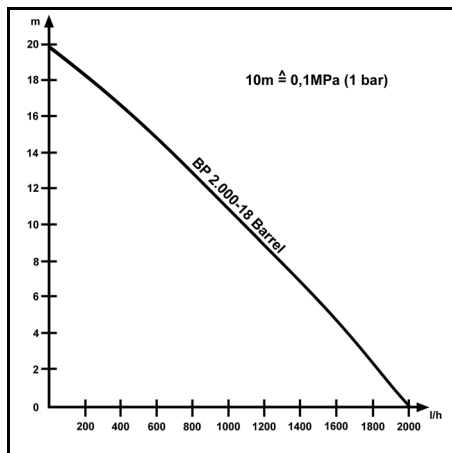

Le débit possible est plus important :

- plus les hauteurs de refoulement et d'aspiration sont basses.
- plus les diamètres du flexible employé sont importants.
- plus les flexibles utilisés sont courts.
- Moins l'accessoire raccordé entraîne de perte de pression.

Déclaration de conformité UE

Nous déclarons par la présente que la machine désignée ci-après ainsi que la version que nous avons mise en circulation, est conforme, de par sa conception et son type, aux exigences fondamentales de sécurité et de santé en vigueur des normes UE. Toute modification de la machine sans notre accord annule cette déclaration.

Produit : Pompe sur batterie

Type : BP 2.000-18

Normes UE en vigueur

2014/35/EU

2014/30/EU

2011/65/EU

Normes harmonisées appliquées

EN 60335-1

EN 60335-2-41

EN 62233: 2008



H. Jenner

Chairman of the Board of Management



S. Reiser

Director Regulatory Affairs & Certification

Responsable de la documentation :

S. Reiser

Alfred Kärcher SE & Co. KG

Alfred-Kärcher-Str. 28 - 40

71364 Winnenden (Germany)

Tél. : +49 7195 14-0

Télécopie : +49 7195 14-2212

Winnenden, le 01/01/2022

Indice

Avvertenze generali.....	17
Avvertenze di sicurezza Pompa.....	17
Dispositivi di sicurezza.....	18
Impiego conforme alla destinazione.....	18
Tutela dell'ambiente.....	18
Accessori e ricambi.....	18
Volume di fornitura.....	18
Garanzia.....	18
Descrizione dell'apparecchio.....	18
Messa in funzione.....	18
Messa in funzione.....	19
Trasporto.....	19
Stoccaggio.....	19
Cura e manutenzione.....	19
Aiuto in caso di guasti.....	19
Dati tecnici.....	20
Dichiarazione di conformità UE.....	20

Avvertenze generali

 Prima di utilizzare l'apparecchio per la prima volta, leggere le presenti istruzioni originali e le avvertenze di sicurezza. Agire secondo quanto indicato nelle istruzioni. conservare entrambi i libretti per un uso futuro o per un successivo proprietario.

Avvertenze di sicurezza Pompa

Prima di utilizzare l'apparecchio per la prima volta, leggere queste avvertenze di sicurezza e le istruzioni per l'uso originali. Agire secondo quanto indicato nelle istruzioni. Conservare entrambi i libretti per un uso futuro o per un successivo proprietario.

- Osservare sempre sia le indicazioni riportate nelle istruzioni, sia le norme generali vigenti in materia di sicurezza/antinfurtivistica.
- Le targhette di avvertimento e indicazione applicate sull'apparecchio forniscono informazioni importanti per un utilizzo in completa sicurezza.

Livelli di pericolo

PERICOLO

- Indica un pericolo imminente che determina lesioni gravi o la morte.

AVVERTIMENTO

- Indica una probabile situazione pericolosa che potrebbe determinare lesioni gravi o la morte.

PRUDENZA

- Indica una probabile situazione pericolosa che potrebbe causare lesioni leggere.

ATTENZIONE

- Indica una probabile situazione pericolosa che potrebbe determinare danni alle cose.

Avvertenze di sicurezza generali

PERICOLO

- Pericolo di soffocamento. Tenere le pellicole di imballaggio fuori dalla portata dei bambini.

AVVERTIMENTO

- Questo apparecchio può essere usato da persone con limitate capacità fisiche, sensoriali o mentali e da persone che abbiano poca esperienza e/o conoscenza dell'apparecchio, solo se queste vengono supervisionate oppure se hanno ricevuto istruzioni su come usare in sicurezza l'apparecchio e se hanno compreso i pericoli derivanti dall'uso.
- Sorvegliare i bambini per assicurarsi che non giochino con l'apparecchio.
- L'apparecchio può essere utilizzato da bambini a partire dagli 8 anni se supervisionati o istruiti sull'utilizzo da parte di una persona responsabile per la loro sicurezza e se hanno compreso i pericoli da esso derivanti.
- I bambini possono eseguire la pulizia e la manutenzione dell'utente solo sotto supervisione.

Pericolo di scosse elettriche

-  **PERICOLO** • Posare i collegamenti elettrici a innesto esclusivamente in zone senza rischi di inondazione. • Se nella piscina o nello stagno da giardino vi sono delle persone, le pompe non devono essere messe in funzione.

ATTENZIONE • Non azionare l'apparecchio permanentemente sotto la pioggia o con tempo umido.

- Posizionare l'apparecchio orizzontalmente prima della messa in funzione.

Esercizio

PERICOLO • Pericolo di esplosione

- Non pompare liquidi corrosivi, altamente infiammabili o esplosivi, ad esempio petrolio, benzina, acidi o diluente nitro.
- Non utilizzare l'apparecchio in ambiente molto umido!

 **PRUDENZA** • In caso di caduta dell'apparecchio, possono verificarsi incidenti o danni. Prima di qualsiasi attività con o sull'apparecchio, assicurate la stabilità. • L'acqua che è stata pompata con questo dispositivo non è acqua potabile.

ATTENZIONE • Non convogliare grassi, oli e acqua salata. • Non pompare l'acqua di scarico dei servizi igienici o l'acqua limacciosa con una scorrevolezza inferiore all'acqua chiara. • Non pompare acqua con una temperatura superiore a 35°C.

Cura e manutenzione

-  **AVVERTIMENTO** • Prima di eseguire qualsiasi lavoro di cura e manutenzione spegnere l'apparecchio e rimuovere le unità accumulatore.

⚠ PRUDENZA • Far eseguire i lavori di riparazione, il montaggio dei ricambi, e i lavori sui componenti elettrici unicamente dal servizio assistenza autorizzato.

Trasporto

⚠ PRUDENZA • In caso di caduta dell'apparecchio, possono verificarsi incidenti o danni. Prima di qualsiasi attività con o sull'apparecchio, assicurate la stabilità. • Pericolo di infortuni e lesioni. Durante il trasporto e la conservazione, prestate attenzione al peso dell'apparecchio, vedi capitolo Specifiche tecniche del manuale.

Dispositivi di sicurezza

⚠ PRUDENZA

Dispositivi di sicurezza mancanti o modificati

I dispositivi di sicurezza sono pensati per proteggere l'utilizzatore.

Non modificare né aggirare mai i dispositivi di sicurezza.

Impiego conforme alla destinazione

Questo apparecchio è stato sviluppato per l'uso privato e non è indicato per le sollecitazioni dell'impiego commerciale. Il produttore non risponde di eventuali danni causati da un utilizzo non conforme alla destinazione d'uso o da uso errato.

L'unità è destinata principalmente all'estrazione dell'acqua piovana dai contenitori di raccolta previsti a tale scopo.

Liquidi trasportabili consentiti

- Acqua con un grado di contaminazione fino alla granulometria 0,5 mm.
- Acqua di piscina (a condizione che gli additivi siano dosati come previsto).
- Liscivia

La temperatura dei liquidi trasportati non deve essere maggiore di 35 °C.

Nota

L'unità non deve funzionare a secco per più di 20 minuti. Non c'è protezione contro il funzionamento a secco.

Tutela dell'ambiente



I materiali d'imballaggio sono riciclabili. Smaltire gli imballaggi nel rispetto dell'ambiente.



Gli apparecchi elettrici ed elettronici contengono materiali riciclabili preziosi e spesso componenti come batterie, accumulatori oppure olio che, se usati o smaltiti scorrettamente, possono costituire un potenziale pericolo per la salute umana e per l'ambiente. Questi componenti sono tuttavia necessari per un corretto funzionamento dell'apparecchio. Gli apparecchi contrassegnati con questo simbolo non devono essere smaltiti con i rifiuti domestici.

Avvertenze sulle componenti contenute (REACH)

Informazioni aggiornate sulle componenti contenute sono disponibili all'indirizzo: www.kaercher.com/REACH

Accessori e ricambi

Utilizzando solamente accessori e ricambi originali, si garantisce un funzionamento sicuro e privo di disturbi dell'apparecchio.

Si possono trovare informazioni riguardo ad accessori e ricambi su www.kaercher.com e alla fine delle presenti istruzioni.

Volume di fornitura

Il volume di fornitura dell'apparecchio è riportato sulla confezione. Disimballare la confezione e controllare che il contenuto sia completo. In caso di accessori mancanti o danni dovuti al trasporto si prega di contattare il rivenditore.

Garanzia

Le condizioni di garanzia valgono nel rispettivo paese di pubblicazione da parte della nostra società di vendita competente. Entro il termine di garanzia eliminiamo gratuitamente eventuali guasti all'apparecchio, se causati da difetto di materiale o di produzione. Nei casi previsti dalla garanzia si prega di rivolgersi al proprio rivenditore, oppure al più vicino centro di assistenza autorizzato, esibendo lo scontrino di acquisto. (Indirizzo vedi retro)

Descrizione dell'apparecchio

Nelle presenti istruzioni per l'uso viene descritta la dotazione massima. A seconda del modello possono variare gli elementi inclusi in dotazione (vedi imballaggio).

Per le figure vedi pagina dei grafici

Figura A

- ① Modulo principale e portabatterie
- ② Coperchio di protezione (batteria)
- ③ Interruttore dell'apparecchio (on/off)
- ④ Guida del tubo flessibile
- ⑤ Tubo di collegamento 1/2"
- ⑥ Cavo di collegamento modulo principale / pompa
- ⑦ Raccordo per tubo flessibile 1/2" - 5/8
- ⑧ Attacco rubinetto G_{3/4}" (26,5 mm)
- ⑨ Pompa
- ⑩ *Caricabatterie rapido Battery Power 18V
- ⑪ *Unità accumulatore Battery Power 18V
- ⑫ Filtro
- ⑬ Connettore del tubo flessibile
- ⑭ Interruttore di protezione da sovraccarico
- ⑮ Staffa di fissaggio

* Non compreso nella fornitura

Unità accumulatore

L'apparecchio può essere utilizzato con un'unità accumulatore Kärcher Battery Power 18 V.

Messa in funzione

Montaggio del tubo flessibile

1. Smontare il connettore e il giunto per tubo flessibile a un'estremità del tubo.
Figura B
2. Guidare il tubo flessibile attraverso l'apposita guida.
Figura C
3. Rimontare il giunto e il connettore del tubo flessibile.
Figura C
4. Collegare il tubo flessibile alla pompa.
Figura D

Applicare il fissaggio al bordo del barile con alloggiamento batteria

1. Se necessario, montare la guida del tubo sul fissaggio al bordo del barile.

Figura E

Nota

È possibile scegliere tra 3 posizioni della guida del tubo:

1. Montaggio a sinistra del fissaggio al bordo del barile.
2. Montaggio a destra del fissaggio al bordo del barile.
3. Montaggio allentato sul bordo del barile.

Figura G

2. Far scorrere il supporto del bordo del barile sul bordo del contenitore fino a garantire una posizione sicura.

Figura F

Nota

Il fissaggio al bordo del barile non deve essere posizionato a oltre un metro da terra.

Nota

Non immergere il fissaggio al bordo del barile in acqua.

3. Posizionare la pompa in modo sicuro su una base solida del serbatoio dell'acqua.

Figura H

Nota

La zona di aspirazione non deve essere bloccata da impurità.

Collegamento del tubo di prolunga/accessori

1. Collegare il tubo di prolunga con accessori speciali (non inclusi) al raccordo del tubo.

Figura I

Montaggio dell'unità accumulatore

1. Aprire il cofano di protezione verso l'alto.
2. Spingere l'unità accumulatore nell'alloggiamento dell'apparecchio, finché non si sente lo scatto d'innesto.

Figura J

3. Chiudere il cofano di protezione.

Messa in funzione

Esercizio

⚠ PERICOLO

Pericolo di morte da scossa elettrica.

Pericolo di morte per scossa elettrica se si toccano parti sotto tensione o il liquido pompato.

Non toccare le parti in tensione o il liquido pompato.

Nota

Affinché la pompa si adesci da sola, deve trovarsi ad almeno 3 cm nel liquido.

Se le condizioni per il processo di pompaggio (posizione del livello dell'acqua / interruttore di livello) sono garantite, la pompa si avvia immediatamente dopo aver inserito il pacco batteria.

1. Premere l'interruttore dell'unità.
2. La pompa si accende.

Termine del funzionamento

Nota

Lo sporco può depositarsi e causare guasti funzionali.

1. Sciacquare l'apparecchio con acqua pulita dopo l'uso.

Questo è particolarmente vero dopo aver trasportato acqua clorata o altri liquidi che lasciano residui.

2. Spegnerne la pompa premendo l'interruttore dell'unità.
3. Rimuovere l'unità accumulatore

Trasporto

⚠ AVVERTIMENTO

Spegnerne l'apparecchio, lasciarlo raffreddare e rimuovere l'unità accumulatore prima del trasporto e dello stoccaggio.

- Portare l'apparecchio.

ATTENZIONE

Cavi e tubi liberi sul pavimento

Pericolo di inciampo

Durante lo spostamento dell'apparecchio in funzionamento in mobilità, prestare attenzione a cavi e tubi.

- Trasportare l'apparecchio in veicoli.
 - ▲ Fissare l'apparecchio per impedirne lo scivolamento e il ribaltamento.

Stoccaggio

ATTENZIONE

Pericolo di gelo

Apparecchi non interamente svuotati possono essere danneggiati dal gelo.

Svuotare l'apparecchio e gli accessori completamente.

Proteggere l'apparecchio dal gelo.

Cura e manutenzione

L'apparecchio non richiede manutenzione, quindi non è necessario eseguire lavori di manutenzione periodici.

Pulizia della pompa

1. Se è stata trasportata acqua mista ad altri elementi, pulire la pompa con acqua pulita dopo ogni utilizzo.

Pulizia del pre-filtro

Verificare la presenza di sporco nel pre-filtro aspirazione e se necessario pulirlo.

Figura K

1. Rimuovere il prefiltro.
2. Pulire il filtro dell'acqua pulita sotto l'acqua corrente.
3. Eventualmente pulire i residui di sporco dalla pompa.

ATTENZIONE

Utilizzo di lubrificati non idonei

Danneggiamento delle guarnizioni

Utilizzare il grasso disponibile presso l'assistenza Kärc-her (6.288-143.0).

Per le guarnizioni utilizzare solo grasso senza oli minerali.

4. Se non sono scorrevoli, ingrassare le guarnizioni.
5. Inserire il pre-filtro senza applicare forza nel bocchettone di riempimento. Prestare attenzione alla corretta posizione di inserimento (alloggiamenti).

Aiuto in caso di guasti

I guasti hanno spesso cause semplici che possono essere risolte con l'ausilio della panoramica seguente. In caso di dubbi o di guasti qui non menzionati si consiglia di rivolgersi al servizio assistenza autorizzato.

La pompa funziona ma non trasporta

Delle particelle di sporco bloccano la zona aspirata.

1. Pulire la zona aspirata.

Aria nella pompa

1. Accendere e spegnere l'interruttore della pompa diverse volte fino a quando il liquido viene aspirato. (Solo per il funzionamento manuale) Livello dell'acqua sotto il livello minimo

1. Se possibile, immergere la pompa più a fondo nel liquido pompato.

Tubo a pressione bloccato

1. Pulire il tubo a pressione.

La pompa non funziona o si ferma improvvisamente durante il funzionamento.

Alimentazione interrotta

1. Controllare che la batteria sia inserita correttamente.

La batteria non può più essere caricata

1. La batteria deve essere sostituita con una nuova.

L'interruttore di protezione termica nel motore ha spento la pompa a causa del surriscaldamento del motore.

1. Lasciare raffreddare la pompa, pulire la zona di aspirazione, prevenire il funzionamento a secco.

Rimuovere le particelle di sporco nella zona aspirata.

1. Pulire la zona di aspirazione.

La batteria non si carica

Caricabatterie o cavo di alimentazione non collegato correttamente

1. Controllare la corretta connessione tra la batteria e il caricabatterie.

2. Controllare il collegamento del cavo di rete alla presa.

La batteria non può più essere caricata.

1. La batteria deve essere sostituita con una nuova.

La portata diminuisce

Zona di aspirazione intasata

1. Pulire la zona di aspirazione.

Portata troppo bassa

La portata della pompa dipende dalla prevalenza, dal diametro del tubo e dalla lunghezza del tubo.

1. Max. Osservare la testa di erogazione, vedere i dati tecnici, se necessario selezionare un altro diametro di tubo o un'altra lunghezza di tubo.

Il fusibile della pompa è scattato

La corrente della pompa era troppo alta.

1. Spingete il pulsante sul retro del supporto del cerchio del tamburo dal fusibile di nuovo dentro in modo che il fusibile sia resettato.

2. La pompa può essere riavviata.

Dati tecnici

		BP 2.000-18 Barrel
Collegamento elettrico		
Tensione	V	18
Potenza nominale	W	80
Dati sulle prestazioni dell'apparecchio		
Portata massima	l/h	2000
Pressione (max.)	MPa (bar)	0,20 (2,0)
Prevalenza (max.)	m	20
Dimensioni delle particelle (max.) dei liquidi trasportabili consentiti	mm	0,5
Dimensioni e pesi		
Peso (senza accessori)	kg	1,1

Con riserva di modifiche tecniche.

Caratteristica della pompa

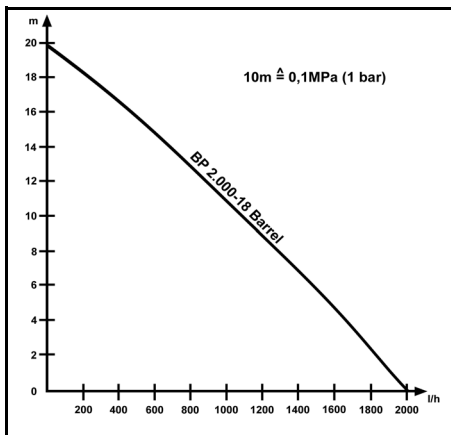

La portata è tanto più grande:

- più basse sono le teste di aspirazione e di mandata.
- quanto maggiore è il diametro del tubo flessibile utilizzato
- più corti sono i tubi utilizzati.
- quanto minore è la perdita di pressione causata dagli accessori collegati

Dichiarazione di conformità UE

Con la presente dichiariamo che la macchina di seguito definita, in conseguenza della sua progettazione e costruzione nonché nello stato in cui è stata immessa sul mercato, è conforme ai requisiti essenziali di sicurezza e salute pertinenti delle direttive UE. In caso di modifiche apportate alla macchina senza il nostro consenso, la presente dichiarazione perde ogni validità.

Prodotto: Pompa a batteria

Tipo: BP 2.000-18

Directive UE pertinenti

2014/35/UE

2014/30/UE

2011/65/UE

Norme armonizzate applicate

EN 60335-1

EN 60335-2-41

EN 62233: 2008

EN 55014-1: 2017 + A11: 2020

EN 55014-2: 2015

EN IEC 63000: 2018

I firmatari agiscono per incarico e con delega della direzione.

H. Jenner

Chairman of the Board of Management

S. Reiser

Director Regulatory Affairs & Certification

Responsabile della documentazione:

S. Reiser

Alfred Kärcher SE & Co. KG

Alfred-Kärcher-Str. 28 - 40

71364 Winnenden (Germany)

Tel.: +49 7195 14-0



Fax: +49 7195 14-2212

Winnenden, 01/01/2022

Inhoud

Algemene instructies	21
Veiligheidsinstructies Pomp	21
Veiligheidsinrichtingen	21
Reglementair gebruik	22
Milieubescherming	22
Toebehoren en reserveonderdelen	22
Leveringsomvang	22
Garantie	22
Beschrijving apparaat	22
Inbedrijfstelling	22
Werking	23
Vervoer	23
Opslag	23
Klein en groot onderhoud	23
Hulp bij storingen	23
Technische gegevens	24
EU-conformiteitsverklaring	24

Algemene instructies

  Lees vóór het eerste gebruik van het apparaat deze oorspronkelijke gebruiksaanwijzing en de veiligheidsinstructies van het accupack. Handel dienovereenkomstig. Bewaar beide documenten voor later gebruik of volgen de eigenaars.

Veiligheidsinstructies Pomp

Lees voor het eerste gebruik van het apparaat deze veiligheidsinstructies en de originele gebruiksaanwijzing door. Houd u hieraan. Bewaar beide documenten voor later gebruik of voor de volgende eigenaar.

- Naast de instructies in de gebruiksaanwijzing moet u ook de algemene wettelijke veiligheidsvoorschriften en de voorschriften inzake ongevallenpreventie in acht nemen.
- De op het apparaat aangebrachte waarschuwings- en aanwijzingsborden geven belangrijke instructies voor de veilige werking.

Gevarenniveaus

GEVAAR

- Aanwijzing voor direct dreigend gevaar dat tot zware of dodelijke verwondingen leidt.

WAARSCHUWING

- Aanwijzing voor een mogelijk gevaarlijke situatie die tot zware of dodelijke verwondingen kan leiden.

VOORZICHTIG

- Aanwijzing voor een mogelijk gevaarlijke situatie die tot lichte verwondingen kan leiden.

LET OP

- Aanwijzing voor een mogelijk gevaarlijke situatie die tot materiële schade kan leiden.

Algemene veiligheidsinstructies

GEVAAR

- Verstikkingsgevaar. Houd verpakkingsfolie buiten het bereik van kinderen.

WAARSCHUWING

- Personen met verminderde fysieke, sensorische of geestelijke capaciteiten of een gebrek aan ervaring en kennis mogen het apparaat alleen onder begeleiding gebruiken of wanneer ze in het veilige gebruik

van het apparaat worden getraind en de hieruit voortvloeiende gevaren begrijpen.

- Houd toezicht op kinderen om ervoor te zorgen dat ze niet met het apparaat spelen.
- Kinderen vanaf 8 jaar mogen het apparaat gebruiken wanneer ze in het gebruik worden getraind of toezicht op hen wordt gehouden door iemand die verantwoordelijk is voor hun veiligheid en wanneer ze de hieruit voortvloeiende gevaren hebben begrepen.
- Kinderen mogen reiniging en gebruikersonderhoud alleen onder toezicht uitvoeren.

Gevaar voor elektrische schokken

 **GEVAAR** • Breng elektrische stekkerverbindingen alleen in het overstromveilige bereik aan. • Als zich personen in het zwembad of de tuinvijver bevinden, mag de pomp niet worden gebruikt.

LET OP • Gebruik het apparaat niet permanent in de regen of in een erg vochtige omgeving. • Stel het apparaat zodanig op dat het niet kan omvallen of worden ondergedompeld.

Werking

GEVAAR • Explosiegevaar

- Verpomp geen bijtende, licht ontvlambare of explosieve vloeistoffen, bijv. petroleum, benzine, zuren of nitroverdunder.
- Gebruik het apparaat niet in een brandgevaarlijke of explosieve omgeving.

 **VOORZICHTIG** • Ongevallen of beschadigingen door omvallen van het apparaat. U moet voor alle werkzaamheden met of aan het apparaat zorgen dat het stabiel staat. • Water dat met dit apparaat is verpompt, is geen drinkwater.

LET OP • Verpomp geen vetten, oliën of zout water.

- Verpomp geen afvalwater van toiletvoorzieningen of slibrijk water met een lagere vloeibaarheid dan helder water. • Verpomp geen water dat een temperatuur van meer dan 35°C heeft.

Verzorging en onderhoud

 **WAARSCHUWING** • Schakel het apparaat vóór alle verzorgings- en onderhoudswerkzaamheden uit en verwijder het accupack.

 **VOORZICHTIG** • Laat reparatiewerkzaamheden, de inbouw van reserveonderdelen en werkzaamheden aan elektrische onderdelen alleen door de geautoriseerde klantenservice uitvoeren.

Vervoer

 **VOORZICHTIG** • Ongevallen of beschadigingen door omvallen van het apparaat. U moet voor alle werkzaamheden met of aan het apparaat zorgen dat het stabiel staat. • Gevaar voor ongevallen en letsel. Neem bij het transport en de opslag van het apparaat het gewicht van het apparaat in acht, zie het hoofdstuk Technische gegevens in de gebruiksaanwijzing.

Veiligheidsinrichtingen

VOORZICHTIG

Ontbrekende of gewijzigde veiligheidsinrichtingen
Veiligheidsinrichtingen zijn er voor uw veiligheid. Verander of omzeil veiligheidsinrichtingen nooit.

Reglementair gebruik

Dit apparaat werd ontwikkeld voor privégebruik en is niet geschikt voor de eisen van commercieel gebruik. De fabrikant is niet aansprakelijk voor eventuele schade als gevolg van ondeskundig gebruik of verkeerde bediening.

Het apparaat is in de eerste plaats bestemd om regenwater uit daartoe bestemde opvangvaten te pompen.

Toegestane pompvloeistoffen

- Water met een verontreinigingsgraad tot een korrelgrootte van 0,5 mm.
- Zwembadwater (mits de additieven correct zijn gedoseerd).
- Zeepsop.

De temperatuur van de aangevoerde vloeistof mag niet meer dan 35 °C bedragen.

Instructie

Het apparaat mag niet langer dan 20 minuten in droge toestand lopen. Er is geen droogloopbeveiliging.

Milieubescherming



Het verpakkingsmateriaal is recyclebaar. Gooi verpakkingen met het gescheiden afval weg.



Elektrische en elektronische apparaten bevatten waardevolle recyclebare materialen en vaak onderdelen zoals batterijen, accu's of olie, die bij onjuiste omgang of verkeerd weggooiën een

mogelijk gevaar voor de gezondheid en het milieu kunnen vormen. Voor een correct gebruik van het apparaat zijn deze onderdelen echter noodzakelijk. Apparaten met dit symbool mogen niet met het huisvuil worden weggegooid.

Instructies voor inhoudsstoffen (REACH)

Actuele informatie over inhoudsstoffen vindt u onder: www.kaercher.nl/REACH

Toebehoren en reserveonderdelen

Gebruik alleen origineel toebehoren en originele reserveonderdelen. Deze garanderen een veilige en storingsvrije werking van het apparaat.

Informatie over toebehoren en reserveonderdelen vindt u op www.kaercher.com alsook aan het einde van deze handleiding.

Leveringsomvang

De leveringsomvang van het apparaat is op de verpakking afgebeeld. Controleer de inhoud bij het uitpakken op volledigheid. Bij ontbrekend toebehoren of bij transportschade neemt u contact op met uw distributeur.

Garantie

In elk land gelden de garantievoorwaarden die door onze verantwoordelijke verkoopmaatschappij zijn uitgegeven. Mogelijke storingen aan uw apparaat verhelpen we binnen de garantieperiode gratis, voor zover een materiaal- of fabricagefout de oorzaak is. Als u gebruik wilt maken van de garantie, neemt u met uw aankoopbon contact op met uw distributeur of de dichtstbijzijnde geautoriseerde klantenservice. (adres zie achterzijde)

Beschrijving apparaat

In deze gebruiksaanwijzing wordt de maximale uitrusting beschreven. Afhankelijk van het model zijn er verschillen in de leveringsomvang (zie verpakking).

Afbeeldingen, zie pagina met schema's
Afbeelding A

- ① Hoofdmodule en accuhouder
- ② Beschermingsdeksel (accupack)
- ③ Apparaatschakelaar Aan / Uit
- ④ Slanggeleiding
- ⑤ Verbindings slang 1/2"
- ⑥ Verbindingskabel hoofdmodule / pomp
- ⑦ Slangkoppeling 1/2" - 5/8"
- ⑧ Kraanaansluiting G 3/4" (26,5 mm)
- ⑨ Pomp
- ⑩ *Snellader Battery Power 18V
- ⑪ *Accupack Battery Power 18V
- ⑫ Filter
- ⑬ Slangverbinding
- ⑭ Overbelastingsbeveiligingsschakelaar
- ⑮ Ophangbeugel

*niet in de leveringsomvang inbegrepen.

Accupack

Het apparaat kan met een 18 V Battery Power van Kärcher accupack worden gebruikt.

Inbedrijfstelling

Slang monteren

1. Slangverbinding en slangkoppeling aan één uiteinde van de slang demonteren.
Afbeelding B
2. Slang door de slanggeleiding leiden.
Afbeelding C
3. Slangkoppeling en slangverbinding weer monteren.
Afbeelding C
4. De slang met de pomp verbinden.
Afbeelding D

De vatrandhouder met accuhouder aanbrengen

1. Zo nodig de slanggeleiding op de vatrandhouder monteren.
Afbeelding E

Instructie

Er zijn 3 posities van de slanggeleider waaruit u kunt kiezen:

- 1 *Bevestiging aan de linkerkant van de vatrandhouder.*
- 2 *Bevestiging aan de rechterkant van de vatrandhouder.*
- 3 *Losse bevestiging aan de vatrand.*

Afbeelding G

2. De vatrandhouder op de rand van het vat schuiven totdat hij goed vastzit.

Afbeelding F

Instructie

De vatrandhouder mag niet meer dan een meter boven de grond worden geplaatst.

Instructie

Dompel de vatrandhouder niet onder in het water.

3. Plaats de pomp stevig op de vaste ondergrond van het watervat.

Afbeelding H

Instructie

Het aanzuigberek mag niet geblokkeerd zijn door verontreinigingen.

Verlengslang / toebehoren aansluiten

1. De verlengslang met behulp van speciaal toebehoren (niet meegeleverd) aansluiten op de slangkop-peling.

Afbeelding I

Accupack monteren

1. De beschermkap naar boven openen.
2. Het accupack in de houder van het apparaat schuiven tot het hoorbaar vastklikt.

Afbeelding J

3. De beschermkap sluiten.

Werking

Werking

⚠ GEVAAR

Levensgevaar door elektrische schok!

Levensgevaar door elektrische schok bij aanraking van spanningvoerende delen of de verpompte vloeistof.

Raak geen onderdelen onder spanning of de verpompte vloeistof aan.

Instructie

Om de vloeistof te kunnen aanzuigen, moet de pomp minstens 3 cm in de vloeistof staan.

Als de voorwaarden voor het pompen (waterpeil / niveauschakelaar) vervuld zijn, dan start de pomp onmiddellijk na het plaatsen van het accupack.

1. Op de apparaatschakelaar drukken.
2. De pomp wordt ingeschakeld.

Werking beëindigen

Instructie

Verontreiniging kunnen zich vastzetten en daardoor leiden tot functiestoringen.

1. Het apparaat na ieder gebruik met helder water spoelen.
Dit geldt vooral na het verpompen van chloorhoudend water of andere vloeistoffen die resten achterlaten.
2. De pomp uitschakelen door op de apparaatschakelaar te drukken.
3. Accupack verwijderen.

Vervoer

⚠ WAARSCHUWING

Schakel het apparaat uit, laat het afkoelen en verwijder de accupack, alvorens het op te slaan of te transporteren.

- Apparaat dragen.

LET OP

Los op de grond liggende kabels en slangen

Struikelgevaar

Bij het verplaatsen van het apparaat tijdens de mobiele werking op kabels en slangen letten.

- Apparaat in voertuigen transporteren.
 - a Het apparaat borgen tegen wegglijden en kantelen.

Opslag

LET OP

Vorstgevaar

Apparaten die niet volledig leeg zijn, kunnen beschadigd raken door vorst.

Maak het apparaat en het toebehoren volledig leeg. Bescherm het apparaat tegen vorst.

Klein en groot onderhoud

Het apparaat is onderhoudsvrij, d.w.z. dat u geen regelmatige onderhoudswerkzaamheden hoeft uit te voeren.

Pomp spoelen

1. Als er water met toevoegingen werd getransporteerd, dan de pomp na elk gebruik met helder water spoelen.

Voorfilter reinigen

Het voorfilter op verontreinigingen controleren en indien nodig reinigen.

Afbeelding K

1. Het voorfilter verwijderen.
2. Het voorfilter onder stromend water reinigen.
3. Eventueel vuilresten uit de pomp spoelen.

LET OP

Gebruik van ongeschikte smeermiddelen

Beschadiging van de afdichtingen

Gebruik het via de Kärcher-service verkrijgbare vet (6.288-143.0).

Gebruik voor afdichtingen alleen vet dat vrij is van minerale olie.

4. Bij stroeve gang de afdichtingen invetten.
5. Het voorfilter zonder krachtingspanning in de vulopening plaatsen. Hierbij op de juiste inbouwpositie (uitsparingen) letten.

Hulp bij storingen

Storingen hebben vaak oorzaken die eenvoudig met behulp van het volgende overzicht kunnen worden verholpen. Neem bij twijfel of storingen die hier niet worden vermeld contact op met de erkende klantenservice.

De pomp draait, maar transporteert niet

Het aanzuigberek wordt geblokkeerd door vuildeeltjes.

1. Het aanzuigberek reinigen.

Lucht in de pomp

1. De schakelaar van de pomp enkele malen aan en uit zetten totdat vloeistof wordt aangezogen.

(Alleen voor handmatige bediening) Waterpeil onder minimumpeil

1. Dompel de pomp indien mogelijk dieper onder in de te verpompen vloeistof.

Drukslang verstopt

1. De drukslang reinigen.

De pomp start niet, of stopt plotseling tijdens de werking.

Stroomvoorziening onderbroken

1. Controleren of de accu correct geplaatst is.

Accu kan niet meer worden opgeladen

1. De accu moet worden vervangen door een nieuwe. Thermische beveiligingsschakelaar in de motor heeft de pomp uitgeschakeld wegens oververhitting van de motor.

1. De pomp laten afkoelen, het aanzuigberek reinigen, drooglopen voorkomen.

Vuildeeltjes vastgeklemd in het aanzuigberek

1. Het aanzuigberek reinigen.

Accu wordt niet opgeladen

Oplaadapparaat of netsnoer niet correct verbonden

1. Controleren of de accu correct op het oplaadapparaat aangesloten is.
2. Controleren of het netsnoer correct op het stopcontact aangesloten is.

De accu kan niet meer worden opgeladen.

1. De accu moet worden vervangen door een nieuwe.

De pomprestaties nemen af

Aanzuigbereik verstopt

1. Het aanzuigbereik reinigen.

Pomprestaties ontoereikend

De prestaties van de pomp zijn afhankelijk van de opvoerhoogte, de slangdiameter en de slanglengte.

1. Rekening houden met de maximale opvoerhoogte, zie technische gegevens. Kies zo nodig een andere slangdiameter of een andere slanglengte.

Pompzekering is doorgeslagen

De stroom van de pomp was te hoog.

1. De knop op de achterkant van de vatrandhouder van de zekering weer indrukken, zodat de zekering gereset wordt.
2. Pomp kan weer worden gestart.

Technische gegevens

		BP 2.000-18 Barrel
Elektrische aansluiting		
Spanning	V	18
Nominaal vermogen	W	80
Gegevens capaciteit apparaat		
Opbrengst maximaal	l/h	2000
Druk (max.)	MPa (bar)	0,20 (2,0)
Opvoerhoogte (max.)	m	20
Deeltjesgrootte (max.) van de toegestane pompvloeistoffen	mm	0,5
Afmetingen en gewichten		
Gewicht (zonder toebehoren)	kg	1,1

Technische wijzigingen voorbehouden.

Pompkarakteristiek

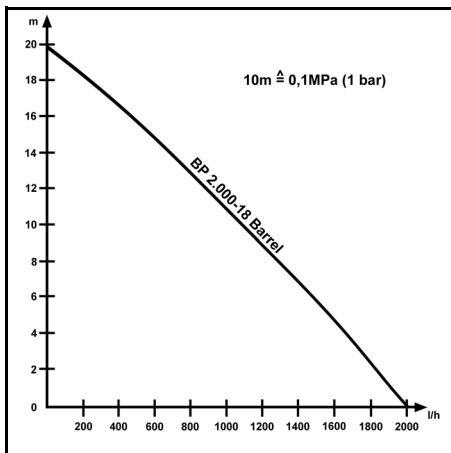

Het debiet wordt groter naarmate:

- de aanzuig- en opvoerhoogten lager zijn.
- de diameter van de gebruikte slangen groter is.
- de gebruikte slangen korter zijn.
- het drukverlies veroorzaakt door het aangesloten toebehoren kleiner is.

EU-conformiteitsverklaring

Hiermee verklaren wij dat de hierna vermelde machine op basis van het ontwerp en type en in de door ons op de markt gebrachte uitvoering voldoet aan de relevante veiligheids- en gezondheidsvereisten van de EU-richtlijnen. Bij een niet door ons goedgekeurde wijziging van de machine verliest deze verklaring zijn geldigheid.

Product: Accu pomp

Type: BP 2.000-18

Relevante EU-richtlijnen

2014/35/EU

2014/30/EU

2011/65/EU

Toegepaste geharmoniseerde normen

EN 60335-1

EN 60335-2-41

EN 62233: 2008

EN 55014-1: 2017 + A11: 2020

EN 55014-2: 2015

EN IEC 63000: 2018

De ondergetekenden handelen in opdracht en met volmacht van de directie.

H. Jenner

Chairman of the Board of Management

S. Reiser

Director Regulatory Affairs & Certification

Gevolmachtigde voor de documentatie:

S. Reiser

Alfred Kärcher SE & Co. KG

Alfred-Kärcher-Str. 28 - 40

71364 Winnenden (Germany)

Tel.: +49 7195 14-0

Fax: +49 7195 14-2212

Winnenden, 2022/01/01

Índice de contenidos

Avisos generales	25
Instrucciones de seguridad Bomba	25
Dispositivos de seguridad	25
Uso previsto	26
Protección del medioambiente	26
Accesorios y recambios	26
Volumen de suministro	26
Garantía	26
Descripción del equipo	26
Puesta en funcionamiento	26
Servicio.....	27
Transporte	27
Almacenamiento.....	27
Conservación y mantenimiento	27
Ayuda en caso de avería.....	27
Datos técnicos.....	28
Declaración de conformidad UE.....	28

Avisos generales

 Antes de poner en marcha por primera vez el equipo, lea este manual original y las instrucciones de seguridad de la batería. Actúe conforme a estos documentos. Conserve estos dos manuales para su uso posterior o para propietarios ulteriores.

Instrucciones de seguridad Bomba

Antes de poner en marcha por primera vez el equipo, lea estas instrucciones de seguridad y el manual de instrucciones. Actúe conforme a estos documentos. Conserve ambos manuales para su uso posterior o para futuros propietarios.

- Además de las instrucciones incluidas en el manual de instrucciones, debe respetar las normativas de seguridad y para la prevención de accidentes del legislador correspondiente.
- Las placas de advertencia e indicadores colocadas en el equipo proporcionan indicaciones importantes para un funcionamiento seguro.

Niveles de peligro

PELIGRO

- Aviso de un peligro inminente que produce lesiones corporales graves o la muerte.

ADVERTENCIA

- Aviso de una posible situación peligrosa que puede producir lesiones corporales graves o la muerte.

PRECAUCIÓN

- Aviso de una posible situación peligrosa que puede producir lesiones corporales leves.

CUIDADO

- Aviso de una posible situación peligrosa que puede producir daños materiales.

Instrucciones generales de seguridad

PELIGRO

- Riesgo de asfixia. Mantenga los embalajes fuera del alcance de los niños.

ADVERTENCIA

- Las personas con capacidades físicas, sensoriales o psíquicas limitadas o que carezcan de experiencia y conocimientos sobre el equipo solo pueden utilizar el

equipo bajo supervisión o si han recibido formación sobre el uso seguro del equipo y han comprendido los peligros existentes.

- Se debe supervisar a los niños para asegurarse de que no jueguen con el aparato.
- Los niños mayores de 8 años pueden utilizar el equipo si han recibido formación sobre su uso por parte de una persona responsable de su seguridad o si están bajo supervisión de un adulto y comprenden los peligros existentes.
- Los niños solo pueden realizar la limpieza y el mantenimiento bajo supervisión.

Peligro de choques eléctricos

 **PELIGRO** • Coloque conexiones por conector eléctricas únicamente en la zona a prueba de inundaciones. • No debe utilizarse la bomba si hay personas en la piscina o en el estanque de jardín.

CUIDADO • No utilice el equipo de forma permanente bajo la lluvia o en condiciones climáticas húmedas. • Emplace el equipo en una posición segura en cuanto a la estabilidad y a prueba de inundaciones.

Servicio

 **PELIGRO** • Peligro de explosión

- No bombee líquidos corrosivos, altamente inflamables o explosivos, por ejemplo, petróleo, gasolina, ácidos o diluyentes para lacas nitrocelulósicas.
- No utilice el equipo en ambientes con riesgo de incendio o explosión

 **PRECAUCIÓN** • La caída del equipo puede producir accidentes o daños. Antes de cualquier tarea, debe adoptar una postura equilibrada con el equipo.

- El agua que ha sido bombeada con este equipo no es agua potable.

CUIDADO • No bombee grasas, aceites ni agua salada. • No bombee aguas residuales de instalaciones sanitarias ni las aguas embarradas con una fluidez inferior a la del agua clara. • No bombee agua que tenga una temperatura superior a 35 °C.

Conservación y mantenimiento

 **ADVERTENCIA** • Apague el equipo y extraiga la batería antes de realizar cualquier trabajo de conservación o mantenimiento.

 **PRECAUCIÓN** • Solo el servicio de postventa autorizado puede realizar los trabajos de reparación, el montaje de los recambios y otros trabajos en los componentes eléctricos.

Transporte

 **PRECAUCIÓN** • La caída del equipo puede producir accidentes o daños. Antes de cualquier tarea, debe adoptar una postura equilibrada con el equipo.

- Riesgo de accidentes y lesiones. Tenga en cuenta el peso del equipo al transportarlo y almacenarlo, véase capítulo Datos técnicos del manual de instrucciones.

Dispositivos de seguridad

PRECAUCIÓN

Dispositivo de seguridad faltantes o modificados
Los dispositivos de seguridad velan por su seguridad. Nunca modifique ni manipule los dispositivos de seguridad.

Uso previsto

Este equipo se ha desarrollado para el uso doméstico y no es adecuado para las exigencias del uso industrial. El fabricante no se hace responsable de posibles daños ocasionados por un uso no previsto o un manejo erróneo.

El equipo está destinado principalmente a la extracción de agua de lluvia de los contenedores colectores previstos para ello.

Líquidos de transporte admisibles

- Agua con un nivel de contaminación de hasta 0,5 mm de tamaño de grano.
- Agua de piscinas (siempre que los aditivos se dosifiquen como es debido).
- Lejía.

La temperatura del líquido transportado no debe superar los 35 °C.

Nota

El equipo no debe funcionar en seco durante más de 20 minutos. No cuenta con ninguna protección contra el funcionamiento en seco.

Protección del medioambiente



Los materiales del embalaje son reciclables. Elimine los embalajes de forma respetuosa con el medioambiente.



Los equipos eléctricos y electrónicos contienen materiales reciclables y, a menudo, componentes, como baterías, acumuladores o aceite, que suponen un riesgo potencial para la salud de las personas o el medioambiente en caso de manipularse o eliminarse de forma inadecuada. Sin embargo, dichos componentes son necesarios para un servicio adecuado del equipo. Los equipos identificados con este símbolo no pueden eliminarse con la basura doméstica.

Avisos sobre sustancias contenidas (REACH)

Encontrará información actual sobre las sustancias contenidas en: www.kaercher.com/REACH

Accesorios y recambios

Utilice únicamente accesorios y recambios originales, estos garantizan un servicio seguro y fiable del equipo. Encontrará más información sobre los accesorios y recambios tanto en www.kaercher.com como al final de estas instrucciones para el usuario.

Volumen de suministro

El volumen de suministro del equipo se muestra en el embalaje. Compruebe la integridad del volumen de suministro durante el desembalaje. Póngase en contacto con su distribuidor si faltan accesorios o en caso de daños de transporte.

Garantía

En cada país se aplican las condiciones de garantía indicadas por nuestra compañía distribuidora autorizada. Subsananos cualquier fallo en su equipo de forma gratuita dentro del plazo de garantía siempre que la causa se deba a un fallo de fabricación o material. En caso de garantía, póngase en contacto con su distribuidor o con el servicio de postventa autorizado más próximo presentando la factura de compra. (Dirección en el reverso)

Descripción del equipo

En este manual de instrucciones se describe el equipamiento máximo. Existen diferencias en el alcance del suministro según el modelo (véase el embalaje).

Véanse las figuras en la página de gráficos

Figura A

- ① Módulo principal y soporte de la batería
- ② Cubierta protectora (batería)
- ③ Interruptor del equipo On/Off
- ④ Guía de mangueras
- ⑤ Manguera de conexión de 1/2"
- ⑥ Cable de conexión módulo principal-bomba
- ⑦ Acoplamiento de mangueras 1/2" - 5/8"
- ⑧ Conexión de grifos G 3/4" (26,5 mm)
- ⑨ Bomba
- ⑩ *Cargador rápido Battery Power 18 V
- ⑪ *Batería Battery Power 18V
- ⑫ Filtro
- ⑬ Conector de mangueras
- ⑭ Interruptor de protección contra sobrecargas
- ⑮ Estribo de sujeción

* No incluido en el alcance de suministro.

Batería

El equipo puede accionarse con una batería Kärcher Battery Power 18 V.

Puesta en funcionamiento

Montaje de la manguera

1. Desmontar el conector y el acoplamiento de mangueras de uno de los extremos de la manguera.
Figura B
2. Pasar la manguera a través de la guía de mangueras.
Figura C
3. Volver a montar el acoplamiento y el conector de mangueras.
Figura C
4. Conectar la manguera a la bomba.
Figura D

Colocar la fijación al borde de barriles con alojamiento de batería

1. Si es necesario, montar la guía de mangueras en la fijación al borde de barriles.
Figura E

Nota

Hay 3 posiciones de la guía de mangueras para elegir:

- 1 Montaje a la izquierda de la fijación al borde de barriles.
- 2 Montaje a la derecha de la fijación al borde de barriles.
- 3 Montaje suelto en el borde de barril.

Figura G

2. Deslizar la fijación al borde de barriles por el borde del recipiente hasta que quede bien ajustado.

Figura F

Nota

La fijación al borde de barriles no debe colocarse a más de un metro del suelo.

Nota

No sumergir la fijación al borde de barriles en agua.

3. Colocar la bomba de forma segura sobre una base firme del depósito de agua.

Figura H

Nota

La zona de admisión no debe estar bloqueada por ensuciamiento.

Conecte la manguera de prolongación/ accesorios

1. Conecte la manguera de prolongación con accesorios especiales (no incluidos en el alcance de suministro) al acoplamiento de mangueras.

Figura I

Montaje de la batería

1. Abra la cubierta protectora hacia arriba.
2. Introduzca la batería en el alojamiento del equipo hasta que encaje de manera audible.

Figura J

3. Cierre la cubierta protectora.

Servicio

Servicio

⚠ PELIGRO

Peligro de muerte por descarga eléctrica.

Peligro de muerte por descarga eléctrica si se tocan las piezas con tensión o el líquido bombeado.

No toque ninguna pieza con tensión ni el líquido bombeado.

Nota

Para que la bomba se cebe por sí misma, debe estar al menos 3 cm sumergida en el líquido.

Si las condiciones para el proceso de bombeo (nivel de agua, posición, interruptor de nivel) están garantizadas, la bomba se pone en marcha inmediatamente después de insertar la batería.

1. Accione el interruptor del equipo.
2. La bomba se enciende.

Finalización del servicio

Nota

Puede almacenarse suciedad y provocar fallos funcionales.

1. Enjuague la bomba con agua limpia después de cada uso.
Esto es especialmente importante después de bombear agua clorada u otros líquidos que dejan residuos.
2. Apague la bomba pulsando el interruptor del equipo.
3. Retirar la batería.

Transporte

⚠ ADVERTENCIA

Desconecte el equipo, déjelo enfriar y retire la batería antes de almacenarlo o transportarlo.

- Sostener el equipo.

CUIDADO

Cables y mangueras flojos por el suelo

Peligro de tropiezos

Prestar atención a los cables y mangueras al desplazar el equipo durante el servicio móvil.

- Transportar el equipo en vehículos.
 - a Asegure el equipo para evitar que se desplace o vuelque.

Almacenamiento

CUIDADO

Riesgo de helada

Los aparatos que no estén totalmente vacíos pueden destruirse con las heladas.

Vacíe el aparato y los accesorios por completo.

Proteja el aparato de las heladas.

Conservación y mantenimiento

El equipo no requiere mantenimiento, es decir, no necesita llevar a cabo trabajos de mantenimiento de forma periódica.

Lavado de la bomba

1. Si se transporta agua con aditivos, entonces la bomba se deberá enjuagar con agua limpia después de cada uso.

Limpiar el filtro previo

Compruebe si el filtro previo está sucio y límpielo si es necesario.

Figura K

1. Retire el filtro previo.
2. Limpie el filtro previo bajo agua corriente.
3. Si es necesario, lave los restos de suciedad de la bomba.

CUIDADO

Uso de lubricantes no apropiados

Daños en las juntas

Utilice la grasa disponible a través del servicio técnico Kärcher (6.288-143.0).

Para las juntas, únicamente use grasa libre de aceites minerales.

4. En caso de dificultad de marcha, engrase las juntas.
5. Inserte el filtro previo en la tubuladura de llenado sin hacer uso de la fuerza. En este contexto, preste atención a la correcta posición de montaje (ranuras).

Ayuda en caso de avería

Muchas averías las puede solucionar usted mismo con ayuda del resumen siguiente. En caso de duda, diríjase al servicio de atención al cliente autorizado.

La bomba está en marcha pero no transporta nada
Partículas de suciedad bloquean la zona de aspiración.

1. Limpie la zona de aspiración.

Aire en la bomba

1. Conecte y desconecte el interruptor de la bomba varias veces hasta que se aspire el líquido.

Nivel de agua por debajo del nivel mínimo (solo para funcionamiento manual)

1. Si es posible, sumerja la bomba más profundamente en el líquido de transporte.

Manguera neumática bloqueada

1. Limpie la manguera neumática.

La bomba no arranca o se detiene de forma repentina durante el funcionamiento

Alimentación de corriente interrumpida

1. Compruebe si la batería está encajada correctamente.

La batería ya no se puede cargar

1. La batería debe ser sustituida por una nueva.

El interruptor de protección térmica del motor ha desconectado la bomba debido al sobrecalentamiento del motor.

1. Deje que la bomba se enfríe, limpie la zona de aspiración, evite el funcionamiento en seco.

Partículas de suciedad atrapadas en la zona de aspiración

1. Limpie la zona de aspiración.

La batería no se carga

El cargador o el cable de alimentación no están conectados correctamente

1. Compruebe la correcta conexión entre la batería y el cargador.

2. Compruebe la conexión del cable de alimentación a la toma de corriente.

La batería ya no se puede cargar.

1. La batería debe ser sustituida por una nueva.

La capacidad de transporte disminuye

Zona de aspiración obstruida

1. Limpie la zona de aspiración.

La capacidad de transporte es insuficiente

La capacidad de transporte de la bomba depende de la altura de transporte, el diámetro de la manguera y la longitud de la manguera.

1. Tenga en cuenta la altura de transporte máx., véase los datos técnicos, y elija otro diámetro de la manguera o longitud de la manguera si es necesario.

El fusible de la bomba HD se ha activado

La corriente de la bomba era demasiado alta.

1. Presione hacia dentro el botón del fusible en la parte posterior de la fijación del borde para barriles para que el fusible se restablezca.

2. La bomba puede volver a ponerse en marcha.

Datos técnicos

		BP 2.000-18 Barrel
Conexión eléctrica		
Tensión	V	18
Potencia nominal	W	80
Datos de potencia del equipo		
Volumen transportado máximo	l/h	2000
Presión (máx.)	MPa (bar)	0,20 (2,0)
Altura de transporte (máx.)	m	20
Tamaño de partículas (máx.) de los líquidos de transporte permitidos	mm	0,5
Peso y dimensiones		
Peso (sin accesorios)	kg	1,1

Reservado el derecho a realizar modificaciones.

Curva característica de la bomba

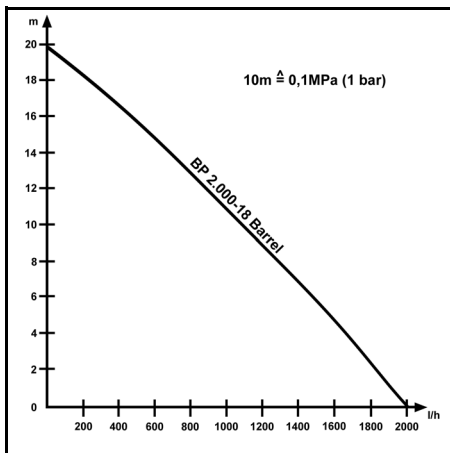

El volumen transportado posible de la bomba será mayor:

- cuanto más bajas sean las alturas de aspiración y de transporte.
- cuanto más grandes sean los diámetros de las mangueras utilizadas.
- cuanto más cortas sean las mangueras utilizadas.
- cuanta menos pérdida de presión provoquen los accesorios conectados.

Declaración de conformidad UE

Por la presente declaramos que la máquina designada a continuación cumple, en lo que respecta a su diseño y tipo constructivo así como a la versión puesta a la venta por nosotros, las normas básicas de seguridad y sobre la salud que figuran en las directivas comunitarias correspondientes. Si se producen modificaciones no acordadas en la máquina, esta declaración pierde su validez.

Producto: Batería de la bomba

Tipo: BP 2.000-18

Directivas UE aplicables

2014/35/UE

2014/30/UE

2011/65/UE

Normas armonizadas aplicadas

EN 60335-1

EN 60335-2-41

EN 62233: 2008

EN 55014-1: 2017 + A11: 2020

EN 55014-2: 2015

EN IEC 63000: 2018

Los abajo firmantes actúan en nombre y con la autorización de la junta directiva.

H. Jenner

Chairman of the Board of Management

S. Reiser

Director Regulatory Affairs & Certification

Responsable de documentación:

S. Reiser



Alfred Kärcher SE & Co. KG

Alfred-Kärcher-Str. 28 - 40

Índice

Indicações gerais	29
Avisos de segurança Bomba	29
Unidades de segurança	30
Utilização prevista	30
Protecção do meio ambiente.....	30
Acessórios e peças sobressalentes	30
Volume do fornecimento.....	30
Garantia.....	30
Descrição do aparelho	30
Arranque.....	30
Operação.....	31
Transporte	31
Armazenamento	31
Conservação e manutenção	31
Ajuda com avarias	31
Dados técnicos.....	32
Declaração de conformidade UE	32

Indicações gerais

  Antes da primeira utilização do aparelho, leia o manual original e os avisos de segurança. Proceda em conformidade. Conserve as duas folhas para referência ou utilização futura.

Avisos de segurança Bomba

Antes da primeira utilização do aparelho, leia estes avisos de segurança e o manual original. Proceda em conformidade. Conserve ambas as folhas para referência ou utilização futura.

- Além das indicações que constam do manual de instruções, é necessário observar as prescrições gerais de segurança e as prescrições para a prevenção de acidentes do legislador.
- Os sinais e as placas de aviso que se encontram no aparelho dão indicações importantes para um bom funcionamento do aparelho.

Níveis de perigo

PERIGO

- Aviso de um perigo iminente, que pode provocar ferimentos graves ou morte.

ATENÇÃO

- Aviso de uma possível situação de perigo, que pode provocar ferimentos graves ou morte.

CUIDADO

- Aviso de uma possível situação de perigo, que pode provocar ferimentos ligeiros.

ADVERTÊNCIA

- Aviso de uma possível situação de perigo, que pode provocar danos materiais.

Indicações gerais de segurança

PERIGO

- Perigo de asfixia. Mantenha a película da embalagem afastada das crianças.

ATENÇÃO

- Pessoas com capacidade física, sensorial ou intelectual reduzida ou com experiência e conhecimentos insuficientes devem apenas utilizar o aparelho sob supervisão ou depois de instruídas acerca da utilização segura do aparelho e dos perigos resultantes.
- Supervisione as crianças para garantir que não brincam com o aparelho.
- As crianças acima dos 8 anos de idade devem apenas operar o aparelho se forem aconselhadas ou supervisionadas pela pessoa responsável pela sua segurança e caso compreendam os perigos daí resultantes.
- As crianças deve apenas realizar trabalhos de limpeza e manutenção sob supervisão.

Perigo de choque eléctrico

 **PERIGO** • Colocar as ligações de ficha eléctrica apenas na zona à prova de inundação. • Se houver pessoas na piscina ou lago de jardim, a bomba não deve ser colocada em funcionamento.

ADVERTÊNCIA • Não coloque o aparelho em funcionamento permanentemente à chuva ou em ambientes húmidos. • Posicione o aparelho na horizontal antes do arranque.

Operação

 **PERIGO** • Perigo de explosão

- Não bombear líquidos corrosivos, altamente inflamáveis ou explosivos, por exemplo, petróleo, gasolina, ácidos ou diluente nitroso.
- Não opere o aparelho num ambiente muito húmido.

 **CUIDADO** • Perigo de acidentes ou danos devido à queda do aparelho. Deve assegurar a estabilidade do aparelho antes de realizar qualquer actividade com ou no aparelho. • A água que foi bombeada com este dispositivo não é água potável.

ADVERTÊNCIA • Não transportar gorduras, óleos e água salgada. • Não bombear água residual de instalações sanitárias ou água sedosa com um caudal inferior ao da água limpa. • Não bombear água que tenha uma temperatura superior a 35°C.

Conservação e manutenção

 **ATENÇÃO** • Desligue o aparelho antes de qualquer trabalho de manutenção e conservação e retire o conjunto de bateria.

 **CUIDADO** • As reparações e a montagem de peças sobressalentes devem apenas ser feitas pelo serviço de assistência técnica autorizado, de forma a evitar perigos.

Transporte

 **CUIDADO** • Perigo de acidentes ou danos devido à queda do aparelho. Deve assegurar a estabilidade do aparelho antes de realizar qualquer actividade com ou no aparelho. • Perigo de acidente e de lesões. Tenha em atenção o peso do aparelho durante o transporte e armazenamento, ver capítulo Dados Técnicos no manual de instruções.

Unidades de segurança

⚠ CUIDADO

Unidades de segurança alteradas ou em falta
As unidades de segurança servem para a sua protecção.

Nunca altere ou evite as unidades de segurança.

Utilização prevista

Este aparelho foi desenvolvido para a utilização privada e não é indicado para as exigências da aplicação comercial. O fabricante não se responsabiliza por eventuais danos resultantes da utilização para fins não previstos ou da operação incorrecta do aparelho.

A unidade destina-se principalmente à extracção de água da chuva dos recipientes de recolha previstos para o efeito.

Caudais dos líquidos permitidos

- Água com um grau de contaminação até à granulometria de 0,5 mm.
- Água da piscina (desde que os aditivos sejam dosados como pretendido).
- Solução básica de lavagem

A temperatura do líquido bombeado não pode ultrapassar os 35 °C.

Aviso

A unidade não deve funcionar em seco durante mais de 20 minutos. Não existe protecção de funcionamento a seco.

Protecção do meio ambiente



Os materiais de embalagem são recicláveis. Elimine as embalagens de acordo com os regulamentos ambientais.



Os aparelhos eléctricos e electrónicos contêm materiais recicláveis de valor e, com frequência, componentes como baterias, acumuladores ou óleo que, em caso de manipulação ou recolha errada, podem representar um potencial perigo para a saúde humana e para o ambiente. Estes componentes são necessários para o bom funcionamento do aparelho. Os aparelhos que apresentem este símbolo não devem ser recolhidos no lixo doméstico.

Avisos relativos a ingredientes (REACH)

Podem encontrar informações actualizadas acerca de ingredientes em: www.kaercher.com/REACH

Acessórios e peças sobressalentes

Ao utilizar apenas acessórios originais e peças sobressalentes originais, garante uma utilização segura e o bom funcionamento do aparelho.

Informações acerca de acessórios e peças sobressalentes disponíveis em www.kaercher.com, bem como na parte final destas instruções.

Volume do fornecimento

O volume do fornecimento do aparelho está indicado na embalagem. Ao abrir a embalagem, confirme a integridade do conteúdo. Caso faltem acessórios ou em caso de danos de transporte informe o seu fornecedor.

Garantia

Em cada país são válidas as condições de garantia transmitidas pela nossa sociedade distribuidora responsável. Trataremos de possíveis avarias no seu aparelho no âmbito do prazo da garantia, sem custos, desde que estas tenham origem num erro de material ou de fabrico. Em caso de garantia, contacte o seu re-

vendedor ou a assistência técnica autorizada mais próxima, apresentando o talão de compra. (endereço consultar o verso)

Descrição do aparelho

Neste manual de instruções é descrito o equipamento máximo. Há diferenças no volume do fornecimento consoante o modelo (ver embalagem).

Figuras, ver página de gráficos

Figura A

- ① Módulo principal e suporte de bateria
- ② Tampa protectora (pack de pilhas)
- ③ Interruptor do aparelho (ligado/desligado)
- ④ Guia da mangueira
- ⑤ Mangueira de ligação 1/2"
- ⑥ Ligação do módulo principal do cabo / bomba
- ⑦ Acoplamento de mangueira 1/2" - 5/8
- ⑧ Ligação da torneira G_{3/4}" (26,5 mm)
- ⑨ Bomba
- ⑩ *Aparelho de carga rápida Battery Power 18 V
- ⑪ *Conjunto de bateria Battery Power 18 V
- ⑫ Filtro
- ⑬ Conector de mangueira
- ⑭ Interruptor de protecção contra sobrecarga
- ⑮ Suporte de retenção

* não incluída no volume do fornecimento

Conjunto da bateria

O aparelho pode ser operado com um conjunto de bateria 18 V Kärcher Battery Power.

Arranque

Montar a mangueira

1. Desmontar o conector de mangueira e o acoplamento de mangueira numa das extremidades da mangueira.
Figura B
2. Fazer passar a mangueira através do guia da mangueira.
Figura C
3. Voltar a montar o acoplamento de mangueira e o conector de mangueira.
Figura C
4. Unir a mangueira à bomba.
Figura D

Colocar o suporte do bordo do bidão com o suporte da bateria

1. Se necessário, montar a guia da mangueira no suporte do bordo do bidão.
Figura E

Aviso

Existem 3 posições da guia da mangueira à escolha:

- 1 Montagem à esquerda do suporte do bordo do bidão;
- 2 Montagem à direita do suporte do bordo do bidão;
- 3 Montagem solta no bordo do bidão.

Figura G

- Empurrar o suporte do bordo do bidão para o bordo do depósito até garantir um encaixe seguro.

Figura F

Aviso

O suporte do bordo do bidão não deve ser colocado mais de um metro acima do solo.

Aviso

Não mergulhar o suporte do bordo do bidão em água.

- Colocar a bomba sobre uma base firme do recipiente de água, garantindo a estabilidade.

Figura H

Aviso

A área de aspiração não pode ser bloqueada por contaminações.

Ligar a mangueira de extensão / acessórios

- Ligar a mangueira de extensão com acessórios especiais (não incluídos) ao acoplamento da mangueira.

Figura I

Montar o conjunto de bateria

- Abriir a tampa de protecção para cima.
- Introduzir o conjunto da bateria na admissão do aparelho até encaixar audivelmente.

Figura J

- Fechar a tampa de protecção.

Operação

Operação

⚠ PERIGO

Perigo de morte devido a choque eléctrico.

Perigo de vida devido a choque eléctrico se as partes vivas ou o líquido bombeado forem tocadas.

Não tocar em nenhuma parte viva ou no líquido bombeado.

Aviso

Para que a bomba se possa preparar, deve ter pelo menos 3 cm no líquido.

Se as condições para o processo de bombeamento (posição do nível de água / interruptor de nível) estiverem garantidas, a bomba arranca imediatamente após a inserção do conjunto de baterias.

- Carregar no interruptor da unidade.
- Bomba liga.

Terminar a operação

Aviso

Pode acumular-se sujidade e levar a avarias de funcionamento.

- Enxaguar o aparelho com água limpa após a utilização. Isto é especialmente verdade depois de transportar água clorada ou outros líquidos que deixam resíduos.
- Desligar a bomba pressionando o interruptor da unidade.
- Remover o conjunto da bateria

Transporte

⚠ ATENÇÃO

Desligue o aparelho, deixe-o arrefecer e retire o conjunto da bateria, antes de armazenar ou transportar o aparelho.

- Transportar o aparelho.

ADVERTÊNCIA

Folga nos cabos e mangueiras colocados no chão

Perigo de tropeçar

Ao colocar o aparelho durante a operação manual, ter em atenção os cabos e mangueiras.

- Transportar o aparelho em veículos.
 - Proteger o aparelho de forma a que o mesmo não se mova ou tombe.

Armazenamento

ADVERTÊNCIA

Perigo de geada

Aparelhos que não estejam completamente vazios podem ficar avariados devido à geada.

Esvazie o aparelho e os acessórios por completo.

Proteger o aparelho da geada.

Conservação e manutenção

O aparelho é isento de manutenção, ou seja, não é necessário efectuar trabalhos de manutenção regulares.

Lavar a bomba

- Se for bombeada água com aditivos, lavar a bomba após cada utilização com água limpa.

Limpar o pré-filtro

Verificar o pré-filtro quanto a sujidade e, se necessário, limpar.

Figura K

- Retirar o pré-filtro.
- Limpar o filtro de água limpa sob água corrente.
- Se necessário, retirar os resíduos de sujidade da bomba.

ADVERTÊNCIA

Utilização de lubrificante adequado

Danos nas juntas

Utilize o lubrificante disponível junto do Serviço de assistência técnica da Kärcher (6.288-143.0).

Utilize apenas lubrificantes sem óleo mineral para as juntas.

- Lubrificar as juntas em caso de dificuldade de movimento.
- Colocar o pré-filtro no bocal de enchimento sem aplicar força. Ao fazê-lo, prestar atenção à posição de montagem correcta (entalhes).

Ajuda com avarias

As avarias têm, geralmente, causas simples que podem ser corrigidas por si com a ajuda do seguinte resumo. Em caso de dúvida ou no caso de se tratar de uma avaria não mencionada aqui, contacte o serviço de assistência técnica autorizado.

Bomba funciona, mas não bombeia

As partículas de sujidade bloqueiam a área de aspiração.

- Limpar a área de aspiração.

Ar na bomba

- Ligar e desligar a bomba várias vezes até que o líquido seja aspirado.

(Apenas para operação manual) Nível de água abaixo do nível mínimo

- Se possível, mergulhar a bomba mais fundo no líquido bombeado.

Mangueira de pressão bloqueada

- Limpar a mangueira de pressão.

A bomba não arranca ou pára de repente durante a operação.

Fonte de alimentação interrompida

1. Verificar se a bateria está inserida correctamente.

A bateria já não pode ser carregada

1. A bateria deve ser substituída por uma nova.

O interruptor de protecção térmica no motor desligou a bomba devido ao sobreaquecimento do motor.

1. Deixar a bomba arrefecer, limpar a área de sucção, evitar o funcionamento a seco.

Remover as partículas de sujidade da área de aspiração.

1. Limpar a área de admissão.

A bateria não carrega

Carregador ou cabo de rede não ligado correctamente

1. Verificar a ligação correcta entre a bateria e o carregador.

2. Verificar a ligação do cabo de alimentação à tomada.

A bateria já não pode ser carregada.

1. A bateria deve ser substituída por uma nova.

Caudal de bomba diminui

Área de admissão entupida

1. Limpar a área de admissão.

Caudal de bomba demasiado pequeno

A taxa de entrega da bomba depende da cabeça de entrega, do diâmetro da mangueira e do comprimento da mangueira.

1. Máx. Observar cabeça de entrega, ver dados técnicos, se necessário seleccionar outro diâmetro de mangueira ou outro comprimento de mangueira.

O fusível da bomba tropeçou

A corrente da bomba era demasiado alta.

1. Premir o botão na parte de trás do suporte do aro do tambor a partir do fusível de volta para que o fusível seja reiniciado.

2. A bomba pode ser reiniciada.

Dados técnicos

		BP 2.000-18 Barrel
Ligação eléctrica		
Tensão	V	18
Potência nominal	W	80
Características do aparelho		
Caudal de bombagem máximo	l/h	2000
Pressão (máx.)	MPa (bar)	0,20 (2,0)
Altura de bombagem (máx.)	m	20
Tamanho das partículas (máx.) dos caudais dos líquidos permitidos	mm	0,5
Medidas e pesos		
Peso (sem acessórios)	kg	1,1

Reservados os direitos a alterações técnicas.

Característica da bomba

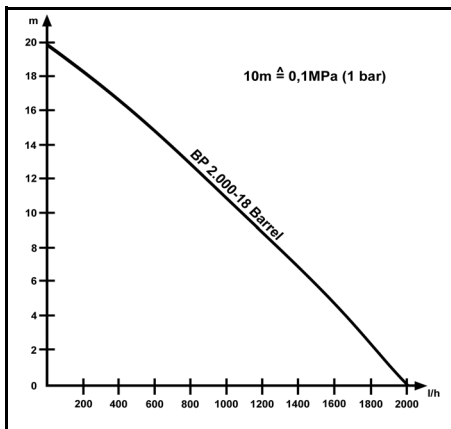

O caudal de bombagem é tanto maior:

- quanto mais baixas forem as cabeças de sucção e de entrega.
- Quanto maior for o diâmetro de mangueira utilizada
- quanto mais curtas forem as mangueiras utilizadas.
- Quanto menor for a perda de pressão provocada pelo acessório ligado

Declaração de conformidade UE

Declaramos pelo presente que as referidas máquinas, em virtude da sua concepção e tipo de construção, bem como do modelo colocado por nós no mercado, estão em conformidade com os requisitos de saúde e segurança essenciais e pertinentes das directivas da União Europeia. Em caso de realização de alterações na máquina sem o nosso consentimento prévio, a presente declaração fica sem efeito.

Produto: Bomba a bateria

Tipo: BP 2.000-18

Directivas da União Europeia pertinentes

2014/35/UE

2014/30/UE

2011/65/UE

Normas harmonizadas aplicadas

EN 60335-1

EN 60335-2-41

EN 62233: 2008

EN 55014-1: 2017 + A11: 2020

EN 55014-2: 2015

EN IEC 63000: 2018

Os signatários actuam em nome e em procuração do Conselho de Administração.

H. Jenner

Chairman of the Board of Management

S. Reiser

Director Regulatory Affairs & Certification

Mandatário da documentação:

S. Reiser

Alfred Kärcher SE & Co. KG

Alfred-Kärcher-Str. 28 - 40

71364 Winnenden (Alemanha)

Tel.: +49 7195 14-0



Fax: +49 7195 14-2212

Winnenden, 01/01/2022

Indhold

Generelle henvisninger	33
Sikkerhedshenvisninger Pumpe	33
Sikkerhedsanordninger	33
Bestemmelsesmæssig anvendelse	33
Miljøbeskyttelse	34
Tilbehør og reservedele	34
Leveringsomfang	34
Garanti	34
Maskinbeskrivelse	34
Ibrugtagning	34
Drift	35
Transport	35
Opbevaring	35
Pleje og vedligeholdelse	35
Hjælp ved fejl	35
Tekniske data	36
EU-overensstemmelseserklæring	36

Generelle henvisninger

  Læs den originale brugsanvisning og sikkerhedsanvisningerne for batteripakken, inden maskinen tages i brug første gang. Betjen maskinen i henhold til disse. Opbevar begge hæfter til senere brug eller til kommende brugere.

Sikkerhedshenvisninger Pumpe

Læs disse sikkerhedshenvisninger og den originale driftsvejledning, inden maskinen tages i brug første gang. Betjen maskinen i henhold til disse. Opbevar de to hæfter til senere brug eller til senere ejere.

- Ud over henvisningerne i driftsvejledningen skal lovens generelle sikkerheds- og ulykkesforebyggelsesforskrifter overholdes.
- Advarsels- og henvisningsskilte på maskinen giver vigtige henvisninger for en ufarlig drift.

Faregrader

FARE

- Henviser til en umiddelbar fare, der medfører alvorlige kvæstelser eller død.

ADVARSEL

- Henviser til en mulig farlig situation, der kan medføre alvorlige kvæstelser eller død.

FORSIGTIG

- Henviser til en mulig farlig situation, der kan medføre lettere kvæstelser.

BEMÆRK

- Henviser til en mulig farlig situation, der kan medføre materielle skader.

Generelle sikkerhedsanvisninger

FARE

- Kvælningsfare. Emballagefolie skal holdes uden for børns rækkevidde.

ADVARSEL

- Maskinen kan anvendes af personer, hvis fysiske, sensoriske eller åndelige evner er indskrænket eller af personer med manglende erfaring og/eller kendskab, hvis de er under opsyn af en person eller blevet oplært i maskinens sikre brug og de deraf resulterende farer.

- Børn skal være under opsyn for at sikre, at de ikke leger med maskinen.
- Børn fra og med 8 år må anvende maskinen, hvis de er blev oplært i maskinens brug af en person med ansvar for deres sikkerhed eller de er under dennes opsyn og de har forstået de deraf resulterende farer.
- Børn må kun udføre rengøring og brugervedligeholdelse under opsyn.

Fare for elektrisk stød

 **FARE** • Der må kun monteres elektriske stikforbindelser i et område, som er sikret mod oversvømmelser. • Pumpen må ikke tilkobles, hvis der er personer i svømmebassinet eller havedammen.

BEMÆRK • Ved regn eller fugtig vejrlig må maskinen ikke anvendes uafbrudt. • Opstil maskinen stabilt og oversvømmelsessikkert.

Drift

FARE • Eksplosionsfare

- Transportér ikke ætsende, letantændelige eller eksplosive væsker, f.eks. petroleum, benzin, syrer eller nitrofortynding.
- Anvend ikke maskinen i omgivelser med fare for brand og eksplosion

 **FORSIGTIG** • Ulykker eller beskadigelser på grund af at apparatet vælter. Sørg for, at apparatet står stabilt inden alle aktiviteter. • Vand, der er blevet transporteret med denne maskine, er ikke drikkevand.

BEMÆRK • Transportér ikke fedt, olie og saltvand.

- Transportér ikke spildevand fra toiletanlæg eller tilslammet vand med en lavere flydeevne end rent vand.
- Transportér ikke vand, der har en temperatur på over 35 °C.

Pleje og vedligeholdelse

 **ADVARSEL** • Sluk maskinen inden alt pleje- og vedligeholdelsesarbejde, og træk netstikket ud.

 **FORSIGTIG** • Få kun gennemført reparationsarbejde, montering af reservedele og arbejde på elektriske komponenter af den autoriserede kundeservice.

Transport

 **FORSIGTIG** • Ulykker eller beskadigelser på grund af at apparatet vælter. Sørg for, at apparatet står stabilt inden alle aktiviteter. • Fare for ulykker og kvæstelser. Vær opmærksom på apparatets vægt ved transport og opbevaring, se kapitlet Tekniske data i driftsvejledningen.

Sikkerhedsanordninger

FORSIGTIG

Manglende eller ændrede sikkerhedsanordninger
Sikkerhedsanordninger fungerer som din beskyttelse. Sikkerhedsanordninger må aldrig ændres eller ignoreres.

Bestemmelsesmæssig anvendelse

Denne maskine er udviklet til privat brug og ikke beregnet til de belastninger, der opstår inden for erhvervs-mæssig brug. Producenten hæfter ikke for eventuelle skader, der forårsages af ikke korrekt brug eller forkert betjening.

Maskinen er primært beregnet til at fjerne regnvand fra opsamlingsbeholdere, der er beregnet til dette formål.

Tilladte transportvæsker

- Vand med en kontamineringsgrad med en partikelstørrelse på op til 0,5 mm.
- Svømmebassin vand (under forudsætning af korrekt dosering af tilsætningsstoffer).
- Vaskelud.

Temperaturen på den transporterede væske må ikke overskride 35 °C.

Obs

Maskinen må ikke køre tørt i mere end 20 minutter. Der findes ikke en turløbssikring.

Miljøbeskyttelse



Emballagen kan genbruges. Sørg for at bortskaffe emballagen miljømæssigt korrekt.



Elektriske og elektroniske maskiner indeholder værdifulde materialer, der kan genbruges, og ofte dele, såsom batterier, akku-pakker eller olie, der ved forkert håndtering eller forkert bortskaffelse kan udgøre en fare for menneskers sundhed og for miljøet. For en korrekt drift af maskinen er disse dele imidlertid nødvendige. Maskiner, der er kendetegnet med dette symbol, må ikke bortskaffes sammen med husholdningsaffaldet.

Henvisninger til indholdsstoffer (REACH)

Aktuelle oplysninger om indholdsstoffer findes på: www.kaercher.com/REACH

Tilbehør og reservedele

Anvend kun originaltilbehør og -reservedele. De er en garanti for en sikker og fejlfri drift af maskinen. Informationer om tilbehør og reservedele findes på www.kaercher.com samt i slutningen af denne vejledning.

Leveringsomfang

Maskinens leveringsomfang er vist på emballagen. Kontroller ved udpakningen, om indholdet er komplet. Kontakt venligst forhandleren, hvis der mangler tilbehør eller ved transportskader.

Garanti

I de enkelte lande gælder de af vore forhandlere fastlagte garantibetingelser. Eventuelle fejl på maskinen afhjælpes gratis inden for garantien, såfremt fejlen kan tilskrives en materiale- eller produktionsfejl. Hvis du ønsker at gøre garantien gældende, bedes du henvende dig til sin forhandler eller nærmeste kundeservice medbringende kvittering for købet. (Se adressen på bagsiden)

Maskinbeskrivelse

I denne driftsvejledning beskrives det maksimale udstyr. Afhængigt af modellen er der forskel på leveringsomfanget (se emballage).

Figurer, se grafiksider

Figur A

- ① Hovedmodul og batteriholder
- ② Beskyttelseshætte (batteri-pakke)
- ③ Afbryder tænd/sluk
- ④ Slangeføring
- ⑤ Forbindelsesslange 1/2"

- ⑥ Forbindelseskabel hovedmodul/pumpe
- ⑦ Slangekobling 1/2" - 5/8"
- ⑧ Hanetilslutning G 3/4" (26,5 mm)
- ⑨ Pumpe
- ⑩ * Hurtigladeaggregat Battery Power 18V
- ⑪ *Batteri-pakke Battery Power 18V
- ⑫ Filter
- ⑬ Slangeforbindelse
- ⑭ Overbelastningsafbryder
- ⑮ Holdebøjle

*Medfølger ikke.

Batteri-pakke

Maskinen kan anvendes med en 18 V Kärcher Battery Power batteri-pakke.

Ibrugtagning

Montering af slange

1. Afmonter slangeforbindelsen og slangekoblingen i den ene ende af slangen.

Figur B

2. Før slangen gennem slangeføringen.

Figur C

3. Monter slangekoblingen og slangeforbindelsen igen.

Figur C

4. Forbind slangen med pumpen.

Figur D

Sæt beholderkantholderen med batteriholder på

1. Monter om nødvendigt slangeføringen på beholderkantholderen.

Figur E

Obs

Der kan vælges mellem 3 positioner for slangeføringen:

1. Montering til venstre for beholderkantholderen.
2. Montering til højre for beholderkantholderen.
3. Løs montering på beholderkanten.

Figur G

2. Skub beholderkantholderen på beholderens kant, indtil den sidder sikkert.

Figur F

Obs

Beholderkantholderen må ikke placeres højere end en meter over jorden.

Obs

Dyp ikke beholderkantholderen under vand.

3. Opstil pumpen, så den står sikkert på fast undergrund i vandbeholderen.

Figur H

Obs

Sugeområdet må ikke blokeres af urenheder.

Tilslut forlængerslange/tilbehør

1. Tilslut forlængerslangen med særtilbehør (ikke inkluderet i leverancen) til slangekoblingen.

Figur I

Montér batteri-pakke

1. Åbn beskyttelseshætten opad.

2. Skub batteripakken ind i maskinens holder, indtil den går hørbart i hak.

Figur J

3. Luk beskyttelseshætten.

Drift

Drift

⚠ FARE

Livsfare på grund af elektrisk stød!

Hvis spændingsførende dele eller transportvæsken berøres, er der livsfare på grund af elektrisk stød. Berør ikke spændingsførende dele eller transportvæsken.

Obs

For at pumpen kan suge af sig selv, skal den stå i mindst 3 cm væske.

Hvis forudsætningerne for pumpningen (vandstandsposition/niveaufafbryder) er sikret, starter pumpen umiddelbart efter isættelse af batteripakken.

1. Tryk på afbryderen.
2. Pumpen tændes.

Afslutning af driften

Obs

Der kan samle sig snavs, som kan føre til funktionsfejl.

1. Skyl pumpen grundigt med rent vand efter hver anvendelse.
Dette gælder især efter transport af klorholdigt vand eller andre væsker, der efterlader rester.
2. Sluk for pumpen ved at trykke på afbryderen.
3. Tag batteripakken ud.

Transport

⚠ ADVARSEL

Sluk for maskinen, lad den køle af og fjern batteripakken før opbevaring eller transport.

- Bær maskinen.

BEMÆRK

Kabler og slanger, der ligger løst på gulvet

Fare for at snuble

Ved flytning af maskinen under den mobile drift skal man være opmærksom på kabler og slanger.

- Transport af maskinen i køretøjer.
 - a Maskinen sikres mod at blive forskubbet eller vælte.

Opbevaring

BEMÆRK

Frostfare

Apparater, der ikke er tømt helt, kan ødelægges på grund af frost.

Tøm apparat og tilbehør helt.

Beskyt apparatet mod frost.

Pleje og vedligeholdelse

Maskinen er vedligeholdelsesfri, dvs. at du ikke skal udføre regelmæssig vedligeholdelse.

Skylning af pumpen

1. Hvis der er blevet transporteret vand med tilsætning, skylles pumpen med rent vand efter hver brug.

Rengøring af forfilteret

Kontroller forfilteret for snavs, og rengør ved behov.

Figur K

1. Fjern forfilteret.
2. Rengør forfilteret under rindende vand.
3. Skyl evt. smudsrester ud af pumpen.

BEMÆRK

Anvendelse af uegnede smøremidler

Beskadigelse af tætningerne

Anvend det fedt, der fås via Kärcher Service (6.288-143.0).

Anvend kun fedt uden mineralolie til tætninger.

4. Smør tætningerne med fedt ved træghed.
5. Isæt forfilteret i påfyldningsstudsens uden kraftanvendelse. Vær opmærksom på den rigtige monteringsposition (udsparinger).

Hjælp ved fejl

Fejl skyldes ofte enkle årsager, som du selv kan afhjælppe ved hjælp af følgende oversigt. I tvivlstilfælde eller ved fejl, der ikke nævnes her, skal du kontakte den autoriserede kundeservice.

Pumpen kører, men pumper ikke

Smudspartikler blokerer ind sugningsområdet.

1. Rengør ind sugningsområdet.

Luft i pumpen

1. Tænd og sluk for pumpens afbryder flere gange, indtil væsken suges ind.

(Kun ved manuel anvendelse) Vandstand under minimumniveau

1. Dyk om muligt pumpen længere ned i transportvæsken.

Trykslange tilstoppet

1. Rengør trykslangen.

Pumpen starter ikke eller standser pludseligt under driften

Strømforsyning afbrudt

1. Kontrollér, om batteriet er sat korrekt i.

Batteriet kan ikke længere oplades

1. Batteriet skal udskiftes med et nyt.

Den termiske beskyttelsesafbryder i motoren har slukket for pumpen på grund af overophedning af motoren.

1. Lad pumpen afkøle, rengør sugeområdet, undgå tørlob.

Smudspartikler klemt inde i ind sugningsområdet

1. Rengør sugeområdet.

Batteriet oplades ikke

Oplader eller netledning er ikke tilsluttet korrekt

1. Kontrollér den korrekte forbindelse mellem batteri og oplader.
2. Kontrollér forbindelsen mellem netledningen og stikkontakten.

Batteriet kan ikke længere oplades.

1. Batteriet skal udskiftes med et nyt.

Transportkapaciteten bliver mindre

Sugeområde tilstoppet

1. Rengør sugeområdet.

Transportkapacitet for lav

Pumpens transportkapacitet afhænger af transporthøjden, slangediameteren og slangelængden.

1. Overhold den maksimale transporthøjde, se tekniske data, vælg evt. en anden slangediameter eller en anden slangelængde.

Pumpens sikring har udløst

Pumpens strøm var for høj.

1. Tryk knappen sikringen på bagsiden af beholderkandholderen ind igen, så sikringen nulstilles.
2. Pumpen kan startes igen.

Tekniske data

	BP	
	2.000-18	
	Barrel	
Elektrisk tilslutning		
Spænding	V	18
Nominal effekt	W	80
Effektdata maskine		
Transportmængde maks.	l/h	2000
Tryk (maks.)	MPa (bar)	0,20 (2,0)
Transporthøjde (maks.)	m	20
Partikelstørrelse (maks.) for de til- ladte transportvæsker	mm	0,5
Mål og vægt		
Vægt (uden tilbehør)	kg	1,1

Der tages forbehold for tekniske ændringer.

Pumpekarakteristik

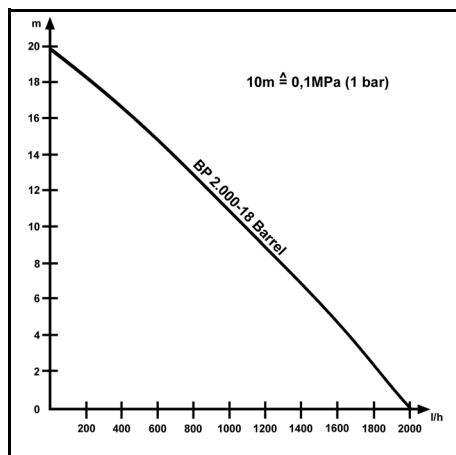

Den mulige transportmængde er større:

- jo lavere suge- og transporthøjden er.
- jo større diametrene på de anvendte slanger er.
- jo kortere er de anvendte slanger er.
- jo mindre tryktab det tilsluttede tilbehør forårsager.

EU-overensstemmelseserklæring

Hermed erklærer vi, at nedenstående maskine på grund af sin udformning og konstruktion i den udførelse, i hvilken den sælges af os, overholder EU-direktivernes relevante, grundlæggende sikkerheds- og sundhedsmæssige krav. Hvis maskinen ændres uden aftale med os, mister denne attest sin gyldighed.

Produkt: Batteridrevet pumpe

Type: BP 2.000-18

Relevante EU-direktiver

2014/35/EU

2014/30/EU

2011/65/EU

Anvendte harmoniserede standarder

EN 60335-1

EN 60335-2-41

EN 62233: 2008

EN 55014-1: 2017 + A11: 2020

EN 55014-2: 2015

EN IEC 63000: 2018

Underskriverne handler på bestyrelsens vegne og med dennes fuldmagt.

H. Jenner

Chairman of the Board of Management

S. Reiser

Director Regulatory Affairs & Certification

Dokumentationsbefuldmægtiget:

S. Reiser

Alfred Kärcher SE & Co. KG

Alfred-Kärcher-Str. 28 - 40

71364 Winnenden (Germany)

Tlf.: +49 7195 14-0

Fax: +49 7195 14-2212

Winnenden, 2022/01/01

Indhold

Generelle merknader	36
Sikkerhetsanvisninger Pumpe.....	36
Sikkerhetsinnretninger	37
Forskriftsmessig bruk	37
Miljøvern.....	37
Tilbehør og reservedeler	37
Leveringsomfang.....	37
Garanti	37
Beskrivelse av apparatet.....	38
Igangsetting.....	38
Drift.....	38
Transport	38
Lagring	38
Stell og vedlikehold	39
Utbedring av feil	39
Tekniske data	39
EU-samsvarserklæring.....	39

Generelle merknader

- ⚠️ Les denne oversettelsen av den originale driftsveiledningen og sikkerhetshenvisningene for batteripakken før apparatet tas i bruk første gang. Følg anvisningene.
- Oppbevar begge heftene til senere bruk eller for annen eier.

Sikkerhetsanvisninger Pumpe

Les disse sikkerhetsinstruksene og oversettelsen av den originale bruksanvisningen før apparatet tas i bruk første gang. Følg anvisningene. Oppbevar begge heftene til senere bruk eller for annen eier.

- I tillegg til instruksene i denne bruksanvisningen må du ta hensyn til de generelle forskrifter vedrørende sikkerhet og forebygging av ulykker.
- Varsels- og henvisningsskilt som er plassert på apparatet, gir viktige henvisninger om sikker drift.

Risikonivå

⚠️ FARE

- Anvisning om en umiddelbar truende fare som kan føre til store personskader eller til død.

⚠ ADVARSEL

- Anvisning om en mulig farlig situasjon som kan føre til store personskader eller til død.

⚠ FORSIKTIG

- Anvisning om en mulig farlig situasjon som kan føre til mindre personskader.

OBS

- Anvisning om en mulig farlig situasjon som kan føre til materielle skader.

Generelle sikkerhetsinstruksjoner

⚠ FARE

- Fare for kvelning. Hold innpakningsfolien vekke fra barn.

⚠ ADVARSEL

- Personer med reduserte fysiske, sensoriske eller sjel- lige evner, eller med mangel på erfaring og kunns- kap kan bruke apparatet kun dersom de er under oppsyn eller får instruksjon av en sikkerhetsansvarlig person og dermed forstår farene ved apparatet.
- Barn skal holdes under tilsyn for å sikre at de ikke le- ker med apparatet.
- Barn over 8 år kan bruke apparatet dersom de har fått opplæring i dette av en person som er ansvarlig for sikkerheten eller dersom de er under tilsyn og har for- stått farene ved apparatet.
- Barn må alltid være under tilsyn når de rengjør med eller vedlikeholder apparatet.

Fare for elektrisk støt

- ⚠ **FARE** • Elektriske kontakter må bare installeres i områder som er sikret mot tilflyt av vann. • Pumpen må ikke brukes hvis det finnes noen i svømmebassenget el- ler hagedammen.

OBS • Apparatet skal ikke brukes lenge i regn eller i fuktig vær. • Plasser apparatet på et stabilt og flomsik- kert sted.

Bruk

⚠ FARE • Eksplosjonsfare

- Ikke pump etsende, lett antennelige eller eksplosive væsker, f.eks. petroleum, bensin, syrer eller nitro- tykker.
- Apparatet skal ikke brukes i brann- og eksplosjons- farlige omgivelser

⚠ **FORSIKTIG** • Ulykker og skade pga. at appa- ratet veltar. Stå stødig ved alt arbeid med eller på appa- ratet. • Vann som er pumpet med dette apparatet, er ikke drikkevann.

OBS • Ikke pump fett, olje og saltvann. • Ikke pump avløpsvann fra toalett eller slamholdig vann som renner saktere enn rent vann. • Ikke pump vann som har en temperatur som er høyere enn 35 °C.

Stell og vedlikehold

⚠ **ADVARSEL** • Slå apparatet av før alt stell og vedlikeholdsarbeid, og ta ut batteripakken.

⚠ **FORSIKTIG** • Reparasjonsarbeid, montering av reservedeler og arbeid på elektriske komponenter skal kun utføres av autorisert kundeservice.

Transport

⚠ **FORSIKTIG** • Ulykker og skade pga. at appa- ratet veltar. Stå stødig ved alt arbeid med eller på appa-

ratet. • Fare for ulykke og skade. Ta hensyn til apparatets vekt ved transport og lagring, se kapittel Tek- niske data i driftsveiledningen.

Sikkerhetsinnretninger

⚠ FORSIKTIG

Manglende eller endrede sikkerhetsinnretninger
Sikkerhetsinnretningene tjener til din egen sikkerhet. Du må aldri forandre eller omgå sikkerhetsinnretninger.

Forskriftsmessig bruk

Apparatet er utviklet for privat bruk og imøtekommer ikke krav som stilles i industriell sektor. Produsenten er ikke ansvarlig for eventuelle skader forårsaket av ikke- forskriftsmessig eller feil bruk.

Apparatet er først og fremst beregnet på uttak av regn- vann fra oppsamlingsbeholdere til dette formål.

Tillatte transportvæsker

- Vann med en forurensningsgrad opptil en kornstør- relse på 0,5 mm.
- Bassengvann (forutsatt at tilsetningsstoffene dose- res som tiltenkt).
- Vaskevann.

Temperaturen på væsken som transporteres må ikke overskride 35 °C.

Merknad

Apparatet må ikke kjøre tørt i mer enn 20 minutter. Det er ingen tørrkjøringsbeskyttelse.

Miljøvern



Materialet i emballasjen kan resirkuleres. Kvitt deg med emballasjen på miljøvennlig måte.



Elektriske og elektroniske apparater inneholder verdifulle resirkulerbare materialer og ofte deler batterier, batteripakker eller olje. Disse kan utgjøre en potensiell fare for helse og miljø ved feil bruk eller feil avfallsbehandling. Disse delene er imidler- tid nødvendige for korrekt drift av apparatet. Apparatet merket med dette symbolet skal ikke kastes i hushold- ningsavfallet.

Anvisninger om innhold (REACH)

Aktuelle informasjon om stoffene i innholdet finner du un- der: www.kaercher.com/REACH

Tilbehør og reservedeler

Bruk bare originalt tilbehør og originale reservedeler; de garanterer for en sikker og problemfri drift av apparatet. Informasjon om tilbehør og reservedeler finner du på www.kaercher.com samt ved enden av denne veilednin- gen.

Leveringsomfang

Apparatets leveringsomfang er vist på emballasjen. Kontroller at innholdet i pakken er komplett når du pak- ker ut. Manglende tilbehør eller transportskader skal meldes til forhandleren.

Garanti

Vår ansvarlige salgsorganisasjon for det enkelte land har utgitt garantibetingelsene som gjelder i det aktuelle landet. Eventuelle feil på apparatet repareres gratis i ga- rantitiden dersom disse kan føres tilbake til material- el- ler produksjonsfeil. Ved behov for garantireparasjoner, vennligst henvend deg med kjøpskvitteringen til din for- handler eller nærmeste autoriserte kundeservice. (Se adresse på baksiden)

Beskrivelse av apparatet

I denne bruksanvisningen beskrives maksimalt utstyr. Alt etter modell kan det være ulike leveringsomfang (se emballasjen).

Figurer, se grafikkside

Figur A

- ① Hovedmodul og batteriholder
- ② Beskyttelsesdeksel (batteripakke)
- ③ Bryter på/av
- ④ Slangeføring
- ⑤ Tilkoblingslange 1/2"
- ⑥ Forbindelseskabel hovedmodul/pumpe
- ⑦ Slangekobling 1/2" - 5/8"
- ⑧ Krantilkobling G 3/4" (26,5 mm)
- ⑨ Pumpe
- ⑩ *Hurtiglader Battery Power 18V
- ⑪ *Batteripakke Battery Power 18 V
- ⑫ Filter
- ⑬ Slangekobling
- ⑭ Bryter for overlastvern
- ⑮ Holdebøyle

*Ikke inkludert i levering.

Batteripakke

Apparatet kan drives med en 18 V Kärcher Battery Power batteripakke.

Igangsetting

Montere slange

1. Demonter slangekoblingsstykket og slangekoblingen i den ene enden av slangen.

Figur B

2. Før slangen gjennom slangeføringen.

Figur C

3. Monter slangekoblingsstykket og slangekoblingen igjen.

Figur C

4. Koble slangen til pumpen.

Figur D

Fest kantholderen med batteriholder

1. Monter slangeføringen på kantholderen ved behov.

Figur E

Merknad

Det er 3 posisjoner for slangeføringen:

- 1 Montering på venstre side av kantholderen.
- 2 Montering på høyre side av kantholderen.
- 3 Løst montert på kanten av beholderen.

Figur G

2. Skyv kantholderen på beholderkanten til den sitter godt på plass.

Figur F

Merknad

Kantholderen bør ikke monteres mer enn en meter over bakken.

Merknad

Ikke dypp kantholderen under vann.

3. Sett pumpen stabil på den faste bunnen i vannbeholderen.

Figur H

Merknad

Sugeområdet må ikke blokkere av smuss.

Koble til forlengesslange/tilbehør

1. Koble forlengesslangen til slangekoblingen med spesialtilbehør (ikke inkludert i leveringsomfanget).

Figur I

Montere batteripakke

1. Åpne beskyttelsesdekselet oppover.
2. Skyv batteripakken inn i holderen på apparatet til den klikker hørbart på plass.

Figur J

3. Lukk beskyttelsesdekselet.

Drift

Bruk

⚠ FARE

Elektrisk støt utgjør livsfare!

Når du berører strømførende deler eller væsken som skal pumpes, er det livsfare på grunn av elektrisk støt. Ikke berør strømførende deler eller væsken som skal pumpes.

Merknad

For at pumpen skal suge automatisk, må den stå minst 3 cm ned i væsken.

Hvis kravene til pumpeprosessen (vannstandsposisjon/nivåbryter) er oppfylt, starter pumpen umiddelbart etter at batteripakken er satt inn.

1. Trykk på bryteren.
2. Pumpen slås på.

Avslutte driften

Merknad

Smuss kan avleires og føre til funksjonsfeil.

1. Skyll gjennom pumpen med rent vann etter hver bruk.
Dette gjelder spesielt etter transport av klorholdig vann eller andre væsker som etterlater rester.
2. Slå av pumpen ved å trykke på bryteren.
3. Ta ut batteripakken.

Transport

⚠ ADVARSEL

Slå apparatet av, la det få kjøle seg ned og fjern batteripakken før du lagrer eller transporterer det.

- Bær apparatet.

OBS

Kabler og slanger som ligger løst på bakken

Snublefare

Dersom apparatet flyttes under den mobile driften, må du se opp for kabler og slanger.

- Transport av apparatet i kjøretøy.
 - a Sikre apparatet så det ikke kan skli eller velte.

Lagring

OBS

Frostfare

Apparater som ikke er helt tømte, kan bli ødelagt av frost. Tøm apparatet og tilbehøret helt.

Beskytt apparatet mot frost.

Stell og vedlikehold

Apparatet er vedlikeholdsfritt, dvs. at du ikke må foreta regelmessig vedlikeholdsarbeid.

Skyllje pumpen

1. Dersom vannet har blitt transportert med tilsetninger, må pumpen skylles med klart vann hver gang etter bruken.

Rengjøre forfilteret

Kontroller forfilteret for forurensninger og rengjør ved behov.

Figur K

1. Fjern forfilteret.
2. Rengjør forfilteret under rennende vann.
3. Om nødvendig må smussrester skylles ut av pumpen.

OBS

Bruk av uegnet smøremiddel

Skade på tetninger

Bruk fettet som er tilgjengelig fra Kärcher Service (6.288-143.0).

Bruk bare mineraloljefritt fett på tetningene.

4. Smør tetningene med fett dersom de er tregt bevegelige.
5. Sett inn forfilteret i påfyllingsstussen, men ikke bruk makt. Sørg for korrekt montasjeposisjon (utsparinger).

Utbedring av feil

Feil har oftest enkle årsaker som du selv kan utbedre ved hjelp av følgende oversikt. I tvilstilfeller, eller ved driftsforstyrrelser som ikke er nevnt her, kan du kontakte vår autoriserte kundeservice.

Pumpe går, men den transporterer ikke

Smusspartikler blokkerer sugeområdet.

1. Rengjør sugeområdet.

Luft i pumpen

1. Slå pumpebryteren av og på flere ganger til væske suges inn.

(Bare for manuell drift) Vannstand under minimumsnivå

1. Senk pumpen om mulig dypere ned i væsken som skal pumpes.

Trykkslangen er blokkert

1. Rengjør trykkslangen.

Pumpen starter ikke eller stopper plutselig under drift

Strømtilførselen er avbrutt

1. Kontroller om batteriet er satt riktig inn.

Batteriet kan ikke lenger lades opp

1. Batteriet må skiftes ut mot et nytt.

Den termiske sikkerhetsbryteren i motoren har slått av pumpen på grunn av overoppheting av motoren.

1. La pumpen avkjøles, rengjør sugeområdet, forhindre tørrkjøring.

Smusspartikler er klemt inn i sugeområdet

1. Rengjør sugeområdet.

Batteriet lades ikke

Laderen eller strømledningen er ikke ordentlig tilkoblet

1. Kontroller at batteri og lader er riktig sammenkoblet.

2. Kontroller forbindelsen mellom strømledningen og stikkkontakten.

Batteriet kan ikke lenger lades opp.

1. Batteriet må skiftes ut mot et nytt.

Transportkapasiteten avtar

Sugeområdet er tett

1. Rengjør sugeområdet.

For lav transportkapasitet

Pumpens pumpehastighet avhenger av løftehøyde, slangediameter og slangelengde.

1. Legg merke til maks. løftehøyde, se tekniske data, velg ev. en annen slangediameter eller slangelengde.

Pumpesikringen er utløst

Pumpestrømmen var for høy.

1. På baksiden av kantholderen trykker du knappen til sikringen inn igjen, slik at sikringen nullstilles.
2. Pumpen kan startes igjen.

Tekniske data

	BP 2.000-18 Barrel	
Elektrisk tilkobling		
Spenning	V	18
Nominell effekt	W	80
Effektspesifikasjoner apparat		
Transportmengde maks.	l/h	2000
Trykk (maks.)	MPa (bar)	0,20 (2,0)
Transporthøyde (maks.)	m	20
Partikkelstørrelse (maks.) for de godkjente transportvæskene	mm	0,5
Mål og vekt		
Vekt (uten tilbehør)	kg	1,1

Med forbehold om tekniske endringer.

Pumpekarakteristikk

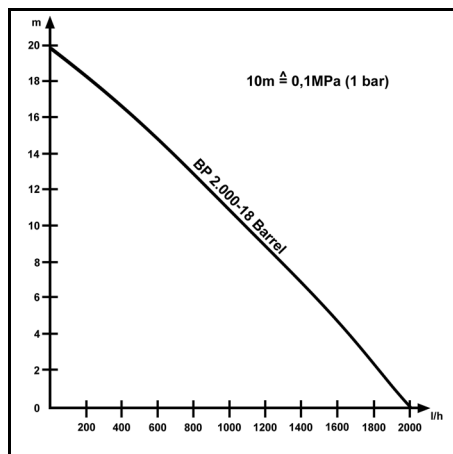

Transportmengden er større:

- jo lavere suge- og løftehøyden er
- jo større diameter på slangene som brukes, er
- jo kortere slanger som brukes
- jo lavere trykktap det tilkoblede tilbehøret forårsaker.

EU-samsvarserklæring

Vi erklærer herved at maskinen beskrevet nedenfor på grunn av design og konstruksjon, samt i versjonen som

vi har marknadsfört, oppfyller de relevanta grunnleggende helse- og sikkerhetskravene i EU-direktivene. Endringer på maskinen uten avtale med oss, gjør at denne erklæringen blir ugyldig.
Produkt: Batteridrevet pumpe
Type: BP 2.000-18

Gjeldende EU-direktiver

2014/35/EU
2014/30/EU
2011/65/EU

Anvendte harmoniserte standarder

EN 60335-1
EN 60335-2-41
EN 62233: 2008
EN 55014-1: 2017 + A11: 2020
EN 55014-2: 2015
EN IEC 63000: 2018

Undertegnede handler på vegne av og med fullmakt fra styret.

H. Jenner
Chairman of the Board of Management

S. Reiser
Director Regulatory Affairs & Certification

Dokumentasjonsfullmektig:

S. Reiser
Alfred Kärcher SE & Co. KG
Alfred-Kärcher-Str. 28 - 40
71364 Winnenden (Germany)
Tlf.: +49 7195 14-0
Faks: +49 7195 14-2212
Winnenden, 2022/01/01

Innehåll

Allmän informasjon	40
Sikkerhetsinformasjon Pump	40
Sikkerhetsanordninger	41
Avsedd anvendning	41
Miljøskydd	41
Tilbehør og reservdelar	41
Leveransens omfang	41
Garanti	41
Beskrivning av maskinen	41
Idrifttagning	41
Drift	42
Transport	42
Förvaring	42
Skötsel och underhåll	42
Hjälp vid störningar	42
Tekniska data	43
EU-försäkran om överensstämmelse	43

Allmän informasjon

 Läs igenom den här bruksanvisningen i original och medföljande säkerhetsinformasjon innan du använder batteripaketet for första gången. Följ anvisningarna.

Förvara båda häftena för framtida bruk eller för nästa ägare.

Sikkerhetsinformasjon Pump

Läs igenom den här sikkerhetsinformasjonen og originalbruksanvisningen innan du använder maskinen for

første gången. Följ alla anvisningar. Spara båda häftena for senere bruk eller for næste ägare.

- Förutom anvisningarna i bruksanvisningen ska lagstiftarens allmänna säkerhets- og skyddsföreskrifter följas.
- Varnings- og informasjonsskyltar på maskinen innehåller viktig informasjon for en risikfri drift.

Risiknivåer

⚠ FARA

- Varnar om en omedelbart överhängande fara som kan leda till svåra personskador eller dödsfall.

⚠ VARNING

- Varnar om en möjlig farlig situation som kan leda till svåra personskador eller dödsfall.

⚠ FÖRSIKTIGHET

- Varnar om en möjlig farlig situation som kan leda till lättare personskador.

OBSERVERA

- Varnar om en möjlig farlig situation som kan leda till materiella skador.

Allmän säkerhetsinformasjon

⚠ FARA

- Kvävningsskade. Håll förpackningsfolier utom räckhåll for barn.

⚠ VARNING

- Personer med nedsatta fysisk, sensoriska eller mentala egenskaper eller med bristande erfaring og kunnskap får endast använda maskinen om de befinner sig under oppsikt eller har instruerats om hur maskinen används på ett säkert sätt og om de risiker som är förknippade med användningen av maskinen.
- Håll oppsikt över barn for att vara säker på att de inte leker med maskinen.
- Barn över 8 år får använda maskinen om en person som ansvarar for deras sikkerhet håller dem under oppsikt, instruerer dem i hur maskinen används og förklarar vilka risiker som är förknippade med användningen av maskinen.
- Barn får rengöra og underhålla maskinen om de hålls under oppsikt.

Risk for elektriske stötar

⚠ **FARA** • Anslut stickförbindningarna endast i överspänningssäkra områder. • Pumpen får inte köras om personer befinner sig i simbassängen eller trädgårdsdammen.

OBSERVERA • Använd inte apparaten långvarigt i regn eller fuktig väderlek. • Ställ upp maskinen stabilt og överspänningssäkert.

Drift

⚠ FARA • Explosionsrisik

- Pumpa inte frätande, brandfarliga eller explosiva vätskor, t.ex. petroleum, bensin, syrer eller thinner.
- Använd inte maskinen i fuktig og explosionsfarlig omgivning

⚠ **FÖRSIKTIGHET** • Olyckor eller skador om maskinen tippas. Kontrollera att maskinen står stadigt innan du påbörjar arbetet med eller vid maskinen.

- Vatten som har pumpats med denna maskin är inte dricksvatten.

OBSERVERA • Pumpa inte fetter, oljor og saltvatten. • Pumpa inte avloppsvatten från toalettanlägg-

ningar eller slamvatten som rinner sämre än klart vatten. ● **Pumpa inte vatten som har en temperatur högre än 35 °C.**

Skötsel och underhåll

⚠ VARNING ● Stäng av maskinen före alla rengörings- och underhållsarbeten och ta bort batteripaketet.

⚠ FÖRSIKTIGHET ● Låt endast auktoriserade servicetekniker reparera, montera reservdelar och utföra arbeten på elektriska komponenter.

Transport

⚠ FÖRSIKTIGHET ● Olyckor eller skador om maskinen tipsar. Kontrollera att maskinen står stadigt innan du påbörjar arbeten med eller vid maskinen.

● Risk för olyckor och personsador. Beakta maskinens vikt vid transport och lagring, se kapitel Tekniska data i bruksanvisningen.

Säkerhetsanordningar

⚠ FÖRSIKTIGHET

Säkerhetsanordningar som saknas eller har ändrats Säkerhetsanordningarna är till för att skydda dig.

Ändra eller förbikoppla aldrig säkerhetsanordningar.

Avsedd användning

Den här maskinen är utvecklad för privat användning och är inte avsedd för belastningarna som uppstår vid professionell användning. Tillverkaren ansvarar inte för skador som orsakas av annan användning än den avsedda eller genom felaktig manövrering.

Maskinen är främst avsedd för att avlägsna regnvatten från lämpliga uppsamlingsbehållare.

Tillåtna transportvätskor

- Vatten med en nedsmutsningsgrad upp till korstorlek 0,5 mm.
- Poolvatten (försatt att tillsatserna doseras korrekt).
- Tvättlut.

Den matade vätskans temperatur får inte överstiga 35 °C.

Hänvisning

Låt inte maskinen torka i mer än 20 minuter. Det finns inget torrkorningsskydd.

Miljöskydd



Förpackningsmaterialen kan återvinnas. Avfallshandera förpackningar på ett miljövänligt sätt.



Elektriska och elektroniska maskiner innehåller ofta värdefulla återvinningsbara material och komponenter såsom engångsbatterier, uppladdningsbara batterier och olja, som vid felaktig användning eller felaktig avfallshandling kan utgöra en potentiell risk för människors hälsa och för miljön.

Dessa komponenter är dock nödvändiga för att maskinen ska kunna arbeta korrekt. Maskiner som märkts med denna symbol får inte kastas i hushållssoptorna.

Information om ämnen (REACH)

Aktuell information om ämnen finns på: www.kaercher.com/REACH

Tillbehör och reservdelar

Använd endast originaltillbehör och originalreservdelar, så att en säker och störningsfri drift av maskinen är garanterad.

Information om tillbehör och reservdelar finns på www.kaercher.com samt i slutet av bruksanvisningen.

Leveransens omfattning

Maskinens leveransomfattning är avbildad på förpackningen. Kontrollera att innehållet i leveransen är fullständigt. Kontakta din försäljare om något tillbehör saknas eller om det finns transportsador.

Garanti

I respektive land gäller de garantivillkor som publicerats av våra auktoriserade distributörer. Eventuella fel på maskinen repareras utan kostnad inom garantifristen, under förutsättning att det orsakats av ett material- eller tillverkningsfel. I frågor som gäller garantin ska du vända dig med kvitto till inköpsstället eller närmaste auktoriserad kundtjänst.

(Se baksidan för adress)

Beskrivning av maskinen

I den här bruksanvisningen beskrivs den maximala utrustningen. Leveransens omfattning varierar beroende på modell (se förpackning).

För bilder, se bildsidorna

Bild A

- ① Huvudmodul och batterihållare
- ② Skyddskåpa (batteripaket)
- ③ Maskinens strömbrytare på/av
- ④ Slangstyrning
- ⑤ Anslutningsslang 1/2"
- ⑥ Anslutningskabel till huvudmodul/pump
- ⑦ Slangkoppling 1/2" - 5/8"
- ⑧ Krananslutning G 3/4" (26,5 mm)
- ⑨ Pump
- ⑩ *Snabbladdare Battery Power 18V
- ⑪ *Batteripaket Battery Power 18 V
- ⑫ Filter
- ⑬ Slanganslutning
- ⑭ Strömställare för överbelastningsskydd
- ⑮ Låsbygel

*Ingår inte i leveransen.

Batteripaket

Apparaten kan drivas med ett 18 V Kärcher Battery Power atteripaket.

Idrifttagning

Montera slang

1. Ta isär slanganslutningen och slangkopplingen i ena änden av slangen.

Bild B

2. För slangen genom slangstyrningen.

Bild C

3. Montera tillbaka slangkopplingen och slanganslutningen.

Bild C

4. Anslut slangen till pumpen.

Bild D

Fäst trumkantskonsolen med batterihållaren

1. Montera vid behov slangstyrningen på trumkantskonsolen.

Bild E

Hänvisning

Det finns 3 lägen för slangstyrningen att välja mellan:

1. Montering till vänster om trumkantskonsolen.
2. Montering till höger om trumkantskonsolen.
3. Lös montering på trummans kant.

Bild G

2. Skjut trumkantskonsolen på behållarens kant tills en säker passform säkerställs.

Bild F

Hänvisning

Trumkantskonsolen bör inte placeras högre än en meter över marken.

Hänvisning

Sänk inte ned trumkantskonsolen i vatten.

3. Placera pumpen i ett stabilt läge på en fast yta på vattenbehållaren.

Bild H

Hänvisning

Insugningsområdet får inte blockeras av föroreningar.

Ansluta förlängningsslang/tillbehör

1. Anslut förlängningsslangen med specialtillbehör (ingår inte i leveransen) till slangkopplingen.

Bild I

Montera batteripaketet

1. Öppna skyddskåpan uppåt.
2. Skjut in batteripaketet i maskinens fäste tills det hörs att det snäpper fast.

Bild J

3. Stäng skyddskåpan.

Drift

Drift

⚠ FARA

Livsfara på grund av elektrisk stöt!

Om spänningsförande delar eller pumpvätskan vidrörs är det livsfara på grund av elektrisk stöt.

Vidrör inte spänningsförande delar eller pumpvätskan.

Hänvisning

För att pumpen ska kunna suga in själv måste den stå minst 3 cm djupt i vätskan.

Om förutsättningarna för pumpkörningen (vattennivå/äge/nivåbrytare) är uppfyllda startar pumpen omedelbart efter att batteripaketet har satts i.

1. Tryck på maskinens strömbrytare.
2. Pumpen slås på.

Avsluta användningen

Hänvisning

Smuts kan avlagras och leda till funktionsstörningar.

1. Spola igenom pumpen med klart vatten efter varje användning.
Detta gäller särskilt efter pumpning av klorerat vatten eller andra vätskor som lämnar rester.
2. Stäng av maskinen genom att trycka på maskinens strömbrytare.
3. Ta ut batteripaketet.

Transport

⚠ VARNING

Stäng av maskinen, låt den svalna och ta bort batteripaketet innan du förvarar eller transporterar maskinen.

- Bära maskinen.

OBSERVERA

Kablar och slangar som ligger löst på golvet

Risk för att snubbla

Se upp för kablar och slangar när pumpen förflyttas vid mobil drift.

- Transportera maskin i fordon.
 - a Säkra maskinen så att den inte kan glida eller tip-pa.

Förvaring

OBSERVERA

Frostrisk

Maskiner som inte har tömts helt kan förstöras på grund av frost.

Töm maskinen och tillbehöret helt.

Skydda maskinen mot frost.

Skötsel och underhåll

Maskinen är underhållsfri, dvs. att inga regelbundna underhållsarbeten behöver genomföras.

Spola ur pumpen

1. Om pumpen har använts för att mata vatten med tillsatser måste den alltid spolras ur med rent vatten efter användning.

Rengöra förfiltret

Undersök om förfiltret är smutsigt och rengör det vid behov.

Bild K

1. Ta bort förfiltret.
2. Rengör förfiltret under rinnande vatten.
3. Spola bort eventuella smutsrester ur pumpen.

OBSERVERA

Användning av olämpliga smörjmedel

Skador på packningar

Använd det smörjfett som kan beställas via Kärchers kundtjänst (6.288-143.0).

Använd endast smörjfett utan mineralolja till packningarna.

4. Smörj in packningarna om kopplingarna går trögt.
5. Sätt in förfiltret i påfyllningsröret utan att använda våld. Se till att det sitter i rätt läge (i skåromna).

Hjälp vid störningar

Störningar har ofta enkla orsaker, som du kan åtgärda på egen hand med hjälp av översikten nedan. I tveksamma fall eller vid störningar som inte anges här, kontakta auktoriserad kundtjänst.

Pumpen går, men pumpar inte

Smutspartiklar blockerar insugningsområdet.

1. Rengör insugningsområdet.

Luft i pumpen

1. Slå på och av pumpen upprepade gånger tills vätska sugts in.

(Endast manuell drift) Vattennivå under miniminivå

1. Om möjligt, sänk ned pumpen djupare i pumpvätskan.

Tryckslang igensatt

1. Rengör tryckslangen.

Pumpen startar inte eller stannar plötsligt under drift

Strömförsörjning avbruten

1. Kontrollera om batteriet är korrekt isatt.

Batteriet kan inte längre laddas

1. Batteriet måste bytas ut mot ett nytt.

Värmskyddsbrytaren i motorn har stängt av pumpen på grund av överhettning av motorn.

1. Låt pumpen svalna, rengör insugningsområdet och förhindra torrkörning.

Inklämda smutspartiklar i insugningsområdet

1. Rengör insugningsområdet.

Batteriet laddas inte

Laddare eller nätsladd inte korrekt ansluten

1. Kontrollera korrekt anslutning mellan batteri och laddare.

2. Kontrollera anslutningen mellan nätsladden och uttaget.

Batteriet kan inte längre laddas.

1. Batteriet måste bytas ut mot ett nytt.

Avtagande transporteffekt

Insugningsområdet igensatt

1. Rengör insugningsområdet.

För låg transporteffekt

Pumpens flödeskapacitet beror på tryckhöjd, slangdiameter och slanglängd.

1. Observera max. tryckhöjd, se tekniska data, välj ev. en annan slangdiameter eller en annan slanglängd.

Pumpens säkring har löst ut

Pumpens strömstyrka var för hög.

1. Tryck tillbaka knappen på baksidan av trumkantskonsolen från säkringen så att säkringen återställs.

2. Pumpen kan startas om.

Tekniska data

BP 2.000-18 Barrel		
Elanslutning		
Spänning	V	18
Märkeffekt	W	80
Effektdata maskin		
Transportmängd, maximalt	l/h	2000
Tryck (max.)	MPa (bar)	0,20 (2,0)
Transporthöjd (max.)	m	20
Partikelstorlek (max.) på tillåtna transportvätskor	mm	0,5
Mått och vikter		
Vikt (utan tillbehör)	kg	1,1

Med förbehåll för tekniska ändringar.

Pumpens karakteristikiagram

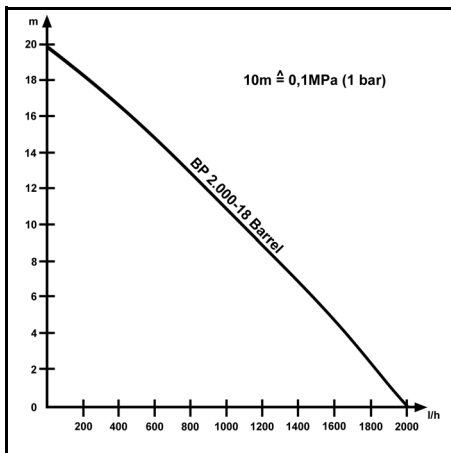

Den möjliga pumpmängden är desto större:

- ju lägre insugs- och tryckhöjd.
- ju större diameter på slangarna som används.
- ju kortare slangar som används.
- ju mindre tryckförlust som orsakas av det anslutna tillbehöret.

EU-försäkran om överensstämmelse

Härmed förklarar vi att nedan angiven maskin genom sin utformning och konstruktionstyp samt i det utförande som marknadsförs av oss uppfyller gällande grundläggande säkerhets- och hälsokrav i EU-direktivet. Denna försäkran upphör att gälla om maskinen ändras utan att detta har godkänts av oss.

Produkt: Batteridriven pump

Typ: BP 2.000-18

Gällande EU-direktiv

2014/35/EU

2014/30/EU

2011/65/EU

Tillämpade harmoniserade standarder

EN 60335-1

EN 60335-2-41

EN 62233: 2008

EN 55014-1: 2017 + A11: 2020

EN 55014-2: 2015

EN IEC 63000: 2018

Undertecknande agerar på uppdrag av och med styrelsens godkännande.

H. Jenner

Chairman of the Board of Management

S. Reiser

Director Regulatory Affairs & Certification

Dokumentationsbefullmäktigad:

S. Reiser

Alfred Kärcher SE & Co. KG

Alfred-Kärcher-Str. 28 - 40

D-71364 Winnenden (Germany)

Tfn: +49 7195 14-0

Fax: +49 7195 14-2212

Winnenden, 01.01.2022

Sisältö

Yleisiä ohjeita	44
Turvallisuusohjeet Pumppu	44
Turvallitteet	44
Määräystenmukainen käyttö	44
Ympäristönsuojelu	45
Lisävarusteet ja varaosat	45
Toimituksen sisältö	45
Takuu	45
Laitekuvaus	45
Käyttöönotto	45
Käyttö	46
Kuljetus	46
Varastointi	46
Hoito ja huolto	46
Ohjeita häiriötilanteissa	46
Tekniset tiedot	47
EU-vaatimustenmukaisuusvakuutus	47

Yleisiä ohjeita

 Lue ennen laitteen ensimmäistä käyttöä nämä akkupaketin alkuperäiset ohjeet ja turvallisuusohjeet. Menettele niiden mukaisesti. Säilytä molemmat vihkoset myöhempää käyttöä tai seuraavaa omistajaa varten.

Turvallisuusohjeet Pumppu

Lue ennen laitteen ensimmäistä käyttöä nämä turvallisuusohjeet ja alkuperäinen käyttöohje. Menettele niiden mukaisesti. Säilytä molemmat ohjeet myöhempää käyttöä tai laitteen seuraavaa omistajaa varten.

- Käyttöohjeen ohjeiden lisäksi sinun on noudatettava lakimääräisiä yleisiä turvallisuus- ja tapaturmantorjuntamääräyksiä.
- Laitteeseen kiinnitetyt varoitukset ja ohjekilvet sisältävät tärkeitä ohjeita vaaratonta käyttöä varten.

Vaarallisuusasteet

VAARA

- Huomautus välittömästi uhkaavasta vaarasta, joka voi aiheuttaa vakavan ruumiinvamman tai johtaa kuolemaan.

VAROITUS

- Huomautus mahdollisesta vaarallisesta tilanteesta, joka voi aiheuttaa vakavan ruumiinvamman tai johtaa kuolemaan.

VARO

- Huomautus mahdollisesta vaarallisesta tilanteesta, joka voi aiheuttaa vähäisiä vammoja.

HUOMIO

- Huomautus mahdollisesta vaarallisesta tilanteesta, joka voi aiheuttaa aineellisia vahinkoja.

Yleiset turvallisuusohjeet

VAARA

- Tukehtumisvaara. Pidä pakkauskalvot pois lasten ulottuvilta.

VAROITUS

- Henkilöt, joilla on vajavaiset ruumiilliset, aistilliset tai henkiset ominaisuudet tai puutteita kokemuksessa ja tietämyksessä, saavat käyttää tätä laitetta vain siinä tapauksessa, että he ovat joko valvonnan alaisia tai

ovat saaneet opastuksen laitteen turvalliseen käyttämiseen ja tuntevat sen käyttöön liittyvät vaarat.

- Valvo lapsia sen varmistamiseksi, että he eivät leiki laitteella.
- Yli 8-vuotiaat lapset saavat käyttää laitetta, jos heidän turvallisuudestaan vastaava henkilö on antanut heille opastuksen laitteen käyttämiseen, tai jos he ovat valvonnan alaisia ja ovat ymmärtäneet käytöstä aiheutuvat vaarat.
- Lapset saavat suorittaa puhdistusta ja käyttäjähuoltoa vain valvonnan alaisina.

Sähköiskun vaara

 **VAARA** • Kiinnitä sähköpistokkeet vain tulva-vaaran ulkopuolella olevalle alueelle. • Pumppua ei saa käyttää, jos uima- tai puutarha-altaassa on ihmisiä.

HUOMIO • Älä käytä laitetta jatkuvasti sateessa tai kosteassa säässä. • Aseta laite tukevasti paikalleen ja varmista se ylivuotoa vastaan.

Käyttö

VAARA • Räjähdyksivaara

- Älä pumpppaa syövyttäviä, helposti syttyviä tai räjähdysherkkiä nesteitä, esim. maaöljyä, bensiiniä, happoja tai nitro-ohenteita.
- Älä käytä laitetta ympäristössä, jossa on tulipalo- tai räjähdysvaara.

 **VARO** • Laitteen kaatuminen aiheuttaa onnettomuuksia tai vaurioita. Seisontavakavuus on varmistettava ennen kaikkia töitä laitteessa ja sen ympärillä. • Tällä laitteella pumpattu vesi ei ole juomavettä.

HUOMIO • Älä pumpppaa käymälätilojen jäteväettä tai likaista vettä, jonka juoksevuus on heikompi kuin kirkkaan veden. • Älä pumpppaa vettä, jonka lämpötila on yli 35 °C.

Hoito ja huolto

 **VAROITUS** • Kytke laite pois päältä ennen kaikkia hoito- ja huoltotehtäviä ja irrota akkupaketti.

 **VARO** • Anna korjaustyöt, varaosien asennus ja työt sähköisissä rakenneosissa vain valtuutetun asiakaspalvelun suorittaviksi.

Kuljetus

 **VARO** • Laitteen kaatuminen aiheuttaa onnettomuuksia tai vaurioita. Seisontavakavuus on varmistettava ennen kaikkia töitä laitteessa ja sen ympärillä.

- Onnettomuus- ja loukkaantumisvaara. Ota kuljetuksessa ja varastoinnissa huomioon laitteen paino, katso luku Tekniset tiedot käyttöohjeessa.

Turvallitteet

VARO

Puuttuvat tai muutetut turvallitteet

Turvallitteet ovat sinun turvallisuuttasi varten. Älä koskaan muuta tai ohita turvallitteita.

Määräystenmukainen käyttö

Tämä laite on kehitetty yksityiseen käyttöön eikä sitä ole tarkoitettu ammattikäytön vaatimuksiin. Valmistaja ei vastaa mahdollisista vaurioista, jotka aiheutuvat ei-tarkoituksenmukaisen käytön tai virheellisen käytön seurauksena.

Laite on tarkoitettu ensisijaisesti sadeveden ottamiseen tähän tarkoitukseen varatuista keräysastioista.

Sallitut pumpattavat nesteet

- Vesi, jonka liikkaisuusasteen raekoko on enintään 0,5 mm.
- Uima-allasvesi (edellyttäen, että lisäainetta on anosteltu määrättyllä tavalla).
- Pesulipeä.

Pumpatun nesteen lämpötila ei saa olla yli 35 °C.

Huomautus

Laitte ei saa käydä kuivana yli 20 minuuttia. Kuivakäyntisuoja ei ole.

Ympäristönsuojelu



Pakkausmateriaalit ovat kierrätettäviä. Hävitätä pakkaukset ympäristöstävällisest.



Sähkö- ja elektroniikkalaitteet sisältävät arvokkaita kierrätettäviä materiaaleja tai rakenneosia kuten paristoja, akkuja tai öljyjä, jotka väärin käsiteltyinä tai väärin hävitettyinä voivat aiheuttaa mahdollisia vaaroja ihmisten terveydelle ja ympäristölle. Nämä rakenneosat ovat kuitenkin välttämättömiä laitteen asianmukaista käyttöä varten. Tällä symbolilla merkityjä laitteita ei saa hävittää tavallisena talousjätteenä.

Sisältöaineita koskevia ohjeita (REACH)

Päivitettyjä tietoja sisältöaineista löytyy osoitteesta:

www.kaercher.com/REACH

Lisävarusteet ja varaosat

Käytä vain alkuperäisiä lisävarusteita ja alkuperäisiä varoasia, sillä ne varmistavat laitteen turvallisen ja häiriötömän käytön.

Tietoja lisävarusteista ja varaosista löytyy osoitteesta www.kaercher.com sekä tämän oppaan lopusta.

Toimituksen sisältö

Laitteen toimituksen sisältö on kuvattu pakkauksessa. Tarkasta laitetta pakkauksesta purkaessasi pakkauksen sisällön täydellisyys. Jos lisävarusteita puuttuu tai havaitset kuljetusvahinkoja, ilmoita tästä jälleenmyyjälle.

Takuu

Jokaisessa maassa ovat voimassa vastaavan myyntiyhtiön julkaisemat takuuehdot. Korjaamme laitteessa mahdollisesti ilmenevät häiriöt takuuajan kuluessa maksutta, jos häiriöiden syynä ovat olleet materiaali- tai valmistusvirheet. Takuutapauksessa pyydämme ottamaan yhteyttä ostosoitteen kanssa jälleenmyyjään tai lähimpään valtuutettuun asiakaspalveluun. (Osoite, katso takasivu)

Laitokuvaus

Tässä käyttöohjeessa kuvataan maksimaalinen varustus. Mallista riippuen toimituksen sisällössä on eroja (katso pakkauus).

Kuvat, katso kuvasivu

Kuva A

- ① Päämoduuli ja akkupidike
- ② Suojakansi (akkupaketti)
- ③ Laittekytkin päälle/pois
- ④ Letkuohjain
- ⑤ Liitäntäletku 1/2"
- ⑥ Liitäntäjohto päämoduuli/pumppu
- ⑦ Letkukytkin 1/2" – 5/8"

⑧ Hanaliitäntä koko 3/4" (26,5 mm)

⑨ Pumppu

⑩ *Battery Power 18 V -pikalaturi

⑪ *Battery Power 18 V -akkupaketti

⑫ Suodatin

⑬ Letkunliitin

⑭ Ylikuormitusuojakytkin

⑮ Kiinnityssanka

* Ei kuulu toimitussisältöön.

Akku

Laitetta voidaan käyttää 18 V Kärcher Battery Power -akkupaketti -akulla.

Käyttöönotto

Letkun asennus

1. Irrota letkuliitin ja letkukytkin letkun toisesta päästä.
Kuva B
2. Vie letku letkuohjaimen läpi.
Kuva C
3. Asenna letkukytkin ja letkuliitin takaisin paikoilleen.
Kuva C
4. Yhdistä letku pumppuun.
Kuva D

Säiliön reunapidikkeen ja akkupidikkeen kiinnittäminen

1. Asenna letkuohjain tarvittaessa säiliön reunapidikkeen keeseen.
Kuva E

Huomautus

Letkuohjaimella on 3 asentoa, joista voit valita:

1. *Asennus säiliön reunapidikkeen vasemmalle puolelle.*
2. *Asennus säiliön reunapidikkeen oikealle puolelle.*
3. *Erillinen asennus säiliön reunana.*

Kuva G

2. Liu'uta säiliön reunapidikettä säiliön reunalla, kunnes se on varmasti tukevasti paikallaan.

Kuva F

Huomautus

Säiliön reunapidikettä ei saa sijoittaa korkeammalle kuin metrin korkeudelle maanpinnasta.

Huomautus

Älä upota säiliön reunapidikettä veteen.

3. Aseta pumppu tukevasti vesisäiliön pohjaan.

Kuva H

Huomautus

Epäpuhtaudet eivät saa tukkia imuaukua.

Jatkoletkun / lisävarusteiden liittäminen

1. Liitä jatkoletku ja erikoisvarusteet (ei sisälly toimitukseen) letkukytkimeen.

Kuva I

Akun asennus

1. Avaa suojakansi ylöspäin.
2. Työnnä akkua laitteen kiinnityskohtaan, kunnes se lukittuu kuuluvasti.

Kuva J

3. Sulje suojakansi.

Käyttö

Käyttö

⚠ VAARA

Sähköiskun aiheuttama hengenvaara!

Sähköiskun aiheuttama hengenvaara, jos jännitteisiin osiin tai pumpattavaan nesteeseen kosketaan.

Älä koske jännitteisiin osiin tai pumpattavaan nesteeseen.

Huomautus

Jotta pumppu voi käynnistää imun, sen on oltava vähintään 3 cm nesteessä.

Jos pumppausprosessin edellytykset (vedenpinnan taso / tasokytkin) täyttyvät, pumppu käynnistyy heti akkupakettiin paikalleen asettamisen jälkeen.

1. Paina laitekytkintä.
2. Pumppu kytkeytyy päälle.

Käytön lopettaminen

Huomautus

Lika voi kerrostua ja johtaa toimintahäiriöihin.

1. Huuhteleva pumppu puhtaalla vedellä aina käytön jälkeen.
Tämä pätee erityisesti klooripitoisen veden tai muiden jäämiä jättävien nesteiden pumppaamisen jälkeen.
2. Kytke pumppu pois päältä painamalla laitekytkintä.
3. Irrota akkupaketti.

Kuljetus

⚠ VAROITUS

Kytke laite pois päältä, anna sen jäähtyä ja poista akku ennen kuin viet laitteen varastoon tai kuljetat sitä.

- Kanna laitetta.

HUOMIO

Lattialla irrallaan olevat kaapelit ja letkut

Kompastumisvaara

Varo kaapeleita ja letkuja, kun siirrät laitetta liikkuvassa käytössä.

- Kuljeta laitetta ajoneuvoissa.
a Varmista laite siirtymistä ja kaatumista vastaan.

Varastointi

HUOMIO

Jäätymisvaara

Jos laitteita ei ole täysin tyhjennetty, ne voivat rikkoutua jäätyessään.

Tyhjennä laite ja varusteet täysin.

Suojaa laite jäätymiseltä.

Hoito ja huolto

Laitetta ei tarvitse huoltaa, eli säännöllisiä huoltotoimia ei tarvitse suorittaa.

Pumpun huuhtelu

1. Jos pumpattavassa vedessä on lisäaineita, pumppu on huuhdeltava puhtaalla vedellä jokaisen käyttökerran jälkeen.

Esisuodattimen puhdistus

Tarkasta esisuodattimen puhtaus ja puhdistus se tarvittaessa.

Kuva K

1. Poista esisuodatin.
2. Puhdista esisuodatin juoksevan veden alla.

3. Huuhteleva mahdolliset likajäämät pumpusta.

HUOMIO

Soveltumattomien voiteluaineiden käyttö

Tiivisteiden vaurioituminen

Käytä Kärcherin huollosta saatavaa rasvaa (6.288-143.0).

Käytä tiivisteisiin vain mineraaliöljytöntä rasvaa.

4. Rasvaa tiivisteet heikon liikkuvuuden tapauksessa.
5. Aseta esisuodatin täyttöaukkoon voimaa käyttämättä. Huomioi oikea asennusasento (lovet).

Ohjeita häiriötilanteissa

Häiriöillä on usein yksinkertaisia syitä, jotka voit itse poistaa seuraavan yleiskuvan avulla. Ota yhteyttä valtuutettuun asiakaspalveluun epäselvissä tai tässä mainitsemattomien häiriöiden tapauksessa.

Pumppu käy, mutta ei pumpppaa

Likahiukkaset tukkivat imualueen.

1. Puhdista imualue.

Pumppu on ilmaa

1. Kytke pumpun kytkin päälle ja pois useita kertoja, kunnes nestettä imetään.

(Vain manuaalikäytössä) Vedenpinta alle vähimmäistason

1. Jos mahdollista, upota pumppu syvemmälle pumpattavaan nesteeseen.

Paineletku tukossa

1. Puhdista paineletku.

Pumppu ei käynnisty tai pysähtyy yhtäkkiä käynnin aikana

Virransyöttö keskeytynyt

1. Tarkista, että akku on asetettu oikein paikalleen. Akkua ei voi enää ladata

1. Akku on vaihdettava uuteen.

Mootorin lämpösuojauskytkin on sammuttanut pumpun moottorin ylikuumenemisen vuoksi.

1. Anna pumpun jäähtyä, puhdista imualue, estä kuivakäynti.

Likahiukkasia tarttunut imualueelle

1. Puhdista imualue.

Akkua ei lataudu

Laturia tai verkkojohtoa ei ole liitetty oikein

1. Tarkista akun ja laturin oikea liitäntä.
2. Tarkista, että verkkojohto on liitetty pistorasiaan.

Akkua ei voi enää ladata.

1. Akku on vaihdettava uuteen.

Pumppausteho vähenee

Imualue tukossa

1. Puhdista imualue.

Pumppausteho liian alhainen

Pumpun pumppausteho riippuu pumppauskorkeudesta, letkun halkaisijasta ja letkun pituudesta.

1. Huomioi maksimipumppauskorkeus, katso tekniset tiedot, valitse tarvittaessa toinen letkun halkaisija tai toinen letkun pituus.

Pumpun sulake on lauennut

Pumppu virta oli liian suuri.

1. Paina säiliön reunapidikkeen taustapuolella oleva sulakkeen painike takaisin sisään niin, että sulake nollautuu.

2. Pumppu voidaan käynnistää uudelleen.

Tekniset tiedot

		BP	
		2.000-18	
		Barrel	
Sähköliitäntä			
Jännite	V	18	
Nimellisteho	W	80	
Laitteen tehotiedot			
Pumppausmäärä, enintään	l/h	2000	
Paine (enint.)	MPa (bar)	0,20 (2,0)	
Pumppauskorkeus (enint.)	m	20	
Sallittujen pumpattavien nesteiden hiukkaskoko (enint.)	mm	0,5	
Mitat ja painot			
Paino (ilman varusteita)	kg	1,1	

Oikeus teknisiin muutoksiin pidätetään.

Pumppukäyrä

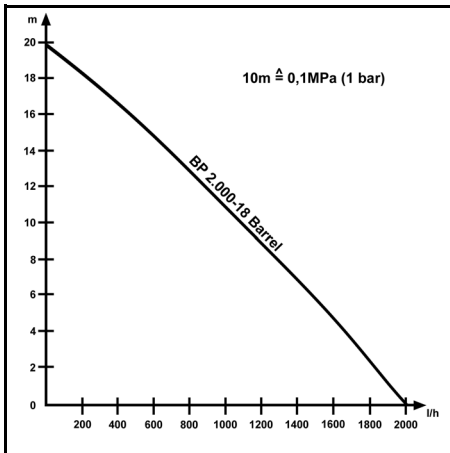

Mahdollinen pumppausmäärä on sitä suurempi:

- mitä alaisemmat imu- ja syöttökorkeudet ovat.
- mitä suuremmat käytettävien letkujen halkaisijat ovat.
- mitä lyhyempiä letkuja käytetään.
- mitä vähemmän painehäviöitä liitetyt varusteet aiheuttavat.

EU-vaatimustenmukaisuusvakuutus

Täten vakuutamme, että jäljempänä kuvattu kone vastaa suunnittelultaan ja rakenteeltaan sekä meidän markkinoille tuomanamme mallina EU-direktiivien olennaisia turvallisuus- ja terveysvaatimuksia. Jos konetta muutetaan ilman meidän hyväksyntäämme, tämän vakuutuksen voimassaolo raukeaa.

Tuote: Akkupumppu
Tyyppi: BP 2.000-18

Sovellettavat EU-direktiivit

2014/35/EU
2014/30/EU

2011/65/EU

Sovelletut yhdenmukaistetut standardit

EN 60335-1
EN 60335-2-41
EN 62233: 2008
EN 55014-1: 2017 + A11: 2020
EN 55014-2: 2015
EN IEC 63000: 2018
Allekirjoittaneet toimivat yrityksen johtokunnan puolesta ja sen valtakirjalla.

H. Jenner

Chairman of the Board of Management

S. Reiser

Director Regulatory Affairs & Certification

Dokumentointivastaava:

S. Reiser

Alfred Kärcher SE & Co. KG

Alfred-Kärcher-Str. 28 - 40

71364 Winnenden (Germany)

Puh.: +49 7195 14-0

Faksi: +49 7195 14-2212

Winnenden, 1.1.2022

Περιεχόμενα

Γενικές υποδείξεις	47
Υποδείξεις ασφαλείας Αντλία	47
Συστήματα ασφαλείας	48
Προβλεπόμενη χρήση	48
Προστασία του περιβάλλοντος	48
Παρελκόμενα και ανταλλακτικά	49
Παραδοτέος εξοπλισμός	49
Εγγύηση	49
Περιγραφή συσκευής	49
Έναρξη χρήσης	49
Λειτουργία	50
Μεταφορά	50
Αποθήκευση	50
Φροντίδα και συντήρηση	50
Βοήθεια σε περίπτωση βλάβης	50
Τεχνικά στοιχεία	51
Δήλωση συμμόρφωσης ΕΕ	51

Γενικές υποδείξεις

Πριν από την πρώτη χρήση της συσκευής, διαβάστε αυτό το εγχειρίδιο οδηγιών χρήσης και τις υποδείξεις ασφαλείας της μπαταρίας. Εφαρμόζετε αυτές τις οδηγίες. Φυλάξτε τα δύο βιβλιάρια για μεταγενέστερη χρήση ή για τον επόμενο ιδιοκτήτη.

Υποδείξεις ασφαλείας Αντλία

Πριν από την πρώτη χρήση του εργαλείου, διαβάστε τις παρούσες υποδείξεις ασφαλείας και το πρωτότυπο εγχειρίδιο οδηγιών χρήσης. Εφαρμόζετε αυτές τις οδηγίες. Φυλάξτε και τα δύο τεύχη για μεταγενέστερη χρήση ή για τον επόμενο ιδιοκτήτη.

- Εκτός από τις υποδείξεις στο εγχειρίδιο χρήσης πρέπει να τηρείτε και τους ισχύοντες γενικούς κανονισμούς ασφαλείας και πρόληψης ατυχημάτων.
- Οι προειδοποιητικές πινακίδες και οι πινακίδες υποδείξεων που είναι τοποθετημένες στο εργαλείο, παρέχουν σημαντικές υποδείξεις για την ασφαλή λειτουργία.

Διαβαθμίσεις κινδύνων

⚠ ΚΙΝΔΥΝΟΣ

- Υπόδειξη άμεσου κινδύνου, ο οποίος οδηγεί σε σοβαρούς τραυματισμούς ή θάνατο.

⚠ ΠΡΟΕΙΔΟΠΟΙΗΣΗ

- Υπόδειξη πιθανώς επικίνδυνης κατάστασης, η οποία μπορεί να οδηγήσει σε σοβαρούς τραυματισμούς ή θάνατο.

⚠ ΠΡΟΣΟΧΗ

- Υπόδειξη πιθανώς επικίνδυνης κατάστασης, η οποία μπορεί να οδηγήσει σε ελαφρείς τραυματισμούς.

ΠΡΟΣΟΧΗ

- Υπόδειξη πιθανώς επικίνδυνης κατάστασης, η οποία μπορεί να οδηγήσει σε υλικές ζημιές.

Γενικές υποδείξεις ασφαλείας

⚠ ΚΙΝΔΥΝΟΣ

- Κίνδυνος ασφυξίας. Φυλάσσετε τις μεμβράνες συσκευασίας μακριά από παιδιά.

⚠ ΠΡΟΕΙΔΟΠΟΙΗΣΗ

- Άτομα με περιορισμένες σωματικές, αισθητηριακές ή νοητικές ικανότητες ή χωρίς επαρκή πείρα και γνώσεις επιτρέπεται να χρησιμοποιούν τη συσκευή μόνο υπό επίβλεψη ή εάν καθοδηγούνται σχετικά με την ασφαλή χρήση της συσκευής και υπό τον όρο ότι κατανοούν τους κινδύνους που μπορούν να προκύψουν από αυτήν.

- Επιβλέπετε τα παιδιά, ώστε να είστε βέβαιοι ότι δεν παίζουν με τη συσκευή.
- Παιδιά άνω των 8 ετών επιτρέπεται να λειτουργούν τη συσκευή μόνο εάν καθοδηγούνται κατά τη χρήση της από άτομο υπεύθυνο για την ασφάλειά τους ή επιβλέπονται και υπό τον όρο ότι κατανοούν τους κινδύνους που μπορούν να προκύψουν από αυτήν.
- Ο καθαρισμός και η συντήρηση χρήστη επιτρέπεται να πραγματοποιούνται από παιδιά μόνο υπό επίβλεψη.

Κίνδυνος ηλεκτροπληξίας

- ⚠ **ΚΙΝΔΥΝΟΣ** • Οι ηλεκτρικές βυμαστικές συνδέσεις πρέπει να τοποθετούνται σε σημεία, όπου δεν υφίσταται κίνδυνος πλημμύρας. • Η αντλία δεν επιτρέπεται να λειτουργεί, εάν μέσα στην πισίνα ή τη λίμνη κήπου υπάρχουν άτομα.

ΠΡΟΣΟΧΗ • Μην χρησιμοποιείτε συστηματικά τη συσκευή υπό βροχή ή σε συνθήκες υγρασίας. • Τοποθετήστε τη συσκευή στερεωμένη με ασφάλεια και χωρίς κίνδυνο υπερχειλίσης.

Λειτουργία

⚠ ΚΙΝΔΥΝΟΣ • Κίνδυνος έκρηξης

- Μην κάνετε άντληση καυστικών, εξαιρετικά εύφλεκτων ή εκρηκτικών υγρών, π.χ. πετρέλαιο, βενζίνη, οξέα ή νιτρικά διαλύματα.
- Μην λειτουργείτε τη συσκευή σε περιβάλλον, όπου υπάρχει κίνδυνος πυρκαγιάς ή έκρηξης.

⚠ **ΠΡΟΣΟΧΗ** • Κίνδυνος ατυχημάτων και πρόκλησης ζημιών από ανατροπή της συσκευής. Πριν από κάθε ενέργεια με ή στη συσκευή φροντίστε για την ευστάθειά της συσκευής. • Το νερό που αντλήθηκε με αυτήν τη συσκευή δεν είναι πόσιμο.

ΠΡΟΣΟΧΗ • Μην αντλείτε λίπη, έλαια ή αλμυρό νερό. • Μην αντλείτε λύματα από τουαλέτες ούτε λασπωδή ύδατα, που έχουν μικρότερη ρευστότητα από

το καθαρό νερό. • Μην αντλείτε νερό που έχει θερμοκρασία μεγαλύτερη από 35°C.

Φροντίδα και συντήρηση

⚠ **ΠΡΟΕΙΔΟΠΟΙΗΣΗ** • Πριν από κάθε εργασία φροντίδας ή συντήρησης απενεργοποιείτε τη συσκευή και αφαιρείτε την μπαταρία.

⚠ **ΠΡΟΣΟΧΗ** • Αναθέστε τις εργασίες επισκευής, την τοποθέτηση των ανταλλακτικών και τις εργασίες σε ηλεκτρικά δομικά εξαρτήματα μόνο στο εξουσιοδοτημένο τμήμα εξυπηρέτησης πελατών.

Μεταφορά

⚠ **ΠΡΟΣΟΧΗ** • Κίνδυνος ατυχημάτων και πρόκλησης ζημιών από ανατροπή της συσκευής. Πριν από κάθε ενέργεια με ή στη συσκευή φροντίστε για την ευστάθεια της συσκευής. • Κίνδυνος ατυχηματος και τραυματισμού. Κατά τη μεταφορά και την αποθήκευση λαμβάνετε υπόψη το βάρος της συσκευής, βλ. κεφάλαιο Τεχνικά χαρακτηριστικά στο εγχειρίδιο χρήσης.

Συστήματα ασφαλείας

⚠ ΠΡΟΣΟΧΗ

Ελληνική τροποποιημένα συστήματα ασφαλείας
Τα συστήματα ασφαλείας χρησιμοποιούν για την προστασία σας.

Ποτέ μην τροποποιείτε και μη παρακάμπτете τα συστήματα ασφαλείας.

Προβλεπόμενη χρήση

Η παρούσα συσκευή σχεδιάστηκε για ιδιωτική χρήση και δεν προορίζεται για επαγγελματική χρήση. Ο κατασκευαστής δεν ευθύνεται για ενδεχόμενες ζημιές, που οφείλονται σε μη ενδεδειγμένη χρήση ή σε λάθος χειρισμό.

Η συσκευή προορίζεται κατά κύριο λόγο για τη λήψη όμβριων υδάτων από ειδικά για το σκοπό αυτόν δοχεία συλλογής.

Επιτρεπόμενα αντλούμενα υγρά

- Νερό με βαθμό ρύπανσης μέχρι μέγιστο κόκκων 0,5 mm.
- Νερό πσίνας (προϋποτίθεται η ανάμειξη με τα προβλεπόμενα πρόσθετα).
- Αλκαλικό διάλυμα πλύσης.

Η θερμοκρασία του αντλούμενου υγρού δεν επιτρέπεται να υπερβαίνει τους 35°C.

Υπόδειξη

Η συσκευή δεν επιτρέπεται να λειτουργήσει στεγνή για περισσότερο από 20 λεπτά. Δεν υπάρχει ασφάλεια ξηρής λειτουργίας.

Προστασία του περιβάλλοντος



Τα υλικά συσκευασίας είναι ανακυκλώσιμα. Απορρίψτε τις συσκευασίες με περιβαλλοντικά ορθό τρόπο.



Οι ηλεκτρικές και ηλεκτρονικές συσκευές περιέχουν πολύτιμα ανακυκλώσιμα υλικά και, συχνά, εξαρτήματα όπως μπαταρίες απλές, επαναφορτιζόμενες ή λάδια, τα οποία σε περίπτωση λανθασμένης χρήσης ή απόρριψης μπορούν να θέσουν σε κίνδυνο την ανθρώπινη υγεία και το περιβάλλον. Ωστόσο, αυτά τα συστατικά είναι απαραίτητα για τη σωστή λειτουργία της συσκευής. Οι συσκευές που φέρουν αυτό το σύμβολο δεν επιτρέπεται να απορρίπτονται μαζί με τα οικιακά απορρίμματα.

Υποδείξεις σχετικά με συστατικά (REACH)

Ενημερωμένες πληροφορίες σχετικά με τα συστατικά είναι διαθέσιμες στη διεύθυνση: www.kaercher.com/REACH

Παρελκόμενα και ανταλλακτικά

Χρησιμοποιείτε μόνο γνήσια παρελκόμενα και γνήσια ανταλλακτικά, καθώς αυτά εγγυώνται την ασφαλή και απρόσκοπτη λειτουργία της συσκευής. Πληροφορίες σχετικά με τα παρελκόμενα και τα ανταλλακτικά θα βρείτε στη διεύθυνση www.kaercher.com, όπως και στο τέλος αυτών των οδηγιών.

Παραδοτέος εξοπλισμός

Ο παραδοτέος εξοπλισμός της συσκευής απεικονίζεται επάνω στη συσκευασία. Κατά την αφαίρεση από τη συσκευασία ελέγξτε την πληρότητα των περιεχομένων. Σε περίπτωση που λείπουν παρελκόμενα ή έχουν προκληθεί ζημιές κατά τη μεταφορά, ενημερώστε τον προμηθευτή σας.

Εγγύηση

Σε κάθε χώρα ισχύουν οι όροι εγγύησης οι οποίοι εκδίδονται από την αρμόδια εταιρεία διανομής μας. Τυχόν βλάβες στη συσκευή σας επιδιορθώνονται από εμάς χωρίς χρέωση εντός της προθεσμίας εγγύησης, εφόσον οφείλονται σε σφάλμα υλικού ή κατασκευής. Σε περίπτωση εγγύησης απευθυνθείτε στον προμηθευτή σας ή το πλησιέστερο εξουσιοδοτημένο τμήμα εξυπηρέτησης πελατών, προσκομίζοντας το παραστατικό της αγοράς.
(για διευθύνσεις βλέπε την πίσω σελίδα)

Περιγραφή συσκευής

Σε αυτές τις οδηγίες λειτουργίας περιγράφεται ο μέγιστος εφικτός εξοπλισμός. Ο παραδοτέος εξοπλισμός μπορεί να διαφέρει ανάλογα με το μοντέλο (ανατρέξτε στη συσκευασία).

Σχήματα στη σελίδα διαγραμμάτων

Εικόνα Α

- 1 Κύρια μονάδα και στήριγμα μπαταρίας
- 2 Προστατευτικό κάλυμμα (μπαταρία)
- 3 Διακόπτης συσκευής On/Off
- 4 Οδηγός ελαστικού σωλήνα
- 5 Ελαστικός συνδετικός σωλήνας 1/2"
- 6 Καλώδιο σύνδεσης κύριας μονάδας/αντλίας
- 7 Σύνδεσμος ελαστικού σωλήνα 1/2" - 5/8"
- 8 Σύνδεση βρύσης G 3/4" (26,5 mm)
- 9 Αντλία
- 10 *Ταχυφοριστής Battery Power 18V
- 11 *Μπαταρία Battery Power 18V
- 12 Φίλτρο
- 13 Σύνδεσμος ελαστικού σωλήνα
- 14 Διακόπτης υπερφόρτωσης
- 15 Καμπύλη λαβή

*Δεν περιλαμβάνεται στο παραδοτέο υλικό.

Συστοιχία μπαταριών

Η συσκευή μπορεί να λειτουργήσει με συστοιχία μπαταριών 18 V Kärcher Battery Power.

Έναρξη χρήσης

Τοποθέτηση ελαστικού σωλήνα

1. Αποσυναρμολογήστε τον σύνδεσμο του εύκαμπτου σωλήνα και τη σύζευξη του εύκαμπτου σωλήνα στο ένα άκρο του εύκαμπτου σωλήνα.

Εικόνα Β

2. Περάστε τον εύκαμπτο σωλήνα μέσω του οδηγού εύκαμπτου σωλήνα.

Εικόνα C

3. Συναρμολογήστε εκ νέου τη σύζευξη του εύκαμπτου σωλήνα και τον σύνδεσμο του εύκαμπτου σωλήνα.

Εικόνα C

4. Συνδέστε τον ελαστικό σωλήνα με την αντλία.

Εικόνα D

Τοποθέτηση στηρίγματος χείλους βαρελιού με υποδοχή μπαταρίας

1. Αν χρειάζεται, τοποθετήστε τον οδηγό του ελαστικού σωλήνα στο στηρίγμα χείλους του βαρελιού.

Εικόνα E

Υπόδειξη
Υπάρχουν 3 θέσεις του οδηγού ελαστικού σωλήνα προς επιλογή:

- 1 Τοποθέτηση στα αριστερά του στηρίγματος στο χείλος βαρελιού.
- 2 Τοποθέτηση στα δεξιά του στηρίγματος στο χείλος βαρελιού.
- 3 Ελεύθερη τοποθέτηση στο χείλος του βαρελιού.

Εικόνα G

2. Σπρώξτε το στηρίγμα πάνω στο χείλος του βαρελιού, έως ότου εξασφαλιστεί σταθερή εφαρμογή.

Εικόνα F

Υπόδειξη

Το στηρίγμα χείλους βαρελιού δεν πρέπει να τοποθετείται πάνω από ένα μέτρο πάνω από το έδαφος.

Υπόδειξη

Μην βυθίζεται το στηρίγμα χείλους του βαρελιού κάτω από το νερό.

3. Τοποθετήστε την αντλία με ασφάλεια σε σταθερή επιφάνεια της δεξαμενής νερού.

Εικόνα H

Υπόδειξη

Το σημείο αναρρόφησης δεν επιτρέπεται να φράξει από ακαθαρσίες.

Σύνδεση ελαστικού σωλήνα προέκτασης / εξαρτημάτων

1. Συνδέστε τον ελαστικό σωλήνα προέκτασης με ειδικά εξαρτήματα (δεν περιλαμβάνονται) στον ταχυσύνδεσμο.

Εικόνα I

Τοποθέτηση μπαταρίας

1. Ανοίξτε το προστατευτικό κάλυμμα προς τα πάνω.
2. Σπρώξτε την μπαταρία στην υποδοχή της συσκευής, μέχρι να ακούσετε που ασφαλίζει.

Εικόνα J

3. Κλείστε το προστατευτικό κάλυμμα.

Λειτουργία

Λειτουργία

⚠ ΚΙΝΔΥΝΟΣ

Θανάσιμος κίνδυνος λόγω ηλεκτροπληξίας!

Κατά το άγγιγμα ηλεκτροφόρων εξαρτημάτων ή αντλούμενου υγρού υπάρχει κίνδυνος θανάτου λόγω ηλεκτροπληξίας.

Μην αγνίζετε ηλεκτροφόρα εξαρτήματα ούτε το αντλούμενο υγρό.

Υπόδειξη

Για να αναρροφά αυτόνομα η αντλία, πρέπει να είναι βυθισμένη σε βάθος τουλάχιστον 3 cm μέσα στο υγρό. Εάν οι συνθήκες για την άντληση (θέση στάθμης νερού / διακόπτης στάθμης) διασφαλίζονται, η αντλία ξεκινά αμέσως μετά την τοποθέτηση της μπαταρίας.

1. Ενεργοποιήστε τον διακόπτη της συσκευής.
2. Η αντλία ενεργοποιείται.

Τερματισμός λειτουργίας

Υπόδειξη

Οι ρύποι που επικάθονται στο μηχανήμα μπορούν να προκαλέσουν προβλήματα λειτουργίας.

1. Μετά από κάθε χρήση ξεπλένετε την αντλία με καθαρό νερό. Αυτό ισχύει κυρίως μετά την άντληση νερού που περιέχει χλώριο ή άλλων υγρών που αφήνουν υπολείμματα.
2. Απενεργοποιήστε την αντλία πιέζοντας το διακόπτη της συσκευής.
3. Αφαιρέστε την μπαταρία.

Μεταφορά

⚠ ΠΡΟΕΙΔΟΠΟΙΗΣΗ

Απενεργοποιήστε τη συσκευή, αφήστε την να κρυώσει και αφαιρέστε τις μπαταρίες πριν την αποθηκεύσετε ή τη μεταφέρετε.

- Μεταφέρετε τη συσκευή.

ΠΡΟΣΟΧΗ

Χαλαρά καλώδια και ελαστικοί σωλήνες στο πάτωμα

Κίνδυνος παραπατήματος

Κατά τη μεταφορά της συσκευής σε περίπτωση φορητής λειτουργίας προσέχετε τα καλώδια και τους ελαστικούς σωλήνες.

- Μεταφορά της συσκευής με όχημα.
 - a Ασφαλίστε τη συσκευή έναντι ολίσθησης και ανατροπής.

Αποθήκευση

ΠΡΟΣΟΧΗ

Κίνδυνος παγετού

Οι συσκευές που δεν έχουν εκκενωθεί πλήρως μπορεί να καταστραφούν από παγετό.

Αδειάζετε τελείως τη συσκευή και τα παρελκόμενα. Προστατεύετε τη συσκευή από τον παγετό.

Φροντίδα και συντήρηση

Η συσκευή δεν χρειάζεται συντήρηση, δηλ. δεν πρέπει να εκτελείται τακτικά εργασίες συντήρησης.

Έκπλυση αντλίας

1. Όταν αντλήθηκε νερό με πρόσθετα, εκπλένετε την αντλία με καθαρό νερό έπειτα από κάθε χρήση.

Καθαρισμός προφίλτρου

Ελέγχετε τακτικά το προφίλτρο για ρύπους και εάν χρειαστεί καθαρίστε το.

Είκοσι Κ

1. Αφαιρέστε το προφίλτρο.
2. Καθαρίστε το προφίλτρο με τρεχούμενο νερό.
3. Αν χρειάζεται, ξεπλύνετε τα υπολείμματα ρύπων από την αντλία.

ΠΡΟΣΟΧΗ

Χρήση ακατάλληλων λιπαντικών

Βλάβη στα στεγανοποιητικά

Χρησιμοποιείτε το γράσο που διατίθεται από το σέρβις της Kärcher (6.288-143.0).

Χρησιμοποιείτε στα στεγανοποιητικά μόνο γράσο χωρίς ορυκτά συστατικά.

4. Σε περίπτωση δυσκολίας κίνησης λιπάνετε τα λαστιχάκια στεγανοποίησης.
5. Το προφίλτρο πρέπει να τοποθετηθεί στο στόμιο πλήρωσης χωρίς μεγάλη δύναμη. Προσέχετε να είναι σωστή η θέση τοποθέτησης (υποδοχής).

Βοήθεια σε περίπτωση βλάβης

Οι βλάβες οφείλονται συχνά σε ασημένιες αιτίες, τις οποίες μπορείτε να αντιμετωπίσετε μόνοι σας με τη βοήθεια του ακόλουθου πίνακα. Σε περίπτωση αμφιβολίας ή σε περίπτωση βλάβης που δεν αναφέρεται εδώ παρακαλούμε να απευθυνέστε στο εξουσιοδοτημένο τμήμα εξυπηρέτησης πελατών.

Η αντλία λειτουργεί, αλλά δεν αντλεί

Σωματίδια ρύπων μπλοκάρουν την περιοχή αναρρόφησης.

1. Καθαρίστε την περιοχή αναρρόφησης.

Αέρας στην αντλία

1. Ενεργοποιήστε και απενεργοποιήστε την αντλία αρκετές φορές μέχρι να αναρροφήσει υγρό.

(Μόνο για χειροκίνητη λειτουργία) Στάθμη νερού κάτω από το ελάχιστο όριο

1. Εάν είναι δυνατόν, βυθίστε την αντλία πιο βαθιά στο προς άντληση υγρό.

Βουλωμένος ελαστικός σωλήνας πίεσης

1. Καθαρίστε τον ελαστικό σωλήνα πίεσης.

Η αντλία δεν ξεκινά ή σταματάει ξαφνικά κατά τη διάρκεια της λειτουργίας

Διακοπή παροχής ρεύματος

1. Ελέγξτε αν η μπαταρία έχει τοποθετηθεί σωστά.

Η μπαταρία δεν μπορεί πλέον να φορτιστεί

1. Η μπαταρία πρέπει να αντικατασταθεί από μια νέα. Ο θερμοστάτης του κινητήρα έχει θέσει την αντλία εκτός λειτουργίας λόγω υπερθέρμανσης του κινητήρα.

1. Αφήστε την αντλία να κρυώσει, καθαρίστε την περιοχή αναρρόφησης, εμποδίστε την ξηρή λειτουργία.

Σωματίδια βρωμιάς παγιδευμένα στην περιοχή αναρρόφησης

1. Καθαρίστε την περιοχή αναρρόφησης.

Η μπαταρία δεν φορτίζεται

Φορτιστής ή καλώδιο τροφοδοσίας όχι σωστά συνδεδεμένο

1. Ελέγξτε τη σωστή σύνδεση μεταξύ μπαταρίας και φορτιστή.
2. Ελέγξτε τη σύνδεση του καλωδίου τροφοδοσίας στην πρίζα.

Η μπαταρία δεν μπορεί πλέον να φορτιστεί.

1. Η μπαταρία πρέπει να αντικατασταθεί από μια νέα.

Η ισχύς άντλησης μειώνεται

Φραγή στην περιοχή αναρρόφησης

1. Καθαρίστε την περιοχή αναρρόφησης.

Πολύ χαμηλή ισχύς άντλησης

Η αντλητική ισχύς της αντλίας εξαρτάται από το ύψος άντλησης, καθώς και από τη διάμετρο και το μήκος των ελαστικών σωλήνων.

1. Λάβετε υπόψη το μέγιστο ύψος άντλησης, ανατρέξτε στα τεχνικά χαρακτηριστικά και, εάν είναι αναγκαίο, επιλέξτε μια διαφορετική διάμετρο ή διαφορετικό μήκος ελαστικού σωλήνα.

Ενεργοποιήθηκε η ασφάλεια της αντλίας

Το ρεύμα της αντλίας ήταν πολύ υψηλό.

1. Πατήστε ξανά το κουμπί της ασφάλειας στο πίσω μέρος του στηρίγματος στην άκρη του δοχείου, έτσι ώστε να γίνει επαναφορά της ασφάλειας.
2. Η αντλία μπορεί πάλι να λειτουργήσει.

Τεχνικά στοιχεία

		BP 2.000-18 Barrel
Ηλεκτρική σύνδεση		
Τάση	V	18
Ονομαστική ισχύς	W	80
Στοιχεία ισχύος συσκευής		
Παροχή μέγιστη	l/h	2000
Πίεση (μέγ.)	MPa (bar)	0,20 (2,0)
Ύψος ανύψωσης (μέγ.)	m	20
Μέγεθος σωματιδίου (μέγ.) του επιτρεπόμενου αντλούμενου υγρού	mm	0,5
Διαστάσεις και βάρη		
Βάρος (χωρίς παρελκόμενα)	kg	1,1

Με την επιφύλαξη τεχνικών αλλαγών.

Διάγραμμα αντλίας

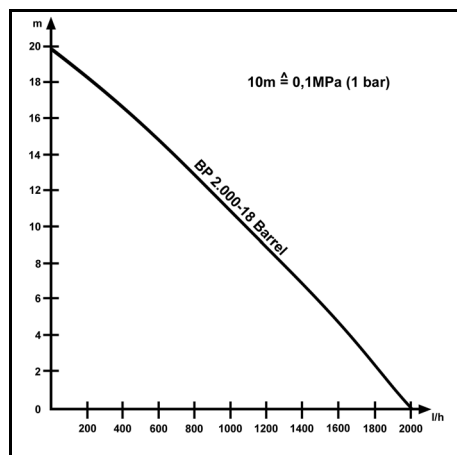

Η δυνατότητα παροχής αυξάνεται:

- όσο μικρότερο είναι το ύψος αναρρόφησης και άντλησης.
- όσο μεγαλύτερη είναι η διάμετρος των χρησιμοποιούμενων ελαστικών σωλήνων.

- όσο μικρότεροι σε μήκος είναι οι χρησιμοποιούμενοι ελαστικοί σωλήνες.
- όσο μικρότερη είναι η απώλεια πίεσης που προκαλεί το συνδεδεμένο εξάρτημα.

Δήλωση συμμόρφωσης ΕΕ

Με το παρόν δηλώνουμε ότι η παρακάτω μηχανή λόγω του σχεδιασμού και του τύπου κατασκευής της καθώς και στην έκδοσή την οποία έχουμε διαθέσει στην αγορά πληροί τις σχετικές βασικές απαιτήσεις για την ασφάλεια και την υγεία των Οδηγιών ΕΕ. Σε περίπτωση τροποποίησης της μηχανής που δεν έχει συμφωνηθεί με εμάς, αυτή η δήλωση ακυρώνεται.

Προϊόν: Αντλία μπαταρίας

Τύπος: BP 2.000-18

Σχετικές Οδηγίες ΕΕ

2014/35/ΕΕ

2014/30/ΕΕ

2011/65/ΕΕ

Εφαρμοζόμενα εναρμονισμένα πρότυπα

EN 60335-1

EN 60335-2-41

EN 62233: 2008

EN 55014-1: 2017 + A11: 2020

EN 55014-2: 2015

EN IEC 63000: 2018

Οι υπογράφωντες ενεργούν κατ' εντολή και με εξουσιοδότηση από το διοικητικό συμβούλιο.

H. Jenner

Chairman of the Board of Management

S. Reiser

Director Regulatory Affairs & Certification

Υπεύθυνος τεχνικού φακέλου:

S. Reiser

Alfred Kärcher SE & Co. KG

Alfred-Kärcher-Str. 28 - 40

71364 Winnenden (Germany)

Τηλ.: +49 7195 14-0



Φαξ: +49 7195 14-2212

Winnenden, 2022/01/01

İçindekiler

Genel uyarılar.....	52
Güvenlik bilgileri Pompa.....	52
Güvenlik tertibatları.....	52
Amaca uygun kullanım.....	52
Çevre koruma.....	53
Aksesuarlar ve yedek parçalar.....	53
Teslimat kapsamı.....	53
Garanti.....	53
Cihaz açıklaması.....	53
İşletime alma.....	53
İşletme.....	54
Taşıma.....	54
Depolama.....	54
Bakım ve onarım.....	54
Arızalarda yardım.....	54
Teknik bilgiler.....	55
AB Uygunluk Beyanı.....	55

Genel uyarılar

  Cihazı ilk defa kullanmadan önce bu orijinal işletim kılavuzunu ve akü paketinin güvenlik bilgilerini okuyun. Bu bilgilere göre hareket edin. Her iki kılavuzu daha sonra kullanmak için ve sizden sonraki kullanıcı için saklayın.

Güvenlik bilgileri Pompa

Cihazını ilk defa kullanmadan önce bu güvenlik bilgilerini ve orijinal işletim kılavuzunu okuyun. Bu bilgilere göre hareket edin. Her iki kitabı da daha sonra tekrar kullanmak ya da cihazın sonraki kullanıcılarına iletmek üzere saklayın.

- İşletim kılavuzundaki uyarıların yanında yasa koyununun belirlediği güvenlik ve kaza önleme yönetmeliğini dikkate almalısınız.
- Cihazza takılı olan uyarı ve bilgi levhaları, tehlikesiz bir işletim için önemli bilgiler verir.

Tehlike kademeleri

TEHLİKE

- Ağır bedensel yaralanmalar ya da ölüme neden olan direkt bir tehlikeye yönelik uyarı.

UYARI

- Ağır bedensel yaralanmalar ya da ölüme neden olabilecek olası tehlikeli bir duruma yönelik uyarı.

TEDBİR

- Hafif yaralanmalara neden olabilecek olası tehlikeli bir duruma yönelik uyarı.

DIKKAT

- Maddi hasarlara neden olabilecek olası tehlikeli bir duruma yönelik uyarı.

Genel güvenlik bilgileri

TEHLİKE

- Boğulma tehlikesi. Ambalaj folyolarını çocuklardan uzak tutunuz.

UYARI

- Gözetim altında tutulmaları veya cihazın güvenli kullanılması konusunda eğitilmiş olmaları ve kullanımdan kaynaklanan tehlikeleri anlamaları durumunda fiziksel, duyuşsal veya duşünsel yetenekleri az olan veya yeterli deneyime ve bilgiye sahip olmayan kişiler cihazı kullanabilir.

- Cihazla oynamalarını sağlamak için çocuklar gözetim altında tutulmalıdır.
- 8 yaş üzeri çocuklar, sadece güvenliklerinden sorumlu bir kişi tarafından cihazın kullanımı ile ilgili eğitim aldıkları veya denetim altında oldukları ve oluşabilecek tehlikeleri anladıkları takdirde cihazı kullanabilir.
- Çocuklar, temizliği ve bakımı sadece gözetim altında yapabilir.

Elektrik çarpma tehlikesi

- **TEHLİKE** • Soket elektrik bağlantıları sadece su taşınımına karşı korumalı bölgeye yerleştirilmelidir.
- Yüzme havuzunda veya süs havuzunda kişiler varken, pompa çalıştırılmamalıdır.

DIKKAT • Cihazı aralıksız olarak yağmurda veya nemli havada kullanmayın. • Cihazı stabil ve sele dayanıklı bir şekilde kurun.

İşletim

TEHLİKE • Patlama tehlikesi

- Petrol, benzin, asitler veya nitro tiner gibi aşındırıcı, kolay alevlenen veya patlayıcı sıvılar sevk etmeyin.
- Cihazı yangın veya patlama tehlikesi olan bir alanda çalıştırmayın

TEDBİR • Cihazın devrilmesi sonucu kaza veya hasar oluşumu. Cihaz ile veya cihaz üzerinde yapılan her faaliyetten önce duruş emniyetini sağlayın. • Bu cihazla sevk edilen su, içme suyu değildir.

DIKKAT • Gres, yağ, ve tuzlu suyu sevk etmeyin. • Temiz sudan daha düşük akışkanlığa sahip tuvalet tesislerinden veya çamurlu suların gelen atık suyu sevk etmeyin. • Sıcaklığı 35°C'den yüksek olan suyu sevk etmeyin.

Koruma ve bakım

UYARI • Tüm temizlik ve bakım faaliyetlerinden önce cihazı kapatın ve akü paketini çıkarın.

TEDBİR • Onarım çalışmalarının, yedek parça yerleştirmenin ve elektrikli yapı parçaları üzerindeki çalışmaların sadece yetkili müşteri hizmetleri tarafından yapılmasını sağlayın.

Taşıma

TEDBİR • Cihazın devrilmesi sonucu kaza veya hasar oluşumu. Cihaz ile veya cihaz üzerinde yapılan her faaliyetten önce duruş emniyetini sağlayın.

- Kaza ve yaralanma tehlikesi. Taşıma ve depolama esnasında cihazın ağırlığını dikkate alın, bkz. kullanım kılavuzu Teknik veriler bölümü.

Güvenlik tertibatları

TEDBİR

Eksik veya kusurlu güvenlik tertibatları

Emniyet düzenleri sizin emniyetiniz içindir.

Emniyet düzenlerini asla değiştirmeyin veya baypas etmeyin.

Amaca uygun kullanım

Bu cihaz, özel kullanım için geliştirilmiştir ve ticari uygulamalarda kullanılması amaçlanmamıştır. Üretici, belirtilen ihtiyaca uygun olmayan veya yanlış kullanımı sonucu oluşan olası hasarlardan sorumlu değildir. Cihaz, esasen bu amaç için sağlanan toplama kaplarından yağmur suyunun çekilmesi için tasarlanmıştır. İzin verilen pompalama sınırları

- 0,5 mm tane boyutuna kadar kirlilik derecesine sahip su.
- Yüzme havuzu suyu (katkı maddelerinin amacına uygun kullanılması şartıyla).
- Yıkama sabunu.

Pompalanan sıvının sıcaklığı 35 °C'yi aşmamalıdır.

Not

Cihaz 20 dakikadan fazla kuru çalışmamalıdır. Kuru çalışma koruması yoktur.

Çevre koruma



Ambalaj malzemeleri geri dönüştürülebilir. Lütfen ambalajları çevreye zarar vermeden tasfiye edin.



Elektrikli ve elektronik cihazlar, değerli ve geri dönüştürülebilir malzemelerin yanı sıra yanlış kullanılması veya yanlış imha edilmesi durumunda insan sağlığı ve çevre için potansiyel tehlike teşkil edebilecek piller, aküler veya yağlar içerebilir. Ancak cihazın usulüne uygun şekilde çalıştırılması için bu parçaların gereklidir. Bu sembol ile işaretlenen cihazlar evsel atık ile birlikte imha edilmemelidir.

İçindekiler hakkında uyarılar (REACH)

İçindekiler hakkında ayrıntılı bilgileri bulabileceğiniz adres: www.kaercher.com/REACH

Aksesuarlar ve yedek parçalar

Sadece orijinal aksesuarlar ve orijinal yedek parçalar kullanın. Bu parçalar cihazın güvenli ve arızasız çalışmasını sağlar.

Aksesuarlar ve yedek parçalara ilişkin bilgiler, www.kaercher.com internet sitesinde veya bu talimatın sonunda bulunmaktadır.

Teslimat kapsamı

Cihazınızın teslimat kapsamı ambalajı üzerinde gösterilmiştir. Ambalaj açıldığında içindeki parçalarda eksiklik olup olmadığını kontrol edin. Aksesuarların eksik olması durumunda ya da nakliye hasarlarında yetkili satıcınızı bilgilendirin.

Garanti

Her ülkede yetkili distribütörümüz tarafından verilmiş garanti şartları geçerlidir. Garanti süresi içinde cihazınızda oluşan muhtemel hasarları, arızanın kaynağı üretim veya malzeme hatası olduğu sürece ücretsiz olarak karşılıyoruz. Garanti durumunda satış fişi ile satıcıya veya yetkili servise başvurun. (Adres için Bkz. Arka sayfa)

Cihaz açıklaması

Bu kullanım kılavuzunda maksimum donanım açıklanmaktadır. Modele bağlı olarak teslimat kapsamında farklılıklar bulunur (bkz. ambalaj).

Resimler için grafik sayfasına bakın
Şekil A

- ① Ana modül ve akü tutucu
- ② Koruyucu başlık (akü paketi)
- ③ Açık / Kapalı cihaz şalteri
- ④ Hortum kılavuzu
- ⑤ Bağlantı hortumu 1/2"
- ⑥ Ana modül / pompa bağlantı kablosu
- ⑦ Hortum bağlantısı 1/2" - 5/8"
- ⑧ Musluk bağlantısı G 3/4" (26,5 mm)

- ⑨ Pompa
- ⑩ *Battery Power 18V hızlı şarj aleti
- ⑪ *Battery Power 18V akü paketi
- ⑫ Filtre
- ⑬ Hortum bağlayıcı
- ⑭ Aşırı yük koruma şalteri
- ⑮ Tutma braket

*Teslimat kapsamında değildir.

Akü paketi

Cihaz, bir 18 V Kärcher Battery Power akü paketi ile çalıtırılabilir.

İşletime alma

Hortum montajı

1. Hortumun bir ucundaki hortum bağlantısını ve hortum kaplinini sökün.
Şekil B
2. Hortumu hortum kılavuzundan geçirin.
Şekil C
3. Hortum kaplini ve hortum bağlantısını tekrar takın.
Şekil C
4. Hortumu pompaya bağlayın.
Şekil D

Fıçı kenarı tutucusunu akü yuvası ile takın

1. Gerekirse hortum kılavuzunu fıçı kenarı tutucusuna monte edin.
Şekil E

Not

Hortum kılavuzunun seçebileceğiniz 3 konumu vardır:

- 1 Fıçı kenarı tutucusunun soluna montaj.
- 2 Fıçı kenarı tutucusunun sağına montaj.
- 3 Fıçı kenarında gevşek montaj.

Şekil G

2. Fıçı kenarı tutucusunu güvenli bir şekilde yerine oturanana kadar haznenin kenarına itin.

Şekil F

Not

Fıçı kenarı tutucusu yerden bir metreden daha yükseğe kurulmamalıdır.

Not

Fıçı kenarı tutucusunu suya daldırmayın.

3. Pompayı su haznesinin sağlam yüzeyi üzerinde stabil bir şekilde kurun.

Şekil H

Not

Emiş alanı kirlenmeler tarafından engellenmemelidir.

Uzatma hortumunu / aksesuarları bağlayın

1. Uzatma hortumunu özel donanımı (teslimat kapsamına dahil değildir) kullanarak hortum bağlantısına bağlayın.
Şekil I

Akü paketinin montajı

1. Koruyucu başlığı yukarı doğru açın.
2. Akü paketini, duyulur şekilde yerine oturana kadar cihaz yuvasına itin.
Şekil J
3. Koruyucu başlığı kapatın.

İşletme

İşletim

⚠ TEHLİKE

Elektrik çarpması nedeniyle hayatı tehlike!

Elektrik ileten parçalara veya pompalanacak sıvıya dokunulduğunda elektrik çarpması nedeniyle ölüm riski vardır.

Elektrik ileten parçalara veya pompalanacak sıvıya dokunmayın.

Not

Pompanın kendi kendine emiş yapabilmesi için sıvı içinde en az 3 cm derinlikte durması gerekir.

Pompalama işlemi için gereksinimler (su seviyesi konumu / seviye şalteri) karşılanırsa pompa, akü paketi takıldıktan hemen sonra çalışır.

1. Cihaz şalterine basın.
2. Pompa açılır.

İşletmenin tamamlanması

Not

Kir kalıntıları oluşarak fonksiyon arızalarına yol açabilir.

1. Her kullanımdan sonra pompayı temiz suyla yıkayın.
Bu özellikle klorlu su veya kalıntı bırakan diğer sıvıların sevkinden sonra geçerlidir.
2. Cihaz şalterine basarak pompayı kapatın.
3. Akü paketini çıkarın.

Taşıma

⚠ UYARI

Depolamadan veya taşımadan önce, cihazı devre dışı bırakın, soğutun ve akü paketini çıkartın.

- Cihazı taşıyın.

DIKKAT

Yerde gevşek bir şekilde yatan kablolar ve hortumlar

Tökeleme tehlikesi

Mobil işletim sırasında cihazı hareket ettirirken kabloları ve hortumlara dikkat edin.

- Cihazı araç içinde taşıyın.
 - a Cihazı kaymaya ve devrilmeye karşı emniyete alın.

Depolama

DIKKAT

Don tehlikesi

Tamamen boşaltılmamış cihazlar don nedeniyle tahrip edilebilir.

Cihazı ve aksesuarları tamamen boşaltın.

Cihazı dona karşı koruyun.

Bakım ve onarım

Cihaz bakım gerektirmemektedir, yani düzenli bakım çalışmalarının yapılması gerekli değildir.

Pompanın yıkanması

1. Katkılı su beslendiğinde, pompayı her kullanımdan sonra temiz suyla yıkayın.

Ön filtrenin temizlenmesi

Ön filtreyi kirlenmeler açısından kontrol edin, gerekirse temizleyin.

Şekil K

1. Ön filtreyi çıkarın.

2. Ön filtreyi akan su altında yıkayın.
3. Gerekirse, pislik kalıntılarını pompadan yıkayarak temizleyin.

DIKKAT

Uygun olmayan yağlama malzemesi kullanımı

Contalar zarar görebilir

Kärcher servisi üzerinden temin edilebilen gresi kullanın (6.288-143.0).

Contalar için sadece mineral yağı içermeyen gres kullanın.

4. Contalar rahat hareket etmiyorsa contaları gresleyin.
5. Ön filtreyi herhangi bir kuvvet uygulamadan doldurma rakoruna yerleştirin. Doğru montaj konumuna (boşluklar) dikkat edin.

Arızalarda yardım

Arızaların sebepleri çoğu zaman aşağıdaki genel bakış yardımıyla kendiniz giderebileceğiniz kadar basittir. Kararsızlık durumunda veya burada adı geçmeyen arızalarda lütfen yetkili müşteri hizmetlerine başvurun.

Pompa çalışıyor ama pompalamıyor

Kir partikülleri emiş alanını bloke eder.

1. Emiş alanını temizleyin.

Pompa içinde hava

1. Sıvı emilene kadar pompa şalterini birkaç kez açıp kapatın.

(Yalnızca manuel işletim için) su seviyesi minimum seviyenin altında

1. Mümkünse pompayı, pompalanacak sıvı içine daha derine daldırın.

Basınçlı hava hortumu tıkanmış

1. Basınçlı hava hortumunu temizleyin.

Pompa çalışmıyor veya işletim sırasında aniden duruyor

Güç beslemesinde kesinti

1. Akünün doğru takılıp takılmadığını kontrol edin.

Akü artık şarj edilemiyor

1. Akü yenisiyle değiştirilmelidir.

Motordaki termo korumalı şalter, motorun aşırı ısınması nedeniyle pompayı kapattı.

1. Pompanın soğumasını bekleyin, emiş alanını temizleyin, kuru çalışmadan kaçının.

Emiş alanına kir partikülleri sıkışmış

1. Emiş alanını temizleyin.

Akü şarj olmuyor

Şarj aleti veya güç kablosu düzgün bağlanmamış

1. Akü ve şarj aleti arasındaki bağlantının doğru olup olmadığını kontrol edin.

2. Güç kablosu ile priz arasındaki bağlantıyı kontrol edin.

Akü artık şarj edilemiyor.

1. Akü yenisiyle değiştirilmelidir.

Pompalama gücü azalıyor

Emiş alanı tıkanmış

1. Emiş alanını temizleyin.

Pompalama gücü çok düşük

Pompanın sevk miktarı, pompalama yüksekliğine, hortum çapına ve hortum uzunluğuna bağlıdır.

1. Maksimum sevk yüksekliğini not edin, teknik verilere bakın, gerekirse farklı bir hortum çapı veya hortum uzunluğu seçin.

Pompanın sigortası atmış

Pompanın akımı çok yüksekti.

1. Sigortanın sıfırlanması için sigorta üzerindeki fiçi kenarı tutucusunun arkasındaki düğmeye tekrar basın.

2. Pompa yeniden başlatılabilir.

Teknik bilgiler

		BP 2.000-18 Barrel
Elektrik bağlantısı		
Gerilim	V	18
Nominal güç	W	80
Cihaz performans verileri		
Maksimum pompalama miktarı	l/h	2000
Basınç (maks.)	MPa (bar)	0,20 (2,0)
Pompalama yüksekliği (maks.)	m	20
Pompalanmasına izin verilen sıvı- ların partikül büyüklüğü (maks.)	mm	0,5
Boyutlar ve ağırlıklar		
Ağırlık (aksesuarlar hariç)	kg	1,1

Teknik değişiklik hakkı saklıdır.

Pompa tanım eğrisi

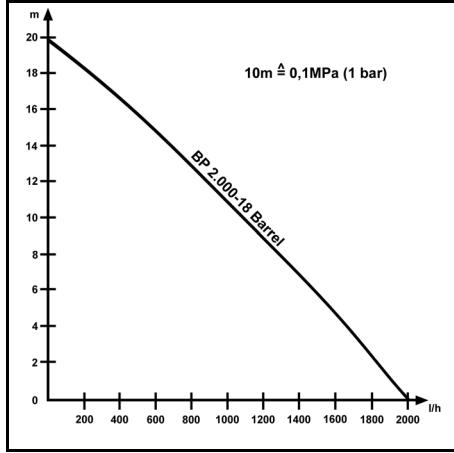

Aşağıdaki durumlarda olası pompalama miktarı daha büyük olur:

- Emiş ve pompalama yükseklikleri ne kadar düşüktür.
- Kullanılan hortumların çapı ne kadar büyükse.
- Kullanılan hortumlar ne kadar kısaysa.
- Bağlı aksesuarlar ne kadar az basınç kaybına yol açarsa.

AB Uygunluk Beyanı

İşbu belgeyle, aşağıda adı geçen makinenin mevcut tasarımı yapı tarzı ve tarafımızdan piyasaya sürülen modeliyle AB direktifinin ilgili temel güvenlik ve sağlık yükümlülüklerine uygun olduğunu beyan ederiz. Bizim onayımız olmadan makinede yapılan bir değişiklik durumunda, bu açıklama geçerliliğini kaybeder.

Ürün: Pompa aküsü
Tip: BP 2.000-18

İlgili AB direktifleri
2014/35/AB

2014/30/AB
2011/65/AT

Uygulanan uyumlaştırılmış normlar

EN 60335-1
EN 60335-2-41
EN 62233: 2008
EN 55014-1: 2017 + A11: 2020
EN 55014-2: 2015
EN IEC 63000: 2018

Aşağıda imzası olan, yönetim kurulu adına ve yönetim yetkisine sahip olarak hareket eder.

H. Jenner
Chairman of the Board of Management

S. Reiser
Director Regulatory Affairs & Certification

Dokümantasyon yetkilisi:

S. Reiser
Alfred Kärcher SE & Co. KG
Alfred-Kärcher-Str. 28 - 40
71364 Winnenden (Almanya)
Tel.: +49 7195 14-0
Faks: +49 7195 14-2212
Winnenden, 2022/01/01

Содержание

Общие указания	55
Указания по технике безопасности Насос	55
Предохранительные устройства	56
Использование по назначению	56
Защита окружающей среды	57
Принадлежности и запасные части	57
Комплект поставки	57
Гарантия	57
Описание устройства	57
Ввод в эксплуатацию	57
Эксплуатация	58
Транспортировка	58
Хранение	58
Уход и техническое обслуживание	58
Помощь при неисправностях	59
Технические характеристики	59
Декларация о соответствии стандартам ЕС ...	59

Общие указания

Перед первым применением устройства ознакомьтесь с данной оригинальной инструкцией по эксплуатации и указаниями по технике безопасности относительно аккумуляторного блока. Действовать в соответствии с ними.
Сохранять обе брошюры для дальнейшего пользования или для следующего владельца.

Указания по технике безопасности Насос

Перед первым использованием устройства необходимо ознакомиться с данными указаниями по технике безопасности и оригинальным руководством по эксплуатации. Действовать в соответствии с ними. Сохранять обе брошюры для дальнейшего пользования или для следующего владельца.

Эксплуатация

⚠ **ОПАСНОСТЬ** • Опасность взрыва

- Не перекачивайте коррозионные, легковоспламеняющиеся или взрывоопасные жидкости, например нефть, бензин, кислоты или нитротрактористели.
- Не эксплуатируйте устройство в пожаро- и взрывоопасной среде

⚠ **ОСТОРОЖНО** • Опасность несчастных случаев и повреждений вследствие опрокидывания устройства. Перед проведением любых работ с устройством или на нем необходимо принять устойчивое положение. • Вода, перекачанная с помощью этого устройства, не является питьевой водой.

ВНИМАНИЕ • Не перекачивайте смазочные вещества, масла и соленую воду. • Не перекачивайте сточные воды из туалетов и зашленную воду, текучесть которой ниже, чем у чистой воды. • Не перекачивайте воду, температура которой превышает 35 °С.

Уход и техническое обслуживание

⚠ **ПРЕДУПРЕЖДЕНИЕ** • Перед выполнением любых работ по уходу и техническому обслуживанию выключите устройство и извлеките аккумуляторный блок.

⚠ **ОСТОРОЖНО** • Работы по ремонту, установке запасных частей и с электрическими компонентами поручать только авторизованной сервисной службе.

Транспортировка

⚠ **ОСТОРОЖНО** • Опасность несчастных случаев и повреждений вследствие опрокидывания устройства. Перед проведением любых работ с устройством или на нем необходимо принять устойчивое положение. • Опасность несчастного случая и травмирования. При транспортировке и хранении учитывать вес устройства, см. главу Технические характеристики в инструкции по эксплуатации.

Предохранительные устройства

⚠ **ОСТОРОЖНО**

Отсутствующие или измененные предохранительные устройства

Предохранительные устройства предназначены для вашей защиты.

Запрещено изменять предохранительные устройства или пренебрегать ими.

Использование по назначению

Данное устройство разработано для частного использования и не предназначено для коммерческого использования. Производитель не несет ответственности за повреждения, полученные в результате использования не по назначению или неправильного обращения с устройством.

Устройство предназначено преимущественно для забора дождевой воды из предусмотренных для этого сборных резервуаров.

Допустимые для перекачки жидкости

- Вода со степенью загрязнения до размера частиц 0,5 мм.

- Наряду с указаниями, содержащимися в инструкции по эксплуатации, соблюдать также общие законодательные положения по технике безопасности и предотвращению несчастных случаев.
- Предупредительные и указательные таблички, размещенные на приборе, содержат важную информацию, необходимую для его безопасной эксплуатации.

Степень опасности

⚠ **ОПАСНОСТЬ**

- Указание относительно непосредственно грозящей опасности, которая приводит к тяжелым травмам или к смерти.

⚠ **ПРЕДУПРЕЖДЕНИЕ**

- Указание относительно возможной потенциально опасной ситуации, которая может привести к тяжелым травмам или к смерти.

⚠ **ОСТОРОЖНО**

- Указание на потенциально опасную ситуацию, которая может привести к получению легких травм.

ВНИМАНИЕ

- Указание относительно возможной потенциально опасной ситуации, которая может повлечь за собой материальный ущерб.

Общие указания по технике безопасности

⚠ **ОПАСНОСТЬ**

- Опасность удушья. Упаковочную пленку хранить в недоступном для детей месте.

⚠ **ПРЕДУПРЕЖДЕНИЕ**

- Устройство разрешается использовать лицами с ограниченными физическими, сенсорными или умственными возможностями, а также лицам, не обладающим необходимым опытом и знаниями, если они находятся под присмотром или прошли инструктаж относительно безопасного использования оборудования и осознают возможные риски.
- Следить за тем, чтобы дети не играли с устройством.
- Детям старше 8 лет разрешено пользоваться устройством, если они проинструктированы лицом, отвечающим за их безопасность, или находятся под его присмотром, а также понимают потенциальные риски.
- Детям разрешено проводить очистку и обслуживание устройства только под присмотром.

Опасность поражения током

⚠ **ОПАСНОСТЬ** • Устанавливать электрические штекерные соединения только в зоне, защищенной от затопления. • Если в бассейне или садовом пруду находятся люди, эксплуатация насоса запрещена.

ВНИМАНИЕ • Не эксплуатировать устройство под дождем или в сырую погоду в течение длительного времени. • Устанавливайте устройство на ровной поверхности в месте, защищенном от затопления.

- Вода плавательных бассейнов (при условии надлежащего дозирования добавок).
 - Раствор моющего средства.
- Температура перекачиваемой жидкости не должна превышать 35 °С.

Примечание

Устройство не должно работать всухую более 20 минут. Защита от сухого хода отсутствует.

Защита окружающей среды



Упаковочные материалы поддаются вторичной переработке. Упаковку необходимо утилизировать без ущерба для окружающей среды.



Электрические и электронные устройства часто содержат ценные материалы, пригодные для вторичной переработки, и зачастую такие компоненты, как батареи, аккумуляторы или масло, которые при неправильном обращении или ненадлежащей утилизации представляют потенциальную опасность для здоровья и экологии. Тем не менее, данные компоненты необходимы для правильной работы устройства. Устройства, обозначенные этим символом, запрещено утилизировать вместе с бытовыми отходами.

Указания по ингредиентам (REACH)

Для получения актуальной информации об ингредиентах см. www.kaercher.com/REACH

Принадлежности и запасные части

Использовать только оригинальные принадлежности и запасные части. Только они гарантируют безопасную и бесперебойную работу устройства. Информацию о принадлежностях и запасных частях можно найти на веб-сайте www.kaercher.com, а также в конце настоящего руководства.

Комплект поставки

Комплектация устройства указана на упаковке. При распаковке устройства проверить комплектацию. При обнаружении недостающих принадлежностей или повреждений, полученных во время транспортировки, следует уведомить торговую организацию, продавшую устройство.

Гарантия

В каждой стране действуют соответствующие гарантийные условия, установленные уполномоченной организацией по сбыту нашей продукции. Возможные неисправности устройства в течение гарантийного срока мы устраняем бесплатно, если причина заключается в дефектах материалов или производственных браке. В случае возникновения претензий в течение гарантийного срока просьба обращаться с чеком о покупке в торговую организацию, продавшую изделие или в ближайшую уполномоченную службу сервисного обслуживания. (Адрес указан на обороте)

Дата выпуска отображается на заводской табличке в закодированном виде. При этом отдельные цифры имеют следующее значение::

- Пример: 30190
 3 год выпуска
 0 столетие выпуска
 1 десятилетие выпуска
 9 вторая цифра месяца выпуска
 0 первая цифра месяца выпуска

Таким образом, в данном примере код 30190 означает дату выпуска 09 / (2)013.

Описание устройства

В данной инструкции по эксплуатации приведено описание устройства с максимальной комплектацией. Комплектация отличается в зависимости от модели (см. упаковку).

Рисунки см. на страницах с рисунками Рисунок А

- ① Главный модуль и держатель аккумулятора
- ② Защитная крышка (аккумуляторный блок)
- ③ Выключатель устройства вкл./выкл.
- ④ Направляющая для шланга
- ⑤ Соединительный шланг 1/2"
- ⑥ Соединительный кабель главного модуля/насоса
- ⑦ Шланговая муфта 1/2"-5/8"
- ⑧ Штуцер для присоединения к крану G 3/4" (26,5 мм)
- ⑨ Насос
- ⑩ *Быстрозарядное устройство Battery Power 18V
- ⑪ *Аккумуляторный блок Battery Power 18V
- ⑫ Фильтр
- ⑬ Шланговый соединитель
- ⑭ Выключатель защиты от перегрузки
- ⑮ Удерживающая скоба

*Не входит в комплект поставки.

Аккумуляторный блок

Устройство разрешено эксплуатировать с аккумуляторным блоком 18 V Kärcher Battery Power.

Ввод в эксплуатацию

Установка шланга

1. Демонтировать шланговый соединитель и шланговую муфту на одном конце шланга.
Рисунок В
2. Провести шланг через направляющую для шланга.
Рисунок С
3. Установить на место шланговую муфту и шланговый соединитель.
Рисунок С

4. Соединить шланг с насосом.
Рисунок D

Установка кронштейна для крепления на краю бочки с отсеком аккумулятора

1. При необходимости установить направляющую для шланга на кронштейн для крепления на краю бочки.

Рисунок E

Примечание

Направляющая для шланга может быть установлена в 3 положениях:

1. Монтаж слева от кронштейна для крепления на краю бочки.
2. Монтаж справа от кронштейна для крепления на краю бочки.
3. Свободный монтаж на краю бочки.

Рисунок G

2. Надеть кронштейн на край резервуара до надежной фиксации.

Рисунок F

Примечание

Кронштейн для крепления на краю бочки не должен располагаться выше одного метра над землей.

Примечание

Не погружать кронштейн в воду.

3. Надежно установить насос на прочное основание резервуара для воды.

Рисунок H

Примечание

Зона всасывания не должна быть заблокирована загрязнениями.

Присоединение удлинительного шланга/ принадлежностей

1. Подсоединить удлинительный шланг со специальной принадлежностью (не входит в комплект поставки) к муфте шланга.

Рисунок I

Установка аккумулятора блока

1. Открыть защитную крышку.
2. Установить аккумуляторный блок в отсек на устройстве и задвинуть до щелчка.

Рисунок J

3. Закрыть защитную крышку.

Эксплуатация

Эксплуатация

⚠ ОПАСНОСТЬ

Опасность для жизни из-за поражения электрическим током!

Опасность для жизни в результате поражения электрическим током при прикосновении к токоведущим частям или перекачиваемой жидкости.

Не прикасайтесь к токоведущим частям и перекачиваемой жидкости.

Примечание

Для самостоятельной работы насоса он должен быть погружен в жидкость на глубину не менее 3 см.

Если условия для процесса перекачки (уровень воды, положение / реле уровня) выполнены, насос запускается сразу после установки аккумулятора блока.

1. Нажать выключатель устройства.

2. Насос включается.

Окончание работы

Примечание

Загрязнения могут откладываться и приводить к сбоем.

1. Промывать насос чистой водой после каждого использования.
Это особенно касается перекачки хлорированной воды или других жидкостей, оставляющих осадок.
2. Выключить насос, нажав на выключатель устройства.
3. Извлечь аккумуляторный блок.

Транспортировка

⚠ ПРЕДУПРЕЖДЕНИЕ

Выключите устройство, дайте ему остыть и выньте аккумуляторный блок перед хранением или транспортировкой устройства.

- Переноска устройства

ВНИМАНИЕ

Незакрепленные кабели и шланги на полу

Опасность спотыкания

Во время перемещения устройства при его мобильном применении обращать внимание на кабели и шланги.

- Транспортировка устройства в автомобилях
а) Зафиксировать устройство от смещения и опрокидывания.

Хранение

ВНИМАНИЕ

Опасность замерзания

Не полностью опорожненные устройства могут быть повреждены при воздействии мороза.

Полностью опорожнить устройство и принадлежности.

Защитить устройство от мороза.

Уход и техническое обслуживание

Устройство не нуждается в регулярном техническом обслуживании.

Промывка насоса

1. Если насос используется для перекачки воды с добавками, после каждого использования его необходимо промывать чистой водой.

Очистка фильтра предварительной очистки

Проверить фильтр предварительной очистки на наличие загрязнений и при необходимости очистить его.

Рисунок K

1. Снять фильтр предварительной очистки.
2. Промыть фильтр предварительной очистки под проточной водой.
3. При необходимости вымыть из насоса остатки загрязнения.

ВНИМАНИЕ

Использование непригодных смазочных средств

Повреждение уплотнений

Использовать консистентную смазку, которую можно приобрести через сервисную службу Kärcher (6.288-143.0).

Для уплотнений использовать только консистентную смазку без содержания минеральных масел.

4. При затруднении хода смазать уплотнения.
5. Без усилия вставить фильтр предохранительной очистки в заливной патрубков. При этом соблюдать правильное монтажное положение (выемки).

Помощь при неисправностях

Зачастую неисправности имеют простые причины, поэтому с помощью следующего обзора их можно устранить самостоятельно. В случае сомнения или возникновении неописанных здесь неисправностей следует обращаться в уполномоченную службу сервисного обслуживания.

Насос работает, но не перекачивает

Частицы грязи блокируют зону всасывания.

1. Очистить зону всасывания.

Воздух в насосе

1. Несколько раз включить и выключить выключатель насоса, пока насос не начнет всасывать жидкость.

(Только для ручного управления) Уровень воды ниже минимального уровня

1. Если возможно, погрузить насос глубже в перекачиваемую жидкость.

Напорный шланг засорен

1. Очистить напорный шланг.

Насос не запускается или внезапно останавливается во время работы

Электропитание прервано

1. Проверить правильность установки аккумулятора.

Аккумулятор больше не может заряжаться

1. Аккумулятор необходимо заменить на новый. Защитное термореле двигателя отключило насос из-за перегрева двигателя.

1. Дать насосу остыть, очистить зону всасывания, не допускать работы всухую.

Частицы грязи забились в зоне всасывания

1. Очистить зону всасывания.

Аккумулятор не заряжается

Неправильное подключение зарядного устройства или сетевого кабеля

1. Проверить правильность соединения между аккумулятором и зарядным устройством.
2. Проверить подключение сетевого кабеля к розетке.

Аккумулятор больше не может заряжаться.

1. Аккумулятор необходимо заменить на новый.

Снизилась производительность насоса

Зона всасывания засорилась

1. Очистить зону всасывания.

Слишком малая производительность насоса

Производительность насоса зависит от высоты подачи, диаметра и длины шланга.

1. Обратит внимание на макс. высоту подачи, см. «Технические характеристики», при необходимости выбрать другой диаметр или другую длину шланга.

Сработал предохранитель насоса

Ток насоса был слишком высоким.

1. Вдавить кнопку на задней стороне кронштейна от предохранителя, чтобы предохранитель вернулся в исходное положение.
2. Насос можно снова запустить.

Технические характеристики

	BP	
	2.000-18	
	Barrel	
Электрическое подключение		
Напряжение	V	18
Номинальная мощность	W	80
Рабочие характеристики устройства		
Расход макс.	l/h	2000
Давление (макс.)	MPa (bar)	0,20 (2,0)
Высота подачи (макс.)	m	20
Размер частиц (макс.) допустимых для перекачки жидкости	mm	0,5
Размеры и вес		
Вес (без принадлежностей)	kg	1,1

Сохраняется право на внесение технических изменений.

Характеристика насоса

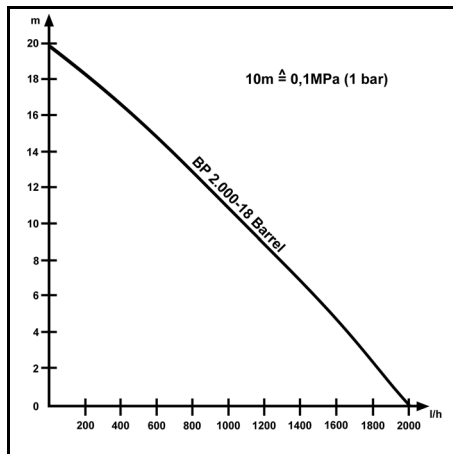

Возможная производительность тем больше:

- чем меньше высота всасывания и подачи.
- чем больше диаметр используемых шлангов.
- чем короче используемые шланги.
- чем меньше падение давления, обусловленное подсоединением дополнительного оборудования.

Декларация о соответствии стандартам ЕС

Настоящим заявляем, что концепция, конструкция и исполнение указанной ниже машины отвечают соответствующим основным требованиям директив ЕС по безопасности и охране здоровья. При любых

изменениях машины, не согласованных с нашей компанией, данная декларация теряет свою силу.
Изделие: аккумулятор насоса
Тип: BP 2.000-18

Действующие директивы ЕС
2014/35/EC
2014/30/EC
2011/65/EC

Примененные гармонизированные стандарты

EN 60335-1
EN 60335-2-1
EN 62233: 2008
EN 55014-1: 2017 + A11: 2020
EN 55014-2: 2015
EN IEC 63000: 2018

Нижеподписавшиеся лица действуют от имени и по доверенности Правления.



H. Jenner
Chairman of the Board of Management



S. Reiser
Director Regulatory Affairs & Certification

Лицо, ответственное за ведение документации:

Ш. Райзер (S. Reiser)
Alfred Kärcher SE & Co. KG
Alfred-Kärcher-Str. 28-40
71364 Winnenden (Germany)
Тел.: +49 7195 14-0
Факс: +49 7195 14-2212
г. Винненден, 01.01.2022

Tartalom

Általános utasítások	60
Biztonsági tanácsok Szivattyú	60
Biztonsági berendezések	61
Rendeltetésszerű használat	61
Környezetvédelem	61
Tartozékok és pótalkatrészek	61
Szállított tartozékok	61
Garancia	61
A készülék leírása	61
Üzembe helyezés	62
Üzemeltetés	62
Szállítás	62
Tárolás	62
Ápolás és karbantartás	62
Üzemzavarok elhárítása	63
Műszaki adatok	63
EU-megfelelőségi nyilatkozat	63

Általános utasítások

 A készülék első használata előtt olvassa el az akkumulátor eredeti használati útmutatóját és a biztonsági utasításokat. Ezeknek megfelelően járjon el.

Őrizze meg mindkét tájékoztatót későbbi használatra vagy a következő tulajdonos számára.

Biztonsági tanácsok Szivattyú

A készülék első használata előtt olvassa el ezeket a biztonsági utasításokat és az eredeti használati útmutatót. Ezeknek megfelelően járjon el. Őrizze meg mindkét tá-

jékoztatót későbbi használatra vagy a következő tulajdonos számára.

- A használati utasításban található útmutatások mellett figyelembe kell venni a törvényhozók általános biztonsági és balesetmegelőzési előírásait is.
- A készüléken található figyelmeztető és információs táblák fontos tudnivalókat tartalmaznak a veszélytelen üzemeltetéssel kapcsolatban.

Veszélyfokozat

⚠ VESZÉLY

- Olyan, közvetlenül fenyegető veszély jelzése, amely súlyos sérülésekhez vagy halálhoz vezet.

⚠ FIGYELMEZTETÉS

- Olyan, esetlegesen veszélyes helyzet jelzése, amely súlyos sérülésekhez vagy halálhoz vezethet.

⚠ VIGYÁZAT

- Olyan, esetlegesen veszélyes helyzet jelzése, amely könnyebb sérülésekhez vezethet.

FIGYELEM

- Olyan, esetlegesen veszélyes helyzet jelzése, amely anyagi károkhoz vezethet.

Általános biztonsági utasítások

⚠ VESZÉLY

- Fulladásveszély! Tartsa távol a gyermekektől a csomagolást!

⚠ FIGYELMEZTETÉS

- A csökkent szellemi, fizikai és érzékelő képességgel rendelkező személyek, illetve tapasztalattal és ismeretekkel nem rendelkező személyek csak felügyelet mellett használhatják a készüléket, illetve amennyiben ismertették velük a készülék biztonságos használatát és tudatában vannak a használatból eredő veszélyeknek.
- Felügyelje a gyerekeket, és biztosítsa, hogy ne játszhassanak a készülékkel.
- A gyermekek 8 éves kortól, felügyelet mellett üzemeltethetik a készüléket, illetve amennyiben egy, a biztonságukért felelős személy ismertette velük a készülék használatát és amennyiben megértették a készülék használatából eredő veszélyeket.
- Gyermekek csak felügyelet mellett végezhetnek tisztítást, illetve végezhetnek el a használati útmutatóban leírt karbantartást.

Aramütésveszély

⚠ VESZÉLY. Az elektromos dugaszoló csatlakozókat kizárólag áradásbiztos területen szerelje fel.

- Ha valaki tartózkodik az üszömedencében vagy kerti tóban, tilos működtetni a szivattyút.

FIGYELEM • Ne üzemeltesse a készüléket tartósan esőben vagy párák idején. • A készülék beállításakor bizonyosodjon meg annak stabilitásáról és vízállóságáról.

Üzemeltetés

⚠ VESZÉLY. Robbanásveszély

- A maró, gyúlékony vagy robbanásveszélyes folyadékok, pl. petróleum, benzin, savak vagy nitro-hígításos folyadékok szivattyúzása és szállítása tilos.
- A készülék üzemeltetése tűz- és robbanásveszélyes környezetben tilos

⚠ VIGYÁZAT. A készülék leesése balesetet vagy sérülést okozhat. Minden, a készülékkel vagy a

készüléken végzett tevékenység előtt stabil helyzetbe kell állni. • A készülékkel szivattyúzott víz nem ítható.

FIGYELEM • Zsírokat, olajok és sós víz szivattyúzása és szállítása tilos. • Az illemhelyekről származó víz a tiszta víznél kisebb folyóképességű iszapviz szivattyúzása vagy szállítása tilos. • Ne szivattyúzzon 35°C-nál magasabb hőmérsékletű vizet.

Ápolás és karbantartás

FIGYELMEZTETÉS • Minden ápolási és karbantartási munkálat megkezdése előtt kapcsolja ki a készüléket és távolítsa el az akkumulátort.

VIGYÁZAT • Kizárólag a jogosult ügyfélszolgálaton keresztül végezze a javítási munkákat, a pótalkatrészek beszerelését és az elektromos alkatrészeket végzendő munkákat.

Szállítás

VIGYÁZAT • A készülék leesése balesetet vagy sérülést okozhat. Minden, a készülékkel vagy a készüléken végzett tevékenység előtt stabil helyzetbe kell állni. • Baleset- és sérülésveszély! Szállítás és tárolás közben vegye figyelembe a készülék súlyát, lásd a használati útmutatóban a Műszaki adatok című fejezetet.

Biztonsági berendezések

VIGYÁZAT

Hiányzó vagy módosított biztonsági berendezések
A biztonsági berendezések az Ön védelmét szolgálják. A biztonsági berendezéseket ne módosítsa és ne mellezze használatukat.

Rendeltetésszerű használat

A készüléket magánhasználatra tervezték, és nem felel meg az ipari alkalmazás követelményeinek. A gyártó nem vállal felelősséget a nem rendeltetésszerű használatból vagy hibás kezeléskből eredő esetleges károkért. Használja a készüléket az esővíz és az esővíz-gyűjtőtartályokban lévő víz eltávolítására.

Engedélyezett szállítófolyadékok

- A 0,5 mm-es szennyező részecskéket tartalmazó víz szivattyúzása és szállítása tilos.
- Úszómedence víz (amennyiben a használat adalékanyag megfelelően került adagolásra).
- Mosóvíz.

A szállított folyadék hőmérséklete nem lépheti túl a 35°C-ot.

Megjegyzés

A készülék legfeljebb 20 percig üzemelhet szárazon. A készülék nem rendelkezik szárazüzem elleni védelemmel.

Környezetvédelem



A csomagolóanyag újrahasznosítható. Kérjük, környezetbarát módon semmisítse meg a csomagolást.



Az elektromos és elektronikus készülékek értékes, újrahasznosítható anyagokat, és gyakran olyan alkotóelemeket, például elemeket, akkumulátorokat vagy olajat is tartalmaznak, melyek nem megfelelő kezelése vagy helytelen megsemmisítése potenciális veszélyt jelenthet az emberek egészségre és a környezetre. Ezek az alkotóelemek azonban a készülék rendeltetésszerű üzemeléséhez szükségesek. Az ezzel a szimbólummal jelölt készülékeket nem

szabad a háztartási hulladékkal együtt megsemmisíteni.

Összetevőkre vonatkozó utasítások (REACH)

Az összetevőkre vonatkozó aktuális információkat itt találja: www.kaercher.com/REACH

Tartozékok és pótalkatrészek

Csak eredeti tartozékok és eredeti pótalkatrészt alkalmazzon; ezek garantálják a készülék biztonságos és zavarmentes üzemelését.

A tartozékokra és pótalkatrészekre vonatkozóan információkat itt talál: www.kaercher.com, valamint a jelen utasítás végén.

Szállított tartozékok

A készülékkel szállított tartozékok fel vannak tüntetve a csomagoláson. Kicsomagolásnál ellenőrizze, hogy megvan-e minden tartozék. Hiányzó tartozékok vagy szállítási sérülések esetén kérjük, értesítse a kereskedőt.

Garancia

Minden országban az illetékes értékesítő társaságunk által megadott garanciális feltételek vannak érvényben. A készüléknél felmerülő esetleges zavarokat a garanciaidőn belül díjmentesen orvosoljuk, amennyiben anyag-, illetve gyártási hibáról van szó. Garanciális esetben kérjük, a számlával együtt forduljon kereskedőjéhez vagy a legközelebbi, arra jogosult ügyfélszolgálati irodához.

(A címet lásd a hátoldalon)

A készülék leírása

A használati utasításban a maximális felszereltséget ismertettük. Modelltől függően a szállított tartozékoknál különbségek figyelhetők meg (lásd a csomagoláson).

Ábrák, lásd a grafikonokat tartalmazó oldalt

Ábra A

- 1 Főmodul és akkumulátortartó
- 2 Védőburkolat (akkumulátor)
- 3 Főkapcsoló - Be/Ki
- 4 Tömlővezetés
- 5 1/2"-es csatlakozó tömlő
- 6 Főmodul/szivattyú csatlakozókábel
- 7 1/2" - 5/8" tömlőkapcsoló
- 8 26,5 mm-es (G^{3/4"}) csapcsatlakozó
- 9 Szivattyú
- 10 *Battery Power 18V gyorsított készülék
- 11 *Battery Power 18V akkumulátorcsomag
- 12 Szűrő
- 13 Tömlőcsatlakozó
- 14 Túlterhelés-megszakító
- 15 Tartóbilinc

* A csomagolás nem tartalmazza.

Akkuegység

A készülék 18 V Kärcher Battery Power akkuegységgel üzemeltethető.

Üzembe helyezés

A tömlő felszerelése

1. Távolítsa el a tömlő egyik végéről a tömlőcsatlakozót és a tömlőkapcsolót.
Ábra B
2. Vezesse át a tömlőt a tömlőcsatornán.
Ábra C
3. Telepítse vissza a tömlőcsatlakozót és a tömlőkapcsolót.
Ábra D
4. A tömlőt csatlakozza a szivattyúhoz.
Ábra D

A tartályperem-tartó telepítése akkumulátortartóval

1. Szükség esetén telepítse a tömlőcsatornát a tartály peremtartójára.

Ábra E

Megjegyzés

A tömlőcsatorna 3 pozícióban telepíthető:

1. Telepítés a tartályperem bal oldalára.
2. Telepítés a tartályperem jobb oldalára.
3. Laza telepítés a tartályperemre.

Ábra G

2. Tolja a tartályperem-tartót a tartály peremére, míg megfelelően rögzül.

Ábra F

Megjegyzés

Bizonyosodjon meg arról, hogy a tartályperem-tartó legfeljebb egy méterrel helyezkedik a talaj felett.

Megjegyzés

A tartályperem-tartó merítése vízbe tilos.

3. A szivattyút helyezze a víztartály szilárd felületére.

Ábra H

Megjegyzés

Bizonyosodjon meg arról, hogy a szivóterületen nincsenek szennyeződések.

Hosszabbító tömlő/tartozékok csatlakoztatása

1. Csatlakoztassa a hosszabbító tömlőt speciális tartozékokkal (a csomagolás nem tartalmazza) a tömlőcsatlakozóhoz.

Ábra I

Az akku egység felszerelése

1. Nyissa fel a védőburkolatot.
2. Az akku egységet tolja a készülék tartóegységébe, míg hallhatóan be nem pattan.

Ábra J

3. Zárja le a védőburkolatot.

Üzemeltetés

Üzemeltetés

⚠ VESZÉLY

Áramütésveszély!

A feszültség alatt lévő alkatrészek vagy a szállítófolyadék érintése áramütés általi halált okozhat.

A feszültség alatt lévő alkatrészek vagy a szállítófolyadék megérintése tilos.

Megjegyzés

Automatikus szivattyúzáshoz süllyessze a szivattyút legalább 3 cm-el a folyadékba.

Ha a szivattyúzási folyamat előfeltételei (vízszinthyezet/szintkapcsoló) biztosítottak, a szivattyú az akkumulátor telepítése után azonnal aktiválódik.

1. Nyomja meg a készülék kapcsolóját.
2. A szivattyú bekapcsol.

Az üzemeltetés befejezése

Megjegyzés

A szennyeződések lerakódhatnak, és működési zavarokhoz vezethetnek.

1. Minden használat után öblítse át a szivattyút tiszta vízzel.
Ez különösen vonatkozik a klórozott víz vagy más, maradványokat hagyó folyadékok szállítására.
2. Kapcsolja ki a szivattyút a készülék kapcsolójával.
3. Távolítsa el az akkumulátort.

Szállítás

⚠ FIGYELMEZTETÉS

Tárolás és szállítás előtt kapcsolja ki a készüléket, hagyja lehűlni, és vegye ki belőle az akkumulátoregységet.

- A készülék szállítása.

FIGYELEM

Padlón fekvő kábelek és tömlők

Botlásveszély

A készülék mobil üzem során történő áthelyezése esetén ügyeljen a kábelekre és tömlőkre.

- A készülék szállítása járműveken.
 - a Biztosítsa ki a készüléket elcsúszás és felborulás ellen.

Tárolás

FIGYELEM

Fagyveszély

A nem teljesen kiürített készülékek a fagy hatására tönkremehetnek.

Üritse ki teljesen a készüléket és tartozékait.

Óvja a készüléket a fagytól.

Ápolás és karbantartás

A készülék nem igényel karbantartást, tehát nem kell terszerű karbantartást végeznie.

A szivattyú öblítése

1. Ha adalékokkal kiegészített vizet szállít, a szivattyút minden használat után tiszta vízzel ki kell öblíteni.

Az előszűrő tisztítása

Ellenőrizze, hogy nem szennyeződött-e az előszűrő, és szükség esetén tisztítsa meg.

Ábra K

1. Távolítsa el az előszűrőt.
2. Tisztítsa meg az előszűrőt folyó víz alatt.
3. Szükség esetén öblítse ki a szivattyúból a szennyeződésmaradékokat.

FIGYELEM

Nem megfelelő zsírozanyagok alkalmazása

A tömítések károsodása

Alkalmazza a Kärcher szervizen keresztül beszerezhető zsirt (6.288-143.0).

A tömítésekhez csak ásványolajmentes zsirt alkalmazzon.

4. Ha nehezen jár, zsírozza be a tömítéseket.
5. Helyezze be az előszűrőt a töltőcsonkba erőfőjtés nélkül. Ügyeljen a megfelelő beszerelési pozícióra (mélyedések).

Üzemzavarok elhárítása

Az üzemzavarok gyakran egyszerű okokra vezethetők vissza, amelyeket az alábbi áttekintés segítségével a kezelő maga is könnyen elháríthat. Késétség esetén vagy az itt meg nem nevezett üzemzavarok esetén, kérjük, forduljon a felhatalmazott ügyfélszolgálathoz.

A szivattyú működik, de nem szállít

A szennyrészecskék akadályt képeznek a szivóterületen.

1. Tisztítsa meg a szivóterületet.

Levegő a szivattyúban

1. A szivattyút kapcsolja be és ki ismételt, míg folyadékbeszívást észlel.

(Csak kézi működtetés esetén) Vízszint a minimális szint alatt

1. Ha lehetséges, mérítse a szivattyút mélyebbre a szivattyúzott folyadékba.

Eltömődött nagynyomású tömlő

1. Tisztítsa meg a nagynyomású tömlőt.

A szivattyú nem indul be vagy üzemeléskor hirtelen leáll

Megszakadt áramellátás

1. Bizonyosodjon meg az akkumulátor megfelelő telepítéséről.

Az akkumulátor nem töltődik

1. Szükséges az akkumulátorcsere.

A motorban lévő hővédelmi kapcsoló a motor túlmelegedése miatt kikapcsolta a szivattyút.

1. Hagyja a szivattyút kihűlni, majd tisztítsa meg a szivóterületet és akadályozza meg a száraz üzemeletét.

Távolítsa el a szennyrészecskéket a szivóterületről

1. Tisztítsa meg a szivóterületet.

Az akkumulátor nem töltődik

A töltő vagy a tápkábel csatlakoztatása nem megfelelő

1. Ellenőrizze az akkumulátor és a töltő közötti csatlakozást.

2. Ellenőrizze a hálózati kábel és az aljzat közötti csatlakozást.

Az akkumulátor nem töltődik.

1. Szükséges az akkumulátorcsere.

A szállítási teljesítmény csökkent

A szivóterület eltömődött

1. Tisztítsa meg a szivóterületet.

A szállítási teljesítmény túl kicsi

A szivattyú szállítási kapacitása függ a szállítófejtől, a tömlő átmérőjétől és a tömlő hosszától.

1. Figyeljen a maximális szivattyúzási magasságra és amennyiben szükséges tekintse át a műszaki adatokat és szükség esetén válasszon egy eltérő átmérőjű vagy hosszúságú tömlőt.

A szivattyú biztosítéka aktiválódott

Túlláram a szivattyúnál.

1. Nyomja vissza a tartály peremtartó hátoldalán lévő gombot a biztosítékból, hogy a biztosíték visszaálljon.

2. A szivattyú újraindítható.

Műszaki adatok

		BP 2.000-18 Barrel
Elektromos csatlakozás		
Feszültség	V	18
Névleges teljesítmény	W	80

BP
2.000-18
Barrel

A készülék teljesítményre vonatkozó adatai

Max. szállítási mennyiség	l/h	2000
Nyomás (max.)	MPa (bar)	0,20 (2,0)

Szállítási magasság (max.) m 20

Az engedélyezett szállítófolyadék- mm 0,5

kok részecskemérete (max.)

Méreték és súlyok

Súly (tartozékok nélkül) kg 1,1

A műszaki változtatások jogát fenntartjuk.

Szivattyú jelleggörbéje

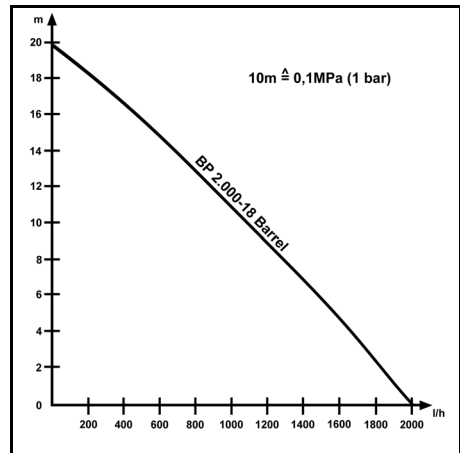

A szállítási mennyiség annál nagyobb:

- minél alacsonyabb a szívási és szállítási magasság.
- minél nagyobb a használt tömlő átmérője.
- minél rövidebbek a használt tömlők.
- minél kisebb nyomásvesztés okoznak a csatlakoztatott tartozékok.

EU-megfelelőségi nyilatkozat

Ezúton kijelentjük, hogy az alább megjelölt gép tervezése és felépítése alapján, valamint az általunk forgalomba hozott kivitelben megfelel a vonatkozó EU-irányelvek alapvető biztonsági és egészségügyi követelményeinek. A gépen végzett, de velünk nem egyeztetett módosítás esetén jelen nyilatkozat érvényét veszti.

Termék: Akkumulátoros szivattyú

Típus: BP 2.000-18

Vonatkozó EU-irányelvek

2014/35/EU

2014/30/EU irányelv

2011/65/EU irányelv

Alkalmazott harmonizált szabványok

EN 60335-1

EN 60335-2-41

EN 62233: 2008

EN 55014-1: 2017 + A11: 2020

EN 55014-2: 2015



H. Jenner

Chairman of the Board of Management



S. Reiser

Director Regulatory Affairs & Certification

Dokumentációs meghatalmazott:

S. Reiser

Alfred Kärcher SE & Co. KG

Alfred-Kärcher-Str. 28 - 40

71364 Winnenden (Németország)

Tel.: +49 7195 14-0

Fax: +49 7195 14-2212

Winnenden, 2022/01/01

Obsah

Obecné pokyny	64
Bezpečnostní pokyny Čerpadlo.....	64
Bezpečnostní mechanismy	65
Použití v souladu s určením	65
Ochrana životního prostředí	65
Příslušenství a náhradní díly	65
Rozsah dodávky.....	65
Záruka	65
Popis přístroje	65
Uvedení do provozu	65
Provoz	66
Přeprava	66
Skladování.....	66
Péče a údržba	66
Pomoc při poruchách	66
Technické údaje.....	67
EU prohlášení o shodě.....	67

Obecné pokyny

 Před prvním použitím přístroje si přečtěte tento překlad původního návodu k používání a bezpečnostní pokyny k akumulátorovému bloku. Řiďte se jimi. Ušchvejte obě příručky pro pozdější použití nebo pro dalšího vlastníka.

Bezpečnostní pokyny Čerpadlo

Před prvním použitím přístroje si přečtěte tyto bezpečnostní pokyny a originální provozní návod. Řiďte se jimi. Ušchvejte oba dokumenty pro pozdější použití nebo dalšího vlastníka.

- Kromě pokynů v návodu k použití musíte dodržovat všeobecné zákonné bezpečnostní předpisy a předpisy pro prevenci úrazů.
- Výstražné a informační štítky umístěné na přístroji poskytují důležité pokyny pro bezpečný provoz.

Stupně nebezpečí

NEBEZPEČÍ

- Upozornění na bezprostředně hrozící nebezpečí, které vede k těžkým úrazům nebo usmrcení.

VAROVÁNÍ

- Upozornění na možnou nebezpečnou situaci, která může vést k těžkým úrazům nebo usmrcení.

UPOZORNĚNÍ

- Upozornění na možnou nebezpečnou situaci, která může vést k lehkým úrazům.

POZOR

- Upozornění na možnou nebezpečnou situaci, která může vést ke vzniku věcných škod.

Všeobecné bezpečnostní pokyny

NEBEZPEČÍ

- Nebezpečí udušení. Obalové fólie udržte mimo dosah dětí..

VAROVÁNÍ

- Osoby se sníženými fyzickými, smyslovými nebo duševními schopnostmi nebo s nedostatečnými zkušenostmi a znalostmi smí používat přístroj pouze tehdy, když jsou pod dohledem nebo byly poučeny o bezpečném používání přístroje a rozumí rizikům, které z toho vyplývají.
- Dohlížejte na děti a zajistěte, aby si s přístrojem nehrály.
- Děti od 8 let smí pracovat s přístrojem, pokud byly poučeny o používání osobou zodpovědnou za jejich bezpečnost nebo jsou pod jejím dohledem a když porozuměly rizikům, která z používání vyplývají.
- Děti smí provádět čištění a uživatelskou údržbu pouze pod dohledem.

Nebezpečí úrazu elektrickým proudem

-  **NEBEZPEČÍ.** Elektrické zástrčkové spoje umísťujte jen v oblastech zajištěných proti záplavové vodě. • Čerpadlo se nesmí provozovat, pokud se osoby nacházejí v bazénu nebo zahradním jezírku.

POZOR. Přístroj neprovozujte trvale v dešti nebo při nepříznivém počasí. • Přístroj postavte před uvedením do provozu stabilně a zajistěte jej proti záplavové vodě.

Provoz

NEBEZPEČÍ

- Nečerpejte žádné korozivní, snadno hořlavé nebo výbušné kapaliny, např. ropu, benzín, kyseliny nebo nitrofedidlo.
- Přístroj neprovozovat v prostředí s rizikem požáru a výbuchu

 **UPOZORNĚNÍ.** Nehody nebo poškození v důsledku převržení přístroje. Před prováděním veškerých činností s přístrojem nebo na něm musíte zajistit stabilitu. • Voda, která byla čerpána tímto přístrojem, není pitná voda.

POZOR. Nečerpejte tuky, oleje ani slanou vodu. • Nečerpejte odpadní vodu ze záchodových zařízení a žádnou bahnitou vodu s nízkou tekutostí než má čistá voda. • Nečerpejte vodu, která má teplotu vyšší než 35 °C.

Péče a údržba

 **VAROVÁNÍ.** Před prováděním úkonů péče a údržby přístroj vypněte a odpojte akumulátorový blok.

 **UPOZORNĚNÍ.** Opravy, montáž náhradních dílů a práce na elektrických součástkách nechávejte provádět výhradně v autorizovaném servisu.

Přeprava

⚠ UPOZORNĚNÍ • Nehody nebo poškození v důsledku převržení přístroje. Před prováděním veškerých činností s přístrojem nebo na něm musíte zajistit stabilitu. • Nebezpečí úrazu a zranění. Dbejte při přepravě a skladování na hmotnost přístroje, viz kapitola *Technické údaje v návodu k použití*.

Bezpečnostní mechanismy

⚠ UPOZORNĚNÍ

Chybějící nebo pozměněné bezpečnostní mechanismy

Bezpečnostní mechanismy slouží pro vaši ochranu. Bezpečnostní mechanismy nikdy nepozměňujte ani nepřemostujte.

Použití v souladu s určením

Tento přístroj byl vyvinut pro soukromé použití a není určen pro namáhání při průmyslovém použití. Výrobce neručí za případné škody, které jsou zapříčiněny nesprávným použitím nebo chybnou obsluhou.

Přístroj je primárně určen k odsávání dešťové vody ze sběrných nádob k tomu určených.

Přípustné čerpané kapaliny

- Voda se stupněm znečištění do velikosti zrna 0,5 mm.
- Bazénová voda (za předpokladu, že jsou přísady dávkovány podle určení).
- Mýcí louh.

Teplota čerpané kapaliny nesmí překročit 35 °C.

Upozornění

Přístroj nesmí běžet na sucho déle než 20 minut. Neexistuje žádná pojistka proti chodu nasucho.

Ochrana životního prostředí



Obalové materiály jsou recyklovatelné. Obaly prosím likvidujte ekologickým způsobem.



Elektrické a elektronické přístroje obsahují hodnotné recyklovatelné materiály a často součásti, jako baterie, akumulátory nebo olej, které mohou při chybném zacházení nebo

likvidaci představovat potenciální nebezpečí pro lidské zdraví nebo pro životní prostředí. Pro řádný provoz přístroje jsou však tyto součásti nezbytné. Přístroje označené tímto symbolem se nesmí likvidovat s domovním odpadem.

Informace k obsaženým látkám (REACH)

Aktuální informace k obsaženým látkám naleznete na stránkách: www.kaercher.com/REACH

Příslušenství a náhradní díly

Používejte pouze originální příslušenství a náhradní díly, které vám zaručují bezpečný a bezporuchový provoz přístroje.

Informace o příslušenství a náhradních dílech naleznete na stránkách www.kaercher.com a na konci tohoto návodu.

Rozsah dodávky

Rozsah dodávky přístroje je vyobrazen na obalu. Při vybalení zkontrolujte úplnost obsahu. V případě chybějícího příslušenství nebo výskytu poškození při přepravě informujte prosím Vašeho prodejce.

Záruka

V každé zemi platí záruční podmínky vydané naší příslušnou odbytovou společností. Případné závady Vašeho přístroje odstraníme během záruční lhůty bezplatně, pokud jsou zaviněny vadou materiálu nebo výrobní vadou. V záručním případě se prosím obraťte s dokladem o koupi na Vašeho prodejce nebo na nejbližší autorizované servisní středisko. (Adresa viz zadní stranu)

Popis přístroje

Tento návod k použití obsahuje popis maximálního vybavení. V závislosti na daném modelu existují rozdíly v objemu dodávky (viz obal).

Ilustrace viz strana s obrázky

Ilustrace A

- ① Hlavní modul a držák akumulátoru
- ② Ochranný kryt (akumulátorový blok)
- ③ Hlavní spínač Zap. / Vyp.
- ④ Vedení hadice
- ⑤ Spojovací hadice ½"
- ⑥ Spojovací kabel hlavního modulu / čerpadla
- ⑦ Hadicová spojka 1/2" - 5/8"
- ⑧ Kohoutová přípojka G 3/4" (26,5 mm)
- ⑨ Čerpadlo
- ⑩ *Rychlonabíječka Battery Power 18 V
- ⑪ *Akupack Battery Power 18V
- ⑫ Filtr
- ⑬ Hadicová spojka
- ⑭ Spínač ochrany proti přetížení
- ⑮ Předržný třmen

*není součástí objemu dodávky.

Akupack

Přístroj se může provozovat s akumulátorovým blokem 18 V Kärcher Battery Power.

Uvedení do provozu

Montáž hadice

1. Odmontujte hadicový konektor a hadicovou spojku na jednom konci hadice.

Ilustrace B

2. Protáhněte hadici skrz vedení hadice.

Ilustrace C

3. Znovu namontujte hadicový konektor a hadicovou spojku.

Ilustrace C

4. Připojte hadici k čerpadlu.

Ilustrace D

Instalace držadla okraje sudu s úchytem akumulátoru

1. V případě potřeby namontujte vedení hadice na držadlo okraje sudu.

Ilustrace E

Upozornění

Na výběr jsou 3 polohy vedení hadice:

- 1 Montáž na levé straně držadla okraje sudu.
- 2 Montáž na pravé straně držadla okraje sudu.
- 3 Volná montáž na okraji sudu.

Ilustrace G

2. Posuňte držadlo okraje sudu na okraj nádrže, dokud nebude bezpečně usazeno.

Ilustrace F

Upozornění

Držadlo okraje sudu by nemělo být instalováno výše než metr nad zemí.

Upozornění

Držadlo okraje sudu neponořujte do vody.

3. Čerpadlo postavte stabilně na pevném povrchu vodního zásobníku.

Ilustrace H

Upozornění

Oblast sání nesmí být blokována nečistotami.

Připojení prodlužovací hadice / příslušenství

1. Připojte prodlužovací hadici k hadicové spojce pomocí zvláštního příslušenství (není součástí objemu dodávky).

Ilustrace I

Montáž akupacku

1. Otevřete ochranný kryt směrem nahoru.
2. Zasuňte akumulátorový blok do úchytu v přístroji, až slyšitelně zaskočí.

Ilustrace J

3. Zavřete ochranný kryt.

Provoz

Provoz

⚠ NEBEZPEČÍ

Smrtné nebezpečí při zasažení elektrickým proudem!

Pokud se dotknete součástí pod napětím nebo čerpané kapaliny, hrozí smrtelné nebezpečí při zasažení elektrickým proudem.

Nedotýkejte se žádných součástí pod napětím ani čerpané kapaliny.

Upozornění

Aby čerpadlo nasávalo samočinně, musí stát v kapalíně alespoň 3 cm hluboko.

Pokud jsou splněny požadavky na proces čerpání (stav vody poloha / hladinový spínač), čerpadlo se spustí ihned po vložení akumulátorového bloku.

1. Stiskněte hlavní spínač.
2. Čerpadlo se zapne.

Ukončení provozu

Upozornění

Mohou se usadit nečistoty a způsobit poruchy funkcí.

1. Čerpadlo vypláchněte čistou vodou po každém použití.
To platí zejména po přepravě chlorované vody nebo jiných kapalin, které zanechávají zbytky.
2. Vypněte čerpadlo stisknutím hlavního spínače.
3. Vyměňte akumulátorový blok.

Přeprava

⚠ VAROVÁNÍ

Vypněte přístroj, nechte ho vychladnout a vyjměte akupack předtím, než ho uskladníte nebo budete přepravovat.

- Přehášení přístroje.

POZOR

Uvolněné kabely a hadice ležící na podlaze Nebezpečí zakopnutí

Při přemísťování jednotky v mobilním režimu dávejte pozor na kabely a hadice.

- Pro přepravu přístroje používejte vozidlo.
 - a Zajištěte přístroj proti sklouznutí a překlopení.

Skladování

POZOR

Nebezpečí mrazu

Ne zcela vypuštěné přístroje mohou být zničeny mrazem.

Přístroj a příslušenství zcela vyprázdněte.

Přístroj chraňte před mrazem.

Péče a údržba

Přístroj je bezúdržbový, tj. nemusíte provádět pravidelné údržbařské práce.

Vypláchnutí čerpadla

1. Pokud byla čerpána voda s přísadami, vypláchněte čerpadlo čistou vodou po každém použití.

Vyčištění předčističovacího filtru

Zkontrolujte, zda předčističovací filtr není znečištěn a v případě potřeby jej vyměňte.

Ilustrace K

1. Vyměňte předřazený filtr.
2. Předřazený filtr očistěte pod tekoucí vodou.
3. Pokud to bude nutné, očistěte z čerpadla zbytkové nečistoty.

POZOR

Použití nevhodného maziva

Poškození těsnění

Používejte mazivo, které je k dispozici od společnosti Kärcher Service (6.288-143.0).

Na těsnění používejte pouze mazivo bez minerálních olejů.

4. V případě zatuhnutí těsnění promažte.
5. Předčističovací filtr lehce nasadte na plnicí hrdlo. Dodržte přitom správnou montážní polohu (výřezy).

Pomoc při poruchách

Poruchy mají často jednoduché příčiny, které můžete sami odstranit pomocí následujícího přehledu. V případě pochybností nebo při zde neuvedených poruchách se prosím obraťte na autorizovaný zákaznický servis.

Čerpadlo běží, ale nečerpá

Částice nečistot ucpávají oblast sání.

1. Vyčistěte oblast sání.

Vzduch v čerpadle

1. Spínač čerpadla několikrát zapněte a vypněte, dokud se nespustí sání kapaliny.

(Pouze u manuálního provozu) Hladina vody pod minimální úrovní

1. Pokud je to možné, ponořte čerpadlo hlouběji do čerpané kapaliny.

tlaková hadice je ucpaná

1. Vyčistěte tlakovou hadici.

Čerpadlo se nerozbihá nebo se za provozu náhle zastaví

Elektrické napájení přerušeno

1. Zkontrolujte, zda je akumulátor vložen správně.

Akumulátor již nelze nabíjet

1. Akumulátor je nutné vyměnit za nový.

Teplý ochranný spínač v motoru vypnul čerpadlo kvůli přehřátí motoru.

1. Nechte čerpadlo vychladnout, vyčistěte oblast sání, zabraňte chodu nasucho.

Částice nečistot zachycené v oblasti sání

1. Vyčistěte oblast sání.

Akumulátor se nenabíjí

Nabíječka nebo síťový kabel nejsou správně připojeny

1. Zkontrolujte správné spojení mezi akumulátorem a nabíječkou.

2. Zkontrolujte spojení mezi síťovým kabelem a zásuvkou.

Akumulátor již nelze nabíjet.

1. Akumulátor je nutné vyměnit za nový.

Klesá čerpací výkon

Ucpaná oblast sání

1. Vyčistěte oblast sání.

Čerpací výkon je příliš nízký

Čerpací výkon čerpadla závisí na dopravní výšce, průměru hadice a délce hadice.

1. Dbejte na max. dopravní výšku, viz technické údaje, v případě potřeby vyberte jiný průměr hadice nebo délku hadice.

Zareagovala pojistka čerpadla

Proud čerpadla byl příliš vysoký.

1. Znovu zatlačte tlačítko na zadní straně držáku okraje sudu od pojistky, aby se pojistka resetovala.

2. Čerpadlo lze znovu spustit.

Technické údaje

		BP 2.000-18 Barrel
Elektrické připojení		
Napětí	V	18
Jmenovitý výkon	W	80
Výkonnostní údaje přístroje		
Čerpané množství, maximální	l/h	2000
Tlak (max.)	MPa (bar)	0,20 (2,0)
Dopravní výška (max.)	m	20
Velikost částic (max.) přípustných čerpaných kapalin	mm	0,5
Rozměry a hmotnosti		
Hmotnost (bez příslušenství)	kg	1,1

Technické změny vyhrazeny.

Křivka čerpadla

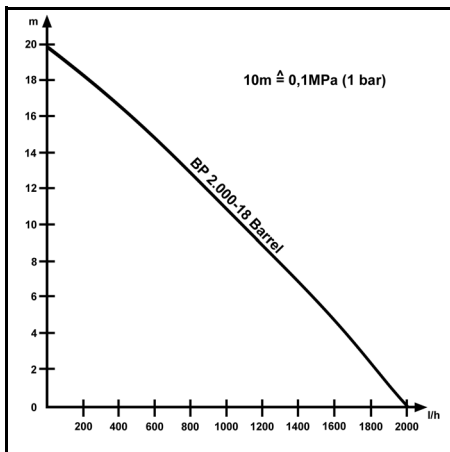

Možné čerpané množství je tím větší:

- čím nižší je výška nasávání a dopravní výška.
- čím větší je průměr použitých hadic.
- čím kratší jsou použité hadice.
- čím menší ztrátu tlaku způsobuje připojené příslušenství.

EU prohlášení o shodě

Prohlašujeme tímto, že níže uvedený stroj na základě svého provedení a druhu konstrukce, jakož i v provedení námi uváděném na trh, vyhovuje příslušným základním bezpečnostním a zdravotním požadavkům podle směrnic EU. V případě provedení námi neschválené změny stroje ztrácí toto prohlášení svoji platnost.

Výrobek: Akumulátorové čerpadlo

Typ: BP 2.000-18

Příslušné směrnice EU

2014/35/EU

2014/30/EU

2011/65/EU

Aplikované harmonizované normy

EN 60335-1

EN 60335-2-41

EN 62233: 2008

EN 55014-1: 2017 + A11: 2020

EN 55014-2: 2015

EN IEC 63000: 2018

Níže podepsaní jednají z pověření a se zplnomocněním představenstva společnosti.

H. Jenner

Chairman of the Board of Management

S. Reiser

Director Regulatory Affairs & Certification

Zmocněnec pro dokumentaci:

S. Reiser

Alfred Kärcher SE & Co. KG

Alfred-Kärcher-Str. 28 - 40

71364 Winnenden (Německo)

Tel.: +49 7195 14-0

Fax: +49 7195 14-2212

Winnenden, 2022/01/01

Kazalo

Splošni napotki	68
Varnostna navodila Črpalka.....	68
Varnostne naprave	68
Namenska uporaba	68
Varovanje okolja	69
Pribor in nadomestni deli.....	69
Obseg dobave	69
Garancija	69
Opis naprave	69
Zagon	69
Obratovanje.....	70
Transport	70
Skladiščenje	70
Nega in vzdrževanje	70
Pomoč pri motnjah	70
Tehnični podatki.....	71
Izjava EU o skladnosti	71

Splošni napotki

 Pred prvo uporabo naprave preberite ta izvirna in varnostna navodila paketa akumulatorskih baterij, ter jih upoštevajte. Obe knjižici shranite za poznejšo uporabo ali za naslednjega uporabnika.

Varnostna navodila Črpalka

Pred prvo uporabo naprave preberite ta varnostna navodila in originalna navodila za uporabo ter jih upoštevajte. Obe knjižici shranite za kasnejšo uporabo ali za naslednjega uporabnika.

- Poleg napotkov v navodilih za uporabo upoštevajte tudi splošne zakonske predpise o varnosti in preprečevanju nesreč.
- Opozorila in napotki na napravi vsebujejo pomembne informacije za varno obratovanje.

Stopnje nevarnosti

NEVARNOST

- Označuje neposredno nevarnost, ki lahko povzroči težke telesne poškodbe ali smrt.

OPOZORILO

- Označuje potencialno nevarno situacijo, ki lahko povzroči težke telesne poškodbe ali smrt.

PREVIDNOST

- Označuje potencialno nevarno situacijo, ki lahko povzroči lahke telesne poškodbe.

POZOR

- Označuje potencialno nevarno situacijo, ki lahko povzroči materialno škodo.

Splošna varnostna navodila

NEVARNOST

- Nevarnost zadušitve. Otrokom preprečite stik z embalažno folijo.

OPOZORILO

- Osebe z zmanjšanimi telesnimi, čutnimi ali duševnimi sposobnostmi oziroma s pomanjkljivimi izkušnjami in znanjem smejo uporabljati napravo samo pod nadzorom oziroma če so bile poučene o varni uporabi naprave in razumejo potencialne nevarnosti.
- Otrokom preprečite igro z napravo.

- Otroci od starosti 8 let naprej smejo uporabljati napravo, če jih je oseba, pristojna za njihovo varnost, poučila o uporabi ali jih med uporabo nadzoruje in če razumejo potencialne nevarnosti.

- Otrokom je čiščenje z napravo in vzdrževanje naprave dovoljeno samo pod nadzorom.

Nevarnost udara elektrike

 **NEVARNOST** • Električne vtične spoje namestite samo v območju, varnem pred poplavljanjem.

- Ko so v bazenu ali vrtnem ribniku osebe, črpalka ne sme delovati.

POZOR • Dolgotrajna uporaba naprave v dežju ali vlažnih vremenskih razmerah ni dovoljena. • Napravo pred zagonom postavite stabilno in varno pred poplavljanjem.

Obratovanje

 **NEVARNOST** • Nevarnost eksplozije

- Ne črpajte jedkih, lahko vnetljivih ali eksplozivnih tekočin, npr. nafte, bencina, kislin ali nitrrozredčila.
- Naprave ne uporabljajte v okolju, kjer obstaja nevarnost požara ali eksplozije

 **PREVIDNOST** • Pevrnitev naprave lahko povzroči nesrečo ali poškodbe. Pred vsemi dejavnostmi z ali na napravi zagotovite, da je naprava stabilna. • Voda, prečrpana s to napravo, ni pitna voda.

POZOR • Ne črpajte maščob, olj in slane vode. • Ne črpajte odpadne vode iz stranišč ali muljaste vode, ki ima slabšo pretočnost kot čista voda. • Ne črpajte vode s temperaturo višjo od 35 °C.

Nega in vzdrževanje

 **OPOZORILO** • Pred vsimi vzdrževalnimi opravili in nego izklopite napravo in odstranite paket akumulatorskih baterij.

 **PREVIDNOST** • Popravila, vgradnjo nadomestnih delov in dela na električnih sestavnih delih naj izvaja samo pooblaščen servisna služba.

Transport

 **PREVIDNOST** • Pevrnitev naprave lahko povzroči nesrečo ali poškodbe. Pred vsemi dejavnostmi z ali na napravi zagotovite, da je naprava stabilna. • Nevarnost nesreč in telesnih poškodb. Pri transportu in skladiščenju upoštevajte težo naprave, glejte poglavje Tehnični podatki v navodilih za uporabo.

Varnostne naprave

PREVIDNOST

Manjkajoče ali poškodovane varnostne naprave Varnostna navodila so namenjena vaši varnosti. Varnostnih navodil nikoli ne spreminjajte in jih vedno upoštevajte.

Namenska uporaba

Ta oprema je bila razvita za uporabo v zasebne namene in ni predvidena za komercialno uporabo. Proizvajalec ni odgovoren za morebitno škodo, ki nastane zaradi nenamenske uporabe ali napačnega upravljanja. Naprava je namenjena predvsem odzemanju deževnice iz zanj predvidenih zbiralnikov.

Teškočine, ki jih je dovoljeno črpati

- Voda s stopnjo onesnaženja do velikosti zrn 0,5 mm.

- Bazenska voda (pri predvidenem odmerku dodatkov).
- Pralni lug.

Temperatura črpane tekočine ne sme presegati 35 °C.

Napotek

Naprava ne sme delovati suha dlje kot 20 minut. Zaščita pred suhim tekom ni na voljo.

Varovanje okolja



Materiali embalaže se lahko reciklirajo. Embalažo odstranite na okolju varen način.



Električne in elektronske naprave vsebujejo dragocene materiale z možnostjo recikliranja, pogosto pa tudi sestavne dele, kot so baterije,

akumulatorske baterije ali olja, ki lahko pri napačni uporabi ali napačnem odstranjevanju škodujejo zdravju ljudi in okolju. Navedeni sestavni deli so kljub temu potrebni za pravilno delovanje naprave. Naprave, označene s tem simbolom, ne smete odvreči med gospodinjinske odpadke.

Napotki o sestavinah (REACH)

Aktualne informacije najdete na spletnem naslovu: www.kaercher.com/REACH

Pribor in nadomestni deli

Uporabljajte samo originalni pribor in originalne nadomestne dele, ki zagotavljajo varno in nemoteno delovanje naprave.

Informacije o priboru in nadomestnih delih najdete na spletnem naslovu www.kaercher.com in na koncu teh navodil.

Obseg dobave

Obseg dobave je upodobljen na embalaži. Pri odstranjevanju embalaže preverite, ali je vsebina popolna. Če manjka pribor ali če so med transportom nastale poškodbe, obvestite prodajalca.

Garancija

V vsaki državi veljajo garancijski pogoji, ki jih je izdala naša pristojna prodajna družba. V garancijskem roku bodo morebitne motnje v delovanju naprave odpravljene brezplačno, če je njihov vzrok napaka v materialu ali napaka pri proizvodnji. Pri uveljavljanju garancije zagotovite dokazilo o nakupu in stopite v stik s prodajalcem ali z najbližjo servisno službo.

Naslov najdete na hrbtni strani.

Opis naprave

V teh navodilih za uporabo je opisana vsa možna oprema. Obseg dobave se razlikuje od modela do modela (glejte embalažo).

Slike si ogledite na strani s slikami.

Slika A

- ① Glavni modul in držalo akumulatorske baterije
- ② Zaščitni pokrov (paket akumulatorskih baterij)
- ③ Stikalo naprave vklop/izklop
- ④ Vodilo gibke cevi
- ⑤ Povezovalna gibka cev 1/2"
- ⑥ Povezovalni kabel glavni modul/črpalka
- ⑦ Cevna sklopka 1 1/2" - 5/8"
- ⑧ Priključek za pipo G 3/4" (26,5 mm)

- ⑨ Črpalka
- ⑩ *Hitri polnilnik Battery Power 18V
- ⑪ *Paket akumulatorskih baterij Battery Power 18V
- ⑫ Filter
- ⑬ Cevni spoj
- ⑭ Stikalo zaščite pred preobremenitvijo
- ⑮ Oporni nosilec

*Ni vključeno v obseg dobave.

Paket akumulatorskih baterij

Napravo lahko uporabljate s paketom akumulatorskih baterij 18 V Kärcher Battery Power.

Zagon

Nameščanje gibke cevi

1. Demontirajte cevni spoj in cevno sklopko na enem koncu cevi.
Slika B
2. Povlecite gibko cev skozi vodilo gibke cevi.
Slika C
3. Ponovno namestite cevno sklopko in cevni spoj.
Slika C
4. Gibko cev povežite s črpalko.
Slika D

Pritrjevanje držala roba soda za držalom za akumulatorsko baterijo

1. Po potrebi na držalo roba soda namestite vodilo gibke cevi.
Slika E

Napotek

Na voljo so 3 položaji vodila gibke cevi:

- 1 Montaža levo od držala roba soda.
- 2 Montaža desno od držala roba soda.
- 3 Ohlapna namestitvev na robu soda.

Slika G

2. Držalo roba soda potisnite na rob posode, dokler ni zagotovljeno varno prileganje.

Slika F

Napotek

Držalo roba soda ne sme biti nameščeno višje od enega metra nad tlemi.

Napotek

Držalo roba soda ne potaplajte pod vodo.

3. Črpalko stabilno postavite na trdno podlago posode za vodo.

Slika H

Napotek

Območje sesanja ne sme biti blokirano z nečistočami.

Priključevanje podaljševalne cevi/pribora

1. Podaljševalno cev s posebnim priborom (ni vključen v obseg dobave) priključite na cevno sklopko.
Slika I

Namestitev kompleta akumulatorskih baterij

1. Zaščitni pokrov odprite navzgor.
2. Paket akumulatorskih baterij potisnite v nastavek naprave, da se slišno zaskoči.
Slika J
3. Zaprite zaščitni pokrov.

Obratovanje

Obratovanje

⚠ NEVARNOST

Smrtna nevarnost zaradi električnega udara!

Smrtna nevarnost zaradi električnega udara, če se dotaknete delov pod napetostjo ali črpane tekočine. Ne dotikajte se delov pod napetostjo ali črpane tekočine.

Napetek

Da črpalka sama začne sesati, mora biti vsaj 3 cm globoko v tekočini.

Če so zagotovljeni pogoji za črpanje (položaj nivoja vode/nivojsko stikalo), se črpalka zažene takoj po vstavitvi paketa akumulatorskih baterij.

1. Pritisnite stikalo naprave.
2. Črpalka se vklopi.

Konec uporabe

Napetek

Nakopičena umazanija lahko povzroči motnje v delovanju.

1. Črpalko po vsaki uporabi izperite s čisto vodo. To še posebej velja po črpanju klorirane vode ali drugih tekočin, ki puščajo ostanke.
2. Izklopite črpalko s pritiskom na stikalo naprave.
3. Odstranite paket akumulatorskih baterij.

Transport

⚠ OPOZORILO

Napravo pred shranjevanjem ali transportom izklopite, počakajte, da se ohladi, in odstranite paket akumulatorskih baterij.

- Prenašanje naprave

POZOR

Na tleh lahko ležijo kabel in gibke cevi.

Obstaja nevarnost, da se spotaknete.

Pri prestavljanju naprave pri mobilni uporabi bodite pozorni na kabel in gibke cevi.

- Prevažanje naprave.
 - a Napravo zavarujte pred zdrsom in prevrnitvijo.

Skладиščenje

POZOR

Nevarnost zmrzali

Zmrzal lahko uniči naprave, ki niso popolnoma izpraznjene.

Napravo in pribor popolnoma izpraznite.

Napravo zaščitite pred zmrzaljo.

Nega in vzdrževanje

Naprava ne potrebuje vzdrževanja; to pomeni, da vam ni treba izvajati rednih vzdrževalnih del.

Izpiranje črpalke

1. Po vsakem črpanju vode z dodatki morate črpalko izprati s čisto vodo.

Čiščenje predfiltera

Preverite, ali je predfilter umazan, in ga po potrebi očistite.

Slika K

1. Odstranite predfilter.
2. Predfilter očistite pod tekočo vodo.
3. Iz črpalke po potrebi izperite ostanke umazanije.

POZOR

Uporaba neustreznih maziv

Poškodovanje tesnil

Uporabljajte samo mazivo, dobavljivo pri servisni službi podjetja Kärcher (6.288-143.0).

Za tesnila uporabljajte samo mazivo, ki ne vsebuje mineralnih olj.

4. Pri omejeni gibljivosti namažite tesnila.
5. Predfilter brez uporabe sile vstavite v polnilni priključek. Pri tem bodite pozorni na ustrezen vgradni položaj (dva nasproti ležeča izreza).

Pomoč pri motnjah

Motnje imajo pogosto enostavne vzroke, ki jih lahko s pomočjo naslednjega pregleda odpravite sami. Pri dveh ali motnjah, ki tukaj niso navedene, stopite v stik s pooblaščenim servisno službo.

Črpalka deluje, vendar ne črpa

Delci umazanije blokirajo območje sesanja.

1. Očistite območje sesanja.

Zrak v črpalci

1. Večkrat vklopite in izklopite stikalo črpalke, dokler se tekočina ne vsesa.

(Samo pri ročnem obratovanju) Raven vode je pod najnižjim nivojem

1. Če je mogoče, črpalko potopite globlje v črpano tekočino.

Zamašena tlačna gibka cev

1. Očistite tlačno gibko cev.

Črpalka se ne zažene ali se med obratovanjem ne nadoma ustavi

Prekinjena oskrba z električnim tokom

1. Preverite, ali je akumulatorska baterija pravilno vstavljena.

Akumulatorske baterije ni več mogoče napolniti

1. Akumulatorsko baterijo je treba zamenjati z novo. Toplotno zaščitno stikalo v motorju je izklopilo črpalko zaradi pregretja motorja.

1. Pustite črpalko, da se ohladi, očistite območje sesanja in preprečite suhi tek.

Delci umazanije ujeti v območju vsesanja

1. Očistite območje vsesanja.

Akumulatorska baterija se ne polni

Polnilnik ali omrežni kabel ni pravilno priključen

1. Preverite pravilno povezavo med akumulatorsko baterijo in polnilnikom.

2. Preverite povezavo omrežnega kabla z vtičnico.

Akumulatorske baterije ni več mogoče polniti.

1. Akumulatorsko baterijo je treba zamenjati z novo.

Zmogljivost črpanja se zmanjšuje

Zamašeno območje vsesanja

1. Očistite območje vsesanja.

Zmogljivost črpanja je premajhna

Hitrost dovoda črpalke je odvisna od dovodne glave, premera cevi in dolžine cevi.

1. Upoštevajte največjo višino črpanja, glejte tehnične podatke, po potrebi izberite drug premer cevi ali drugo dolžino cevi.

Sprožila se je varovalka črpalke

Tok črpalke je bil previsok.

1. Znova pritisnite gumb varovalke na zadnji strani držala roba soda, da se varovalka ponastavi.
2. Črpalko lahko ponovno zaženete.

Tehnični podatki

	BP	
	2.000-18	
	Barrel	

Električni priključek

Napetost	V	18
Nazivna moč	W	80

Podatki o zmogljivosti naprave

Maks. črpalna količina	l/h	2000
Tlak (maks.)	MPa (bar)	0,20 (2,0)

Višina črpanja (maks.)	m	20
Velikost delcev (maks.) dovoljenih tekočin, ki se črpajo	mm	0,5

Mere in mase

Teža (brez pribora)	kg	1,1
---------------------	----	-----

Pridržujemo si pravico do tehničnih sprememb.

Karakteristika črpalke

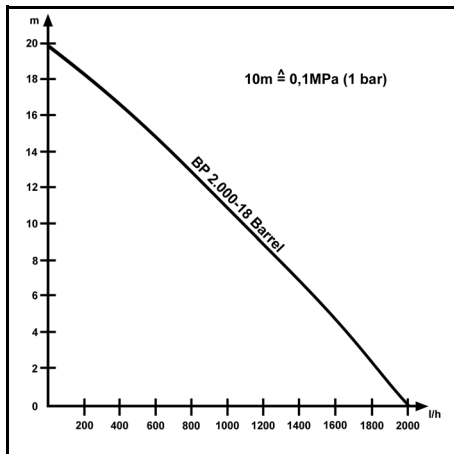

Možna črpalna količina je toliko večja:

- koliko nižje so višine črpanja in sesanja.
- koliko večji so premeri uporabljenih cevi.
- koliko krajše so uporabljene cevi.
- koliko manjšo izgubo tlaka povzroča priključen pribor.

Izjava EU o skladnosti

S tem izjavljamo, da v nadaljevanju navedeni stroj zaradi svoje zasnovne in konstrukcije ter v izvedbi, kakršno dajemo na tržišče, ustreza osnovnim zahtevam glede varnosti in varovanja zdravja v skladu z EU-direktivami. V primeru sprememb na stroju brez našega soglasja ta izjava izgubi veljavnost.

Izdelek: Baterijska črpalka

Tip: BP 2.000-18

Zadevne EU-direktive

2014/35/EU
2014/30/EU
2011/65/EU

Uporabljeni harmonizirani standardi

EN 60335-1
EN 60335-2-41
EN 62233: 2008
EN 55014-1: 2017 + A11: 2020
EN 55014-2: 2015
EN IEC 63000: 2018

Podpisniki ravnajo po navodilih in s pooblastilom uprave.

H. Jenner

Chairman of the Board of Management

S. Reiser

Director Regulatory Affairs & Certification

Pooblaščenca oseba za dokumentacijo:

S. Reiser
Alfred Kärcher SE & Co. KG
Alfred-Kärcher-Str. 28 - 40
71364 Winnenden (Nemčija)
Tel.: +49 7195 14-0
Faks: +49 7195 14-2212
Winnenden, 1. 1. 2022

Spis trešci

Ogólne wskazówki	71
Wskazówki dotyczące bezpieczeństwa Pompa ..	71
Urządzenia zabezpieczające	72
Zastosowanie zgodne z przeznaczeniem	72
Ochrona środowiska	72
Akcesoria i części zamienne	73
Zakres dostawy	73
Gwarancja	73
Opis urządzenia	73
Uruchamianie	73
Działanie	73
Transport	74
Przechowywanie	74
Czyszczenie i konserwacja	74
Usuwanie usterek	74
Dane techniczne	75
Deklaracja zgodności UE	75

Ogólne wskazówki



Przed rozpoczęciem użytkowania urządzenia należy przeczytać oryginalną instrukcję oraz wskazówki dotyczące bezpieczeństwa zestawu akumulatorów. Postępować zgodnie z podanymi instrukcjami. Oba zeszyty przechować do późniejszego wykorzystania lub dla następnego użytkownika.

Wskazówki dotyczące bezpieczeństwa Pompa

Przed rozpoczęciem użytkowania urządzenia należy przeczytać poniższe zasady bezpieczeństwa i oryginalną instrukcję obsługi. Postępować zgodnie z podanymi instrukcjami. Oba zeszyty przechować do późniejszego wykorzystania lub dla następnego użytkownika.

- Należy przestrzegać wskazówek zawartych w tej instrukcji obsługi oraz obowiązujących ogólnych przepisów prawnych dotyczących bezpieczeństwa i zapobiegania wypadkom.
- Umieszczone na urządzeniu tablice ostrzegawcze i informacyjne zawierają ważne zasady bezpiecznej eksploatacji.

Stopnie zagrożenia

⚠ NIEBEZPIECZEŃSTWO

- Wskazówka dot. bezpośredniego zagrożenia, prowadzącego do ciężkich obrażeń ciała lub do śmierci.

⚠ OSTRZEŻENIE

- Wskazówka dot. możliwie niebezpiecznej sytuacji, mogącej prowadzić do ciężkich obrażeń ciała lub śmierci.

⚠ OSTROŻNIE

- Wskazówka dot. możliwie niebezpiecznej sytuacji, która może prowadzić do lekkich zranień.

UWAGA

- Wskazówka dot. możliwie niebezpiecznej sytuacji, która może prowadzić do szkód materialnych.

Ogólne zasady bezpieczeństwa

⚠ NIEBEZPIECZEŃSTWO

- Niebezpieczeństwo uduszenia. Opakowania foliowe należy przechowywać z dala od dzieci.

⚠ OSTRZEŻENIE

- Urządzenie może być obsługiwane przez osoby o ograniczonych możliwościach fizycznych, sensorycznych lub mentalnych albo takie, którym brakuje doświadczenia i wiedzy na temat jego używania, tylko jeżeli są one nadzorowane lub otrzymały wskazówki na temat bezpiecznego użytkowania urządzenia i rozumieją wynikające z tego zagrożenia.
- Należy pilnować dzieci, aby upewnić się, iż nie bawią się one urządzeniem.
- Dzieci w wieku powyżej 8 lat mogą przystąpić z urządzeniem, gdy są one nadzorowane przez osobę odpowiedzialną za ich bezpieczeństwo lub otrzymały od niej wskazówki na temat użytkowania urządzenia i rozumiały wynikające z tego zagrożenia.
- Dzieci mogą przeprowadzać czyszczenie i konserwację tylko pod nadzorem osoby dorosłej.

Niebezpieczeństwo porażenia prądem

- ⚠ **NIEBEZPIECZEŃSTWO** • Elektryczne połączenia wtykowe umieszczać tylko w miejscach niezagrażonych zalaniem. • Pompy nie wolno używać, jeśli w basenie lub stawie ogrodowym znajdują się jakiegokolwiek osoby.

UWAGA • Nie używać urządzenia w deszczu lub w bardzo wilgotnym otoczeniu. • Przed uruchomieniem urządzenia ustawić stabilnie i zabezpieczyć przed zalaniem.

Eksploatacja

- ⚠ **NIEBEZPIECZEŃSTWO** • Niebezpieczeństwo wybuchu

- Nie przetłaczać cieczy żrących, wysoce łatwopalnych lub wybuchowych, np. ropy naftowej, benzyny, kwasów lub rozcieńczalnika nitro.
- Nie używać urządzenia w otoczeniu zagrożonym pożarem i wybuchem

- ⚠ **OSTROŻNIE** • Wypadki i uszkodzenia spowodowane przewróceniem się urządzenia. Przed wykonaniem jakiegokolwiek czynności za pomocą urządzenia lub przy nim należy zapewnić jego stateczność. • Woda, która została przetoczona za pomocą tego urządzenia, nie nadaje się do picia.

UWAGA • Nie przetłaczać smarów, olejów ani słonej wody. • Nie przetłaczać ścieków z toalet ani zamu-

łonej wody o ograniczonej płynności. • Nie przetłaczać wody o temperaturze wyższej niż 35°C.

Czyszczenie i konserwacja

- ⚠ **OSTRZEŻENIE** • Przed rozpoczęciem jakichkolwiek czynności serwisowych i konserwacyjnych należy wyłączyć urządzenie i wyjąć zestaw akumulatorów.

- ⚠ **OSTROŻNIE** • Wykonywanie prac naprawczych i prac przy elementach elektrycznych oraz montaż części zamiennych zlecać wyłącznie autoryzowanemu serwisowi.

Transport

- ⚠ **OSTROŻNIE** • Wypadki i uszkodzenia spowodowane przewróceniem się urządzenia. Przed wykonaniem jakiegokolwiek czynności za pomocą urządzenia lub przy nim należy zapewnić jego stateczność. • Niebezpieczeństwo wypadku i niebezpieczeństwo odniesienia obrażeń. Podczas transportu i składowania zwracać uwagę na ciężar urządzenia, patrz rozdział Dane techniczne w instrukcji obsługi.

Urządzenia zabezpieczające

⚠ OSTROŻNIE

Brak urządzeń zabezpieczających lub zmiany wprowadzone w urządzeniach

Urządzenia zabezpieczające służą ochronie użytkowników.

Dlatego nigdy nie wolno zmieniać ani pomijać urządzeń zabezpieczających.

Zastosowanie zgodne z przeznaczeniem

Urządzenie to zostało opracowane do użytku prywatnego i nie jest przeznaczone do użytku komercyjnego. Producent nie ponosi odpowiedzialności za ewentualne szkody powstałe w wyniku użytkowania niezgodnego z przeznaczeniem lub nieprawidłowej obsługi.

Urządzenie przeznaczone jest przede wszystkim do pobierania wody deszczowej z przewidzianych do tego celu zbiorników.

Dopuszczalne przetaczane ciecze

- Woda o stopniu zanieczyszczenia do wielkości ziarna 0,5 mm.
- Woda z basenów pływackich (pod warunkiem właściwego dozowania dodatków).
- Roztwór myjący.

Temperatura przetaczanej cieczy nie może przekraczać 35°C.

Wskazówka

Urządzenie nie może pracować na sucho dłużej niż 20 minut. Brak zabezpieczenia przed pracą na sucho.

Ochrona środowiska



Materiały, z których wykonano opakowania, nadają się do recyklingu. Opakowania poddać utylizacji przyjaznej dla środowiska naturalnego.



Elektryczne i elektroniczne urządzenia zawierają cenne surowce wtórne, a często również takie części składowe jak baterie, akumulatory lub oleje, które w razie niewłaściwej obsługi lub nieprawidłowej utylizacji mogą stanowić potencjalne zagrożenie dla zdrowia ludzkiego i środowiska naturalnego. Jednak te części składowe są niezbędne do prawidłowej pracy urządzenia. Urządzeń oznaczonych tym symbolem nie

można wyrzucać do odpadów z gospodarstw domowych.

Wskazówki dotyczące składników (REACH)

Aktualne informacje dotyczące składników można znaleźć na stronie: www.kaercher.com/REACH

Akcesoria i części zamienne

Należy stosować tylko oryginalne akcesoria i części zamienne, ponieważ gwarantują one bezpieczną i bezawaryjną pracę urządzenia.

Informacje dotyczące akcesoriów i części zamiennych można znaleźć na stronie www.kaercher.com oraz na końcu niniejszej instrukcji.

Zakres dostawy

Zakres dostawy urządzenia jest przedstawiony na opakowaniu. Podczas rozpakowywania urządzenia należy sprawdzić, czy w opakowaniu znajdują się wszystkie elementy. W przypadku stwierdzenia braków w akcesoriach lub szkód powstałych w transporcie należy zwrócić się do dystrybutora.

Gwarancja

W każdym kraju obowiązują warunki gwarancji określone przez dystrybutora. Ewentualne usterki urządzenia usuwane są w okresie gwarancji bezpłatnie, o ile spowodowane są błędem materiałowym lub produkcyjnym. W sprawach napraw gwarancyjnych prosimy kierować się z dowodem zakupu do dystrybutora lub do autoryzowanego punktu serwisowego.

(Adres znajduje się na odwrocie)

Opis urządzenia

W niniejszej instrukcji obsługi opisany jest maksymalny zakres wyposażenia. W zależności od modelu występują różnice w zakresie dostawy (patrz opakowanie).

Ilustracje: patrz strona z grafikami

Rysunek A

- ① Moduł główny i uchwyt akumulatorów
- ② Pokrywa ochronna (zestaw akumulatorów)
- ③ Wyłącznik urządzenia (wł./wył.)
- ④ Prowadnica węża
- ⑤ Wąż przyłączeniowy 1/2"
- ⑥ Kabel łączący modułu głównego/pompy
- ⑦ Złącze węża 1/2" – 5/8"
- ⑧ Przyłącze kranowe G_{3/4}" (26,5 mm)
- ⑨ Pompa
- ⑩ *Ładowarka do szybkiego ładowania Battery Power 18 V
- ⑪ *Akumulator Battery Power 18V
- ⑫ Filtr
- ⑬ Połączenie węzowe
- ⑭ Wyłącznik zabezpieczający przed przeciążeniem
- ⑮ Wspornik mocujący

* Nie należy do zakresu dostawy.

Zestaw akumulatorów

Urządzenie można pracować z wykorzystaniem zestawu akumulatorów 18 V Kärcher Battery Power.

Uruchamianie

Montaż węża

1. Zdemontować złącze węża i złączkę na jednym końcu węża.
Rysunek B
2. Poprowadzić wąż przez prowadnicę węża.
Rysunek C
3. Ponownie zamontować złącze węża i złączkę.
Rysunek C
4. Połączyć wąż z pompą.
Rysunek D

Montaż uchwytu do krawędzi beczki z gniazdem akumulatorów

1. Jeśli to konieczne, zamontować prowadnicę węża na uchwycie do krawędzi beczki.

Rysunek E

Wskazówka

Do wyboru są 3 pozycje prowadnicy węża:

- 1 Montaż z lewej strony uchwytu do krawędzi beczki.
- 2 Montaż z prawej strony uchwytu do krawędzi beczki.
- 3 Luźne mocowanie na krawędzi beczki.

Rysunek G

2. Nasunąć uchwyt do krawędzi beczki na krawędź pojemnika aż do uzyskania mocnego osadzenia.

Rysunek F

Wskazówka

Uchwyt do krawędzi beczki nie powinien być umieszczony wyżej niż jeden metr nad ziemią.

Wskazówka

Nie należy zanurzać uchwytu do krawędzi beczki w wodzie.

3. Umieścić pompę bezpiecznie na stabilnym podłożu przy zbiorniku na wodę.

Rysunek H

Wskazówka

Obszar zasysania nie może być zablokowany przez zanieczyszczenia.

Podłączanie węża przedłużającego/akcesoriów

1. Podłączyć wąż przedłużający wraz ze specjalnymi akcesoriami (poza zakresem dostawy) do złączki węża.

Rysunek I

Montaż zestawu akumulatorów

1. Otworzyć pokrywę ochronną ku górze.
2. Wsunąć zestaw akumulatorów w mocowanie urządzenia aż do słyszalnego zablokowania.

Rysunek J

3. Zamknąć pokrywę ochronną.

Działanie

Eksploatacja

⚠ NIEBEZPIECZEŃSTWO

Śmiertelne niebezpieczeństwo porażenia prądem elektrycznym!

Śmiertelne niebezpieczeństwo porażenia prądem elektrycznym w przypadku dotknięcia części znajdujących się pod napięciem lub przetaczanej cieczy.

Nie należy dotykać żadnych części znajdujących się pod napięciem ani przetaczanej cieczy.

Wskazówka

Aby pompa zasysała samodzielnie, musi być zanurzona co najmniej na 3 cm w cieczy.

Jeżeli spełnione są warunki wymagane dla procesu tłoczenia (pozycja poziomu wody/przełącznik poziom), pompa uruchamia się natychmiast po włożeniu zestawu akumulatorów.

1. Naciśnąć wyłącznik urządzenia.
2. Pompa włącza się.

Zakończenie pracy

Wskazówka

Zanieczyszczenie mogą się osadzać i doprowadzić do usterek podczas działania.

1. Po każdym użyciu przepłukać pompę czystą wodą. Jest to szczególnie ważne po przetłoczeniu wody chlorowanej lub innych płynów pozostawiających osady.
2. Wyłączyć pompę poprzez naciśnięcie wyłącznika urządzenia.
3. Wyjąć zestaw akumulatorów.

Transport

⚠ OSTRZEŻENIE

Przed składowaniem lub transportem urządzenia należy je wyłączyć, zaczekać aż ostygnie i wyjąć zestaw akumulatorów.

- Urządzenie można przenosić.

UWAGA

Kable i węże leżące luzem na podłodze

Niebezpieczeństwo potknięcia się

Uważać na kable i węże podczas przestawiania urządzenia w trakcie pracy mobilnej.

- Transportować urządzenie w pojeździe.
 - a Zabezpieczyć urządzenie przed przesunięciem i upadkiem.

Przechowywanie

UWAGA

Zagrożenie mrozem

Nie w pełni opróżnione urządzenia mogą ulec uszkodzeniu na skutek mrozu.

Całkowicie opróżnić urządzenie i akcesoria.

Chronić urządzenie przed mrozem.

Czyszczenie i konserwacja

Urządzenie jest bezobsługowe, tzn. nie trzeba wykonywać żadnych regularnych czynności konserwacyjnych.

Plukanie pompy

1. W przypadku tłoczenia wody z dodatkami należy przepłukać pompę czystą wodą po każdym użyciu.

Czyszczenie filtra wstępnego

Sprawdzić filtr wstępny pod kątem zanieczyszczeń i w razie potrzeby wyczyścić go.

Rysunek K

1. Zdemontować filtr wstępny.
2. Wyczyścić filtr wstępny pod bieżącą wodą.
3. W razie potrzeby wypłukać resztki brudu z pompy.

UWAGA

Stosowanie nieodpowiednich smarów

Uszkodzenie uszczelki

Stosować smar dostępny w serwisie firmy Kärcher (6.288-143.0).

Do uszczelki używać tylko smaru pozbawionego oleju mineralnego.

4. Nasmarować uszczelki w razie oporów w działaniu.
5. Umieścić filtr wstępny w króćcu wlewowym bez użycia siły. Zwrócić przy tym uwagę na prawidłową pozycję montażową (wycięcia).

Usuwanie usterek

Zakłócenia mają zwykle proste przyczyny, które użytkownik może usunąć sam, korzystając z poniższego przeglądu. W razie wątpliwości lub nie wymienionych tutaj awarii należy się zwrócić do autoryzowanego serwisu.

Pompa pracuje, ale nie tłoczy

Cząsteczki brudu blokują obszar zasysania.

1. Wyczyścić obszar zasysania.

Powietrze w pompie

1. Kilkakrotnie włączyć i wyłączyć wyłącznik pompy, aż do zassania cieczy.

(Tylko w trybie ręcznym) Poziom wody poniżej poziomu minimalnego

1. Jeśli to możliwe, zanurzyć pompę głębiej w przetwarzanej cieczy.

Wąż ciśnieniowy zatłakany

1. Oczyszczyć wąż ciśnieniowy.

Pompa nie uruchamia się lub zatrzymuje się nagle w trakcie pracy

Przerwany dopływ prądu

1. Sprawdzić, czy akumulator jest prawidłowo włożony.

Nie można naładować akumulatora

1. Akumulator należy wymienić na nowy.

Termiczny wyłącznik ochronny w silniku wyłączył pompę z powodu przegrzania silnika.

1. Pozostawić pompę do ostygnięcia, oczyścić obszar zasysania, zapobiec pracy na sucho.

Cząstki brudu zgromadzone w obszarze zasysania

1. Oczyszczyć obszar zasysania.

Akumulator nie ładuje się

Nieprawidłowo podłączona ładowarka lub przewód zasilający

1. Sprawdzić prawidłowe połączenie pomiędzy akumulatorem a ładowarką.
2. Sprawdzić podłączenie przewodu zasilającego do gniazdka.

Nie można naładować akumulatora.

1. Akumulator musi zostać wymieniony na nowy.

Zmniejsza się wydajność tłoczenia

Zatłakany obszar zasysania

1. Oczyszczyć obszar zasysania.

Zbyt niska wydajność tłoczenia

Wydajność pompy zależy od wysokości tłoczenia oraz średnicy i długości węża.

1. Przestrzegać maks. wysokości tłoczenia, podanej w danych technicznych, w razie potrzeby wybrać inną średnicę lub inną długość węża.

Zadział bezpiecznik pompy

Prąd pompy był zbyt wysoki.

1. Wcisnąć przycisk bezpiecznika z tyłu uchwytu do krawędzi beczki, aby bezpiecznik został zresetowany.
2. Można ponownie uruchomić pompę.

Dane techniczne

	BP	
	2.000-18	
	Barrel	
Przylącze elektryczne		
Napięcie	V	18
Moc znamionowa	W	80
Wydajność urządzenia		
Maks. ilość przetłaczanej cieczy	l/h	2000
Ciśnienie (maks.)	MPa (bar)	0,20 (2,0)
Wysokość tłoczenia (maks.)	m	20
Wielkość cząstek (maks.) w dopuszczalnych cieczach transportujących	mm	0,5
Wymiary i masa		
Ciężar (bez akcesoriów)	kg	1,1

Zmiany techniczne zastrzeżone.

Charakterystyka pompy

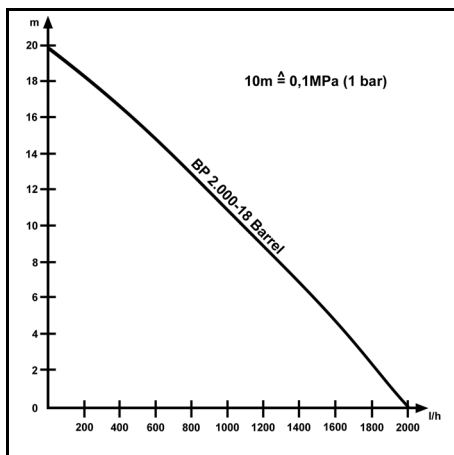

Możliwe natężenie przepływu jest tym większe:

- im niższe są wysokości zasysania i tłoczenia;
- im większe są średnice zastosowanych węży;
- im krótsze są zastosowane węże;
- im mniejsze straty ciśnienia powodują podłączone akcesoria.

Deklaracja zgodności UE

Niniejszym oświadczamy, że określone poniżej urządzenie odpowiada pod względem koncepcji, konstrukcji oraz wprowadzonej przez nas do handlu wersji obowiązującym zasadniczym wymogom dyrektyw UE dotyczącym bezpieczeństwa i zdrowia. Wszelkie niezgodnione z nami modyfikacje urządzenia powodują utratę ważności tego oświadczenia.

Produkt: Pompa akumulatorowa
Typ: BP 2.000-18

Obowiązujące dyrektywy UE

2014/35/UE
2014/30/UE
2011/65/UE

Zastosowane normy zharmonizowane

EN 60335-1
EN 60335-2-41
EN 62233: 2008
EN 55014-1: 2017 + A11: 2020
EN 55014-2: 2015
EN IEC 63000: 2018

Niżej podpisane osoby działają na zlecenie i z upoważnienia zarządu.

H. Jenner
Chairman of the Board of Management

S. Reiser
Director Regulatory Affairs & Certification

Administrator dokumentacji:

S. Reiser
Alfred Kärcher SE & Co. KG
Alfred-Kärcher-Str. 28 - 40
71364 Winnenden (Germany)
Tel.: +49 7195 14-0
Faks: +49 7195 14-2212
Winnenden, 01.01.2022 r.

Cuprins

Indicații generale	75
Indicații privind siguranța Pompei	75
Dispozitive de siguranță	76
Utilizarea conform destinației	76
Protecția mediului	76
Accesorii și piese de schimb	77
Set de livrare	77
Garanție	77
Descrierea aparatului	77
Punerea în funcțiune	77
Regim	77
Transport	78
Depozitarea	78
Îngrijirea și întreținerea	78
Remediarea defecțiunilor	78
Date tehnice	79
Declarație de conformitate UE	79

Indicații generale

⚠️ 📖 Înainte de prima utilizare a aparatului, citiți aceste instrucțiuni originale și indicațiile de siguranță referitoare la baterie. Respectați aceste instrucțiuni.

Păstrați ambele manuale pentru utilizarea ulterioară sau pentru viitorul posesor.

Indicații privind siguranța Pompei

Înainte de prima utilizare a aparatului, citiți indicațiile privind siguranța și instrucțiunile de utilizare originale. Respectați aceste instrucțiuni. Păstrați aceste două manuale pentru viitoarele utilizări sau pentru viitorul posesor.

- În afară de indicațiile din instrucțiunile de utilizare, este necesar să fie luate în considerare și prevederile generale privind protecția muncii și prevenirea accidentelor de muncă, emise de organele legislative.
- Plăcuțele de avertizare și plăcuțele informative montate pe aparat furnizează indicații importante pentru funcționarea în condiții de siguranță.

Trepte de pericol

⚠ PERICOL

- Indicație referitoare la un pericol iminent, care duce la vătămări corporale grave sau moarte.

⚠ AVERTIZARE

- Indicație referitoare la o posibilă situație periculoasă, care ar putea duce la vătămări corporale grave sau moarte.

⚠ PRECAUȚIE

- Indică o posibilă situație periculoasă, care ar putea duce la vătămări corporale ușoare.

ATENȚIE

- Indicație referitoare la o posibilă situație periculoasă, care ar putea duce la pagube materiale.

Instrucțiuni de siguranță generale

⚠ PERICOL

- Pericol de asfixiere. Nu țineți foliile de ambalaj la îndemâna copiilor.

⚠ AVERTIZARE

- Persoanele cu capacități psihice, senzoriale sau mentale limitate sau care nu dispun de experiența sau cunoștințele necesare pot folosi aparatul doar dacă sunt supravegheate sau instruite cu privire la utilizarea în siguranță a aparatului și înțeleg pericolele care rezultă din aceasta.
- Nu lăsați copiii nesupravegheați, pentru a vă asigura că nu se joacă cu aparatul.
- Copiii mai mari de 8 ani pot folosi aparatul doar dacă sunt supravegheați sau după ce au fost instruiți în privința utilizării de persoana responsabilă de siguranța lor și doar după ce au înțeles pericolele care pot apărea.
- Copiii au voie să efectueze lucrări de curățare sau de întreținere doar sub supraveghere.

Pericol de electrocutare

⚠ **PERICOL** • Atașați conexiunile electrice cu ștecăr doar în zone fără risc de inundație. ● Nu este permisă utilizarea pompei, dacă în piscine sau iazuri de grădină se află persoane.

ATENȚIE • Nu utilizați permanent aparatul în timpul ploii sau pe vreme umedă. ● Montați aparatul în poziție stabilă și impermeabilă.

Funcționare

⚠ PERICOL • Pericol de explozie

- Pomparea lichidelor corozive și ușor inflamabile, de ex. a petrolului, a benzinei, a acizilor și a nitro-diluantilor, este interzisă.
- Utilizarea aparatului în mediu cu risc de incendiu și de explozie este interzisă

⚠ **PRECAUȚIE** • Accidente sau deteriorări cauzate de răsturnarea aparatului. Înainte de orice activitate cu aparatul sau la acesta, trebuie să îi asigurați stabilitatea. ● Apa pompată cu acest aparat nu este potabilă.

ATENȚIE • Pomparea și transportarea grăsimilor, uleiurilor și a apei sărate este interzisă. ● Pomparea apei din toaletă sau a apei cu conținut de nămol și cu fluiditate mai mică decât apa curată, este interzisă. ● Pomparea apei cu temperaturi mai mari de 35°C este interzisă.

Îngrijirea și întreținerea

⚠ **AVERTIZARE** • Înainte de efectuarea lucrărilor de îngrijire și de întreținere opriți aparatul și îndepărtați bateria.

⚠ **PRECAUȚIE** • Dispuneți realizarea lucrărilor de reparații, montarea pieselor de schimb și realizarea lucrărilor la componentele electrice doar de către personalul autorizat de service.

Transport

⚠ **PRECAUȚIE** • Accidente sau deteriorări cauzate de răsturnarea aparatului. Înainte de orice activitate cu aparatul sau la acesta, trebuie să îi asigurați stabilitatea. ● Pericol de accidente și răniri. Respectați greutatea aparatului în caz de transport și depozitare, vezi capitolul Date tehnice din Instrucțiunile de funcționare.

Dispozitive de siguranță

⚠ PRECAUȚIE

Dispozitive de siguranță care lipsesc sau care au fost modificate

Dispozitivele de siguranță au drept scop protecția dvs. Nu modificați și nu ignorați niciodată dispozitivele de siguranță.

Utilizarea conform destinației

Aparatul este destinat utilizării în scopuri personale, utilizarea în scopuri comerciale fiind interzisă. Producătorul nu își asumă răspunderea pentru eventualele pagube care au fost provocate din cauza utilizării neconforme sau incorecte.

Aparatul este destinat în principal extragerii apei de ploaie din recipientele de colectare destinate acestui scop.

Lichide pompate admisibile

- Apă cu un grad de contaminare de maxim 0,5 mm.
 - Apă de piscină (cu condiția dozării corespunzătoare a aditivilor).
 - Leșie de spălat.
- Temperatura lichidului pompat nu are voie să depășească 35 °C.

Indicație

În cazul utilizării la uscat aparatul trebuie folosit timp de maxim 20 de minute. Aparatul nu dispune de protecție împotriva funcționării la uscat.

Protecția mediului



Materialele de ambalare sunt reciclabile. Vă rugăm să eliminați ambalajele în mod ecologic.

Aparatele electrice și electronice conțin materiale reciclabile prețioase și, uneori, componente precum baterii, acumulatori sau uleiuri, care, în cazul utilizării incorecte sau al eliminării necorespunzătoare, pot reprezenta un potențial pericol pentru sănătatea oamenilor și pentru mediul înconjurător. Pentru funcționarea corectă a aparatului, aceste componente sunt necesare. Aparatele marcate cu acest simbol nu trebuie aruncate la gunoier menajer.

Observații referitoare la materialele conținute (REACH)

Informații actuale referitoare la materialele conținute puteți găsi la adresa: www.kaercher.com/REACH

Accesorii și piese de schimb

Utilizați numai accesorii originale și piese de schimb originale; ele asigură funcționarea în siguranță și fără avarii a aparatului.

Informații despre accesorii și piesele de schimb se găsesc la adresa www.kaercher.com, precum și la finalul acestor instrucțiuni.

Set de livrare

Setul de livrare a aparatului este ilustrat pe ambalaj. La despachetare, verificați dacă conținutul este complet. Informații imediat distribuitorul dacă lipsesc accesorii sau dacă există deteriorări provocate în timpul transportului.

Garanție

În fiecare țară sunt valabile condițiile de garanție publicate de distribuitorul nostru din țara respectivă. Eventuale defecțiuni ale acestui aparat, care survin în perioada de garanție și care sunt rezultatul unor defecte de fabricație sau de material, vor fi remediate gratuit. Pentru a putea beneficia de garanție, prezentați-vă cu chitanța de cumpărare la magazin sau la cea mai apropiată unitate de service autorizată.

(Pentru adresă, consultați pagina din spate)

Descrierea aparatului

În aceste instrucțiuni de utilizare aparatul este prezentat cu echiparea maximă. Pachetul de livrare poate diferi în funcție de model (consultați ambalajul).

Pentru imagini, consultați pagina de grafice Figura A

- ① Modulul principal și suportul pentru baterii
- ② Capac de protecție (baterie)
- ③ Comutatorul principal Pornit/Oprît
- ④ Ghidajul furtunului
- ⑤ Furtun de racordare de 1/2"
- ⑥ Cablu de conectare modul principal/pompă
- ⑦ Cuplaj furtun 1/2" - 5/8"
- ⑧ Racord pentru robinet G_{3/4}" (26,5 mm)
- ⑨ Pompă
- ⑩ Încărcător pentru încărcare rapidă Battery Power 18 V
- ⑪ *Set de acumulatori, putere baterie 18 V
- ⑫ Filtru
- ⑬ Racord pentru furtun
- ⑭ Întrerupător de protecție la suprasarcină
- ⑮ Etrier de fixare

*Nu este inclus în pachetul de livrare.

Set de acumulatori

Aparatul poate fi utilizat cu un set de acumulatori Putere baterie Kärcher 18 V.

Punerea în funcțiune

Montarea furtunului

1. Demontați îmbinarea furtunului și cuplajul furtunului de la un capăt al furtunului.
Figura B
2. Introduceți furtunul prin ghidajul furtunului.
Figura C
3. Montați din nou cuplajul furtunului și îmbinarea furtunului.
Figura C
4. Conectați furtunul la pompă.
Figura D

Atașarea suportului marginii butoiului cu suport pentru baterie

1. Dacă este necesar, montați ghidajul furtunului pe suportul marginii butoiului.

Figura E

Indicație

Sunt disponibile 3 poziții de ghidare furtun:

- 1 Montarea pe suportul marginii butoiului din stânga.
- 2 Montarea pe suportul marginii butoiului din dreapta.
- 3 Montare slabă pe marginea butoiului.

Figura G

2. Glisați suportul marginii butoiului pe marginea recipientului și asigurați-vă de fixarea sigură.

Figura F

Indicație

Suportul marginii butoiului nu trebuie amplasat la o înălțime mai mare de un metru de la sol.

Indicație

Scufundarea în apă a suportului marginii butoiului este interzisă.

3. Așezați pompa pe o suprafață fermă și stabilă a rezervorului de apă.

Figura H

Indicație

Preveniți blocarea cu impurități a zonei de aspirație.

Racordarea furtunului de prelungire/ accesorioilor

1. Racordați furtunul de prelungire cu accesorii speciale (neincluse în pachetul de livrare) la cuplajul de furtun.

Figura I

Montarea setului de acumulatori

1. Împingeți în sus și deschideți capacul de protecție.
2. Împingeți setul de acumulatori în suportul aparatului până când se înclichetează cu un sunet.

Figura J

3. Închideți capacul de protecție.

Regim

Funcționare

⚠ PERICOL

Pericol de electrocutare!

Atingerea componentelor sub tensiune sau a lichidului de transportare constituie risc de moarte prin electrocutare.

Atingerea componentelor sub tensiune sau a lichidului de transportare este interzisă.

Indicație

Pentru aspirare automată pompa trebuie scufundată în lichid minim 3 cm.

În cazul în care condițiile necesare pentru pompare (poziția nivelului de apă/comutatorul de nivel) sunt îndeplinite, pompa pornește imediat după introducerea bateriei.

1. Apăsăți comutatorul aparatului.
2. Pompa pornește.

Scoaterea din funcțiune

Indicație

Prin depunere, murdăria poate duce la probleme de funcționare.

1. Pompa trebuie curățată cu apă curată, după fiecare utilizare.
Acționați astfel în special după transportarea de apă cu conținut de clor sau de alte lichide, care lasă urme.
2. Pentru oprirea pompei apăsați întrerupătorul aparatului.
3. Îndepărtați baterie.

Transport

⚠️ AVERTIZARE

Opriti aparatul, lăsați-l să se răcească și scoateți setul de acumulatori înainte de a-l depozita sau transporta.

- Aparatul trebuie dus la braț.

ATENȚIE

Cabluri și furtunuri lăsate pe jos

Pericol de împiedicare

Atenție la cabluri și furtunuri atunci când aparatul este mutat în timpul regimului mobil.

- Transportați aparatul în vehicule.
 - a Asigurați aparatul împotriva alunecării și basculării.

Depozitarea

ATENȚIE

Pericol de îngheț

Aparatele care nu sunt complet golite pot fi distruse de îngheț.

Goliți aparatul și accesoriile complet.

Protejați aparatul de îngheț.

Îngrijirea și întreținerea

Aparatul nu necesită întreținere, adică nu trebuie să efectuați periodic nicio lucrare de întreținere.

Clătirea pompei

1. Dacă apa a fost pompată cu adaosuri, clătiți pompa cu apă curată după fiecare utilizare.

Curățarea prefiltrului

Verificați prefiltrul cu privire la murdărire și curățați-l dacă este necesar.

Figura K

1. Îndepărtați prefiltrul.
2. Curățați prefiltrul sub jet de apă curentă.
3. Dacă este cazul, clătiți resturile de murdărie din pompă.

ATENȚIE

Utilizarea de lubrifianți inadecvați

Deteriorarea garniturilor de etanșare

Utilizați vaselina care se poate obține prin intermediul service-ului Kärcher (6.288-143.0).

Utilizați pentru garniturile de etanșare doar vaselină fără uleiuri minerale.

4. În caz de funcționare greoaie, gresați garniturile de etanșare.
5. Introduceți prefiltrul în duza de umplere fără a aplica forță. Atenție în acest timp la poziția de montare corectă (decupaje).

Remediarea defecțiunilor

Defectele au deseori cauze simple, pe care le puteți remedia cu ajutorul următoarelor sfaturi. În caz de neclarități sau pentru defecte care nu se regăsesc aici, vă rugăm să vă adresați serviciului autorizat pentru clienți.

Pompa rulează, însă nu pompează

Particule de murdărie blochează zona de aspirare.

1. Curățați zona de aspirare.

Aer în pompă

1. Porniți și opriți pompa în mod repetat, până observați aspirare de lichid.

(Doar în caz de utilizare în regim manual) Nivelul apei sub nivelul minim

1. Dacă este posibil, scufundați pompa mai adânc în lichidul pompat.

Furtun de presiune îmbăcsit

1. Curățați furtunul de presiune.

Pompa nu pornește sau se oprește brusc în timpul funcționării

Alimentarea cu energie electrică întreruptă

1. Verificați dacă bateria este introdusă corect.

Bateria nu se încărcă

1. Înlocuiți bateria.

Întrerupătorul de protecție termică din motor a oprit pompa din cauza supraîncălzirii motorului.

1. Lăsați pompa să se răcească, curățați zona de aspirație și preveniți funcționarea la uscat.

Particule de murdărie blocate în zona de aspirație

1. Curățați zona de aspirație.

Bateria nu se încarcă

Încărcătorul sau cablul de alimentare nu este conectat corect

1. Verificați dacă încărcătorul este conectat corect la baterie.

2. Verificați conectarea cablului de alimentare.

Bateria nu mai poate fi încărcată.

1. Înlocuiți bateria.

Puterea de livrare scade

Zona de aspirație este îmbăcsită

1. Curățați zona de aspirație.

Puterea de livrare este prea mică

Debitul pompei depinde de înălțimea de transportare, de diametrul și de lungimea furtunului.

1. Acordați atenție înălțimii maxime de transportare; consultați datele tehnice sau folosiți un furtul cu diametru sau lungime diferită, dacă este cazul.

Siguranța pompei s-a declanșat

Curentul pompei era prea mare.

1. Apăsăți din nou butonul de pe partea din spate a suportului de margine de butoi, în scopul resetării siguranței.
2. Pompa poate fi repornită.

Date tehnice

	BP	
	2.000-18	
	Barrel	
Conexiune electrică		
Tensiune	V	18
Randament nominal	W	80
Date privind puterea aparatului		
Debit de pompare maxim	l/h	2000
Presiune (max.)	MPa (bar)	0,20 (2,0)
Înălțime de pompare (max.)	m	20
Dimensiune particule (max.) pentru lichide pompate admisibile	mm	0,5
Dimensiuni și greutate		
Greutate (fără accesoriile)	kg	1,1

Sub rezerva modificărilor tehnice.

Curba caracteristică a pompei

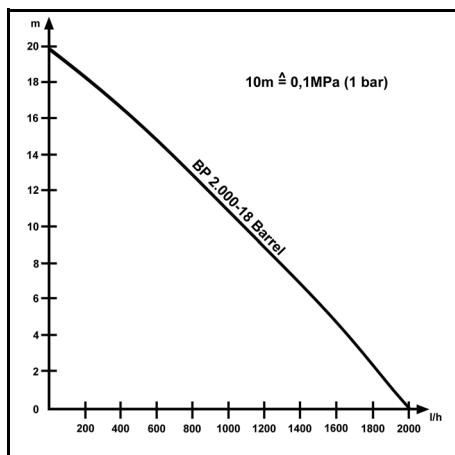

Debitul posibil este cu atât mai mare:

- cu cât sunt mai mici înălțimile de aspirație și de pompare.
- cu cât este mai mare diametrul furtunurilor utilizate.
- cu cât sunt mai scurte sunt furtunurile utilizate.
- cu cât este mai redusă pierderea de presiune cauzată de accesoriile conectate.

Declarație de conformitate UE

Prin prezenta, declarăm că aparatul indicat mai jos corespunde cerințelor fundamentale privind siguranța și sănătatea prevăzute în directivele UE relevante, prin proiectarea și construcția sa, precum și în versiunea comercializată de noi. În cazul efectuării unei modificări a aparatului care nu a fost convenită cu noi, această declarație își pierde valabilitatea.

Produs: Pompă cu acumulator

Tip: BP 2.000-18

Directive UE relevante

2014/35/UE

2014/30/UE

2011/65/UE

Norme armonizate aplicate

EN 60335-1

EN 60335-2-41

EN 62233: 2008

EN 55014-1: 2017 + A11: 2020

EN 55014-2: 2015

EN IEC 63000: 2018

Semnatarii acționează în numele și prin împuternicirea Consiliului director.

H. Jenner

Chairman of the Board of Management

S. Reiser

Director Regulatory Affairs & Certification

Însărcinat cu elaborarea documentației:

S. Reiser

Alfred Kärcher SE & Co. KG

Alfred-Kärcher-Str. 28 - 40

71364 Winnenden (Germania)

Tel.: +49 7195 14-0

Fax: +49 7195 14-2212

Winnenden, 2022/01/01

Obsah

Všeobecné upozornenia	79
Bezpečnostné pokyny Čerpadlo	79
Bezpečnostné zariadenia	80
Používanie v súlade s účelom	80
Ochrana životného prostredia	80
Príslušenstvo a náhradné diely	80
Rozsah dodávky	81
Záruka	81
Opis prístroja	81
Uvedenie do prevádzky	81
Prevádzka	81
Preprava	82
Skladovanie	82
Ošetrovanie a údržba	82
Pomoc pri poruchách	82
Technické údaje	82
EÚ vyhlásenie o zhode	83

Všeobecné upozornenia



Pred prvým použitím prístroja si prečítajte tento pôvodný návod na použitie a bezpečnostné pokyny pre úpravu akumulátorov. Riadte sa informáciami a pokynmi, ktoré sú v nich uvedené. Obidva dokumenty si uschovajte pre neskoršie použitie alebo pre nasledujúceho majiteľa.

Bezpečnostné pokyny Čerpadlo

Pred prvým použitím prístroja si prečítajte tieto bezpečnostné pokyny a originálny návod na obsluhu. Riadte sa informáciami, ktoré sú v nich uvedené. Oba dokumenty si uschovajte pre neskoršie použitie alebo pre nasledujúceho majiteľa.

- Okrem pokynov uvedených v návode na prevádzku je nutné dodržiavať aj všeobecné bezpečnostné predpisy a predpisy týkajúce sa prevencie vzniku nehôd, ktoré sú platné v príslušnej krajine.
- Výstražné a upozornovacie štítky umiestnené na prístroji obsahujú pokyny pre bezpečnú prevádzku.

Stupne nebezpečenstva

⚠ NEBEZPEČENSTVO

- Upozornenie na bezprostredne hroziace nebezpečenstvo, ktoré vedie k ťažkým fyzickým poraneniam alebo k smrti.

⚠ VÝSTRAHA

- Upozornenie na možnú nebezpečnú situáciu, ktorá môže viesť k ťažkým fyzickým poraneniam alebo k smrti.

⚠ UPOZORNENIE

- Upozornenie na možnú nebezpečnú situáciu, ktorá môže viesť k ľahkým fyzickým poraneniam.

POZOR

- Upozornenie na možnú nebezpečnú situáciu, ktorá môže viesť k vecným škodám.

Všeobecné bezpečnostné pokyny

⚠ NEBEZPEČENSTVO

- Nebezpečenstvo zadusenía. Obalové fólie uchovávajúte mimo dosahu detí.

⚠ VÝSTRAHA

- Osoby s obmedzenými fyzickými, zmyslovými alebo duševnými schopnosťami resp. osoby s nedostatkom skúseností alebo vedomostí smú zariadenie používať len vtedy, keď sú pod dozorom resp. keď boli poučené o bezpečnom používaní zariadenia a rozumejú príslušným nebezpečenstvám.
- Dozerajte na deti, aby sa nemohli hrať so zariadením.
- Deti od veku 8 rokov smú zariadenie používať len vtedy, ak ich osoba zodpovedná za ich bezpečnosť poučila o používaní zariadenia resp. ak sú pod jej dozorom a rozumejú príslušným nebezpečenstvám.
- Deti smú čistenie a užívateľskú údržbu vykonávať len pod dozorom.

Nebezpečenstvo zasiahnutia elektrickým prúdom

- **⚠ NEBEZPEČENSTVO** • Elektrické zástrčky nainštalujte len v oblasti, ktorá je zaistená proti zaplaveniu. • Ak sa v bazénoch alebo záhradných jazierkach nachádzajú osoby, tak čerpadlo nesmiete prevádzkovať.

POZOR • Zariadenie trvalo neprevádzkujte v daždi alebo pri vlhkom počasí. • Prístroj nainštalujte tak, aby bol stabilný a chránený proti pretečeniu.

Prevádzka

- **⚠ NEBEZPEČENSTVO** • Nebezpečenstvo výbuchu

- Neprečerpávajte žieravé, horľavé alebo výbušné kvapaliny, napr. petrolej, benzín, kyseliny alebo nitro riedidlá.
- Prístroj nikdy nepoužívajte v prostredí s rizikom požiaru a výbuchu.

• **⚠ UPOZORNENIE** • Nehody alebo poškodenia spôsobené pádom prístroja. Pred každou činnosťou s alebo na prístroji musíte zabezpečiť stabilitu. • Voda, ktorá bola prečerpávaná týmto prístrojom, nie je pitná voda.

POZOR • Neprečerpávajte tuky, oleje a slanú vodu. • Neprečerpávajte odpadovú vodu z toaletných zariadení alebo znečistenú vodu s nižšou prietokovosťou, ako má čistá voda. • Neprečerpávajte vodu s teplotou vyššou ako 35 °C.

Ošetrovanie a údržba

• **⚠ VÝSTRAHA** • Pred každým ošetrením a údržbou vypnite prístroj a vyberte súpravu akumulátorov.

• **⚠ UPOZORNENIE** • Opravy, montáž náhradných dielov a práce na elektrických konštrukčných dieloch nechajte vykonávať autorizovaným zákaznickým servisom.

Preprava

• **⚠ UPOZORNENIE** • Nehody alebo poškodenia spôsobené pádom prístroja. Pred každou činnosťou s alebo na prístroji musíte zabezpečiť stabilitu. • Nebezpečenstvo nehody a zranenia. Pri preprave a skladovaní zohľadnite hmotnosť prístroja, pozrite si kapitolu Technické údaje v návode návodu na obsluhu.

Bezpečnostné zariadenia

⚠ UPOZORNENIE

Chýbajúce alebo zmenené bezpečnostné zariadenia

Bezpečnostné zariadenia slúžia na vašu ochranu. Nikdy nemeňte ani neobchádzajte bezpečnostné zariadenia.

Používanie v súlade s účelom

Tento prístroj bol vyvinutý na používanie v domácnostiach a nie je určený na zaťaženie v komerčnom používaní. Výrobca neručí za prípadne škody spôsobené používaním, ktoré je v rozpore s účelom použitia alebo spôsobené nesprávnou obsluhou. Prístroj je primárne určený na odoberanie dažďovej vody zo zberných nádob určených na tento účel.

Povolené prečerpávané kvapaliny

- Voda so stupňom znečistenia do zrnitosti 0,5 mm.
- Voda v bazéne (za predpokladu správneho dávkovania aditív).
- Umývací lúh.

Teplota prečerpávanej kvapaliny nesmie prekročiť 35 °C.

Upozornenie

Prístroj nesmie bežať nasucho dlhšie ako 20 minút. Neexistuje žiadna poisťka proti chodu nasucho.

Ochrana životného prostredia



Obalové materiály sú recyklovateľné. Obaly zlikvidujte ekologickým spôsobom.



Elektrické a elektronické zariadenia obsahujú cenné recyklovateľné materiály a často aj komponenty ako napr. batérie, akumulátory alebo olej, ktoré pri nesprávnej manipulácii alebo likvidácii môžu predstavovať potenciálne nebezpečenstvo pre ľudské zdravie a životné prostredie. Tieto komponenty sú však pre správnu prevádzku zariadenia nevyhnutné. Zariadenia označené týmto symbolom nesmú byť likvidované spolu s domovým odpadom.

Informácie o obsiahnutých látkach (REACH)

Aktuálne informácie o obsiahnutých látkach sú uvedené na internetovej stránke: www.kaercher.com/REACH

Príslušenstvo a náhradné diely

Používajte len originálne príslušenstvo a originálne náhradné diely, pretože takéto komponenty zaručujú bezpečnú a bezporuchovú prevádzku zariadenia.

Informácie o príslušenstve a náhradných dieloch sú uvedené na stránke www.kaercher.com, ako aj na konci tohto návodu.

Rozsah dodávky

Rozsah dodávky zariadenia je znázornený na obale. Pri rozbaľovaní skontrolujte, či je obsah kompletný. V prípade chýbajúceho príslušenstva alebo pri výskyte poškodení spôsobených prepravou informujte Vášho predajcu.

Záruka

V každej krajine platia záručné podmienky vydané našou príslušnou distribučnou spoločnosťou. Prípadné poruchy Vášho zariadenia odstránime v rámci záručnej doby zadarmo, pokiaľ ich príčinou boli materiálové alebo výrobné chyby. Pri uplatňovaní záruky sa spolu s dokladom o kúpe obráťte na Vášho predajcu alebo na najbližšie autorizované servisné stredisko. (adresa je uvedená na zadnej strane)

Opis prístroja

V tomto návode na obsluhu je opísané maximálne vybavenie. V závislosti od modelu existujú rozdiely v rozsahu dodávky (pozrite si obal).

Obrázky sú uvedené na strane s grafikami

Obrázok A

- 1 Hlavný modul a držiak akumulátora
- 2 Ochranný kryt (súprava akumulátorov)
- 3 Zapínač/vypínač prístroja
- 4 Vedenie hadíc
- 5 Spojovacia hadica $\frac{1}{2}$ "
- 6 Spojovací kábel hlavného modulu/čerpadla
- 7 Hadicová spojka $\frac{1}{2}$ " - $\frac{5}{8}$ "
- 8 Prípojka na vodovodný kohútik G $\frac{3}{4}$ " (26,5 mm)
- 9 Čerpadlo
- 10 *Rýchlonabíjačka Battery Power 18 V
- 11 *Súprava akumulátorov Battery Power 18 V
- 12 Filter
- 13 Hadicové spojenie
- 14 Ochrana proti preťaženiu
- 15 Prídružná konzola

*Nie je súčasťou rozsahu dodávky.

Súprava akumulátorov

Zariadenie sa môže prevádzkovať so súpravou akumulátorov 18 V Kärcher Battery Power.

Uvedenie do prevádzky

Montáž hadice

1. Demontujte hadicové spojenie a hadicovú spojku na jednom konci hadice.

Obrázok B

2. Hadicu prevlečte cez vedenie hadice.

Obrázok C

3. Znovu nasadte hadicovú spojku a hadicové spojenie.

Obrázok C

4. Hadicu spojte s čerpadlom.

Obrázok D

Pripojenie okrajového držiaka suda k držiaku akumulátora

1. V prípade potreby namontujte vedenie hadice na okrajový držiak suda.

Obrázok E

Upozornenie

Na výber sú 3 polohy vedenia hadice:

- 1 Montáž na ľavej strane okrajového držiaka suda.
- 2 Montáž na pravej strane okrajového držiaka suda.
- 3 Voľná montáž na okraj suda.

Obrázok G

2. Okrajový držiak suda zatlačte na okraj nádrže, kým nebude zabezpečené bezpečné uchytenie.

Obrázok F

Upozornenie

Okrajový držiak suda by nemal byť umiestnený vyššie ako jeden meter nad zemou.

Upozornenie

Okrajový držiak suda nenamáčajte pod vodu.

3. Čerpadlo umiestnite do stabilnej polohy na pevný podklad nádrže na vodu.

Obrázok H

Upozornenie

Oblasť nasávania nesmie byť blokovaná znečistením.

Pripojenie predlžovacej hadice/príslušenstva

1. Predlžovaciu hadicu so špeciálnym príslušenstvom (nie je súčasťou rozsahu dodávky) pripojte k hadicovej spojke.

Obrázok I

Montáž súpravy akumulátorov

1. Otvorte ochranný kryt smerom nahor.
2. Súpravu akumulátorov zasuňte do uchytenia prístroja, až kým počuteľne zacvakne.

Obrázok J

3. Zatvorte ochranný kryt.

Prevádzka

Prevádzka

⚠ NEBEZPEČENSTVO

Nebezpečenstvo smrtelného úrazu zásahom elektrickým prúdom!

Pri dotyku dielov pod napätím alebo prečerpávanej kvapaliny hrozí nebezpečenstvo smrtelného úrazu následkom zásahu elektrickým prúdom.

Nedotýkajte sa dielov pod napätím ani prečerpávanej kvapaliny.

Upozornenie

Aby čerpadlo mohlo nasávať samostatne, musí stáť minimálne 3 cm v kvapaline.

Ak sú zaručené predpoklady na proces čerpania (poloha hladiny vody/hladinový spínač), čerpadlo sa spustí ihneď po vložení súpravy akumulátorov.

1. Stlačte spínač prístroja.
2. Čerpadlo sa zapne.

Ukončenie prevádzky

Upozornenie

Znečistenia sa môžu nahromadiť a viesť k poruchám funkcie.

- Čerpadlo po každom použití prepláchnite čistou vodou.
To platí najmä po prečerpávaní chlórovanej vody alebo iných kvapalín, ktoré zanechávajú zvyšky.
- Čerpadlo vypnite stlačením spínača prístroja.
- Vyberte súpravu akumulátorov.

Preprava

⚠ VÝSTRAHA

Prístroj pred jeho uskladnením alebo prepravou vypnite, nechajte ho vychladnúť a vyberte z neho súpravu akumulátorov.

- Prenášanie prístroja.

POZOR

Vofné káble a hadice ležiace na podlahe

Nebezpečenstvo zakopnutia

Pri premiestňovaní prístroja počas mobilnej prevádzky dávajte pozor na káble a hadice.

- Preprava prístroja vo vozidlách.
a Prístroj zaistite proti skĺznutiu a prevráteniu.

Skladovanie

POZOR

Ohrozenie prístroja mrazom

Prístroje, ktoré nie sú úplne vyprázdnené, môže mráz zničiť.

Prístroj a príslušenstvo celkom vyprázdnite.

Prístroj chráňte pred mrazom.

Ošetrovanie a údržba

Prístroj si nevyžaduje údržbu, t. j. nie sú potrebné pravidelné údržbové práce.

Prepláchnutie čerpadla

- Keď bola prečerpávaná voda s prísadami, čerpadlo po každom použití prepláchnite čistou vodou.

Čistenie predradeného filtra

Predčist'ovací filter skontrolujte z hľadiska znečistenia a v prípade potreby vyčistite.

Obrázok K

- Odstráňte predčist'ovací filter.
- Predčist'ovací filter očistite pod tečúcou vodou.
- V prípade potreby z čerpadla vypláchnite zvyšky nečistôt.

POZOR

Použitie nevhodných mazív

Poškodenie tesnení

Použite tuk, ktorý zabezpečíte od servisu spoločnosti Kärcher (6.288-143.0).

Na tesnenia používajte len tuk bez minerálnych olejov.

- V prípade zatuhnutia tesnenia premažte.
- Predčist'ovací filter vložte do plniaceho hrdla bez vynaloženia sily. Prítom dbajte na správnu montážnu polohu (výrezy).

Pomoc pri poruchách

Poruchy majú často jednoduchú príčinu, ktorú môžete pomocou nasledujúceho prehľadu sami odstrániť. V prípade pochybností pri poruchách, ktoré tu nie sú uvedené, sa prosím obráťte na autorizovaný zákaznicky servis.

Čerpadlo je v chode, ale neprečerpáva

Čiastočky nečistôt blokujú oblasť nasávania.

- Očistite oblasť nasávania.

Vzduch v čerpadle

- Niekoľkokrát zapnite a vypnite spínač čerpadla, až kým sa kvapalina nenásáva.

(Len manuálna prevádzka) Vodná hladina je pod minimálnou hladinou

- Ak je to možné, ponorte čerpadlo hlbšie do prečerpávanej kvapaliny.

Upchatá tlaková hadica

- Vyčistite tlakovú hadicu.

Čerpadlo nenabehne alebo sa počas prevádzky nahle zastaví

Prerušené napájanie prúdom

- Skontrolujte, či je akumulátor správne vložený.

Akumulátor už nie je možné nabíjať

- Potrebná výmena akumulátora.

Ochranný termospiňač v motore vypol čerpadlo v dôsledku prehriatia motora.

- Nechajte čerpadlo vychladnúť, vyčistite oblasť nasávania a zabráňte chodu nasucho.

Častice nečistôt zachytené v oblasti nasávania

- Vyčistite oblasť nasávania.

Akumulátor sa nenabíja

Nabíjačka alebo sieťový kábel nie sú správne pripojené

- Skontrolujte správne spojenie medzi akumulátorom a nabíjačkou.
- Skontrolujte spojenie medzi sieťovým káblom a zásuvkou.

Akumulátor už nie je možné nabíjať.

- Potrebná výmena akumulátora.

Zníženie dopravného výkonu

Zanesená oblasť nasávania

- Vyčistite oblasť nasávania.

Dopravný výkon je príliš nízky

Dopravný výkon čerpadla závisí od dopravnej výšky, priemeru hadice a dĺžky hadice.

- Dodržiavajte maximálnu dopravnú výšku, pozrite si technické údaje, v prípade potreby zvoľte iný priemer hadice alebo inú dĺžku hadice.

Poisťka čerpadla sa vypla

Prúd čerpadla bol príliš vysoký.

- Stlačte tlačidlo na zadnej strane držiaka okraja suda späť od poisťky, aby sa poisťka resetovala.
- Čerpadlo je možné reštartovať.

Technické údaje

		BP 2.000-18 Barrel
Elektrická prípojka		
Napätie	V	18
Menovitý výkon	W	80
Výkonové údaje prístroja		
Maximálny prietok	l/h	2000
Tlak (max.)	MPa (bar)	0,20 (2,0)
Výťažná výška (max.)	m	20
Veľkosť častíc (max.) povolených prečerpávaných kvapalín	mm	0,5
Rozmery a hmotnosti		
Hmotnosť (bez príslušenstva)	kg	1,1

Technické zmeny vyhradené.

Charakteristická krivka čerpadla

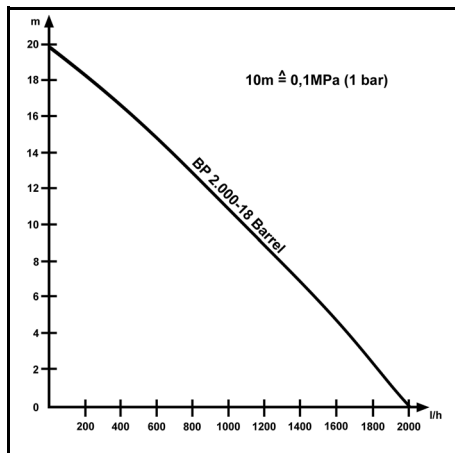

Možný prietok je o to väčší:

- čím nižšie sú výšky nasávania a dopravné výšky,
- čím väčší je priemer použitých hadíc,
- čím kratšie sú použité hadice,
- čím menšiu stratu tlaku spôsobuje pripojené príslušenstvo.

EÚ vyhlásenie o zhode

Týmto prehlasujeme, že nižšie označený stroj zodpovedá na základe svojej koncepcie a konštrukčného vyhotovenia, ako aj od vyhotovení, ktoré sme uviedli do prevádzky, príslušným základným bezpečnostným a zdravotným požiadavkám smerníc ES. V prípade zmeny, ktorú neschválime, stráca toto prehlásenie platnosť. Výrobok: Akumulátorové čerpadlo
Typ: BP 2.000-18

Príslušné smernice EÚ

2014/35/EÚ
2014/30/EÚ
2011/65/EÚ

Aplikované harmonizované normy

EN 60335-1
EN 60335-2-41
EN 62233: 2008
EN 55014-1: 2017 + A11: 2020
EN 55014-2: 2015
EN IEC 63000: 2018

Podpísané osoby konajú z poverenia a s plnou mocou vedenia spoločnosti.

H. Jenner
Chairman of the Board of Management

S. Reiser
Director Regulatory Affairs & Certification

Osoba zodpovedná za dokumentáciu:

S. Reiser
Alfred Kärcher SE & Co. KG
Alfred-Kärcher-Str. 28 - 40
71364 Winnenden (Germany)
Tel.: +49 7195 14-0
Fax: +49 7195 14-2212
Winnenden, 01.01.2022

Sadržaj

Opće napomene.....	83
Sigurnosni napuci Pumpa	83
Sigurnosni uređaji	84
Namjenska uporaba	84
Zaštita okoliša	84
Pribor i zamjenski dijelovi	84
Sadržaj isporuke	84
Jamstvo	84
Opis uređaja	84
Puštanje u pogon	85
Rad	85
Transport	85
Skladištenje	85
Njega i održavanje	85
Otklanjanje smetnji	86
Tehnički podaci	86
EU izjava o sukladnosti	86

Opće napomene

Prije prve uporabe uređaja pročitajte ove originalne upute za rad i sigurnosne naputke kompleta baterija. Postupajte u skladu s njima. Čuvajte obje knjižice za kasniju uporabu ili za sljedećeg vlasnika.

Sigurnosni napuci Pumpa

Prije prve uporabe Vašeg uređaja pročitajte ove sigurnosne naputke i izvorne upute za rad. Postupajte u skladu s njima. Čuvajte obje knjižice za kasniju uporabu ili za sljedećeg vlasnika.

- Osim naputaka u uputama za rad, morate uzeti u obzir i opće propise o sigurnosti i sprječavanju nezgoda koje je donio zakonodavac.
- Natpisi s upozorenjima i napomenama daju važne naputke za siguran rad.

Sigurnosne razine

OPASNOST

- Uputa na neposredno prijeteću opasnost koja bi mogla dovesti do teške ozljede ili smrti.

UPOZORENJE

- Uputa na moguću opasnu situaciju koja bi mogla dovesti do teške ozljede ili smrti.

OPREZ

- Uputa na moguću opasnu situaciju koja bi mogla dovesti do lakših ozljeda.

PAŽNJA

- Uputa na moguću opasnu situaciju koja bi mogla dovesti do oštećenja imovine.

Opći sigurnosni napuci

OPASNOST

- Opasnost od gušenja. Držite ambalažnu foliju dalje od djece.

UPOZORENJE

- Osobe s ograničenim fizičkim, osjetilnim ili mentalnim sposobnostima ili nedostatkom iskustva ili znanja smiju koristiti uređaj samo ako su pod nadzorom ili su upućeni u sigurno korištenje uređaja, kao i u opasnosti koje mogu nastati iz toga.
- Djeca trebaju biti pod nadzorom kako bi se osiguralo da se ne igraju s uređajem.

- Djeca starija od 8 godina smiju upravljati uređajem ako su obučeni za uporabu od strane osobe odgovorne za njihovu sigurnost ili su pod nadzorom i ako razumiju opasnosti koje mogu nastati iz toga.
- Djeca smiju obavljati čišćenje i održavanje samo pod nadzorom.

Opasnost od strujnog udara

⚠ OPASNOST • Postavite utične spojeve samo u području zaštićenom od poplavlivanja. • Ako se osobe nalaze u bazenu ili vrtnom jezeru, ne smijete koristiti crpku.

PAŽNJA • Ne koristite uređajem trajno po kiši ili vlažnim atmosferskim prilikama. • Prije puštanja u rad postavite u uređaj u stabilan položaj i otporan na poplave.

Rad

⚠ OPASNOST • Opasnost od eksplozije

- Uređajem nemojte pumpati nagrizajuće, lako zapaljive ili eksplozivne tekućine, npr. petrolej, benzin, kiseline ili nitro razrjeđivač.
- Ne koristite uređaj u područjima u kojima postoji opasnost od požara ili eksplozije

⚠ OPREZ • Nezgode ili oštećenja zbog pada uređaja. Prije svih aktivnosti sa ili na uređaju morate osigurati stabilnost. • Voda koja se pumpa ovim uređajem nije za piće.

PAŽNJA • Nemojte pumpati masti, ulja i slanu vodu. • Ne ispušćajte otpadnu vodu iz toaleta ili zamuljenu vodu s manjom protočnošću od čiste vode.

- Nemojte pumpati vodu čija je temperatura viša od 35°C.

Njega i održavanje

⚠ UPOZORENJE • Prije svih radova njege i održavanja isključite uređaj i izvadite komplet baterija.

⚠ OPREZ • Radove popravka, ugradnju zamjenjivih dijelova te radove na električnim komponentama prepustite samo ovlaštenoj servisnoj službi.

Transport

⚠ OPREZ • Nezgode ili oštećenja zbog pada uređaja. Prije svih aktivnosti sa ili na uređaju morate osigurati stabilnost. • Opasnost od nezgoda i ozljeda. Pri transportu i skladištenju obratite pozornost na težinu uređaja, vidi poglavlje Tehnički podaci u uputama za rad.

Sigurnosni uređaji

⚠ OPREZ

Manjkavi ili izmijenjeni sigurnosni uređaji
Sigurnosni uređaji služe vašoj zaštiti.

Nikad ne mijenjajte sigurnosne uređaje i nemojte ih zaobilaziti.

Namjenska uporaba

Ovaj uređaj razvijen je za privatnu uporabu i nije namijenjen za opterećenja koja nastaju pri profesionalnoj uporabi. Proizvođač ne jamči za eventualne štete prouzročene nepravilnom uporabom ili pogrešnim rukovanjem.

Uređaj je prvenstveno namijenjen za izvlačenje kišnice iz za to predviđenih sabirnih posuda.

Dopuštene radne tekućine

- Voda sa stupnjem onečišćenja do veličine zrna od 0,5mm.
- Voda u bazenu (pod uvjetom da se aditivi koriste prema namjeni).
- Otopina deterdženta.

Temperatura transportirane tekućine ne smije prekoračiti 35 °C.

Napomena

Uređaj ne smije raditi na suho dulje od 20 minuta. Ne postoji zaštita od rada na suho.

Zaštita okoliša



Ambalažni se materijali mogu reciklirati. Molimo odložite ambalažu na ekološki prihvatljiv način.



Električni i elektronički uređaji sadrže vrijedne reciklažne materijale, a često i sastavne dijelove poput baterija, punjivih baterija ili ulja koji kod neopisnog rukovanja ili nepravilnog odlaganja u otpad mogu predstavljati potencijalnu opasnost za ljudsko zdravlje i okoliš. Međutim, ti su sastavni dijelovi potrebni za pravilan rad uređaja. Uređaji koji su označeni ovim simbolom ne smiju se odlagati zajedno s kućnim otpadom.

Napomene o sastojcima (REACH)

Aktualne informacije o sastojcima pronađite na: www.kaercher.com/REACH

Pribor i zamjenski dijelovi

Koristite samo originalan pribor i originalne zamjenske dijelove jer oni jamče siguran i nesmetan rad uređaja. Informacije o priboru i rezervnim dijelovima dostupne su na www.kaercher.com, kao i na kraju ovih uputa.

Sadržaj isporuke

Sadržaj isporuke uređaja prikazan je na ambalaži. Kod raspakivanja provjerite je li sadržaj potpun. U slučaju nedostatka pribora ili štete nastale prilikom transporta obavijestite svog prodavača.

Jamstvo

U svakoj zemlji vrijede jamstveni uvjeti koje je izdala nadležna organizacija za distribuciju. Moguće kvarove na Vašem uređaju popravljamo besplatno unutar jamstvenog roka ako je uzrok materijalna pogreška ili pogreška u proizvodnji. U slučaju koji podliježe jamstvu obratite se s potvrdom o plaćanju Vašem prodavaču ili sljedećoj ovlaštenoj lokaciji servisne službe. (vidi adresu na poleđini)

Opis uređaja

U ovim uputama za rad opisuje se maksimalna oprema. Ovisno o modelu postoje razlike u sadržaju isporuke (vidi pakiranje).

Vidi slike na stranici sa slikama

Slika A

- 1 Glavni modul i držač baterija
- 2 Zaštitni poklopac (kompleta baterija)
- 3 Sklopka uređaja za uključivanje/isključivanje
- 4 Vodilica crijeva
- 5 Priključno crijevo 1/2"
- 6 Priključni kabel glavnog modula / pumpe
- 7 Spojka crijeva 1/2" - 5/8"
- 8 Priključak slavine G 3/4" (26,5 mm)

- ⑨ Pumpa
- ⑩ *Punjač za brzo punjenje Battery Power 18V
- ⑪ *Komplet baterija Battery Power 18V
- ⑫ Filtar
- ⑬ Priključak za crijevo
- ⑭ Prekidač za zaštitu od preopterećenja
- ⑮ Ručica za držanje

*Nije sadržano u opsegu isporuke.

Komplet baterija

Uređaj može raditi s kompletom baterija 18 V Kärcher Battery Power.

Puštanje u pogon

Montaža crijeva

1. Demontirajte spojnicu i spojku crijeva s jednog kraja crijeva.
Slika B
2. Provedite crijevo kroz vodilicu crijeva.
Slika C
3. Ponovno montirajte spojku i spojnicu crijeva.
Slika C
4. Spojite crijevo s pumpom.
Slika D

Pričvršćivanje držača za rub bačve s prihvatom akumulatora

1. Po potrebi, montirajte vodilicu crijeva na držač za rub bačve.
Slika E

Napomena

Možete birati između 3 položaja vodilice crijeva:

1. Montaža s lijeve strane držača za rub bačve.
2. Montaža s desne strane držača za rub bačve.
3. Labava montaža na rubu bačve.

Slika G

2. Gurnite držač za rub bačve na rub spremnika dok ne sjedne na mjesto.

Slika F

Napomena

Držač za rub bačve ne smije biti postavljen više od jednog metra iznad tla.

Napomena

Ne uranjajte držač za ruba bačve pod vodu.

3. Pumpu postavite u stabilan položaj na čvrsto dno spremnika za vodu.

Slika H

Napomena

Usisno područje ne smije biti blokirano nečistoćama.

Spajanje produžnog crijeva / pribora

1. Produžno crijevo spojite na spojku crijeva pomoću posebne opreme (nije uključena u opseg isporuke).
Slika I

Montaža kompleta baterija

1. Otvorite zaštitni poklopac prema gore.
2. Gurajte komplet baterija u prihvatnik uređaja dok se čujno ne uklopi.
Slika J
3. Zatvorite zaštitni poklopac.

Rad

Rad

⚠ OPASNOST

Opasnost za život zbog strujnog udara!

Prilikom dodirivanja dijelova pod naponom ili tekućine za pumpanje postoji opasnost po život uslijed strujnog udara.

Ne dodirujte dijelove pod naponom ili tekućinu za pumpanje.

Napomena

Kako bi pumpa samostalno usisavala, mora stajati najmanje 3cm u tekućini.

Ako su ispunjeni zahtjevi za postupak pumpanja (položaj razine vode / prekidač razine), pumpa se pokreće odmah nakon umetanja kompleta baterija.

1. Pritisnite prekidač uređaja.
2. Pumpa se uključuje.

Završetak rada

Napomena

Onečišćenja se mogu nataložiti i dovesti do smetnji u radu.

1. Pumpu nakon svake upotrebe isperite čistom vodom.
To je posebno slučaj nakon pumpanja klorirane vode ili drugih tekućina koje ostavljaju rezidue.
2. Isključite pumpu pritiskom na prekidač uređaja.
3. Vađenje kompleta baterija.

Transport

⚠ UPOZORENJE

Prije nego što ćete skladištiti ili transportirati uređaj isključite ga, ostavite ga da se ohladi i izvadite komplet baterija.

- Nosite uređaj.

PAŽNJA

Kablovi i crijeva koji leže na podu

Opasnost od spoticanja

Kod pomicanja uređaja tijekom mobilnog pogona obratite pozornost na kablove i crijeva.

- Uređaj prevozite u vozilu.
a Osigurajte uređaj od klizanja ili prevrtanja.

Skladištenje

PAŽNJA

Opasnost od smrzavanja

Mraz može uništiti uređaje koji nisu u potpunosti ispraznjeni.

Uređaj i pribor potpuno ispraznite.

Zaštite uređaj od smrzavanja.

Njega i održavanje

Uređaj ne zahtijeva održavanje, to znači da ne morate provoditi nikakve redovite radove održavanja.

Ispiranje pumpe

1. Ako se transportira voda s dodatcima, pumpu nakon svake uporabe treba isprati čistom vodom.

Čišćenje predfiltra

Provjerite je li predfilter onečišćen te ga po potrebi očistite.

Slika K

1. Uklonite predfilter.

- Očistite predfilter pod tekućom vodom.
- Po potrebi isperite ostatke prljavštine iz pumpe.

PAŽNJA

Uporaba neprikladnih maziva

Oštećenje brtvi

Upotrebljavajte mast dostupnu putem Kärcherovog servisa (6.288-143.0).

Za brtve upotrebljavajte samo mast koja ne sadrži mineralno ulje.

- U slučaju teškog hoda brtve namažite mašču.
- Predfilter bez primjene sile umetnite u nastavak za punjenje. Pritom obratite pozornost na pravilan položaj ugradnje (otvori).

Otklanjanje smetnji

Smetnje često imaju jednostavne uzroke, koje možete samostalno ukloniti uz pomoć sljedećeg pregleda. Ukoliko niste sigurni ili ako nestala smetnja nije navedena ovdje, obratite se ovlaštenoj servisnoj službi.

Pumpa radi, ali ne transportira

Čestice prljavštine blokiraju područje usisavanja.

- Očistite područje usisavanja.

Zrak u pumpi

- Uključite i isključite prekidač crpke nekoliko puta dok se ne usisa tekućina.

(Samo za ručni način rad) Razina vode ispod minimalne razine

- Ako je moguće, unosite pumpu dublje u tekućinu za pumpanje.

Tlačno crijevo je začepljeno

- Očistite tlačno crijevo.

Crpka ne radi ili se tijekom pogona iznenada zaustavlja

Napajanje je prekinuto

- Provjerite je li baterija ispravno umetnuta.

Baterija se više ne može puniti

- Baterija se mora zamijeniti novom.

Prekidač toplinske zaštite u motoru isključio je pumpu zbog pregrijavanja motora.

- Pustite da se pumpa ohladi, očistite usisno područje i spriječite rad na suho.

Čestice prljavštine zaglavljene u usisnom području

- Očistite usisno područje.

Baterija se ne puni

Punjač ili kabel za napajanje nisu ispravno priključeni

- Provjerite ispravnu vezu između baterije i punjača.
- Provjerite vezu između kabela za napajanje i utičnice.

Baterija se više ne može puniti.

- Baterija se mora zamijeniti novom.

Učin dobave se smanjuje

Usisno područje je začepljeno

- Očistite usisno područje.

Učin dobave premali

Učin dobave pumpe ovisi o visini dobave, promjeru i duljini crijeva.

- Obratite pozornost na maksimalnu visinu dobave, vidite tehničke podatke, po potrebi odaberite drugi promjer ili duljinu crijeva.

Osigurač pumpe se aktivirao

Struja pumpe bila je previsoka.

- Utisnite gumb na stražnjoj strani držača za rub bačve tako da se osigurač resetira.
- Pumpa se može ponovno pokrenuti.

Tehnički podaci

BP
2.000-18
Barrel

Električni priključak

Napon	V	18
Nazivna snaga	W	80

Podaci o snazi uređaja

Protočna količina, maksimalna	l/h	2000
Tlak (maks.)	MPa (bar)	0,20 (2,0)

Visina pumpanja (maks.)	m	20
Veličina čestica (maks.) dopuštjenih radnih tekućina	mm	0,5

Dimenzije i težine

Težina (bez pribora)	kg	1,1
----------------------	----	-----

Pridržano pravo na tehničke izmjene.

Krivulja pumpe

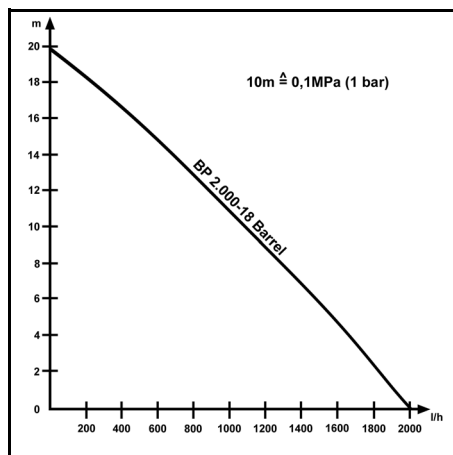

Moguća količina dobave je utoliko veća:

- što su manje visine usisavanja i dobave.
- što je veći promjer korištenih crijeva.
- što su korištena crijeva kraća.
- što je manji gubitak tlaka uzrokovan priključenim priborom.

EU izjava o sukladnosti

Ovime izjavljujemo da je dolje označeni stroj na temelju svoje koncepcije i konstrukcije kao i izvedbe koju mi stavljamo u promet sukladan odgovarajućim temeljnim sigurnosnim i zdravstvenim zahtjevima EU direktiva. U slučaju izmjene stroja koja nije dogovorena s nama ova izjava gubi svoju valjanost.

Proizvod: Akumulatorska crpka

Tip: BP 2.000-18

Relevantne EU direktive

2014/35/EU

2014/30/EU

2011/65/EU

Primijenjene usklađene norme

EN 60335-1
EN 60335-2-41
EN 62233: 2008
EN 55014-1: 2017 + A11: 2020
EN 55014-2: 2015
EN IEC 63000: 2018

Dolje potpisani djeluju u ime i po opunomoćenju uprave.



H. Jenner

Chairman of the Board of Management



S. Reiser

Director Regulatory Affairs & Certification

Opunomoćenik za dokumentaciju:

S. Reiser

Alfred Kärcher SE & Co. KG
Alfred-Kärcher-Str. 28 - 40
71364 Winnenden (Njemačka)
Tel.: +49 7195 14-0
Telefaks: +49 7195 14-2212
Winnenden, 01.01.2022.

Sadržaj

Opšte napomene	87
Sigurnosne napomene Pumpa	87
Sigurnosni uređaji	88
Namenska upotreba	88
Zaštita životne sredine	88
Pribor i rezervni delovi	88
Obim isporuke	88
Garancija	88
Opis uređaja	88
Puštanje u pogon	88
Rad	89
Transport	89
Skladištenje	89
Nega i održavanje	89
Otklanjanje smetnji	89
Tehnički podaci	90
EU izjava o usklađenosti	90

Opšte napomene



Pre prve upotrebe uređaja pročitajte ovo originalno uputstvo za rad i sigurnosne napomene za akumulatorsko pakovanje. Postupajte u skladu sa tim. Sačuvajte obe knjižice za buduću upotrebu ili sledeće vlasnike.

Sigurnosne napomene Pumpa

Pre prve upotrebe uređaja pročitajte ove sigurnosne napomene i originalno uputstvo za rad. Postupajte u skladu sa tim. Sačuvajte obe knjižice za buduću upotrebu ili sledeće vlasnike.

- Pored napomena u uputstvu za rad, moraju da se uvažavaju i opšti sigurnosni propisi i propisi zakonodavca o sprečavanju nesreća.
- Natpisi sa upozorenjima i napomenama koji su postavljeni na uređaju pružaju važne napomene o bezbednom radu.

Stepeni opasnosti

⚠ OPASNOST

- Napomena o neposrednoj opasnosti koja prethodi i koja može dovesti do teških telesnih povreda ili smrti.

⚠ UPOZORENJE

- Napomena o mogućoj opasnoj situaciji, koja može dovesti do lakih telesnih povreda ili smrti.

⚠ OPREZ

- Napomena o mogućoj opasnoj situaciji, koja može dovesti do lakih telesnih povreda.

PAŽNJA

- Napomena o mogućoj opasnoj situaciji, koja može dovesti do materijalnih oštećenja.

Opšte sigurnosne napomene

⚠ OPASNOST

- Opasnost od gušenja. Folije za pakovanje držite dalje od dece.

⚠ UPOZORENJE

- Lica sa smanjenim fizičkim, senzoričkim ili psihičkim sposobnostima ili nedostatkom iskustva i znanja smeju da koriste uređaj samo uz nadzor ili ako su obučeni za bezbedno korišćenje uređaja i razumeju opasnosti koje iz toga proističu.
- Nadgledajte decu kako biste obezbedili da se ne igraju uređajem.
- Deca starija od 8 godina smeju da koriste uređaj ako su obučena za korišćenje uređaja ili ih nadgleda lice odgovorno za njihovu bezbednost i ako su razumeli opasnosti koje iz toga proističu.
- Deca smeju da obavljaju radove na čišćenju i korisničkom održavanju samo pod nadzorom.

Opasnost od strujnog udara

- ⚠ **OPASNOST** • Konektore priključujte samo području zaštićenom od preplavlivanja. • Ako se u bazenu ili jezercu nalaze osobe, pumpu ne smete da uključujete.

PAŽNJA • Nemojte trajno koristiti uređaj na kiši ili pri vlažnom vremenu. • Uređaj postavite tako da je stabilan i zaštićen od poplave.

Rad

- ⚠ **OPASNOST** • Opasnost od eksplozije
 - Nemojte transportovati nagrizajuće, lako zapaljive ili eksplozivne tečnosti, npr. petrolej, benzin, kiseline ili nitro razređivač.
 - Nemojte koristiti uređaj u okruženju koje je ugroženo zbog vatre i eksplozije

⚠ **OPREZ** • Nesreće ili oštećenja usled prevrtanja uređaja. Pre svih radova sa ili na uređaju morate da obezbedite siguran položaj. • Voda, koja se transportuje putem ovog uređaja nije voda za piće.

PAŽNJA • Nemojte transportovati masti, ulja i slanu vodu. • Nemojte transportovati otpadnu vodu iz toaleta niti vodu koja sadrži mulj i koja ima manju sposobnost oticanja od čiste vode. • Nemojte transportovati vodu čija je temperatura veća od 35°C.

Nega i održavanje

- ⚠ **UPOZORENJE** • Isključite uređaj pre svih radova na nezi i održavanju i uklonite akumulatorsko pakovanje.

⚠ OPREZ • Radove na servisiranju, ugradnju rezervnih delova i radove na električnim komponentama treba da vrši samo ovlašćena servisna služba.

Transport

⚠ OPREZ • Nesreće ili oštećenja usled prevrtanja uređaja. Pre svih radova sa ili na uređaju morate da obezbedite siguran položaj. • Opasnost od nesreća i povreda. Prilikom transporta i skladištenja obratite pažnju na težinu uređaja, vidi poglavlje Tehnički podaci u uputstvu za rad.

Sigurnosni uređaji

⚠ OPREZ

Sigurnosni uređaji koji ne postoje ili su izmenjeni
Sigurnosni uređaji služe za vašu zaštitu. Nikada nemojte menjati ili zaobilaziti sigurnosne uređaje.

Namenska upotreba

Ovaj uređaj je namenjen za privatnu upotrebu i nije predviđen za opterećenja u komercijalnoj upotrebi. Proizvođač ne snosi odgovornost za eventualna oštećenja koja su izazvana nenamenskom upotrebom ili pogrešnim rukovanjem. Uređaj je uglavnom predviđen za povlačenje kišnice iz zajedničkih rezervoara namenjenih u tu svrhu.

Dozvoljene radne tečnosti

- Voda sa stepenom zaprljanosti do veličine zrna 0,5 mm.
- Voda iz bazena (uz preduslov namenskog doziranja aditiva).
- Sapunica.

Temperatura tečnosti ne sme da bude iznad 35 °C.

Napomena

Uređaj ne sme da radi na suvo duže od 20 minuta. Ne postoji osigurač za zaštitu od rada na suvo.

Zaštita životne sredine



Ambalaža može da se reciklira. Pakovanja odložite u otpad na ekološki način.



Električni i elektronski uređaji sadrže dragocene materijale koji se mogu reciklirati, a često i sastavne delove kao što su baterije, akumulatori ili ulje koji, u slučaju pogrešnog rukovanja ili pogrešnog odlaganja u otpad mogu da predstavljaju potencijalnu opasnost za zdravlje ljudi i životnu sredinu. Međutim, ovi sastavni delovi su neophodni za pravilan rad uređaja. Uređaji označeni ovim simbolom ne smeju da se odlažu u kućni otpad.

Napomene o sastojcima (REACH)

Aktuelne informacije o sastojcima možete pronaći na: www.kaercher.com/REACH

Pribor i rezervni delovi

Koristite samo originalni pribor i originalne rezervne delove, jer oni garantuju bezbedan i nesmetan rad uređaja.

Informacije o priboru i rezervnim delovima možete pronaći na adresi www.kaercher.com, kao i na kraju ovog uputstva.

Obim isporuke

Obim isporuke uređaja je prikazan na pakovanju. Prilikom otpakivanja proverite da li je sadržaj potpun.

Ukoliko nedostaje pribor ili u slučaju štete nastale prilikom transporta obavestite vašeg distributera.

Garancija

U svakoj zemlji važe uslovi garancije koje je izdala naša nadležna distributivna organizacija. Bilo kakve smetnje na uređaju otklanjamo besplatno u garantnom roku, ukoliko je uzrok smetnje greška u materijalu ili proizvodnji. U slučaju koji podleže garanciji obratite se sa računom vašem distributeru ili narednoj ovlašćenoj lokaciji servisne službe. (Adresu vidi na poledini)

Opis uređaja

U ovom uputstvu za rad je opisana maksimalna opremljenost uređaja. U zavisnosti od modela, postoje razlike u obimu isporuke (pogledati pakovanje).

Slike, pogledajte stranu sa grafikonom Slika A

- ① Osnovni modul i držač akumulatora
- ② Zaštitni poklopac (akumulatorsko pakovanje)
- ③ Prekidač uređaja uključeno/isključeno
- ④ Vođica creva
- ⑤ Spojno crevo 1/2"
- ⑥ Spojni kabl osnovnog modula/pumpe
- ⑦ Crevna spojnica 1/2" - 5/8"
- ⑧ Priključak slavine G 3/4" (26,5 mm)
- ⑨ Pumpa
- ⑩ *Punjač za brzo punjenje Battery Power 18V
- ⑪ *Akumulatorsko pakovanje Battery Power 18V
- ⑫ Filter
- ⑬ Crevni povezičak
- ⑭ Prekidač za zaštitu od preopterećenja
- ⑮ Držač

*Nije sadržano u obimu isporuke.

Akumulatorsko pakovanje

Uređaj može da se koristi sa Napajanje Kärcher baterijom od 18 V akumulatorskim pakovanjem.

Puštanje u pogon

Montaža creva

1. Crevni spoj i crevnu spojnicu demontirajte na jednom kraju creva.
Slika B
2. Provedite crevo kroz vođicu creva.
Slika C
3. Ponovo montirajte crevnu spojnicu i crevni spoj.
Slika C
4. Povežite crevo sa pumpom.
Slika D

Postavljanje držača za ivicu bačve sa prihvatnikom akumulatora

1. Montirajte, po potrebi, vođicu creva na držač za ivicu bačve.
Slika E

Napomena

Postoje 3 pozicije vođice creva koje mogu da se izaberu:

- 1 Montaža levo na držaču za ivicu bačve.
- 2 Montaža desno na držaču za ivicu bačve.
- 3 Labava montaža na ivici bačve.

Slika G

2. Gurnite držač za ivicu bačve na ivicu rezervoara sve dok ne bude obezbeđen siguran položaj.

Slika F

Napomena

Držač za ivicu bačve ne treba da se postavlja više od jednog metra iznad tla.

Napomena

Nemojte uranjati držač za ivicu bačve pod vodu.

3. Postavite stabilno pumpu na čvrstu podlogu posude za vodu.

Slika H

Napomena

Oblast usisavanja ne sme da bude blokirana zbog nečistoće.

Priključivanje produžnog creva/pribora

1. Priključite produžno crevo sa posebnim priborom (nije sadržano u obimu isporuke) na crevnu spojnicu.

Slika I

Montaža akumulatorskog pakovanja

1. Otvorite zaštitni poklopac prema gore.
2. Akumulatorsko pakovanje gurnuti u prihvatnik uređaja sve dok čujno ne nalegne.

Slika J

3. Zatvorite zaštitni poklopac.

Rad

Rad

⚠ OPASNOST

Opasnost po život usled električnog udara!

U slučaju dodirivanja delova koji provode napon ili radnih tečnosti, preti opasnost po život usled električnog udara.

Nemojte dodirivati delove koji provode napon ili radnu tečnost.

Napomena

Da bi pumpa mogla samostalno usisavati, mora da bude uronjena u tečnost najmanje 3 cm.

Ako su zadovoljeni preduslovi za pogon pumpe (položaj nivoa vode/prekidač nivoa), pumpa se pokreće odmah nakon umetanja akumulatorskog pakovanja.

1. Aktivirajte prekidač uređaja.
2. Pumpa se uključuje.

Završetak rada

Napomena

Prijavština može da se nataloži i dovede do smetnji u radu.

1. Pumpu isperite čistom vodom nakon svake upotrebe.
To posebno važi nakon transporta vode sa sadržajem hlora ili drugih tečnosti iza kojih ostaju ostaci.
2. Isključite pumpu aktiviranjem prekidača uređaja.
3. Izvadite akumulatorsko pakovanje.

Transport

⚠ UPOZORENJE

Isključite uređaj, ostavite ga da se ohladi i uklonite akumulatorsko pakovanje, pre neg što da skladištite i transportujete.

- Nosite uređaj.

PAŽNJA

Nepričvršćeni kablovi i creva na podu

Opasnost od saplitanja

Priilikom pomeranja uređaja tokom mobilnog rada, vodite računa o kablovima i crevima.

- Transportujte uređaj u vozilima.
a Zaštite uređaj od klizanja i prevrtanja.

Skladištenje

PAŽNJA

Opasnost od smrzavanja

Mraz može da uništi uređaje koji nisu u potpunosti ispraznjeni.

Uređaj i pribor u potpunosti isprazniti.

Zaštititi uređaj od mraza.

Nega i održavanje

Uređaj ne zahteva održavanje tj. ne morate redovno vršiti radove održavanja.

Ispiranje pumpe

1. Ako se transportuje voda sa nekim dodacima, nakon svake upotrebe je isperite čistom vodom.

Čišćenje predfiltera

Proverite da li je predfilter zaprljan i po potrebi ga očistite.

Slika K

1. Uklonite predfilter.
2. Očistite predfilter pod mlazom vode.
3. Po potrebi iz pumpe isperite ostatke prljavštine.

PAŽNJA

Upotreba odgovarajućih sredstava za podmazivanje

Oštećenje zaptivki

Koristite mazivo (6.288-143.0) koje možete da nabavite preko Kärcher servisa.

Za zaptivke koristite nemineralno mazivo.

4. U slučaju otežanog hoda nauljite zaptivku.
5. Bez primene sile postavite predfilter u nastavak za punjenje. Pri tom vodite računa o pravilnom položaju ugradnje (otvori).

Otklanjanje smetnji

Smetnje često imaju jednostavne uzroke, koje možete samostalno otkloniti uz pomoć sledećeg pregleda.

Ukoliko niste sigurni ili ako nestala smetnja nije navedena ovde, obratite se ovlašćenju servisnoj službi.

Pumpa se pokreće, ali ne transportuje vodu

Čestice prljavštine blokiraju oblast usisavanja.

1. Očistite oblast usisavanja.

Vazduh u pumpi

1. Uključite i isključite prekidač za pumpu nekoliko puta dok se tečnost ne usisa.

(Samo kod ručnog rada) nivo vode ispod minimalnog nivoa

1. Ako je moguće, uronite pumpu dublje u radnu tečnost.

Crevo za komprimovani vazduh začepljeno

1. Očistite crevo za komprimovani vazduh.

Pumpa se ne pokreće ili se iznenada zaustavlja tokom rada

Prekinuto napajanje strujom

1. Proverite da li je akumulator pravilno postavljen.

Akumulator se više ne može puniti

1. Akumulator mora da se zameni.

Zaštitni termo-prekidač u motoru je isključio pumpu zbog pregrevanja motora.

1. Ostavite pumpu da se ohladi, očistite usisno područje, sprečite rad na suvo.

Čestice prljavštine zaglavljene u usisnom području

1. Očistite usisno područje.

Akumulator se ne puni

Punjač ili mrežni kabl nisu ispravno povezani

1. Proverite ispravno povezivanje između akumulatora i punjača.

2. Proverite povezivanje mrežnog kabla sa utičnicom.

Akumulator više ne može da se puni.

1. Akumulator mora da se zameni.

Smanjuje se kapacitet protoka

Usisno područje začepljeno

1. Očistite usisno područje.

Suviše nizak kapacitet protoka

Kapacitet protoka pumpe zavisi od visine pumpanja, prečnika creva i dužine creva.

1. Obratite pažnju na maks. visinu pumpanja, pogledajte tehničke podatke, po potrebi izaberite drugačiji prečnik creva ili drugačiju dužinu creva.

Aktivirao se osigurač pumpe

Struja pumpe je bila previsoka.

1. Ponovo pritisnite dugme osigurača na poleđini držača za ivicu bačve tako da osigurač bude vraćen na početnu vrednost.

2. Pumpa se može ponovo pokrenuti.

Tehnički podaci

		BP 2.000-18 Barrel
Električni priključak		
Napon	V	18
Nominalna snaga	W	80
Podaci o snazi uređaja		
Maksimalna protočna količina	l/h	2000
Pritisak (maks.)	MPa (bar)	0,20 (2,0)
Visina pumpanja (maks.)	m	20
Veličina čestica (maks.) u dozvoljenim radnim tečnostima	mm	0,5
Dimenzije i težine		
Težina (bez pribora)	kg	1,1

Zadržano pravo na tehničke promene.

Karakteristična kriva pumpe

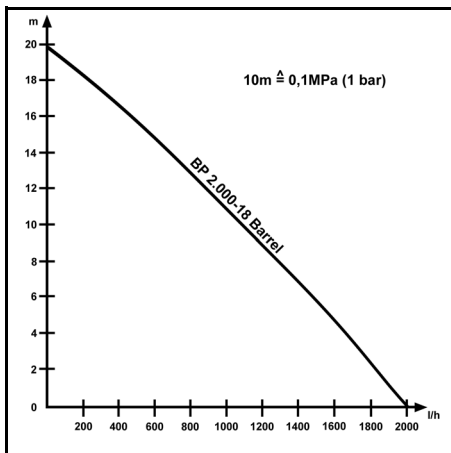

Moguća stopa protoka je toliko veća:

- što su manje usisne visine i visine pumpanja.
- što su veći prečnici korišćenih creva.
- što su kraća korišćena creva.
- što su manji gubici pritiska koje uzrokuju priključeni pribor.

EU izjava o usklađenosti

Ovim putem izjavljujemo da mašina označena u nastavku, na osnovu svoje koncepcije i konstrukcije kao i u izvedbi koju smo pustili u promet, odgovara važećim osnovnim zahtevima za bezbednost i zdravlje iz EU direktiva. U slučaju izmena na mašini bez naše saglasnosti ova izjava prestaje da važi.

Proizvod: Akumulatorska pumpa

Tip: BP 2.000-18

Važeće direktive EU

2014/35/EU

2014/30/EU

2011/65/EU

Primenjene harmonizovane norme

EN 60335-1

EN 60335-2-41

EN 62233: 2008

EN 55014-1: 2017 + A11: 2020

EN 55014-2: 2015

EN IEC 63000: 2018

Potpisnici deluju po nalogu i uz punomoć upravnog odbora.

H. Jenner

Chairman of the Board of Management

S. Reiser

Director Regulatory Affairs & Certification

Lice ovlašćeno za dokumentaciju:

S. Reiser

Alfred Kärcher SE & Co. KG

Alfred-Kärcher-Str. 28 - 40

71364 Winnenden (Germany)

Tel.: +49 7195 14-0

Faks: +49 7195 14-2212

Winnenden, 2022/01/01

Съдържание

Общи указания.....	91
Указания за безопасност Помпа.....	91
Предпазни устройства.....	92
Употреба по предназначение.....	92
Защита на околната среда.....	92
Акcesoари и резервни части.....	92
Обхват на доставка.....	92
Гаранция.....	92
Описание на уреда.....	92
Пускане в експлоатация.....	92
Експлоатация.....	93
Транспортиране.....	93
Съхранение.....	93
Грижа и поддръжка.....	93
Помощ при неизправности.....	94
Технически данни.....	94
Декларация за съответствие на ЕС.....	94

Общи указания

 Преди първото използване на уреда прочетете тази оригинална инструкция за експлоатация и указанията за безопасност на акумулиращата батерия. Процедурите съответно. Запазете двете книжки за последващо използване или за следващия собственик.

Указания за безопасност Помпа

Преди първа употреба на уреда прочетете тези указания за безопасност и оригиналното ръководство за експлоатация. Процедурите съответно. Запазете двете книжки за последващо използване или за следващия собственик.

- Освен указанията в ръководството за експлоатация, трябва да спазвате и общовалидните законови предписания за безопасност и избягване на злополуки.
- Поставете на уреда предупредителни табелки и табелки с указания дават важна информация за безопасната експлоатация.

Степени на опасност

ОПАСНОСТ

- Указание за непосредствена опасност, която може да доведе до тежки телесни повреди или до смърт.

ПРЕДУПРЕЖДЕНИЕ

- Указание за възможна опасна ситуация, която може да доведе до тежки телесни повреди или до смърт.

ПРЕДПАЗЛИВОСТ

- Указание за възможна опасна ситуация, която може да доведе до леки телесни повреди.

ВНИМАНИЕ

- Указание за възможна опасна ситуация, която може да доведе до материални щети.

Общи указания за безопасност

ОПАСНОСТ

- Опасност от задушаване. Дръжте опаковъчното фолио далече от обсега на деца.

ПРЕДУПРЕЖДЕНИЕ

- Лица с ограничени физически, сензорни или умствени способности или с липса на опит и познания могат да използват уреда, ако те бъдат под надзор или ако са получили инструкции за безопасното използване на уреда и свързаните с него опасности.
- Децата трябва да бъдат под надзор, за да се гарантира, че не си играят с уреда.
- Уредът може да бъде използван от деца на възраст над 8 години, ако са получили инструкции за безопасното използване на уреда или се намират под надзор от отговорно за тяхната сигурност лице и ако разбират произтичащите опасности.
- Децата могат да извършват почистване и експлоатационна поддръжка само под надзор.

Опасност от токов удар

 ОПАСНОСТ • Монтирайте електрически щепселни съединения само в защитената от заливане с вода зона. • Не трябва да използвате помпата, ако в плуния басейн или в градинското езеро има хора.

ВНИМАНИЕ • Не използвайте уреда продължително при дъжд или при влажно време.
• Монтирайте уреда на устойчиво и защитено от заливане с вода място.

Експлоатация

 ОПАСНОСТ • Опасност от експлозия

- Не използвайте разяждащи, леснозапалими или експлозивни течности, напр. петрол, бензин, киселини или нитроизотворител.
- Не използвайте уреда във влажна и взривоопасна среда

 ПРЕДПАЗЛИВОСТ • Злополуки или повреди поради преобръщане на уреда. Преди всякакви работи със или по уреда трябва да осигурявате стабилност. • Водата, изпомпана с този уред, не е питейна.

ВНИМАНИЕ • Не използвайте мазнини, масла и солена вода. • Не използвайте отпадъчна вода от санитарни съоръжения и замърсена с утайки вода с по-слаба течливост от чистата вода. • Не използвайте вода с температура, по-висока от 35°C.

Грижа и поддръжка

 ПРЕДУПРЕЖДЕНИЕ • Преди всякакви работи по грижа и поддръжка изключвайте уреда и изваждайте акумулиращата батерия.

 ПРЕДПАЗЛИВОСТ • Възлагайте извършването на ремонти, монтажа на резервни части и работи по електрически елементи само на оторизираня сервис.

Транспортиране

 ПРЕДПАЗЛИВОСТ • Злополуки или повреди поради преобръщане на уреда. Преди всякакви работи със или по уреда трябва да осигурявате стабилност. • Опасност от злополука и наранявания. При транспортиране и съхранение вземайте под внимание тежлото на

Предпазни устройства

⚠ ПРЕДПАЗЛИВОСТ

Липсващи или променени предпазни устройства

Предпазните устройства служат за Вашата защита.

Никога не променяйте или пренебрегвайте предпазни устройства.

Употреба по предназначение

Този уред е разработен за частна употреба и не е предвиден за натоварванията на промишлената употреба. Производителят не носи отговорност за евентуални щети, предизвикани от употреба не по предназначение или грешно обслужване.

Уредът е предназначен главно за вземане на дъждовна вода от предвидени за тази цел събирателни резервоари.

Разрешени течности за изпомпване

- Вода със степен на замърсяване до 0,5 mm размер на зърнистите частици.
- Вода от плувни басейни (условие е съобразената с предназначението дозировка на добавките).
- Почистваща луга.

Температурата на изпомпваната течност не трябва да надвишава 35 °C.

Указание

Уредът не трябва да работи на сухо повече от 20 минути. Той няма предпазител за сух ход.

Защита на околната среда



Опаковъчните материали подлежат на рециклиране. Моля, изхвърляйте опаковките по съобразен с околната среда начин.



Електрическите и електронните уреди съдържат ценни материали, подлежащи на рециклиране, а често и съставни части, напр. батерии, акумулаторни батерии или масло, които при неправилно боравене или изхвърляне могат да представляват потенциална опасност за човешкото здраве и за околната среда. За правилното функциониране на уреда все пак тези съставни части са необходими. Обозначените с този символ уреди не трябва да бъдат изхвърляни заедно с битовите отпадъци.

Указания за съставни вещества (REACH)

Актуална информация относно съставни вещества можете да намерите тук: www.kaercher.com/REACH

Акcesoари и резервни части

Използвайте само оригинални акcesoари и оригинални резервни части, по този начин осигурявате безопасната и безпроблемна експлоатация на уреда.

Информация за акcesoари и резервни части ще намерите на www.kaercher.com и в края на настоящото ръководство.

Обхват на доставка

Обхватът на доставката на уреда е изобразен върху опаковката. При разопаковане проверете съдържането за цялост. При липсващи акcesoари

или при транспортни щети, моля, обърнете се към Вашия дистрибутор.

Гаранция

Във всяка държава са валидни издадените от нашия оторизиран дистрибутор гаранционни условия. Евентуални повреди на Вашия уред ще отстраним в рамките на гаранционния срок безплатно, ако се касае за дефект в материалите или производствен дефект. В случай на предявяване на право на гаранция, се обърнете към Вашия дистрибутор или към най-близкия оторизиран сервис, като представите касовата бележка. (Адрес, вж. задната страна)

Описание на уреда

В това ръководство за експлоатация е описано максималното оборудване. В комплекта на доставката има разлики в зависимост от модела (вижте опаковката).

Вижте изображенията на страницата с графики Фигура А

- ① Главен модул и държач на акумулираща батерия
- ② Защитен капак (акумулираща батерия)
- ③ Прекъсвач на уреда Вкл./Изкл.
- ④ Направляваща за маркуч
- ⑤ Съединителен маркуч 1/2"
- ⑥ Свързващ кабел главен модул/помпа
- ⑦ Куплунг на маркуча 1/2" - 5/8"
- ⑧ Връзка за кран G 3/4" (26,5 mm)
- ⑨ Помпа
- ⑩ *Зарядно устройство за бързо зареждане Battery Power 18V
- ⑪ *Акумулираща батерия Battery Power 18V
- ⑫ Филтър
- ⑬ Съединителен елемент за маркуч
- ⑭ Прекъсвач за защита от претоварване
- ⑮ Задържаща скоба

*Не е включено в комплекта на доставката.

Акумулираща батерия

Уредът може да работи с една акумулираща батерия 18 V Kärcher Battery Power.

Пускане в експлоатация

Монтиране на маркуча

1. Демонтирайте съединителния елемент за маркуч и куплунга на маркуча в единия край на маркуча.
Фигура В
2. Прокорайте маркуча през направляващата за маркуча.
Фигура С
3. Монтирайте отново куплунга на маркуча и съединителния елемент за маркуч.
Фигура С

4. Свържете маркуча с помпата.
Фигура D

Монтиране на държача за ръба на резервоара с гнездо на акумулиращата батерия

1. При необходимост монтирайте направляващата за маркуча на държача за ръба на резервоара.
Фигура E

Указание

Могат да се избират 3 позиции на направляващата за маркуча:

1. Монтаж отляво на държача за ръба на резервоара.
2. Монтаж отдясно на държача за ръба на резервоара.
3. Отделен монтаж на ръба на резервоара.

Фигура G

2. Поставете държача за ръба на резервоара върху ръба на резервоара, докато се осигури устойчиво положение.

Фигура F

Указание

Държачът за ръба на резервоара не трябва да се поставя по-високо от един метър над земята.

Указание

Не потапяйте държача за ръба на резервоара под вода.

3. Поставете помпата стабилно върху устойчива основа на резервоара за вода.

Фигура H

Указание

Зоната на всмукване не трябва да бъде блокирана от замърсявания.

Свързване на удължителен маркуч/ принадлежност

1. Свържете удължителния маркуч със специална принадлежност (не е включена в комплекта на доставката) към куплунга на маркуча.

Фигура I

Монтиране на акумулиращата батерия

1. Отворете защитния капак нагоре.
2. Плъхнете акумулиращата батерия в гнездото на уреда, докато се чуе фиксирането ѝ.
Фигура J
3. Затворете защитния капак.

Експлоатация

Експлоатация

⚠ ОПАСНОСТ

Опасност за живота поради електрически удар!

При контакт с части под напрежение или с изпомпваната течност има опасност за живота поради електрически удар.

Не докосвайте части под напрежение или изпомпваната течност.

Указание

За да може помпата да засмуква автоматично, тя трябва да бъде потопена най-малко 3 ст в течността.

Щом предпоставките за процеса на изпомпване (ниво на водата позиция/прекъсвач за ниво) са осигурени, помпата започва да работи веднага след поставянето на акумулиращата батерия.

1. Натиснете прекъсвача на уреда.
2. Помпата се включва.

Приключване на работата

Указание

Замърсяванията могат да се отлагат и да доведат до функционални неизправности.

1. След всяка употреба изплаквайте помпата с чиста вода.
Това важи особено след изпомпването на съдържаща хлор вода или на други течности, които оставят остатъци.
2. Изключете помпата, като натиснете прекъсвача на уреда.
3. Извадете акумулиращата батерия.

Транспортиране

⚠ ПРЕДУПРЕЖДЕНИЕ

Изключете уреда, оставете го да се охлади и извадете акумулиращата батерия, преди да го приберете за съхранение или да го транспортирате.

- Носете уреда.

ВНИМАНИЕ

Кабели и маркучи по пода

Опасност от препъване

При местене на уреда по време на мобилна експлоатация внимавайте за кабели и маркучи.

- Транспортиране на уреда в превозни средства.
 - а Подсигурете уреда срещу изплъзване и преобръщане.

Съхранение

ВНИМАНИЕ

Опасност от замръзване

Ненапълно изпразнените уреди могат да бъдат разрушени от замръзване.

Изпразнете напълно уреда и принадлежностите. Защитете уреда от замръзване.

Грижа и поддръжка

Уредът не се нуждае от поддръжка, тоест, не трябва да извършвате периодични работи по поддръжка.

Изплакване на помпата

1. При изпомпване на вода с добавки след всяка употреба изплаквайте помпата с чиста вода.

Почистване на предварителния филтър

Проверявайте предварителния филтър за замърсявания и при необходимост го почиствайте.

Фигура K

1. Извадете предварителния филтър.
2. Почистете предварителния филтър под течаща вода.
3. При необходимост отмийте остатъци от мръсотия от помпата.

ВНИМАНИЕ

Употреба на неподходящи смазочни материали

Повреда на уплътненията

Използвайте доставяната от сервиза на Kärcher грес (6.288-143.0).

За уплътненията използвайте само грес без съдържание на минерални масла.

- При трудна подвижност смажете уплътненията.
- Без да прилагате сила, поставете предварителния филтър в отвора за пълнене. При това следете за правилната монтажна позиция (гнезда).

Помощ при неизправности

Много често причините за повреда са елементарни и с помощта на следните указания може сами да ги отстраните. Ако не сте сигурни или повредите не са описани тук, обърнете се към оторизирания сервис.

Помпата работи, но не изпомпва

Частици мръсотия блокират зоната на засмукване.

- Почистете зоната на засмукване.

Въздух в помпата

- Включете и изключете помпата няколко пъти, докато се всмуква течност.

(Само при ръчен режим) Нивото на водата е под минималното

- Ако е възможно, потопете помпата по-дълбоко в изпомпваната течност.

Напорният маркуч е запушен

- Почистете напорния маркуч.

Помпата не сработва или спира внезапно по време на работа

Електрозахранването е прекъснато

- Проверете дали акумулиращата батерия е поставена правилно.

Акумулиращата батерия не може да се зарежда повече

- Акумулиращата батерия трябва да се смени с нова.

Термозащитният прекъсвач в двигателя е изключил помпата поради прегряване на двигателя.

- Оставете помпата да се охлади, почистете зоната на всмукване, предотвратете сух ход.

В зоната на всмукване са се заклинили частици мръсотия

- Почистете зоната на всмукване.

Акумулиращата батерия не се зарежда

Зарядното устройство или мрежовият захранващ кабел не са свързани правилно

- Проверете за правилна връзка между акумулиращата батерия и зарядното устройство.
- Проверете връзката на мрежовия захранващ кабел с контакта.

Акумулиращата батерия не може да се зарежда повече.

- Акумулиращата батерия трябва да се смени с нова.

Мощността на изпомпване намалява

Зоната на всмукване е запушена

- Почистете зоната на всмукване.

Твърде слаба мощност на изпомпване

Мощността на изпомпване на помпата зависи от височината на изпомпване, диаметъра на маркуча и дължината на маркуча.

- Съблюдавайте макс. височина на изпомпване, вж. Технически данни, при необходимост изберете друг диаметър или друга дължина на маркуча.

Предпазител на помпата се е задействал

Токът на помпата е бил твърде висок.

- Натиснете повторно копчето на гърба на държача за ръба на резервоара на предпазителя, така че предпазителят да се нулира.
- Помпата може да се стартира отново.

Технически данни

BP
2.000-18
Barrel

Електрическо свързване

Напрежение	V	18
Номинална мощност	W	80

Данни за мощността на уреда

Дебит, максимален	l/h	2000
Налягане (макс.)	MPa (bar)	0,20 (2,0)

Височина на засмукване (макс.) m 20

Размер на частиците (макс.) на допустимите течности за изпомпване mm 0,5

Размери и тегла

Тегло (без принадлежности)	kg	1,1
----------------------------	----	-----

Запазваме си правото на технически промени.

Характеристична крива на помпата

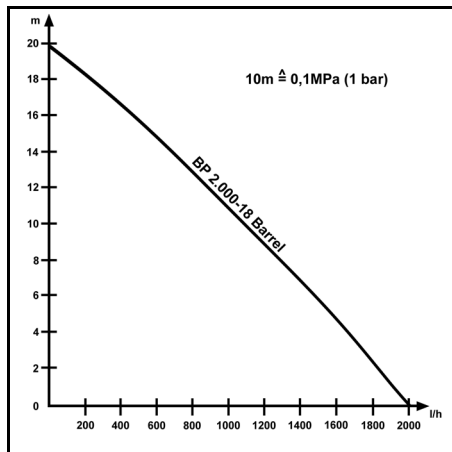

Възможният дебит е толкова по-голям:

- колкото по-малки са височините на всмукване и на изпомпване.
- колкото по-големи са диаметрите на използваните маркучи.
- колкото по-къси са използваните маркучи.
- колкото по-малко загуби на налягане причинява свързаната принадлежност.

Декларация за съответствие на ЕС

С настоящото декларираме, че посочената по-долу машина по своята концепция и конструкция, както и в пуснатото от нас на пазара изпълнение, съответства на приложимите основни изисквания за безопасност и опазване на здравето, определени в директивите на ЕС. При несъгласувана с нас промяна на машината тази декларация губи своята валидност.

Продукт: Акумулаторна помпа

Тип: BP 2.000-18

Приложими директиви на ЕС

2014/35/EC

2014/30/EC

2011/65/EC

Приложими хармонизирани стандарти

EN 60335-1

EN 60335-2-41

EN 62233: 2008

EN 55014-1: 2017 + A11: 2020

EN 55014-2: 2015

EN IEC 63000: 2018

Подписващите лица действат от името и като пълномощници на управителния орган.



H. Jenner

Chairman of the Board of Management



S. Reiser

Director Regulatory Affairs & Certification

Пълномощник по документацията:

S. Reiser

Alfred Kärcher SE & Co. KG

Alfred-Kärcher-Str. 28 - 40

71364 Winnenden (Germany)

Тел.: +49 7195 14-0

Факс: +49 7195 14-2212

Винден, 2022/01/01

Sisukord

Üldised juhised.....	95
Ohutusjuhised Pump.....	95
Ohutusseadised.....	96
Nõuetekohane kasutamine.....	96
Keskonnakaitse.....	96
Tarvikud ja varuosad.....	96
Tarnekomplekt.....	96
Garantii.....	96
Seadme kirjeldus.....	96
Käikuvõtmine.....	96
Käitus.....	97
Transport.....	97
Ladustamine.....	97
Hooldus ja jooksevremont.....	97
Abi häirete korral.....	97
Tehnilised andmed.....	98
EL vastavusdeklaratsioon.....	98

Üldised juhised

 Enne seadme esmast kasutamist lugege see akupaki algupärane kasutusjuhend ja ohutusjuhised läbi. Toimige sellele vastavalt. Hoidke mõlemad brošüürid hilisemaks kasutamiseks või järgmise omaniku tarbeks alles.

Ohutusjuhised Pump

Enne seadme esmast kasutamist lugege need ohutusjuhised ja originaalkasutusjuhend läbi. Toimige neile vastavalt. Hoidke mõlemad brošüürid hilisemaks kasutamiseks või järgmise omaniku tarbeks alles.

- Lisaks kasutusjuhendis esitatud juhiste tuleb Teil arvesse võtta ka seadusandja üldisi ohutuslaseid ja õnnetuse ennetamise eeskirju.
- Seadmele paigaldatud hoiatussildid ja osutavad sildid annavad olulisi juhiseid ohutuks käituseks.

Ohuastmed

⚠ OHT

- Viide vahetult ähvardavale ohule, mis võib põhjustada raskeid kehavigastusi või lõppeda surmaga.

⚠ HOIATUS

- Viide võimalikule ohtlikule olukorrale, mis võib põhjustada raskeid kehavigastusi või lõppeda surmaga.

⚠ ETTEVAATUS

- Viide võimalikule ohtlikule olukorrale, mis võib põhjustada kergeid vigastusi.

TÄHELEPANU

- Viide võimalikule ohtlikule olukorrale, mis võib põhjustada varakahjusid.

Üldised ohutusjuhised

⚠ OHT

- Lämbumisoht. Hoidke pakendikiled lastest eemal.

⚠ TÄHELEPANU

- Isikud, kellel on vähenenud füüsilised, sensoorsed või vaimsed võimed või kellel puuduvad vastavad kogemused ja teadmised, tohivad seadet kasutada ainult järelevalve all või kui neid on õpetatud seadme ohutu kasutamise osas ja nad mõistavad sellest tulenevaid ohte.
- Teostage laste üle järelevalvet kindlustamaks, et nad seadmega ei mängi.
- Lapsed alates 8. eluaastast tohivad seadet käitada ainult siis, kui nende ohutuse eest vastutav isik on neid kasutamise osas juhendanud ning nad on mõistnud sellest tulenevaid ohte.
- Lapsed tohivad puhastust ja kasutaja hooldust läbi viia ainult järelevalve all.

Elektrilöögi oht

- ⚠ **OHT** • Paigaldage elektrilised pistikühendused ainult ülejuutuskindlasse piirkonda. • Pumpa ei tohi käitada, kui ujumisbasseinis või aiatiigis viibib inimesi.

TÄHELEPANU • Ärge käitage seadet püsivalt vihma käes või niisketes ilmastikuoludes. • Pange seade üles seisu- ja ülejuutuskindlalt.

Käitamine

⚠ OHT • Plahvatusoht

- Ärge pumbake söövitavaid, kergesti süttivaid või plahvatusohtlikke vedelikke, nt petrooleum, bensiin, happed või nitrolahjendi.
- Ärge käitage seadet tule- ja plahvatusohtlikus keskkonnas

⚠ **ETTEVAATUS** • Õnnetusjuhtumid või kahjustused seadme ümberkukkumise tõttu. Te peate enne kõiki tegevusi seadmega või seadmel looma seisustabiilsuse. • Selle seadmega pumbatav vesi ei ole joogivesi.

TÄHELEPANU • Ärge pumbake määrdeid, õlisid ega soolvett. • Ärge pumbake tualettseadmetest heitvett ega mudast vett, mille voolavus on väiksem kui puhtal veel. • Ärge pumbake vett, mille temperatuur on kõrgem kui 35°C.

Hooldus ja jooksevremont

⚠ **HOIATUS** • Lülitage seade enne kõiki hoolitus- ja hooldustegevusi välja ja eemaldage akupakk.

△ ETTEVAATUS • Laske remonditöid, varuosade paigaldamist ja töid elektriliste detailide kallal teha ainult volitatud klienditeenindusel.

Transport

△ ETTEVAATUS • Õnnetusjuhtumid või kahjustused seadme ümberkukkumise tõttu. Te peate enne kõiki tegevusi seadmega või seadmel looma seisustabiilsuse. • Õnnetus- ja vigastusohu. Järgige transportimisel ja ladustamisel seadme kaalu, vt peatükki Tehnilised andmed kasutusjuhendist.

Ohutusseadised

△ ETTEVAATUS

Puuduvad või muudetud ohutusseadised
Ohutusseadised on ette nähtud Teie kaitseks.

Ärge kunagi muutke või hiilige kõrvale ohutusseadistest.

Nõuetekohane kasutamine

Antud seade on välja töötatud erakasutuseks ning ei ole ette nähtud tööstusliku kasutamise koormusele. Tootja ei vastuta võimalike kahjude eest, mis on põhjustatud mittesihotstarbelisest kasutamisest või valest käsitsemisest.

Seade on mõeldud eelkõige vihmavee väljatõmbamiseks selleks ettenähtud kogumismahutitest.

Pumbatavad vedelikud

- Vesi määrumisastmega kuni tera suurusega 0,5 mm.
- Basseinivesi (eeldusel, et lisaaineid on doseeritud sihtotstarbekohaselt).
- Puhastusvahendi lahus.

Pumbatava vedeliku temperatuur ei tohi ületada 35 °C.

Märkus

Seade ei tohi kuival töötada kauem kui 20 minutit. Kuivkäigukaitse puudub.

Keskonnakaitse



Pakkematerjalid on taaskasutatavad. Utiliseerige pakendid keskkonnasäästlikult.



Elektrilised ja elektroonilised seadmed sisaldavad väärtuslikke taaskasutatavaid materjale ja sageli koostisosi nagu patareid, akud või õli, mis võivad vale ümberkäimise või vale utiliseerimise korral kujutada potentsiaalset ohtu inimeste tervisele ja keskkonnale. Seadme nõuetekohaseks käitamiseks on neid koostisosi siiski vaja. Selle sümboliga tähistatud seadmeid ei tohi utiliseerida koos olmeprügiga.

Juhised koostisainete kohta (REACH)
Aktuaalse info koostisainete kohta leiate aadressilt: www.kaercher.com/REACH

Tarvikud ja varuosad

Kasutage ainult originaaltarvikuid ja originaalvaruosi, mis tagavad seadme ohutu ja häireteta käituse. Informatsiooni tarvikute ja varuosade kohta leiate www.kaercher.com alt ning käesoleva juhendi lõpust.

Tarnekomplekt

Seadme tarnekomplekt on kujutatud pakendil. Lahtipakimisel kontrollige, kas pakendi sisu on täielik. Puuduvad tarvikute või transpordikahjustuste korral teavitage oma edasimüüjat.

Garantii

Igas riigis kehtivad meie volitatud müügiesindaja antud garantiitingimused. Seadmel esinevad mistahes rikked kõrvaldame garantiiajal tasuta, kui põhjuseks on materjali- või tootmisviga. Garantiijuhtumil pöörduge ostu tõendava dokumendiga oma edasimüüja või lähima volitatud klienditeeninduse poole.
(Aadressi vt tagaküljelt)

Seadme kirjeldus

Selles kasutusjuhendis kirjeldatakse maksimaalse varustustega seadet. Olenevalt mudelist on tarnekomplektis erinevusi (vt pakendit).

Jooniseid vt graafika leheküljelt

Joonis A

- ① Peamoodul ja akuhoidik
- ② Kaitsekate (akupakk)
- ③ Seadmelüliti sisse / välja
- ④ Voolikujuhik
- ⑤ Ühendusvoolik 1/2"
- ⑥ Peamooduli / pumba ühenduskaabel
- ⑦ Voolikuliitmik 1/2" - 5/8."
- ⑧ Kraaniühendus G 3/4" (26,5 mm)
- ⑨ Pump
- ⑩ *Kiirlaadija Battery Power 18V
- ⑪ *Akupakk Battery Power 18V
- ⑫ Filter
- ⑬ Voolikuliitmik
- ⑭ Ülekoormuskaitse lüliti
- ⑮ Hoidelook

*Ei sisaldu tarnekomplektis.

Akupakk

Seadet saab käitada 18 V Kärcher Battery Power akupakiga.

Käikuvõtmine

Vooliku monteerimine

1. Demonteerige voolikuliitmik ja voolikuühendus vooliku ühest otsast.
Joonis B
2. Juhtige voolik läbi voolikujuhiku.
Joonis C
3. Monteerige taas voolikuühendus ja voolikuliitmik.
Joonis C
4. Ühendage voolik pumbaga.
Joonis D

Akupesaga haardeserva hoidiku paigaldamine

1. Monteerige voolikujuhik vajaduse korral haardeserva hoidiku külge.
Joonis E

Märkus

Voolikujuhiku valimiseks on 3 asendit:

- 1 Montaaž haardeserva hoidikust vasakule.
- 2 Montaaž haardeserva hoidikust paremale.

3 Lahtine montaaž haardeserva külge.

Joonis G

2. Lükake haardeserva hoidik mahutiservale, kuni on tagatud kindel asetus.

Joonis F

Märkus

Haardeserva hoidikut ei tohi paigaldada maapinnast kõrgemale kui üks meeter.

Märkus

Ärge kastke haardeserva hoidikut vee alla.

3. Seadke pump stabiilses asendis veemahuti tugevale aluspinnale.

Joonis H

Märkus

Imemispirkonda ei tohi saasteainetega blokeerida.

Pikendusvooliku / tarvikute külgeühendamine

1. Ühendage pikendusvoolik eritarvikutega (ei sisaldu tarnekomplektis) voolikuliitmiku külge.

Joonis I

Akupaki monteerimine

1. Avage kaitsekate ülespoole.

2. Lükake akupakk seadme pessa, kuni see kuuldavalt fikseerub.

Joonis J

3. Sulgege kaitsekate.

Käitus

Käitamine

⚠ OHT

Oht elule elektrilöögi tõttu!

Pinget juhtivate osade või pumbatava vedeliku puudutamisel esineb elektrilöögi tõttu oht elule.

Ärge puudutage pinget juhtivaid osi ega pumbatavat vedelikku.

Märkus

Selleks, et pump automaatselt sisse imeks, peab see seisma vedelikus vähemalt 3 cm.

Kui pumpamisprotsessi eeldused (veetaseme positsioon / tasemelüliti) on tagatud, käivitub pump kohe pärast akupaki sisselükkamist.

1. Vajutage seadmelüliti.

2. Pump lülitub sisse.

Käituse lõpetamine

Märkus

Saasteained võivad ladestuda ja põhjustada talitlushäireid.

1. Loputage pump iga kasutuse järel puhta veega läbi.

See kehtib eelkõige pärast kloorisisaldusega vee või muude vedelike pumpamist, mis jätvavad jääke.

2. Lülitage pump välja, vajutades seadmelüliti.

3. Võtke akupakk välja.

Transport

⚠ HOIATUS

Enne seadme ladustamist või transportimist lülitage seade välja, laske sel maha jahtuda ja eemaldage akupakk.

● Seadme kandmine.

TÄHELEPANU

Lahtiselt põrandal asuvad kaablid ja voolikud

Komistusoht

Pidage seadme nihutamisel mobiilse käituse ajal silmas kaableid ja voolikuid.

● Seadme transportimine sõidukites.

a Kindlustage seade libisemise ja ümberkukkumise vastu.

Ladustamine

TÄHELEPANU

Külmumisohu

Mitte täielikult tühjendatud seadmed võivad külma tõttu kahjustada saada.

Tühjendage seade ja tarvikud täielikult.

Kaitske seadet külma eest.

Hooldus ja jooksevremont

Seade on hooldusvaba, st Te ei pea regulaarseid hooldustöid teostama.

Pumba loputamine

1. Kui pumbati lisanditega vett, siis loputage pumpa pärast iga kasutuskorda puhta veega.

Eelfiltri puhastamine

Kontrollige eelfiltrit määrdumise suhtes ja vajaduse korral puhastage.

Joonis K

1. Eemaldage eelfilter.

2. Puhastage eelfiltrit voolava vee all.

3. Loputage vajaduse korral mustusejäägid pumbast välja.

TÄHELEPANU

Ebasobivate määrdainete kasutamine

Tihendite kahjustus

Kasutage Kärcheri teeninduse kaudu saadavat määret (6.288-143.0).

Kasutage tihendite jaoks ainult mineraalõlivaba määret.

4. Raske liikuvuse korral määrige tihendeid.

5. Pange eelfilter ilma jõudu kasutamata täiteotsakusse. Pidage seejuures silmas õiget paigaldusasendit (väljalõiked).

Abi häirete korral

Häiretel on tihti lihtsad põhjused, mille te suudate ise kõrvaldada järgneva ülevaate abil. Kahtluse korral või siin mittenimetatud häire/abi puhul pöörduge palun tunnustatud klienditeeninduse poole.

Pump töötab, aga ei pumpa

Mustuseosakesed blokeerivad imemispirkonna.

1. Puhastage imemispirkond.

Õhk pumbas

1. Lülitage pumbalüliti mitu korda sisse ja välja, kuni vedelik on sisse imetud.

(Ainult manuaalse käituse korral) Veetase alla miinimumtaseme

1. Võimaluse korral ärge kastke pumpa sügavamale pumbatava vedeliku sisse.

Survevoolik ummistunud

1. Puhastage survevoolik.

Pump ei käivitu või jääb käituse ajal järsku seisma

Vooluvärustus katkenud

1. Kontrollige, kas aku on õigesti sisse pandud.

Akut ei saa enam laadida

1. Aku tuleb asendada uuega.

Mootoris olev termokaitseüliti on mootori ülekuumenemise tõttu pumba välja lüütanud.

1. Laske pumbal maha jahtuda, puhastage imemispirkond, vältige kuivkäiku.

Mustuseosakesed imemispiirkonda kinni kiilunud

1. Puhastage imemispiirkonda.

Aku ei lae

Laadija või võrgukaabel pole korrektselt ühendatud

1. Kontrollige korrektset ühendust aku ja laadija vahel.

2. Kontrollige võrgukaabli ja pistikupesa vahelist ühendust.

Akut ei saa enam laadida.

1. Aku tuleb asendada uuega.

Pumpamisvõimsus langeb

Imemispiirkond ummistunud

1. Puhastage imemispiirkonda.

Pumpamisvõimsus on liiga väike

Pumba pumpamisvõimsus sõltub pumpamise kõrgusest, vooliku läbimõõdust ja vooliku pikkusest.

1. Pidage silmas pumpamise maksimaalset kõrgust, vaadake tehnilisi andmeid, valige vajaduse korral mõni muu voolikuläbimõõt või muu voolikupikkus.

Pumba kaitse on vallandunud

Pumba vool oli liiga suur.

1. Vajutage haardeserva hoidiku tagaküljel olev kaitsmenupp uuesti sisse, nii et kaitse lähtestatakse.

2. Pumba saab uuesti käivitada.

Tehnilised andmed

		BP 2.000-18 Barrel
Elektriühendus		
Pinge	V	18
Nimivõimsus	W	80
Seadme võimsusandmed		
Juurdevoolu kogus, maksimaalne	l/h	2000
Rõhk (max)	MPa (bar)	0,20 (2,0)
Pumpamiskõrgus (max)	m	20
Lubatud pumbatavate vedelike osakeste suurus (max)	mm	0,5
Mõõtmed ja kaalud		
Kaal (ilma tarvikuteta)	kg	1,1

Õigus tehnilisteks muudatusteks.

Pumba kõver

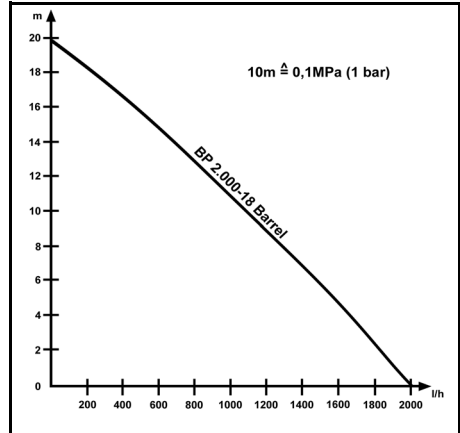

Võimalik pumbatav kogus on seda suurem:

- mida madalamad on imemis- ja pumpamiskõrgused.
- mida suuremad on kasutatavate voolikute läbimõõdud.
- mida lühemad kasutatavad voolikud.
- seda väiksema rõhukao põhjustavast ühendatud tarvikud.

EL vastavusdeklaratsioon

Käesolevaga deklareerime, et alljärgnevalt nimetatud masin vastab oma kontseptsiooni ja koosteliigi põhjal ning meie poolt turule viidud teostuses EL direktiivide asjaomastele põhilistele ohutus- ja tervisenõuetele. Masinal meiega kooskõlastamata muudatuste teostamisel kaotab käesolev deklaratsioon kehtivuse.

Toode: Pumba aku
Tüüp: BP 2.000-18

Asjaomased EL direktiivid

2014/35/EL

2014/30/EL

2011/65/EL

Kohaldatud ühtlustatud normid

EN 60335-1

EN 60335-2-41

EN 62233: 2008

EN 55014-1: 2017 + A11: 2020

EN 55014-2: 2015

EN IEC 63000: 2018

Allakirjutanud tegutsevad juhatuse ülesandel ja volitusiga.

H. Jenner

Chairman of the Board of Management

S. Reiser

Director Regulatory Affairs & Certification

Dokumentatsioonivolinik:

S. Reiser

Alfred Kärcher SE & Co. KG

Alfred-Kärcher-Str. 28 - 40

71364 Winnenden (Germany)

Tel: +49 7195 14-0



Faks: +49 7195 14-2212

Winnenden, 2022/01/01

Saturs

Vispārīgas norādes.....	99
Drošības norādes Sūkņis	99
Drošības ierīces	99
Noteikumiem atbilstoša lietošana	99
Vides aizsardzība	100
Piederumi un rezerves daļas	100
Piegādes komplekts	100
Garantija	100
Ierīces apraksts	100
Eksploatācijas uzsākšana	100
Darbība.....	101
Transportēšana	101
Uzglabāšana	101
Kopšana un apkope	101
Palīdzība darbības traucējumu gadījumā	101
Tehniskie dati.....	102
ES atbilstības deklarācija	102

Vispārīgas norādes

  Pirms ierīces pirmreizējās eksploatācijas izlasiet šīs instrukcijas oriģinālvalodā un akumulatoru pakas drošības norādes. Rīkojieties saskaņā ar tām.

Saglabājiet abus bukletus turpmākai lietošanai vai nākamajam īpašniekam.

Drošības norādes Sūkņis

Pirms uzsākt ierīces lietošanu, izlasiet šīs drošības norādes un oriģinālo lietošanas instrukciju. Rīkojieties saskaņā ar tām. Saglabājiet abus izdevumus vēlākai izmantošanai vai nodošanai nākamajam īpašniekam.

- Kopā ar lietošanas instrukcijā ietvertajiem norādījumiem ņemiet vērā likumdevēja vispārīgos drošības tehnikas noteikumus un nelaimes gadījumu novēršanas noteikumus.
- Pie ierīces piestiprinātās brīdinājuma un informatīvās uzlīmes sniedz norādes par to, kā droši un pareizi ekspluatēt šo ierīci.

Riska pakāpes

BĪSTAMI

- Norāde par tieši draudošām briesmām, kuras izraisa smagas traumas vai nāvi.

BRĪDINĀJUMS

- Norāde par iespējami draudošām briesmām, kuras var izraisīt smagas traumas vai nāvi.

UZMANĪBU

- Norāde uz iespējami bīstamu situāciju, kura var radīt vieglus ievainojumus.

IEVĒRĪBAI

- Norāde par iespējami bīstamu situāciju, kura var radīt materiālos zaudējumus.

Vispārīgas drošības norādes

BĪSTAMI

- Nosmakšanas draudi. Iepakojuma plēves uzglabājiet bērniem nepieejamā vietā.

BRĪDINĀJUMS

- Personas ar ierobežotām fiziskām, sensoriskām un garīgām spējām vai personas, kurām nav pieredzes un/vai zināšanu drīkst lietot ierīci tikai tad, ja viņas uzrauga par drošību atbildīgā persona vai tā dod ins-

trukcijas par to, kā jālieto ierīce un kādas ir iespējamās briesmas.

- Uzraugiet bērnus, lai pārliecinātos, ka tie nespējējas ar ierīci.
- Bērni, kas sasnieguši 8 gadu vecumu, drīkst lietot ierīci tad, ja par viņu drošību atbildīga persona sniedz instrukcijas par lietošanu vai uzrauga viņus un bērni apzinās no ierīces izrietošās bīstamības sekas.
- Bērni drīkst veikt tīrīšanu vai lietotāja veicamo apkopi tikai uzraudzībā.

Strāvas trieciena bīstamība

 **BĪSTAMI** • Strāvas spraudsavienojumus uzstādiet tikai zonā, kurā nav iespējama pārplūde. • Nelietojiet sūkni, ja baseinā vai dārzā dīķī atrodas personas.

IEVĒRĪBAI • Nelietojiet ierīci ilgstoši lietū vai mitros laikapstākļos. • Uzstādiet ierīci stabilī un nodrošinātu pret pārplūdi.

Eksploatācija

 **BĪSTAMI** • Sprādzienbīstamība

- Nesūknējiet nekādus kodīgus, viegli uzliesmojošus vai sprādzienbīstamus šķidrumus, piem., naftu, benzīnu, skābes vai nitro šķīdinātājus.
- Nelietojiet ierīci uguns un sprādzienbīstamā vidē

 **UZMANĪBU** • Nelaimes gadījumi vai bojājumi, ko var radīt ierīces apgāšanās. Pirms darbu veikšanas vienmēr nodrošiniet ierīces stabilitāti. • Ar šo ierīci sūknētais ūdens nav dzeramais ūdens.

IEVĒRĪBAI • Nesūknējiet smērvielas, eļļas vai sālsūdeni. • Nesūknējiet notekūdeņus no tualetes iekārtām vai duļķainu ūdeni ar zemāku plūstspēju kā tīram ūdenim. • Nesūknējiet ūdeni, kura temperatūra ir augstāka par 35°C.

Kopšana un apkope

 **BRĪDINĀJUMS** • Pirms visu kopšanas un apkopes darbu veikšanas izslēdziet ierīci un izņemiet akumulatoru paku.

 **UZMANĪBU** • Remontdarbus, rezerves daļu montāžu un darbus ar elektriskajām daļām lieciet veikt tikai autorizētā klientu apkalpošanas dienestā.

Transportēšana

 **UZMANĪBU** • Nelaimes gadījumi vai bojājumi, ko var radīt ierīces apgāšanās. Pirms darbu veikšanas vienmēr nodrošiniet ierīces stabilitāti. • Negadījumu un savainojumu risks. Transportēšanas un uzglabāšanas laikā ņemiet vērā ierīces svaru, skatiet lietošanas instrukcijas nodaļu Tehniskie dati.

Drošības ierīces

 **UZMANĪBU**

Atvienotas vai mainītas drošības ierīces
Drošības ierīces ir paredzētas jūsu aizsardzībai. Nemainiet un neatvienojiet drošības ierīces.

Noteikumiem atbilstoša lietošana

Šī ierīce izstrādāta privātajai eksploatācijai un nav paredzēta komerciālās eksploatācijas vajadzībām. Ražotājs neatbild par iespējamiem zaudējumiem, kas radušies noteikumiem neatbilstošas lietošanas vai nepareizas apkalpošanas dēļ.
Ierīce galvenokārt ir paredzēta lietus ūdens sūknēšanai no šīm nolūkam paredzētām savākšanas tvertnēm.

Pielaujамie padeves šķidrumi

- Ūdens ar piesārņojuma pakāpi līdz 0,5 mm daļiņas lielumam.
- Peldbaseina ūdens (ar nosacījumu, ka padevas tiek izmantotas atbilstoši nosacījumiem).
- Mazgāšanas šķīdums.

Padeves šķidruma temperatūra nedrīkst pārsniegt 35 °C.

Norādījumi

Ierīce nedrīkst darboties sausā veidā ilgāk par 20 minūtēm. Nav aizsardzības pret sausu gaitu.

Vides aizsardzība



Iepakojuma materiālus ir iespējams pārstrādāt atkārtoti. Utilizējiet iepakojumus videi draudzīgā veidā.



Elektriskās un elektroniskās ierīces satur nodērgus pārstrādājumus materiālus un bieži vien tādās sastāvdaļās kā baterijas, akumulatorus un eļļu, kuras to nepareizas izmantošanas vai neatbilstošas utilizācijas gadījumā var radīt potenciālu apdraudējumu cilvēku veselībai un videi. Tomēr šīs sastāvdaļas ir nepieciešamas ierīces pareizai darbībai. Ierīces, kas apzīmētas ar šo simbolu, nedrīkst izmest kopā ar sadzīves atkritumiem.

Informācija par sastāvdaļām (REACH)

Aktuālo informāciju par sastāvdaļām atradīsiet:

www.kaercher.com/REACH

Piederumi un rezerves daļas

Izmantot tikai oriģinālos piederumus un oriģinālās rezerves daļas, jo tie garantē drošu un nevainojamu ierīces darbību.

Informāciju par piederumiem un rezerves daļām skatīt www.kaercher.com, kā arī šīs instrukcijas beigās.

Piegādes komplekts

Ierīces piegādes komplekts ir attēlots uz iepakojuma. Izsaiņojot pārbaudiet, vai saturs ir pilnīgs. Ja trūkst piederumi vai transportēšanas laikā radušies bojājumi, lūdzu, informējiet tirgotāju.

Garantija

Katrā valstī ir spēkā mūsu uzņēmuma atbildīgās sabiedrības izdotie garantijas nosacījumi. Garantijas termiņa ietvaros iespējamos Jūsu iekārtas darbības traucējumus mēs novērsīsim bez maksas, ja to cēlonis ir materiāla vai ražošanas defekts. Garantijas remonta nepieciešamības gadījumā ar pirkumu apliecināšanu dokumentu griežieties pie tirgotāja vai tuvākajā pilnvarotajā klientu apkalpošanas dienestā.

(Adresi skatīt aizmugurē)

Ierīces apraksts

Šajā lietošanas pamācībā ir aprakstīts maksimālais aprīkojums. Atkarībā no modeļa iespējamas piegādes komplekta atšķirības (skatiet iepakojumu).

Attēlus skatiet grafika lappusē

Attēls A

- ① Galvenais modulis un akumulatora stiprinājums
- ② Aizsargvāks (akumulators)
- ③ Ierīces slēdzis Iesl. /Izsl.
- ④ Šļūtenes vadotne
- ⑤ Savienojuma šļūtene 1/2"

- ⑥ Galvenā moduļa / sūkņa savienojuma kabelis
- ⑦ Šļūtenes savienojums 1/2" - 5/8"
- ⑧ Krāna pieslēgums G 3/4" (26,5 mm)
- ⑨ Sūknis
- ⑩ Ātrās uzlādes ierīce Battery Power 18V
- ⑪ *Akumulatora bloks Battery Power 18V
- ⑫ Filtrs
- ⑬ Šļūtenes savienotājs
- ⑭ Pārslodzes aizsardzības slēdzis
- ⑮ Stiprinājuma kronšteins

* Nav iekļauts piegādes komplektācijā.

Akumulatoru paka

Ierīci iespējams darbināt ar 18 V Kärcher Battery Power akumulatoru paku.

Eksploatācijas uzsākšana

Šļūtenes uzstādīšana

1. Vienā šļūtenes galā demontējiet šļūtenes savienotāju un šļūtenes savienojumu.
Attēls B
2. Izvadiet šļūteni caur šļūtenes vadotni.
Attēls C
3. Uzstādiet atpakaļ šļūtenes savienojumu un šļūtenes savienotāju.
Attēls C
4. Savienot šļūteni ar sūkni.
Attēls D

Mucas malas stiprinājuma ar akumulatora stiprinājumu uzstādīšana

1. Nepieciešamības gadījumā pie mucas malas stiprinājuma uzstādiet šļūtenes iemavu.

Attēls E

Norādījumi

Šļūtenes iemavai ir 3 izvēles pozīcijas:

- 1 Montāža mucas malas stiprinājuma kreisajā pusē.
- 2 Montāža mucas malas stiprinājuma labajā pusē.
- 3 Vajīga montāža uz mucas malas.

Attēls G

2. Uzbūdiert mucas malas stiprinājumu uz tvertnes malas, līdz tas ir droši nofiksēts.

Attēls F

Norādījumi

Mucas malas stiprinājums nedrīkst atrasties augstāk par vienu metru virs zemes.

Norādījumi

Nemērciet mucas malas stiprinājumu zem ūdens.

3. Uzstādiert sūkni stabila stāvoklī uz ūdens tvertnes pamatnes.

Attēls H

Norādījumi

Iesūkšanas zonu nedrīkst nosprostot netīrumi.

Pagarinājuma šļūtenes / piederumu pieslēgšana

1. Pieslēdziet pagarinājuma šļūteni šļūtenes savienojumam, izmantojot īpašos piederumus (nav iekļauti piegādes komplektācijā).

Attēls I

Akumulatoru pakas montāža

1. Atveriet aizsargpārsegu virzienā uz augšu.
 2. Akumulatoru paku iebīdīt ierīces ietvarā, līdz tā dzirdami nokļūst.
- Attēls J**
3. Aizveriet aizsargpārsegu.

Darbība

Ekspluatācija

⚠ **BĪSTAMI**

Strāvas trieciena radīti draudi dzīvībai!

Pieskaroties strāvas avotiem vai sūkņejamajam šķidrumam, pastāv strāvas trieciena radīts dzīvības apdraudējums.

Neaiztieciot nevienu strāvas avotu vai sūkņejamo šķidrumu.

Norādījumi

Lai sūknis varētu iesūkt pats, tam šķidrumā jāstāv vismaz 3 cm dziļumā.

Ja tiek izpildītas sūkņēšanas procesa prasības (ūdens līmeņa stāvoklis / līmeņa slēdzis), sūknis sāk darboties uzreiz pēc akumulatoru bloka ievietošanas.

1. Nospiediet ierīces slēdzi.
2. Sūknis ieslēdzas.

Ekspluatācijas pabeigšana

Norādījumi

Ierīcē var nogulsņēties netīrumi, kas izraisa funkciju traucējumus.

1. Pēc katras lietošanas skalojiet sūkni ar tīru ūdeni. Tas jo īpaši attiecas uz hlora ūdens vai citu šķidrumu sūkņēšanu, kas atstāj atliekas.
2. Izslēdziet sūkni, nospiežot ierīces slēdzi.
3. Izņemiet akumulatoru paku.

Transportēšana

⚠ **BRĪDINĀJUMS**

Izslēdziet ierīci, ļaujiet tai atdzist un izņemiet akumulatoru paku, pirms Jūs to novietojat uzglabāšanai vai transportējat.

- Ierīces nešana.

IEVĒRĪBAI

Nenostiprināti kabeli un šļūtenes uz zemes

Pakļūšanas risks

Izmantojot ierīci mobilā režīmā, pievērsiet vērību kabeļiem un šļūtenēm.

- Ierīces pārvietošana transportlīdzeklī.
 - a. Nodrošiniet ierīci pret slidēšanu un apgāšanos.

Uzglabāšana

IEVĒRĪBAI

Sala draudi

Sals var izraisīt nepilnīgi iztukšotas ierīces bojājumus.

Raugieties lai ierīce un tās piederumi būtu pilnībā iztukšoti. Aizsargājiet ierīci no sala.

Kopšana un apkope

Ierīcei nav nepieciešama apkope, tas nozīmē, ka nav nepieciešams veikt nekādus regulārās apkopes darbus.

Sūkņa skalošana

1. Ja tiek padots ūdens ar piemaisījumiem, pēc katras izmantošanas izskalojiet sūkni ar tīru ūdeni.

Priekšfiltra tīrīšana

Pārbaudiet, vai priekšfiltrs nav netīrs, nepieciešamības gadījumā iztīriet.

Attēls K

1. Izņemiet priekšfiltru.
2. Iztīriet priekšfiltru zem tekoša ūdens.
3. Vajadzības gadījumā izskalojiet netīrumu atlikumus no sūkņa.

IEVĒRĪBAI

Nepiemērotu smērvielu izmantošana

Blīvējuma bojājums

Izmantojiet smērvielu (6.288-143.0), kas pieejama Kärcher servīšā.

Blīvēšanai izmantojiet tikai smērvielu bez minerāļļas.

4. Ja kustība ir apgrūtināta, ieziediet blīvējumus ar smērvielu.
5. Bez spēka pielietošanas ievietojiet priekšfiltru iepildes īscaurulē. To darot, ievērojiet pareizu montāžas pozīciju (izvirzījumus).

Palīdzība darbības traucējumu gadījumā

Kļūmju cēloņi bieži vien ir vienkārši, un Jūs tos varat novērst pats, izmantojot zemāk minēto pārskatu. Ja Jums rodas šaubas par kļūmes cēloni vai, ja konstatēta kļūme šeit nav minēta, vērsieties pilnvarotā klientu apkalpošanas centrā.

Sūknis darbojas, bet nepadod ūdeni

Netīrumu daļiņas bloķē iesūkšanas zonu.

1. Iztīriet iesūkšanas zonu.

Gaiss sūknī

1. Vairākas reizes ieslēdziet un izslēdziet sūkņa slēdzi, līdz tiek iesūkts šķidrums.

(Tikai manuālas darbības gadījumā) Ūdens līmenis zem minimālā līmeņa

1. Ja iespējams, iegremdējiet sūkni dziļāk sūkņejamajā šķidrumā.

Spiediena šļūtene ir bloķēta

1. Iztīriet spiediena šļūteni.

Sūknis neieslēdzas vai arī darbības laikā pēkšņi apstājas

Strāvas padeve pārtraukta

1. Pārbaudiet, vai akumulators ir ievietots pareizi.

Akumulatoru vairs nevar uzlādēt

1. Akumulatoru ir jānomaina pret jaunu.

Motora termiskās aizsardzības slēdzis ir izslēdzis sūkni motora pārkaršanas dēļ.

1. Ļaujiet sūknim atdzist, notīriet iesūkšanas zonu, nepieļaujiet sauso darbību.

Netīrumu daļiņas iesprūdušas iesūkšanas zonā

1. Notīriet iesūkšanas zonu.

Akumulators netiek uzlādēts

Uzlādes ierīce vai strāvas vads nav pareizi pievienots

1. Pārbaudiet pareizo savienojumu starp akumulatoru un lādētāju.

2. Pārbaudiet savienojumu starp strāvas kabeli un kontaktlīdždu.

Akumulatoru vairs nevar uzlādēt.

1. Akumulatoru ir jānomaina pret jaunu.

Iesūkšanas jauda samazinās

Nosprostota iesūkšanas zona

1. Notīriet iesūkšanas zonu.

Iesūkšanas jauda ir pārāk zema

Sūkņa sūkšanas jauda ir atkarīga no padeves augstuma, šļūtenes diametra un šļūtenes garuma.

1. Ievērojiet maks. padeves augstumu, skatiet tehniskos datus, nepieciešamības gad. izvēlieties citu šļūtenes diametru vai šļūtenes garumu.

Nostrādājis sūkņa drošinātājs

Sūkņa strāva bija pārāk augsta.

1. Vēlreiz nospiediet pogu mucas malas stiprinājuma aizmugurē, lai drošinātājs tiktu atiestatīts.
2. Sūkni var iedarbināt vēlreiz.

Tehniskie dati

	BP	2.000-18	Barrel
Strāvas pieslēgums			
Spriegums	V	18	
Nominālā jauda	W	80	
Ierīces veiktspējas dati			
Maksimālais padeves apjoms	l/h	2000	
Spiediens (maks.)	MPa (bar)	0,20 (2,0)	
Padeves augstums (maks.)	m	20	
Pieļaujamā padeves šķidrums daļiņu lielums (maks.)	mm	0,5	
Izmēri un svars			
Svars (bez piederumiem)	kg	1,1	

Paturētas tiesības veikt tehniskas izmaiņas.

Sūkņa raksturlīkne

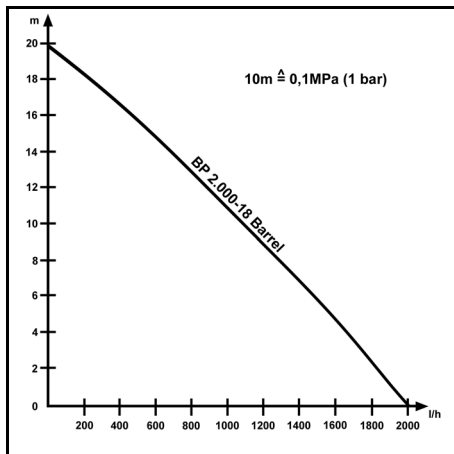

Iespējamais padeves apjoms ir vēl lielāks:

- jo zemāks ir sūkšanas un padeves augstums.
- jo lielāks ir izmantoto šļūtenju diametrs.
- jo īsāks izmantotās šļūtenes.
- jo mazāku spiediena zudumu rada pievienotie piederumi.

ES atbilstības deklarācija

Ar šo mēs paziņojam, ka turpmāk tekstā minētās iekārtas projekts un konstrukcija, kā arī mūsu izgatavotais modelis atbilst ES direktīvu drošības un veselības pa-

matprasībām. Veicot ar mums nesaskaņotas izmaiņas iekārtas uzbūvē, šī deklarācija zaudē savu spēku.

Produkts: Akumulatora sūkns

Tips: BP 2.000-18

Attiecīgās ES direktīvas

2014/35/ES

2014/30/ES

2011/65/ES

Piemērotie saskaņotie standarti

EN 60335-1

EN 60335-2-41

EN 62233: 2008

EN 55014-1: 2017 + A11: 2020

EN 55014-2: 2015

EN IEC 63000: 2018

Parakstītāji rīkojas valdes vārdā un ar tās pilnvaru.

H. Jenner

Chairman of the Board of Management

S. Reiser

Director Regulatory Affairs & Certification

Pilnvarotais sagatavot dokumentāciju:

S. Reizers (S. Reiser)

Alfred Kärcher SE & Co. KG

Alfred-Kärcher-Str. 28 - 40

71364 Winnenden (Vācija)

Tālr.: +49 7195 14-0

Fakss: +49 7195 14-2212

Winnendene (Winnenden), 01.01.2022.

Turinys

Bendrieji nurodymai	102
Saugos nurodymai Siurblys	102
Saugos įtausiai	103
Naudojimas pagal paskirtį	103
Aplinkos apsauga	103
Priedai ir atsarginės dalys	103
Komplektacija	104
Garantija	104
Prietaiso aprašymas	104
Atidavimas eksploatuoti	104
Naudojimas	104
Gabenimas	105
Sandėliavimas	105
Techninė priežiūra ir eksploatacinės parengties užtikrinimas	105
Pagalba gedimų atveju	105
Techniniai duomenys	105
ES atitikties deklaracija	106

Bendrieji nurodymai

⚠️📖 Prieš pradėdami naudoti prietaisą, perskaitykite šią originalią instrukciją ir pridėtamus saugos nurodymus. Atsižvelkite į juos. Išsaugokite abi knygeles vėlesniam naudojimui arba kitam prietaiso savininkui.

Saugos nurodymai Siurblys

Prieš pradėdami naudoti įsigytą įrenginį, perskaitykite šiuos saugos reikalavimus ir originalią naudojimo instrukciją. Laikykitės jų. Išsaugokite abu šiuos dokumentus, kad galėtumėte naudotis jais vėliau arba perduoti kitam savininkui.

- Be naudojimo instrukcijoje pateikiamų nurodymų taip pat reikia laikytis bendrųjų įstatymus leidžiančiųjų institucijų nurodymų dėl nelaimingų atsitikimų prevencijos ir saugos.
- Prie įrenginio pritvirtintuose įspėjamosiuose ir informaciniuose apspaudžiamuosiuose lipdukuose pateiktos svarbios nuorodos apie saugų eksploatavimą.

Rizikos lygiai

⚠ PAVOJUS

- Nuoroda dėl tiesioginio pavojaus, galinčio sukelti sunkius kūno sužalojimus ar mirtį.

⚠ ĮSPĖJIMAS

- Nuoroda dėl galimo pavojaus, galinčio sukelti sunkius kūno sužalojimus ar mirtį.

⚠ ATSARGIAI

- Nurodo galimą pavojų, galintį sukelti lengvus sužalojimus.

DĖMESIO

- Nuoroda dėl galimo pavojaus, galinčio sukelti materialinius nuostolius.

Bendrieji saugos nurodymai

⚠ PAVOJUS

- Uždusimo pavojus Pakuotės plėvelę saugokite nuo vaiku.

⚠ ĮSPĖJIMAS

- Fizinę, sensorinę ar dvasinę negalią bei nepakankamai patirties ar žinių turintis asmenys gali naudoti šį įrenginį tik prižiūrimi kitų asmenų arba išmokyti, kaip saugiai naudoti įrenginį ir supratę iš to kylančius pavojus.
- Prižiūrėkite vaikus ir užtikrinkite, kad jie nežaistų su įrenginiu.
- Vaikai nuo 8 metų gali naudoti įrenginį, jeigu buvo išmokyti naudojimo už saugumą atsakingo asmens ir yra prižiūrimi ir jeigu supranta naudojant galinčius kilti pavojus.
- vaikams valyti ir atlikti techninės priežiūros darbus tik prižiūrimi.

Elektros smūgio pavojus

⚠ PAVOJUS • Kištukines elektros jungtis naudokite tik nuo užlėjimo apsaugotoje srityje. • Jei plaukimo baseine ar sodo tvenkinyje yra žmonių, siurblio naudoti negalima.

DĖMESIO • Įrenginio ilgą laiką nenaudokite lyjant lietai arba drėgnoje aplinkoje. • Prieš pradėdami eksploatuoti prietaisą pastatykite horizontaliai.

Eksploatavimas

⚠ PAVOJUS • Sprogimo pavojus

- Nepumpuokite išdinančių, lengvai užsiliepsnojančių ar sprogiųjų skysčių, pvz., naftos, benzino, rūgščių ar nitrotirpiklio.
- Nenaudokite prietaiso tokioje aplinkoje, kurioje kyla gaisro arba sproginio pavojus

⚠ ATSARGIAI • Prietaisui apvirtus kyla pavojus susižeisti arba sugadinti prietaisą. Prieš imdamiesi bet kokios veiklos su prietaisu ar jo tvarkymo veiksmų turite užtikrinti stovumą. • Šiuo prietaisu pumpuojamas vanduo – tai ne geriamasis vanduo.

DĖMESIO • Nepumpuokite riebalų, alyvų ir sūrus vandens. • Nepumpuokite nuotekų iš tualetų arba dum-

blėto vandens, kurio srauto pralaidumas mažesnis nei skaidraus vandens. • Nepumpuokite vandens, kurio temperatūra didesnė kaip 35 °C.

Einamoji priežiūra ir techninė priežiūra

⚠ ĮSPĖJIMAS • Kiekvieną kartą prieš imdamiesi prietaiso einamosios priežiūros arba techninės priežiūros darbų išjunkite prietaisą ir išimkite akumuliatoriaus bloką.

⚠ ATSARGIAI • Remonto darbus, atsarginių dalių montavimo ir elektrinių dalių tvarkymo darbus turi atlikti įgaliota klientų aptarnavimo tarnyba.

Gabenimas

⚠ ATSARGIAI • Prietaisui apvirtus kyla pavojus susižeisti arba sugadinti prietaisą. Prieš imdamiesi bet kokios veiklos su prietaisu ar jo tvarkymo veiksmų turite užtikrinti stovumą. • Nelaimingo atsitikimo ir sužeidimo pavojus. Gabendami ir sandėliuodami įtaisą atsižvelkite į jo masę, žr. skyrių Eksploatavimo instrukcijų skyrių Techniniai duomenys.

Saugos įtaisai

⚠ ATSARGIAI

Trūkstanti arba pakeisti saugos įtaisai Apsauginiai įtaisai garantuoja jūsų saugą. Apsauginius įtaisus modifikuoti ar apeiti draudžiama.

Naudojimas pagal paskirtį

Šis prietaisas skirtas privačiam naudojimui ir jis neatitinka pramoniniam naudojimui taikomų reikalavimų. Gamintojas neatsako už galimą žalą, jeigu ji padaroma prietaisą naudojant netinkamai arba ne pagal paskirtį. Prietaisas visų pirma skirtas lietaus vandeniui surinkti iš tam skirtų surinkimo talpyklų.

Leidžiamosios pumpuojamos terpės

- Vanduo, kuris užterštas ne didesniais kaip 0,5 mm grūdėliais.
- Baseinų vanduo (jei priedai dozuojami taip, kaip nurodyta).
- Skalbimo šarminis tirpalas.

Pumpuojamų skysčių temperatūra negali viršyti 35 °C.

Pastaba

Prietaisas sausuoju režimu neturi veikti ilgiau kaip 20 minučių. Apsauga veikimo sausuoju režimu nenumatyta.

Aplinkos apsauga



Pakuotės medžiagos gali būti perdirbamos. Pakuotės atliekas sutvarkykite tausodami aplinką.



Elektros ir elektroniniuose prietaisuose būna vertingų perdirbamų medžiagų ir dažnai tokių dalių, su kuriomis netinkamai elgiantis arba netinkamai jas pašalinus gali kilti pavojus žmonių sveikatai ir aplinkai. Tačiau norint tinkamai eksploatuoti įrenginį šios dalys būtinos. Šiuo simboliu pažymėtus įrenginius draudžiama šalinti su buitinėmis atliekomis.

Pastabos dėl sudėtinių medžiagų (REACH)

Naujausią informaciją apie sudėtines medžiagas rasite: www.kaercher.com/REACH

Priedai ir atsarginės dalys

Naudokite tik originalius priedus ir originalas atsargines dalis – taip užtikrinsite, kad įrenginys veiktų patikimai ir be triukščių.

Informaciją apie priedus ir atsargines dalis rasite svetainėje www.kaercher.com, taip pat šių instrukcijų pabaigoje.

Komplektacija

Įrenginio tiekiamo komplekto sudėtis parodyta ant pakuotės. Išpakavę patikrinkite, ar yra visos įrenginio detalės. Jei trūksta priedų arba yra transportavimo pažeidimų, praneškite apie tai pardavėjui.

Garantija

Kiekvienoje šalyje galioja mūsų įgaliotų pardavėjų nustatytos garantijos sąlygos. Galimus įrenginio gedimus garantijos galiojimo laikotarpiu pašalinsime nemokamai, jei tokių gedimų priežastis buvo netinkamos medžiagos ar gamybos defektai. Dėl garantinių gedimų šalinimo kreipkitės į savo pardavėją arba artimiausią klientų aptarnavimo tarnybą pateikdami pirkimą patvirtinančią kasos kvitą.

(Adresą rasite kitoje pusėje)

Prietaiso aprašymas

Šioje naudojimo instrukcijoje aprašoma išsami galima konstrukcija. Atsižvelgiant į modelį kiekviena konstrukcija skirtinga (žr. pakuotę).

Pav. žr. iliustracijų puslapyje

Paveikslas A

- 1 Pagrindinis modulis ir akumuliatoriaus laikiklis
- 2 Apsauginis dangtelis (akumuliatoriaus blokas)
- 3 Įrenginio jungiklis Įjung. / Išjung.
- 4 Žarnos kreiptuvas
- 5 Jungiamoji žarna 1/2 col.
- 6 Pagrindinio modulio / siurblio jungiamasis kabelis - siurblys
- 7 Žarnos jungtis 1/2 col. - 5/8 col.
- 8 Čiaupo jungtis 3/4 col. (26,5 mm)
- 9 Siurblys
- 10 *Spartusis įkroviklis „Battery Power 18V“
- 11 *Akumuliatoriaus blokas „Battery Power“ 18V
- 12 Filtras
- 13 Žarnos jungtis
- 14 Apsaugos nuo perkrovos jungiklis
- 15 Atraminė apkaba

* Neįtraukta į tiekimo rinkinį.

Akumuliatoriaus blokas

Įrenginį galima eksploatuoti naudojant 18 V „Kärcher Battery Power“ akumuliatoriaus bloką.

Atidavimas eksploatuoti

Žarnos montavimas

1. Viename žarnos gale išmontuokite žarnos jungtį ir žarnos movą.
Paveikslas B
2. Žarną prakiškite per žarnos kreipiamąją.
Paveikslas C
3. Vėl sumontuokite žarnos movą ir žarnos jungtį.
Paveikslas C

4. Aukštojo slėgio žarną sujunkite su aukštojo slėgio pistoletu.

Paveikslas D

Pritvirtinkite talpyklos briaunos laikiklį su akumuliatoriaus laikikliu

1. Jeigu būtina, prie talpyklos briaunos laikiklio pritvirtinkite žarnos kreipiamąją.

Paveikslas E

Pastaba

Galima pasirinkti 3 žarnos kreipiamosios padėtis:

- 1 Montuojama talpyklos briaunos laikiklio kairėje pusėje.
- 2 Montuojama talpyklos briaunos laikiklio kairėje pusėje.
- 3 Laisvas tvirtinimas ant vamzdžio krašto.

Paveikslas G

2. Talpyklos briaunos laikiklį stumkite tol, kol jis bus patikimai įtvirtintas.

Paveikslas F

Pastaba

Talpyklos krašto fiksatorius neturėtų būti tvirtinama didesniame kaip 1 m aukštyje virš žemės paviršiaus.

Pastaba

Talpyklos briaunos laikiklio į vandenį.

3. Siurblių patikimai pastatykite ant tvirto vandens talpyklos pagrindo.

Paveikslas H

Pastaba

Įsiurbimo zona neturi būti blokuota nešvarumais.

Ilginamosios žarnos / priedų prijungimas

1. Ilginamąją žarną su specialiais priedais (į pristatymo rinkinį neįtraukta) prijunkite prie žarnos jungties.

Paveikslas I

Akumuliatoriaus bloko montavimas

1. Apsauginį gaubtą atidarykite į viršų.
2. Akumuliatoriaus bloką stumkite į prietaiso laikiklį, kol išgirsite, kad jis užsifiksavo.

Paveikslas J

3. Uždarykite apsauginį gaubtą.

Naudojimas

Eksploatavimas

⚠ PAVOJUS

Elektros smūgio keliamas pavojus gyvybei!

Elektros smūgio keliamas pavojus gyvybei palietus įtampingąją dalį arba pumpuojamo skysčio keliamas pavojus.

Nelieskite jokios įtampingosios dalies arba pumpuojamo skysčio.

Pastaba

Kad siurblys pats užsipildytų, jis turi būti bent 3 cm pavidintas į skystį.

Jeigu užtikrinamos siurbimo proceso sąlygos (vandens lygio padėtis / lygio jungiklis), siurblys įsijungia iš karto įdėjus akumuliatoriaus bloką.

1. Paspauskite prietaiso jungiklį.
2. Siurblys įjungiamas.

Eksploatavimo užbaigimas

Pastaba

Nešvarumai gali kauptis ir sutrikdyti veikimą.

1. Prietaisą po kiekvieno naudojimo praskalaukite švariu vandeniu.
Šis reikalavimas ypač svarbus, jeigu pumpuojate chloruotą vandenį ar kitus skysčius, po kurių kaupiasi liekanos.
2. Siurbį išjunkite siurbį nuspausdami prietaiso jungiklį.
3. Išimkite akumulatoriaus bloką.

Gabenimas

⚠ ĮSPĖJIMAS

Prietaisą išjunkite, palaukite, kol jis atvės, išimkite akumulatoriaus bloką ir tik tada jį gabenkite arba sandėliuokite.

- Prietaisą neškite.

DĖMESIO

Atsipalaidavę kabeliai ir žarnos ant grindų

Pavojus užkliūti

Perkeldami prietaisą mobiliojo naudojimo metu atkreipkite dėmesį į kabelius ir žarnas.

- Prietaisą gabenkite transporto priemonėmis.
 - a Apsaugokite prietaisą nuo slydimo ir apvirtimo.

Sandėliavimas

DĖMESIO

Užšalimo pavojus

Nevisiškai ištuštintus prietaisus gali sugadinti šaltis.

Iki galo ištuštinkite prietaisą ir priedus.

Saugokite prietaisą nuo šalčio.

Techninė priežiūra ir eksploatacinės parengties užtikrinimas

Prietaisui nereikia atlikti techninės priežiūros, t. y. jums nereikia atlikti reguliarių techninės priežiūros darbų.

Siurblio plovimas

1. Jeigu pumpuojamas vanduo su priedais, siurbį po kiekvieno naudojimo praplaukite švariu vandeniu.

Priešfiltrio valymas

Patikrinkite, ar neužterštas priešfiltris ir, jeigu reikia, išvalykite.

Paveikslas K

1. Išimkite priešfiltrį.
2. Priešfiltrį filtrą plaukite tekančiu vandeniu.
3. Jeigu reikia, išskalaukite iš siurblio purvo likučius.

DĖMESIO

Netinkamų šveičiamųjų priemonių naudojimas

Sandarikių pažeidimai

Naudokite tik tuos tepalus, kuriuos įsigyti siūlo „Kärcher“ techninės priežiūros tarnyba (6.288-143.0).

Sandarikiams naudokite tik nemineralinę alyvą.

4. Jeigu eiga ne laisva, sandarikius sutepkite.
5. Priešfiltrį įdėkite į pripildymo antvamzdį nenaudodami jėgos. Atkreipkite dėmesį į tinkamą montavimo padėtį (įrantas).

Pagalba gedimų atveju

Dažnai gedimus sukelia priežastys, kurias galite pašalinti patys, perskaite šią apžvalgą. Jei abejojate ar jūsų įrenginio gedimas čia nepamirštas, kreipkitės į įgaliotą klientų aptarnavimo tarnybą.

Siurblys veikia, bet nepumpuoja

Nešvarumų dalelės blokuoja įsiurbimo sritį.

1. Išvalykite įsiurbimo zoną.

Siurblyje yra oro

1. Keletą kartų įjunkite ir išjunkite siurblio jungiklį, kol skystis bus įsiurbtas.

(Tik rankiniam eksploatavimui) vandens lygis žemesnis už mažiausią lygį

1. Jeigu įmanoma, panardinkite siurbį giliau į pumpuojamą skystį.

Užsikimšusi slėginė žarna

1. Išvalykite slėginę žarną.

Siurblys neįsijungia arba veikdamas staiga sustoja
Nutrauktas maitinimas

1. Patikrinkite, ar tinkamai įdėtas akumulatorius.

Akumulatoriaus nepavyksta įkrauti

1. Akumuliatorių reikia pakeisti nauju akumulatoriumi. Variklio šiluminės apsaugos jungiklis išjungė siurbį perkaitus variklius.

1. Palaukite, kol siurblys atauš, išvalykite įsiurbimo zoną, pasirūpinkite, kad būtų vengiama sausosios eigos.

Įsiurbimo zonoje įstrigusios purvo dalelės

1. Išvalykite įsiurbimo zoną.

Akumulatorius neįkraunamas

Netinkamai prijungtas įroviklis arba maitinimo kabelis

1. Patikrinkite, ar teisingai sujungtas akumulatorius ir įroviklis.

2. Patikrinkite, ar tinklo kabelis prijungtas prie lizdo.

Akumulatoriaus nepavyksta įkrauti.

1. Akumuliatorių reikia pakeisti nauju akumulatoriumi.

Mažėja pumpavimo našumas

Užsikimšusi įsiurbimo sritis

1. Išvalykite įsiurbimo zoną.

Per mažas pumpavimo našumas

Siurblio našumas priklauso nuo pumpavimo aukščio, žarnos skersmens ir jos ilgio.

1. Atsižvelkite į pumpavimo aukštį, žr. techninius duomenis, jeigu būtina, pasirinkite kitokio skersmens arba kitokio ilgio žarną.

Suveikė siurblio saugiklis

Siurblio srovė buvo per didelė.

1. Vėl nuspauskite talpyklos briaunos laikiklio galinėje pusėje esantį mygtuką, nuo saugiklio atgal, kad saugiklis būtų nustatytas į pradinę padėtį.

2. Siurblys gali būti vėl įjungtas.

Techniniai duomenys

	BP	
	2.000-18	
	Barrel	
Elektros jungtis		
Įtampa	V	18
Vardinė galia	W	80
Įrenginio galios duomenys		
Tiekimo pajėgumas, maksimalus	l/h	2000
Slėgis (didž.)	MPa (bar)	0,20 (2,0)
Transportavimo aukštis (didž.)	m	20
Leistino pumpuojamo skysčio da- lelių dydis (didž.)	mm	0,5
Matmenys ir svoriai		
Svoris (be priedų)	kg	1,1

Gamintojas pasilieka teisę atlikti techninius pakeitimus.

Siurblio charakteristikos

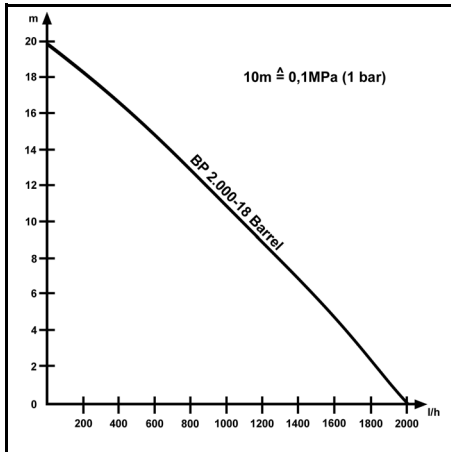

Pumpuojama srautas yra dar didesnis, jeigu:

- kuo mažesnis siurbimo ir pumpavimo aukštis.
- kuo didesni naudojamų žarnų skersmenys.
- kuo trumpesnės naudojamos žarnos.
- kuo mažesnį slėgio nuostolį sukelia prijungti priedai.

ES atitikties deklaracija

Pareiškiamo, kad toliau aprašyto aparato brėžiniai ir konstrukcija bei mūsų į rinką išleistas modelis atitinka pagrindinius ES direktyvų saugumo ir sveikatos apsaugos reikalavimus. Jeigu įrenginiui atliekamas su mumis nesuderintas keitimas, ši deklaracija netenka savo galios.

Gaminys: Akumuliatorinis siurblys

Tipas: BP 2.000-18

Atitinkamos ES direktyvos

2014/35/ES

2014/30/ES

2011/65/ES

Taikomi darnieji standartai

EN 60335-1

EN 60335-2-41

EN 62233: 2008

EN 55014-1: 2017 + A11: 2020

EN 55014-2: 2015

EN IEC 63000: 2018

Pasirašantys asmenys veikia pagal bendrovės vadovų įgaliojimus.

H. Jenner

Chairman of the Board of Management

S. Reiser

Director Regulatory Affairs & Certification

Dokumentacijos tvarkytojas:

S. Reiser

Alfred Kärcher SE & Co. KG

Alfred-Kärcher-Str. 28 - 40

71364 Vinndendas, Vokietija

Tel.: +49 7195 14-0



Faks.: +49 7195 14-2212

Vinndendas, 2022 m. sausio 1 d.

Зміст

Загальні вказівки.....	106
Вказівки з техніки безпеки Насос	106
Запобіжні пристрої.....	107
Використання за призначенням	107
Охорона довкілля	107
Приладдя й запасні частини	107
Комплект поставки	108
Гарантія	108
Опис пристрою	108
Введення в експлуатацію.....	108
Експлуатація	108
Транспортування	109
Зберігання	109
Догляд і технічне обслуговування	109
Допомога у разі несправностей.....	109
Технічні характеристики	110
Декларація про відповідність стандартам ЄС.	110

Загальні вказівки

  Перед першим використанням пристрою ознайомтесь з цією оригінальною інструкцією з експлуатації та вказівками з техніки безпеки щодо акумуляторного блоку. Діяти відповідно до них.

Зберігати обидві брошури для подальшого використання або для наступного власника.

Вказівки з техніки безпеки Насос

Перед першим використанням пристрою слід ознайомитись з цими вказівками з техніки безпеки та оригінальною інструкцією з експлуатації. Діяти відповідно до них. Зберігати обидві брошури для подальшого використання або для наступного власника.

- Разом із вказівками в цій інструкції з експлуатації слід враховувати загальні законодавчі положення щодо техніки безпеки та попередження нещасних випадків.
- Наявні на пристрої попереджувальні знаки та таблички дають важливі вказівки для безпечної експлуатації пристрою.

Ступінь небезпеки

НЕБЕЗПЕКА

- Вказівка щодо небезпеки, яка безпосередньо загрожує та призводить до тяжких травм чи смерті.

ПОПЕРЕДЖЕННЯ

- Вказівка щодо потенційно можливої небезпечної ситуації, що може призвести до тяжких травм чи смерті.

ОБЕРЕЖНО

- Вказівка щодо потенційно небезпечної ситуації, яка може спричинити отримання легких травм.

УВАГА

- Вказівка щодо можливої потенційно небезпечної ситуації, що може спричинити матеріальні збитки.

Загальні вказівки з техніки безпеки

⚠ **НЕБЕЗПЕКА**

● Небезпека ядухи. Пакувальну плівку зберігати у недоступному для дітей місці.

⚠ **ПОПЕРЕДЖЕННЯ**

- Пристрій дозволяється використовувати особам з обмеженими фізичними, сенсорними або розумовими можливостями, а також особам, що не мають потрібного досвіду чи знань, якщо вони знаходяться під наглядом або пройшли інструктаж щодо безпечного використання пристрою та усвідомлюють можливі ризики.
- Стежати за тим, щоб діти не грали з пристроєм.
- Дітям понад 8 років дозволено користуватись пристроєм, якщо вони проінструктовані особою, яка відповідає за їхню безпеку, чи знаходяться під її наглядом, а також усвідомлюють потенційні ризики.
- Дітям дозволено проводити очищення та обслуговування пристрою тільки під наглядом.

Небезпека ураження електричним струмом

⚠ **НЕБЕЗПЕКА** ● Встановлювати електричні штекери з'єднання тільки в зоні, захищеній від затоплення. ● Забороняється ??????використовувати насос, якщо в басейні або ставку перебувають люди.

УВАГА ● Не експлуатувати пристрій тривалий час під час дощем або у вологу погоду.
● Установлюйте пристрій на рівній поверхні в місці, захищеному від затоплення.

Експлуатація

⚠ **НЕБЕЗПЕКА** ● Небезпека вибуху
● Не перекачувати корозійні, легкозаймисті або вибухонебезпечні рідини, наприклад газ, бензин, кислоти або нітророзчинники.
● Не використовуйте пристрій у пожежонебезпечному й вибухонебезпечному середовищі

⚠ **ОБЕРЕЖНО** ● Небезпека нещасного випадку та пошкоджень унаслідок перекидання пристрою. Перед проведенням робіт з пристроєм чи на ньому слід прийняти стійке положення.
● Вода, яку перекачує цей пристрій, не є питною.

УВАГА ● Не перекачувати мастила, оливи і солону воду. ● Не перекачувати стічні води з туалетів і замулену воду, що має меншу щільність ніж чиста вода. ● Не перекачайте воду з температурою вище 35 °C.

Догляд і технічне обслуговування

⚠ **ПОПЕРЕДЖЕННЯ** ● Перед проведенням будь-яких робіт з догляду та технічного обслуговування слід вимкнути пристрій і зняти акумуляторний блок.

⚠ **ОБЕРЕЖНО** ● Роботи з ремонту, встановлення запасних частин та з електричними компонентами доручати тільки авторизованій сервісній службі.

Транспортування

⚠ **ОБЕРЕЖНО** ● Небезпека нещасного випадку та пошкоджень унаслідок перекидання пристрою. Перед проведенням робіт з пристроєм чи на ньому слід прийняти стійке положення.
● Небезпека нещасного випадку та травмування. Під час транспортування та зберігання враховуйте вагу пристрою, див. главу Технічні характеристики в інструкції з експлуатації.

Запобіжні пристрої

⚠ **ОБЕРЕЖНО**

Відсутні або змінені запобіжні пристрої
Запобіжні пристрої призначені для вашого захисту. Забороняється змінювати запобіжні пристрої чи нехтувати ними.

Використання за призначенням

Цей пристрій призначений для приватного використання і не передбачений для комерційного використання. Виробник не несе відповідальності за будь-які пошкодження, що виникли внаслідок використання не за призначенням або неправильної експлуатації.

Пристрій призначений переважно для забору дощової води з передбачених для цього збірних резервуарів.

Допустимі для перекачування рідини

- Вода зі ступенем забруднення до розміру часток 0,5 мм.
- Вода плавальних басейнів (за умови належного дозування добавок).
- Розчин мийного засобу.

Температура рідини, що перекачується, не повинна перевищувати 35 °C.

Вказівка

Пристрій не повинен працювати всухо більше 20 хвилин. Захист від сухого ходу відсутній.

Охорона довкілля



Пакувальні матеріали придатні до вторинної переробки. Упаковку необхідно утилізувати без шкоди для довкілля.



Електричні та електронні пристрої найчастіше містять цінні матеріали, які придатні до вторинної переробки, та компоненти, такі як батареї, акумулятори чи мастила, які у разі неправильного поводження з ними або неправильної утилізації можуть створити потенційну небезпеку для здоров'я людини та довкілля. Однак ці компоненти необхідні для належної експлуатації пристрою. Пристрої, позначені цим символом, забороняється утилізувати разом із побутовим сміттям.

Вказівки щодо компонентів (REACH)

Актуальні відомості про компоненти наведені на сайті: www.kaercher.com/REACH

Приладдя й запасні частини

Слід використовувати лише оригінальне приладдя та оригінальні запасні частини, тому що саме вони гарантують безпечну та безперебійну експлуатацію пристрою.

З інформацією щодо приладдя та запасних деталей можна ознайомитися на сайті www.kaercher.com, а також наприкінці цієї інструкції.

Комплект поставки

Комплектація пристрою зазначена на упаковці. Під час розпакування пристрою перевірити комплектацію. У разі нестачі приладдя або ушкоджень, отриманих під час транспортування, слід повідомити про це торговельної організації, яка продала пристрій.

Гарантія

У кожній країні діють відповідні гарантійні умови, встановлені уповноваженою організацією збуту нашої продукції в цій країні. Можливі несправності приладу протягом гарантійного строку ми усуваємо безкоштовно, якщо причина несправності полягає в дефектах матеріалів або виробничому браку. У разі виникнення претензій протягом гарантійного строку прохання звертатися, маючи при собі чек про покупку, до торговельної організації, що продала продукт, або до найближчої уповноваженої служби сервісного обслуговування. (Адреси див. на звороті)

Опис пристрою

У цій інструкції з експлуатації описано максимальну комплектацію. Комплект поставки відрізняється залежно від моделі (див. упаковку).

**Рисунки див. на сторінці з зображеннями
Малюнок А**

- ① Головний модуль і тримач акумулятора
- ② Захисна кришка (акумуляторний блок)
- ③ Вимикач пристрою увім./вимк.
- ④ Напрямна для шланга
- ⑤ З'єднувальний шланг 1/2"
- ⑥ З'єднувальний кабель головного модуля/насоса
- ⑦ Шлангова муфта 1/2"-5/8"
- ⑧ Штуцер для приєднання до крану G 3/4" (26,5 мм)
- ⑨ Насос
- ⑩ * Пристрій швидкого заряджання Battery Power 18V
- ⑪ * Акумуляторний блок Battery Power 18V
- ⑫ Фільтр
- ⑬ Шланговий з'єднувач
- ⑭ Вимикач захисту від перевантаження
- ⑮ Підтримуюча скоба

*Не входить до комплекту поставки.

Акумуляторний блок

Пристрій дозволено експлуатувати з акумуляторним блоком 18 V Kärcher Battery Power.

Введення в експлуатацію

Установлення шланга

1. Демонтувати шланговий з'єднувач та шлангову муфту на одному кінці шланга.
Малюнок В
2. Провести шланг через напрямну шланга.
Малюнок С

3. Встановити на місце шлангову муфту та шланговий з'єднувач.
Малюнок С
4. З'єднати шланг з насосом.
Малюнок D

Установлення кронштейна для кріплення на краю бочки з відсіком акумулятора

1. Якщо потрібно, встановити напрямну для шланга на кронштейн для кріплення на краю бочки.
Малюнок E

Вказівка

Напрямна для шланга може бути встановлена у 3 положеннях:

- 1 *Монтаж зліва від кронштейна для кріплення на краю бочки.*
- 2 *Монтаж справа від кронштейна для кріплення на краю бочки.*
- 3 *Вільний монтаж на краю бочки.*

Малюнок G

2. Надягти кронштейн на край резервуара до надійної фіксації.

Малюнок F

Вказівка

Кронштейн для кріплення на краю бочки не повинен розташовуватися вище за один метр над землею.

Вказівка

Не занурювати кронштейн в воду.

3. Надійно встановити насос на міцну основу резервуара для води.

Малюнок H

Вказівка

Зона всмоктування не повинна бути заблокована брудом.

Приєднання подовжувального шланга/приладдя

1. Приєднати подовжувальний шланг зі спеціальним приладдя(не входить до комплекту поставки) до шлангової муфти.
Малюнок I

Монтаж акумуляторного блока

1. Відкрити захисну кришку.
2. Установити акумуляторний блок у відсік на пристрої і засунути до клацання.
Малюнок J
3. Закрити захисну кришку.

Експлуатація

Експлуатація

⚠ НЕБЕЗПЕКА

Небезпека для життя через ураження електричним струмом!

Небезпека для життя через ураження електричним струмом у разі торкання струмопровідних частин або рідини, що перекачується.

Не торкайтесь струмопровідних частин і рідини, що перекачується.

Вказівка

Для самостійної роботи насоса він повинен бути занурений в рідину на глибину не менше 3 см. Якщо умови для процесу перекачування (рівень води, положення / реле рівня) виконані, насос запускається відразу після установлення акумуляторного блока.

1. Натиснути вимикач пристрою.
2. Насос вмикається.

Завершення роботи

Вказівка

Забруднення можуть відкладатися й призводити до збоїв.

1. Після кожного використання насос слід промивати чистою водою. Це особливо стосується перекачування хлорованої води або інших рідин, які залишають осад.
2. Вимкнути насос, натиснувши на вимикач пристрою.
3. Зняти акумуляторний блок.

Транспортування

⚠ ПОПЕРЕДЖЕННЯ

Вимкніть пристрій, дайте йому охолонути та вийміть акумуляторний блок перед зберіганням або транспортуванням пристрою.

- Перенесення пристрою

УВАГА

Незакріплені кабелі та шланги на підлозі

Небезпека спотикання

Під час переміщення пристрою в разі його мобільного використання звертати увагу на кабелі та шланги.

- Транспортування пристрою в автомобілях
 - а Зафіксувати пристрій від зсування й перекидання.

Зберігання

УВАГА

Небезпека замерзання

Не повністю випорожнені пристрої можуть бути пошкоджені через мороз.

Повністю спорожнити пристрій та додатково обладнання.

Захистити пристрій від морозу.

Догляд і технічне обслуговування

Пристрій не потребує регулярного технічного обслуговування.

Промивання насоса

1. Якщо насос використовується для перекачування води з добавками, після кожного використання його необхідно промивати чистою водою.

Очищення фільтра попереднього очищення

Перевірити фільтр попереднього очищення на наявність забруднень і за необхідності очистити його.

Малюнок К

1. Зняти фільтр попереднього очищення.
2. Промити фільтр попереднього очищення під проточною водою.
3. За необхідності вимити з насоса залишки забруднення.

УВАГА

Використання непридатних змащувальних засобів

Пошкодження ущільнень

Використовувати мастило, яке можна придбати через сервісну службу Kärcher (6.288-143.0).

Для ущільнень використовувати лише мастило, що не містить мінеральної олії.

4. У разі утруднення ходу змастити ущільнення.
5. Без зусилля вставити фільтр попереднього очищення в залівний патрубок. При цьому дотримуватися правильного монтажного положення (виїмки).

Допомога у разі несправностей

Часто пошкодження є простими, тому за допомогою наведеного нижче огляду їх можна усунути самостійно. У разі сумніву або наявності пошкоджень, не згаданих у огляді, звертатися до авторизованого сервісної служби.

Насос працює, але не перекачує

Частинки бруду блокують зону всмоктування.

1. Очистити зону всмоктування.

Повітря в насосі

1. Кілька разів увімкнути і вимкнути вимикач насоса, поки насос не почне всмоктувати рідину. (Тільки для ручного керування) Рівень води нижче мінімального рівня

1. Якщо можливо, занурити насос глибше в рідину, яку потрібно перекачувати.

Напірний шланг засмічений

1. Очистити напірний шланг.

Насос не запускається або раптово зупиняється під час роботи

Електроживлення перервано

1. Перевірити, чи правильно вставлений акумулятор.

Акумулятор більше не можна заряджати

1. Акумулятор необхідно замінити на новий. Захисне термореле двигуна вимкнуло насос через перегрівання двигуна.

1. Дати насосу охолонути, очистити зону всмоктування, уникати роботи всухо.

Частки бруду забилися в зоні всмоктування

1. Очистити зону всмоктування.

Акумулятор не заряджається

Зарядний пристрій або мережевий кабель неправильно підключені

1. Перевірити правильне з'єднання між акумулятором і зарядним пристроєм.
2. Перевірити підключення мережевого кабелю до розетки.

Акумулятор більше не може заряджатися.

1. Акумулятор необхідно замінити на новий.

Знизилася продуктивність насоса

Зона всмоктування засмічена

1. Очистити зону всмоктування.

Занадто низька продуктивність

Продуктивність насоса залежить від висоти перекачування, діаметра й довжини шланга.

1. Звернути увагу на макс. висоту подачі, див. розділ «Технічні характеристики», за необхідності вибрати інший діаметр або довжину шланга.

Спрацював запобіжник насоса

Струм насоса був занадто високим.

1. Втиснути кнопку на задній стороні кронштейна від запобіжника, щоб запобіжник повернувся у вихідне положення.
2. Насос можна знову запускати.

Технічні характеристики

BP 2.000-18 Barrel		
Електричне підключення		
Напруга	V	18
Номинальна потужність	W	80
Робочі характеристики пристрою		
Об'єм подачі, макс.	l/h	2000
Тиск (макс.)	MPa (bar)	0,20 (2,0)
Висота подачі (макс.)	m	20
Розмір часток (макс.) допустимих для перекачування рідин	mm	0,5
Розміри та вага		
Вага (без приладдя)	kg	1,1

Зберігається право на внесення технічних змін.

Характеристика насоса

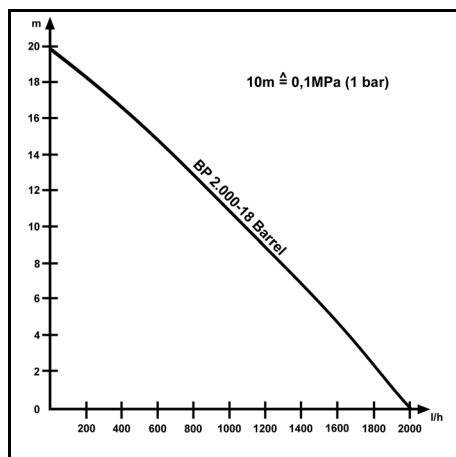

Можлива продуктивність тим більша:

- чим менша висота всмоктування та подачі.
- чим більший діаметр використовуваних шлангів.
- чим коротші використовувани шланги.
- чим менше падіння тиску, обумовлене приєднанням додаткового обладнання.

Декларація про відповідність стандартам ЄС

Цим ми повідомляємо, що нижче зазначена машина на основі своєї конструкції та конструктивного виконання, а також у випущеної у продаж моделі, відповідає спеціальним основним вимогам щодо безпеки та захисту здоров'я представлених нижче

директив ЄС. У разі внесення неузгоджених із нами змін до машини ця заява втрачає свою чинність.

Виріб: акумулятор насоса

Тип: BP 2.000-18

Відповідні директиви ЄС

2014/35/ЄС

2014/30/ЄС

2011/65/ЄС

Застосовувані гармонізовані стандарти

EN 60335-1

EN 60335-2-41

EN 62233: 2008

EN 55014-1: 2017 + A11: 2020

EN 55014-2: 2015

EN IEC 63000: 2018

Особи, що нижче підписалися, діють від імені та за довіреністю керівництва.

H. Jenner

Chairman of the Board of Management

S. Reiser

Director Regulatory Affairs & Certification

Особа, відповідальна за ведення документації:

Ш. Райзер (S. Reiser)

Alfred Kärcher SE & Co. KG

Alfred-Kärcher-Str. 28 - 40

71364 Winnenden (Germany)

Тел.: +49 7195 14-0

Факс: +49 7195 14-2212

м. Вінненден, 01.01.2022

Мазмұны

Жалпы нұсқаулар	110
Қауіпсіздік техникасы бойынша нұсқаулар	
Сорғы.....	111
Қорғаныс құрал-жабдықтары	111
Мақсатына сәйкес қолдану	111
Қоршаған ортаны қорғау	112
Құрал-жабдықтар мен қосалқы бөлшектер	112
Жеткізілім жинағы	112
Кепілдік	112
Құрылғының сипаттамасы	112
Пайдалануға енгізу	112
Пайдалану	113
Тасымалдау	113
Сақтау	113
Күтім және техникалық қызмет көрсету	113
Кедергілер болғанда көмек алу	114
Техникалық мағлұматтар	114
ЕО стандарттарына сәйкестігі туралы декларация	114

Жалпы нұсқаулар



Құрылғыны алғаш рет пайдалану алдында осы түпнұсқа пайдалану бойынша нұсқаулықты және акумулятордың қауіпсіздік техникасы нұсқауларын оқып шығыңыз. Осыған сәйкес әрекет етіңіз.

Ары қарай пайдалану немесе келесі иесіне беру үшін, екі нұсқаулықты да сақтап қойыңыз.

Қауіпсіздік техникасы бойынша нұсқаулар Сорғы

Бұйымды алғаш рет қолдану алдында осы қауіпсіздік техникасы бойынша нұсқауларды және түпнұсқа пайдалану бойынша нұсқаулықты оқып шығыңыз. Оларға сай әрекет етіңіз. Кітаптардың екеуін де кейін пайдалану немесе кейінгі пайдаланушылар үшін сақтап қойыңыз.

- Пайдалану бойынша нұсқаулықтағы нұсқаулармен қоса, заңмен белгіленген жалпы қауіпсіздік және қауіпсіздік техникасы бойынша ережелерге назар аударуыңыз қажет.
- Құрылғыдағы нұсқаулары мен ескертулері бар тақтайша қауіпсіз пайдалануға арналған маңызды нұсқауларды береді.

Қауіп деңгейлері

⚠ **ҚАУІП**

- Ауыр жарақаттануға немесе өлімге апарып соғатын тікелей қауіп бойынша нұсқау.

⚠ **ЕСКЕРТУ**

- Ауыр жарақаттануға немесе өлімге апарып соғуы мүмкін қауіпті жағдай бойынша нұсқау.

⚠ **АБАЙЛАҢЫЗ**

- Жеңіл жарақаттануға апарып соғуы ықтимал қауіпті жағдай бойынша нұсқау.

HAZAR АУДАРЫҢЫ

- Материалдық зиянға апарып соғуы ықтимал қауіпті жағдай бойынша нұсқау.

Техникалық қауіпсіздік бойынша жалпы нұсқаулар

⚠ **ҚАУІП**

- Тұншығу қаупі! Қаптама пленканы балалардан алыс ұстау қажет.

⚠ **ЕСКЕРТУ**

- Дене, сезім немесе ақыл-ой қабілеттері шектеулі немесе тәжірибесі мен білімі жеткіліксіз адамдар бақылау астында немесе бұйымды қауіпсіз қолдану туралы нұсқау алғанда және оған қатысты тәуекелдерді түсінген жағдайда ғана бұл оны қолдана алады.
- Балаларды бұйыммен ойнамайтындай етіп қадағалап тұрыңыз.
- 8 жасан үлкен балалар олардың қауіпсіздігі үшін жауапты тұлғаның тарапынан бұйымды пайдалануға машықтанған немесе қадағаланған және бұйымды пайдаланудан туындайтын қауіптерді түсінген жағдайда ғана бұйымды пайдалана алады.
- Балалар тазалау және техникалық қызмет көрсету жұмыстарын тек біреудің бақылауында орындай алады.

Ток соғу қаупі

- ⚠ **ҚАУІП** • Электр штепсельдік қосылымдарды тек су басудан қорғалған жерде орналастырыңыз. • Бассейнде немесе бақша тоғанында адамдар болған кезде, сорғыны пайдалануға тыйым салынады.

HAZAR АУДАРЫҢЫ • Құрылғыны жаңбыр кезінде немесе ылғалды ауа райында ұзақ уақыт пайдаланбаңыз. • Құрылғыны тұрақты және су басудан қорғалған жерде орнатыңыз.

Пайдалану

⚠ **ҚАУІП** • Жарылыс қаупі

- Ешқандай күйдірігіш, тез тұтанатын немесе жарылғыш сұйықтықтарды, мысалы, мұнай, бензин, қышқылдар немесе нитро еріткішті айдамаңыз.
- Құрылғыны өрт немесе жарылыс қаупі бар ортада пайдаланбаңыз

⚠ **АБАЙЛАҢЫЗ** • Құрылғы түсіп кеткен кезде зақымдану және жарақат алу қаупі бар. Құрылғымен әрбір жұмыс істеген кезде оның тұрақтылығын қамтамасыз ету керек. • Бұл құрылғы арқылы айдалған су ауыз су болып табылмайды.

HAZAR АУДАРЫҢЫ • Майларды, сұйық майларды және тұзды суды айдамаңыз.

- Дәретханалардан ағын суларды және мөлдір судан ақшытығы төмен болатын лайланған суды айдамаңыз. • 35°С шамасынан жоғары температураға ие суды айдамаңыз.

Күтім және техникалық қызмет көрсету

⚠ **ЕСКЕРТУ** • Күтім және техникалық қызмет көрсету бойынша кез келген әрекеттерді орындау алдында құрылғыны өшіріңіз және аккумуляторды шығарыңыз.

⚠ **АБАЙЛАҢЫЗ** • Жөндеу жұмыстарын, қосалқы бөлшектерді орнатуды, электрлік бөлшектермен жұмысты тек уәкілетті тұтынушыларға қызмет көрсету орталығы орындауы тиіс.

Тасымалдау

⚠ **АБАЙЛАҢЫЗ** • Құрылғы түсіп кеткен кезде зақымдану және жарақат алу қаупі бар. Құрылғымен әрбір жұмыс істеген кезде оның тұрақтылығын қамтамасыз ету керек. • Жарақат пен төтенше жағдайлар қаупі. Тасымалдау және сақтау кезінде құрылғының салмағын есепке алыңыз, Пайдалану нұсқаулығындағы Техникалық сипаттар бөлімін қараңыз.

Қорғаныс құрал-жабдықтары

⚠ **АБАЙЛАҢЫЗ**

Жоқ немесе өзгертілген қорғаныс құрал-жабдықтары

Қорғаныс құрылғысы сіздің қауіпсіздігіңізге арналған.

Қорғаныс құрылғысын ешқашан өзгертпеңіз немесе ажыратпаңыз.

Мақсатына сәйкес қолдану

Бұл құрылғы жеке пайдалануға арналған және оны коммерциялық мақсатта пайдалануға тыйым салынады. Өндіруші дұрыс пайдаланбау немесе дұрыс жұмыс жасамау салдарынан болған зақым үшін жауапкершілік көтермейді.

Құрылғы көбінесе арнайы жинау контейнерлерінен жаңбыр суын шығаруға арналған.

Қайта айдауға рұқсат берілген сұйықтықтар

- Ластану дәрежесі 0,5 мм бөлік көлеміне дейін болатын су.
- Бассейндегі су (қоспапардың мақсатқа сәйкес мөлшерленуі алғышарт болып табылады).
- Жуғыш ерітінді.

Қайта айдалатын сұйықтықтардың температурасы 35°С-тан аспауы қажет.

Нұсқау

Құрылғыны 20 минуттан ұзақ уақыт құрғақ күйде жұмыс істетеуге болмайды. Құрғақ күйде жұмыс істеуден қорғаныс жоқ.

Қоршаған ортаны қорғау



Орауыш материалдарын утилизациялауға болады. Орауыштарды қоршаған ортаға қауіпсіз түрде утилизациялаңыз.



Электрлік және электрондық бұйымдардың құрамында қате қолдану немесе утилизациялау нәтижесінде адам

денсаулығына және қоршаған ортаға қауіп төндіруі ықтимал, құнды қайта өңделмелі материалдар және батареялар, аккумуляторлар немесе май сияқты бөлшектер жиі кездеседі. Алайда, аталмыш бөлшектер бұйымды тиісінше пайдалану үшін қажет болады. Осы таңбамен белгіленген бұйымдарды үй қоқыстарымен бірге тастауға болмайды.

Құрамдағы заттар бойынша нұсқаулар (REACH)

Бұйымның құрамындағы заттар туралы соңғы мәліметтер төмендегі мекенжай бойынша қолжетімді: www.kaercher.com/REACH

Құрал-жабдықтар мен қосалқы бөлшектер

Тек түпнұсқалы керек-жарақ немесе қосалқы бөлшектерді пайдаланыңыз, себебі ол құралдың қауіпсіз және апатсыз жұмыс істеуіне кепілдік болады.

Құрал-жабдықтар мен қосалқы бөлшектер туралы ақпаратты www.kaercher.com сілтемесі бойынша, сондай-ақ осы нұсқаулықтың соңында табуға болады.

Жеткізілім жинағы

Бұйымның жеткізілім жинағы орауыштың үстінде көрсетілген. Бұйымды орауыштан шығарғанда жинақтың толықтығын тексеріп шығыңыз. Керек-жарақтар жетіспеген немесе тасымалдау кезінде зақымдар тиген жағдайда, дилеріңізге хабарласыңыз.

Кепілдік

Әр елде жергілікті дистрибьюторлар берген кепілдік шарттары қолданылады. Бұйымда материалдық немесе өндірістік ақаулар анықталған жағдайда, ықтимал ақауларды кепілдік мерзімі ішінде ақысыз жөндейміз. Кепілдік мерзіміне наразылықтарыңыз болса, бұйымды сатқан сауда мекемесіне немесе жақындағы өкілетті қызмет көрсету орнына түбіртеккі көрсетіп хабарласыңыз. (Мекенжайы артқы жағында берілген)

Өндірілген күні көрсетілген түр кестесінде шифрланған.

Жеке сандардың мағынасы келесідей болады:

Мысалы: 30190

- 3 Өндірілген жылы
- 0 Өндірілген ғасыры
- 1 Өндірілген онжылдық
- 9 Өндірілген айының екінші саны
- 0 Өндірілген айының бірінші саны

Сонымен бұл мысалда 30190 коды 09/(2)013 өндірілген күнін білдіреді.

Құрылғының сипаттамасы

Осы нұсқаулықта құрылғының максималды жабдықталуы сипатталған. Үлгісіне байланысты жеткізілім жиынтығында айырмашылықтар бар (қаптаманы қараңыз).

Суреттерді суреттері бар беттен қараңыз
Сурет А

- ① Басты модуль және аккумулятор ұстағышы
- ② Қорғаныш қаптама (аккумулятор)
- ③ Құрылғыны қосу/өшіру ауыстырып қосқышы
- ④ Шланг бағыттағышы
- ⑤ Жалғағыш шланг, 1/2 дюйм
- ⑥ Басты модульдің/сорғының жалғағыш кабелі
- ⑦ Шланг муфтасы, 1/2 - 5/8 дюйм
- ⑧ Шүмек жалғағышы, G 3/4 дюйм (26,5 мм)
- ⑨ Сорғы
- ⑩ * Жылдам зарядтағыш батарея қуаты 18 В
- ⑪ * Аккумулятор жинағының батарея қуаты 18 В
- ⑫ Сүзгі
- ⑬ Шланг қосқышы
- ⑭ Артық жүктемеден қорғаныс қосқышы
- ⑮ Ұстағыш қапсырма

* Жеткізілім жиынтығына кірмейді.

Аккумулятор жинағы

Құрылғыны 18 В Kärcher батарея қуаты аккумулятор жинағымен басқаруға болады.

Пайдалануға енгізу

Шлангіні монтаждау

1. Шлангінің бір ұшындағы шланг жалғағышы мен шланг муфтасын бөлшектеңіз.
Сурет В
2. Шлангіні шланг бағыттауышы арқылы өткізіңіз.
Сурет С
3. Шланг муфтасын және шланг жалғағышын қайта орнатыңыз.
Сурет С
4. Шлангіні сорғыға жалғаңыз.
Сурет D

Бөшке жиегінің ұстағышын аккумулятор бекіткішімен орнату

1. Қажет болса, шланг бағыттауышын бөшке жиегінің ұстағышына монтаждаңыз.

Сурет Е

Нұсқау

Шланг бағыттауышының 3 позициясын таңдауға болады:

1. Бөшке жиегі ұстағышының сол жағын монтаждау.
2. Бөшке жиегі ұстағышының оң жағын монтаждау.
3. Бөшке жиегінде бос күйде монтаждау.

Сурет G

2. Бөшке жиегінің ұстағышын, берік бекіткіші қамтамасыз етілгенше, контейнер жиегіне жылжытыңыз.

Сурет F

Нұсқау

Бөшке жиегінің ұстағышын жерден бір метрден жоғары орнатуға болмайды.

Нұсқау

Бөшке жиегінің ұстағышын суға батырмаңыз.

3. Сорғыны су контейнерінің берік бетіне тұрақты күйде орнатыңыз.

Сурет H

Нұсқау

Сору аймағы қоқыспен бітелмеуі тиіс.

Ұзартқыш шлангінің/көрек -жарақтарды жалғау

1. Ұзартқыш шлангіні арнайы көрек-жарақтың көмегімен (жеткізілім жиынтығына кірмейді) шланг муфтасына жалғаңыз.

Сурет I

Аккумулятор жинағын орнатыңыз

1. Қорғаныш қаптаманы жоғары қарай ашыңыз.
2. Аккумулятор жинағын құрылғының ұстағышына шырт ертіп орнына түскенше итеріңіз.

Сурет J

3. Қорғаныш қаптаманы жабыңыз.

Пайдалану

Пайдалану

⚠ ҚАУІП

Ток соғудан өмірге қауіп бар!

Кернеу өткізгіш бөлшектерге немесе айдалатын сұйықтыққа тиген кезде, ток соғудан өмірге қауіп төнеді.

Кернеу өткізгіш бөлшектерге немесе айдалатын сұйықтыққа тиіспеңіз.

Нұсқау

Сорғы өздігінен айдауы үшін, оны сұйықтыққа кемінде 3 см-ге батыру керек.

Егер айдау процесінің алғышарттары (су деңгейінің позициясы/деңгей қосқышы) орындалса, сорғы, аккумуляторды салғаннан кейін, бірден іске қосылады.

1. Құрылғы қосқышын басыңыз.
2. Сорғы қосылады.

Жұмыстың аяқталуы

Нұсқау

Кір жиналып, ақауларға әкелуі мүмкін.

1. Сорғыны әр қолданғаннан кейін таза сумен шайыңыз.
Бұл талап әсіресе хлорлы суды немесе қалдықтары қалатын басқа сұйықтықтарды айдағаннан кейін қолданылады.
2. Сорғыны құрылғы қосқышын басу арқылы өшіріңіз.
3. Аккумуляторды шығарыңыз.

Тасымалдау

⚠ ЕСКЕРТУ

Құрылғыны сөндіріп, оны сақтау немесе тасымалдау алдында аккумулятор жинағын суытып алып, шығарыңыз.

- Құрылғыны көшіру

НАЗАР АУДАРЫҢЫ

Еденде бос жатқан кабельдер мен шлангілер Шалынып қалу қаупі

Мобильді жұмыс режимі кезінде құралды жылжытқанда кабельдер мен шлангілерге назар аударыңыз.

- Құралды автокөлікте тасымалдау
а Құрылғыны қисаймайтындай және құламайтындай етіп бекітіңіз.

Сақтау

НАЗАР АУДАРЫҢЫ

Қатып қалу қаупі

Толығымен кептірілмеген құрылғының аяздан зақымдалуы мүмкін.

Құрылғы мен құрамдас бөліктерін толығымен құрғатып алыңыз.

Құрылғыны суық әсерінен қорғаңыз.

Күтім және техникалық қызмет көрсету

Құрылғы техникалық қызмет көрсетуді талап етпейді, яғни, оған қызмет көрсету бойынша тұрақты жұмыстар жүргізу қажет емес.

Сорғыны шау

1. Егер ластанған су қайта айдалса, құралды әр пайдаланудан кейін таза сумен шайыңыз.

Сүзгілерді тазарту

Алдын ала тазалау сүзгісінде ластану жоқ екенін тексеріп, қажет болса, оны тазалаңыз.

Сурет K

1. Алдын ала тазалау сүзгісін шығарып алыңыз.
2. Алдын ала тазалау сүзгісін ағынды су астында тазалаңыз.
3. Қажет болса, ластың қалдықтарын сорғыдан алып тастаңыз.

НАЗАР АУДАРЫҢЫ

Жарамды емес майлағыш материалдарды пайдалану

Тығыздағыштар мен тығыздамалардың зақымдалуы

Kärgsheg қызмет көрсету қызметі жеткізетін жақпаны пайдаланыңыз (6.288-143.0).

Тығыздағыштар мен тығыздамалар үшін құрамында миналды майлар бар жақпаны пайдаланбаңыз.

4. Жүріс қиындағанша тығыздамаларды майлаңыз.

5. Алдын ала тазалау сүзгісін толтыру келте құбырына күш салмай салыңыз. Осы кезде дұрыс монтаждау күйіне (ойықтар) назар аударыңыз.

Кедергілер болғанда көмек алу

Кемшіліктердің себебін астыда көрсетілген тізімге сәйкес Өзіңіз жоя алуыңыз мүмкін. Құдікті жағдайларда немесе осында аталған емес себебі жағдайларда Қызмет Көрсету бөлімінің арнайы мамандарымен хабарласыңыз.

Сорғы істейді, бірақ сормайды

Ластың бөлшектері сору жағын бітейді.

1. Су сору жағын тазалаңыз.

Сорғыда ауа бар

1. Сорғы қосқышын, сұйықтық сорылғанша, бірнеше рет қосып өшіріңіз.

(Тек қолмен басқару режимінде) Су деңгейі минималды деңгейден төмен

1. Мүмкін болса, сорғыны айдап шығарылатын сұйықтыққа тереңірек батырыңыз.

Қысымды шланг бітелген

1. Қысымды шлангіні тазалаңыз.

Сорғы іске қосылмайды немесе жұмыс барысында кенет тоқтап қалады

Қуатпен жабдықтау үзілді

1. Аккумулятордың дұрыс салынғанын тексеріңіз. Аккумуляторды бұдан былай зарядтау мүмкін емес

1. Аккумуляторды жаңасына ауыстыру қажет. Қозғалтқыштағы термоқорғанысы бар ажыратқыш қозғалтқыштың қызып кетуіне байланысты сорғыны өшірді.

1. Сорғыны суытыңыз, сору аймағын тазалаңыз, құрғақ күйде жұмыс істетпеңіз.

Сору аймағында қоқыс бөлшектері жиналды

1. Сору аймағын тазалаңыз.

Аккумулятор зарядталмайды

Зарядтағыш құрылғы немесе желілік кабель дұрыс жалғанбаған

1. Аккумулятор мен зарядтағыш құрылғы арасындағы қосылымның дұрыстығын тексеріңіз.
2. Желілік кабель мен розетка арасындағы қосылымды тексеріңіз.

Аккумуляторды бұдан былай зарядтау мүмкін емес.

1. Аккумуляторды жаңасына ауыстыру қажет.

Айдап шығару күші төмендеуде

Сору аймағы бітелген

1. Сору аймағын тазалаңыз.

Айдап шығару күші тым аз

Сорғының айдап шығару күші айдап шығару биіктігіне, шланг диаметріне және шланг ұзындығына байланысты.

1. Макс. айдап шығару биіктігіне назар аударыңыз, техникалық деректерді қараңыз, қажет болса, басқа шланг диаметрін немесе басқа шланг ұзындығын таңдаңыз.

Сорғы сақтандырғышы іске қосылды

Сорғы тоғы тым жоғары болды.

1. Сақтандырғыштың бөшке жиегі ұстағышының артқы жағындағы түймені, сақтандырғыш алдыңғы күйге қайтаңша қайтадан басыңыз.
2. Сорғы қайта іске қосылуы мүмкін.

Техникалық мағлұматтар

BP
2.000-18
Barrel

Электр желісіне қосу

Кернеу	V	18
Номиналды қуаты	W	80

Құрылғының техникалық сипаттамалары

Максималды берілген мөлшері	l/h	2000
Қысымы (макс.)	MPa (bar)	0,20 (2,0)

Күші (макс.)	m	20
Рұқсат етілген қайта айдалатын сұйықтықтардың бөлшек өлшемі (макс.)	mm	0,5

Өлшемдері мен салмағы

Салмағы (толымдаушыларсыз)	kg	1,1
----------------------------	----	-----

Техникалық өзгерістер рұқсат етілген.

Сорғы сипаттамасы

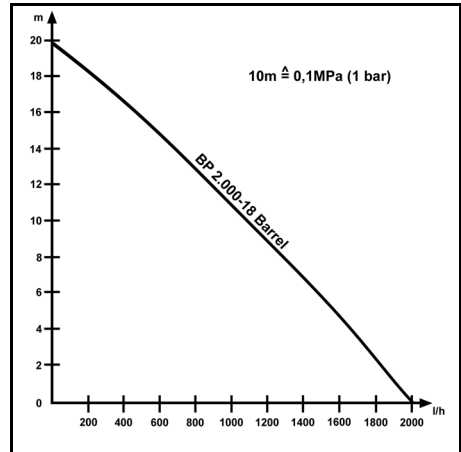

Ықтимал айдап шығару күшінің жоғары болу шарттары:

- сору және айдап шығару биіктігінің төмен болуы.
- пайдаланылатын шланг диаметрінің үлкен болуы.
- пайдаланылатын шлангінің қысқа болуы.
- жалғанған керек-жарақтан қысым жоғалуы қаншалықты аз орын алуы.

ЕО стандарттарына сәйкестігі туралы декларация

Осымен төменде көрсетілген машина қауіпсіздік және денсаулық қорғау бойынша ЕО директиваларының талаптарына сәйкес келетіні мәлімдейміз. Бізбен келісусіз машинаның конструкциясы өзгерген жағдайда осы декларация өз күшін жояды.

Өнім: Аккумуляторлық сорғы

Типі: BP 2.000-18

△ 注意・修理作業、スペアパーツの取り付け、電気部品の作業は、認定されたカスタマーサービスのみに行ってください。

搬送

△ 注意・デバイスの転倒による事故や損傷。デバイスを使用する作業、またはデバイス上で行う作業を行う前には、必ず安定した足場を確保してください。
●事故や怪我の危険。輸送および保管の際には、デバイスの重量に注意してください。取扱説明書の章「技術データ」を参照してください。

安全機器

△ 注意

安全装置を取り外したり改造しない

安全装置は使用者を保護するためのものです。

安全装置に変更を加えたり、無効にするのは絶対におやめください。

規定に沿った使用

この機器は個人的用途に開発されており、産業用途条件には適しません。メーカーは、不適切な使用または誤った操作によって生じたいかなる損害についても責任を負いません。

この機器は主に、この目的のために提供された収集コンテナから雨水を抽出することを目的としています。

許容される汲み上げられた液体

- 粒径0.5mmまでの汚染度のある水。
- スイミングプールの水（添加剤が意図された通りに投与されている場合）。
- 洗濯液。

汲み上げられる液体の温度は35 °Cを超えないでください。

注意事項

機器は、20分以上の空運転をしないでください。空運転保護はありません。

環境保護



梱包材はリサイクル可能です。梱包材は環境に適した方法で廃棄してください。



電気および電子機器には、誤って取り扱ったり廃棄したりすると人間と環境に危険を及ぼす可能性があります。性能があるバッテリーや充電式バッテリーパックあるいはオイルなどの構成要素が含まれています。これらは機器が適切に機能するために必要な構成要素です。このシンボルが表記されている機器は、各自治体の規定に従って廃棄してください。

付属品と交換部品

純正のアクセサリおよび純正のスペアパーツのみ使用してください。これにより装置の安全で、トラブルの無い動作の保証が約束されます。

付属品と交換部品に関する情報は、www.kaercher.com および本マニュアルの最後に記載されています。

同梱品

本装置の同梱品は包装材の上に表示されています。開梱の際に内容物が揃っているか確認してください。付属品が欠けている場合や輸送による損傷があった場合は販売業者にご連絡ください。

保証

国ごとに弊社の販売会社が発行する保証条件が有効です。保証期間中は、資材または製造上の欠陥が原因と

みられる装置の故障に関しては無料で修理いたします。保証請求の際はレシートを販売店またはお近くの認可カスタマーサービスを提示してください。
(住所は裏面をご覧ください)

機器に関する説明

取扱説明書にはすべての装備が記載されています。各種種に応じて納品範囲に差異があります（包装を参照）。

**図は図表ページを参照
イラスト A**

- ① メインモジュールと電池ホルダー
- ② 保護カバー（充電式電池パック）
- ③ 機器スイッチのオン/オフ
- ④ ホースガイド
- ⑤ 接続ホース 1/2"
- ⑥ 接続ケーブル メインモジュール/ポンプ
- ⑦ ホースカップリング 1/2" - 5/8"
- ⑧ タップ接続 G 3/4" (26.5 mm)
- ⑨ ポンプ
- ⑩ *バッテリーパワー 18V用の迅速充電器
- ⑪ *バッテリーパワー 18V用の電池パック
- ⑫ フィルター
- ⑬ ホースコネクタ
- ⑭ 過負荷保護スイッチ
- ⑮ 保持ブラケット

*納品範囲外。

充電式電池パック

当機器は 18 V Kärcher バッテリーパワー 充電式電池パックで駆動します。

セットアップ

ホースを取り付ける

1. ホースの片方の端にあるホースコネクタとホースカップリングを取り外します。

イラスト B

2. ホースをホースガイドを通して導きます。

イラスト C

3. ホースカップリングとホースコネクタを再び取り付けます。

イラスト C

4. ホースをポンプに接続します。

イラスト D

ドラムリムホルダーを電池ホルダーに装着します。

1. 必要に応じて、ホースガイドをドラムリムホルダーに取り付けます。

イラスト E

注意事項

ホースガイドは3つの位置から選べます。

- 1 ドラムリムホルダーの左側に取り付けます。
- 2 ドラムリムホルダーの右側に取り付けます。
- 3 ドラムリムに緩く取り付けます。

イラスト G

2. ドラムリムホルダーをコンテナリムにしっかりと
はまるまでスライドさせます。

イラスト F

注意事項

ドラムリムホルダーは、地上1メートルより高い位置
に取り付けしないでください。

注意事項

ドラムリムホルダーを水に浸さないでください。

3. ポンプを水タンクの安定した土台にしっかりと置
きます。

イラスト H

注意事項

吸引部は不純物によって塞がれないようにしてくださ
い。

延長ホース/付属品を接続する

1. 専用アクセサリーを装着した延長ホース（納品範
囲に含まれていません）をホースカップリングに
接続します。

イラスト I

充電式電池パックの取付け

1. 保護カバーを上向きに開きます。
2. 充電式電池パックを機器のホルダーにカチッと音
がするまで押し込みます。

イラスト J

3. 保護カバーを閉じます。

運転

運転

△ 危険

感電による生命の危険!

稼働中の部品や汲み上げた液体に触れた場合、感電に
よる生命の危険があります。

稼働中の部品や汲み上げた液体には触れないでくださ
い。

注意事項

ポンプが自力で吸引するには、液体中に3cm以上の位
置に置く必要があります。

ポンププロセスの要件（水位の位置/レベルスイッチ
）が保証されていれば、充填式電池パックを挿入した
直後にポンプが始動します。

1. 機器のスイッチを押します。
2. ポンプがオンになります。

運転の終了

注意事項

汚れがたまると故障の原因になります。

1. 使用後は、ポンプをきれいな水で洗い流してくだ
さい。
特に、塩素を含んだ水や残留物が残る液体を運ん
だ後には注意が必要です。
2. 機器のスイッチを押して、ポンプのスイッチを切
ります。
3. 充電式電池パックを取り外します。

搬送

△ 警告

機器を保管または搬送する前には電源を切り、充電式
電池パックを冷ましてから取り外してください。

- 機器を運びます。

注意

床に横たわっている緩いケーブルとホース

転倒の危険性

移動操作中に機器を移動する際は、ケーブルやホース
に注意してください。

- 機器を車両で搬送します。
 - a 滑ったり転倒したりしないように機器を固定し
ます。

保管

注意

霜のリスク

一部排水されていないデバイスは、霜によって破壊さ
れる可能性があります。

デバイスと付属物を完全に空にします。

デバイスを霜から保護してください。

手入れとメンテナンス

機器はメンテナンスフリーなので、定期的なメンテナ
ンスは必要ありません。

ポンプを洗い流す

1. 添加物の入った水を汲み上げた場合は、使用する
たびにポンプをきれいな水で洗い流してください。

プレフィルタを掃除する

プレフィルタに汚れがないか確認し、必要に応じて
掃除します。

イラスト K

1. プレフィルタを取り外します。
2. プレフィルタを流水で洗浄します。
3. 必要に応じて、ポンプに残った汚れを洗い流して
ください。

注意

不適切な潤滑剤の使用

シールの損傷

ケルヒャーサービスから入手可能なグリース（6.288-
143.0）を使用してください。

シールには鉱物油を含まないグリースのみを使用して
ください。

4. シールが固い場合は、シールにグリースを塗りま
す。
5. プレフィルタを力を加えずにフィラーネックに
挿入します。正しい取り付け位置（くぼみ）に注
意してください。

障害発生時のサポート

障害発生の原因は簡単なものであることがよくあり、
以下の一覧表を参考にすればご自分で対処することが
できます。確信が持てない時や、該当する障害が記載
されていない場合は認可カスタマーサービスまでご連絡
ください。

ポンプは作動しますが、汲み上げません

汚れた粒子が吸引部をブロックします。

1. 吸引部を清掃します。

ポンプ内の空気

1. 液体が吸い込まれるまで、ポンプスイッチを数回
オン/オフします。

（手動操作のみ）最低水位以下の水位

1. 可能であれば、汲み上げる液体にポンプを深く浸
してください。

圧力ホースが詰まっている

1. 圧力ホースを掃除します。

ポンプが起動しない、または運転中に突然停止する

電源が遮断されました

1. 電池が正しく挿入されているか確認してください。
電池の充電ができなくなりました

1. 電池は新しいものと交換する必要があります。

モーター内の熱保護スイッチが、モーターの過熱によりポンプを停止させました。

1. ポンプを冷却し、吸引部を清掃し、空運転を防ぎます。

吸引部に汚れ粒子が付着している

1. 吸引部を掃除します。

電池が充電されない

充電器または主電源ケーブルが正しく接続されていません

1. 電池と充電器が正しく接続されているか確認してください。
2. 主電源ケーブルがソケットに接続されているか確認してください。

電池の充電ができなくなりました。

1. 電池は新しいものと交換する必要があります。

吐出量が低下する

吸引部が詰まっている

1. 吸引部を掃除します。

吐出量が低下する

ポンプの吐出量は、吐出ヘッド、ホース径、ホース長さによって異なります。

1. 最大吐出ヘッドに注意してください。技術データを参照し、必要に応じて他のホース径またはホース長さを選択してください。

ポンプのヒューズが切れました

ポンプ電流が高すぎました。

1. ドラムリムホルダーの背面にあるボタンをヒューズから押し戻しすると、ヒューズがリセットされます。
2. ポンプの再起動が可能です。

ポンプ曲線

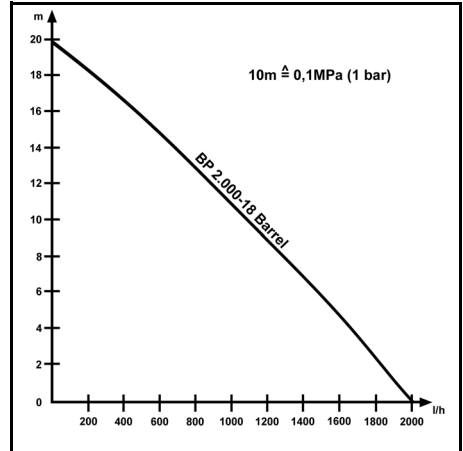

可能な流量はさらに大きくなります。

- 吸引および吐出ヘッドが低い場合。
- 使用するホースの直径が大きい場合。
- 使用するホースが短い場合。
- 接続された付属品が引き起こす圧力損失が少ない場合。

技術データ

		BP 2.000-18 Barrel
電気特性		
電圧	V	18
定格出力	W	80
機器のデータ		
流量 最大	l/h	2000
圧力 (最大)	MPa (bar)	0,20 (2,0)
汲み上げ高さ (最大)	m	20
許容される汲み上げ用液体の粒子サイズ (最大)	mm	0,5
寸法と重量		
重量 (付属品なし)	kg	1,1

技術的な変更が行われることがあります。

البيانات الفنية

BP
2.000-18
Barrel

توصيل الطاقة	
18	V الفلطية
80	W إدخال الطاقة المقدر
أداء الجهاز	
2000	l/h كمية الامداد القصوى
0,20 (2,0)	MPa (bar) صنط (أقصى)
20	m ارتفاع الدفق (الأقصى)
0,5	mm حجم جزينات سوانل الصنط (الأقصى) المسموح بها
الأبعاد الوزن	
1,1	kg الوزن (من دون ملحقات)

المواصفات الفنية خاضعة للتعديل.

منحنى أداء المضخة

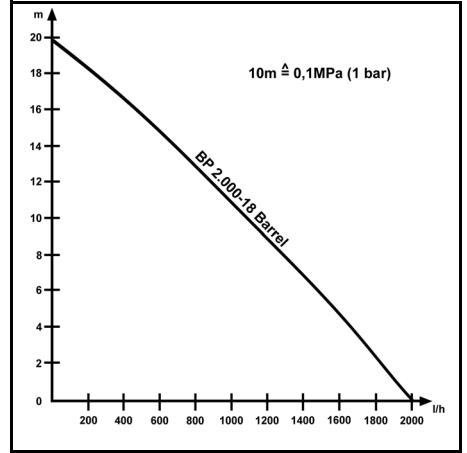

يكون معدل التدفق المتاح أكبر:

- كلما انخفض ارتفاع الشفط والنقل.
- كلما كانت أقطار الخراطيم المستخدمة أكبر.
- كلما كانت الخراطيم المستخدمة أقصر.
- كلما انخفض فقدان الضغط بسبب ملح متصل.

يمكن أن ترسب الاتساخات وتسبب في اختلالات وظيفية.

1. اشطف المضخة جيداً بعد كل استخدام بماء نقي.
- وسري ذلك بشكل خاص بعد نقل مياه محتوية على كلور أو سوائل أخرى تترك ترسبات.
2. قم بإيقاف تشغيل المضخة بالضغط على مفتاح الجهاز.
3. أخرج حزمة البطارية.

النقل

⚠ تحذير

قم بإيقاف تشغيل الجهاز وتركه حتى يبرد وإزالة علية البطارية منه قبل تخزينه أو نقله.

- حمل الجهاز.

تنبيه

الكابل والخراطيم مرمية على الأرض

خطر التعثر

يجب الانتباه على الكابل والخراطيم عند تحريك الجهاز أثناء التشغيل.

المتنقل

- نقل الجهاز في السيارات.

a تأمين الجهاز ضد الانزلاق، والانقلاب.

التخزين

تنبيه

خطر التجمد

يمكن أن تلف الأجهزة التي لم يتم تفريغها بشكل كامل تحت تأثير التجمد.

عليك تفريغ الجهاز والملحقات بشكل كامل.

عليك حماية الجهاز من التجمد.

العناية والصيانة

الجهاز لا يحتاج للصيانة، فهذا يعني أنه غير ضروري القيام بأعمال الصيانة بشكل منتظم.

شطف المضخة

1. إذا تم ضخ المياه مع مواد مضافة، يجب شطف المضخة بالماء النقي بعد كل استعمال.

تنظيف الفلتر الأولي

التحقق من عدم وجود اتساخات في الفلتر الأولي وتنظيفه عند الضرورة.

صورة إيضاحية K

1. قم بإزالة الفلتر الأولي.
2. قم بتنظيف الفلتر الأولي تحت المياه الجارية.
3. إذا لزم الأمر شطف بقايا الاتساخات من المضخة.

تنبيه

استخدام مواد التشحيم غير المناسبة

تلف موانع التسرب

استخدم الشحوم المتاحة من خدمة شركة (Kärcher (6.288-143.0.

استخدم شحم خالي من الزيوت المعدنية فقط لموانع التسرب.

4. عند وجود صعوبة بحركة موانع التسرب ينبغي ننشجها.
5. تركيب الفلتر الأولي في فتحة الماء بدون استخدام القوة. يجب أثناء ذلك الانتباه إلى موضع التركيب (التجوفات).

المساعدة في حالة حدوث خلل

الاختلالات غالباً ما تكون ناتجة عن أسباب بسيطة، والتي يمكنك التغلب عليها بنفسك بمساعدة العرض التوضيحي التالي. عند الشك أو حدوث اختلالات لم يتم ذكرها هنا، توجه من فضلك إلى مركز خدمة العملاء المعتمد.

المضخة تعمل ولكن لا تضخ

جزيئات الأوساخ تتجذب نطاق الشفط.

1. تنظف نطاق الشفط.

هواء في المضخة

1. قم بتشغيل وإيقاف تشغيل المضخة عدة مرات حتى يتم شفط السائل.

مع التشغيل البدوي (فقط) مستوى المياه أقل من الحد الأدنى

1. إذا كان ذلك ممكناً، قم بغمر المضخة بشكل أعمق في السائل الناقل.

انسداد خرطوم الضغط

1. قم بتنظيف خرطوم الضغط.

المضخة لا تعمل أو تتوقف فجأة أثناء التشغيل

انقطاع الإمداد بالطاقة

1. تحقق من الإدخال الصحيح للبطارية.

تعذر شحن البطارية

1. يجب استبدال البطارية ببطارية جديدة.

قاطع التيار الحراري في المحرك قم بإيقاف المضخة بسبب فرط سخونة المحرك.

1. دع المضخة تبرد وقم بتنظيف نطاق الشفط وتجنب التشغيل على الجاف.

انحصار جزيئات الاتساخات في نطاق الشفط

1. قم بتنظيف نطاق الشفط.

البطارية لا تشحن

الشاحن أو كابل الطاقة غير متصل بشكل صحيح

1. تحقق من الاتصال الصحيح بين البطارية والشاحن.

2. تحقق من اتصال كابل الطاقة بالمقبس.

لم يعد بالإمكان شحن البطارية.

1. يجب استبدال البطارية ببطارية جديدة.

انخفاض قدرة النقل

نطاق الشفط مسدود

1. قم بتنظيف نطاق الشفط.

قدرة النقل منخفضة جداً

ترتيب قدرة نقل المضخة على ارتفاع النقل وقطر الخرطوم وطول الخرطوم.

1. انتبه إلى ارتفاع النقل الأقصى، انظر البيانات الفنية، وعند اللزوم اختر قطر أو طول خرطوم آخر.

انطلاق فيوز المضخة

تيار المضخة كان مرتفعاً جداً.

1. اضغط على الزر الموجود في الجزء الخلفي من حامل إسورة التثبيت من الفيوز مرة أخرى، بحيث يتم إعادة ضبط الفيوز.

2. يمكن إعادة تشغيل المضخة.

علبة البطارية

يمكن أن يتم استخدام الجهاز ببطارية Kärcher بقوة 18 فولط مع علبة البطارية.

بدء التشغيل

تركيب خرطوم

1. فك موصل الخرطوم وقارنته الخرطوم من طرف واحد من الخرطوم.
2. صورة إيضاحية B صد الخرطوم عبر دليل خرطوم.
3. إعادة تجميع قارنته الخرطوم وموصلات الخرطوم.
4. قم بتوصيل الخرطوم مع المضخة.

صورة إيضاحية D

قم بتركيب حامل إسورة التثبيت مع مثبت البطارية.

1. قم بتركيب مجرى الخرطوم عند اللزوم على حامل إسورة التثبيت.

صورة إيضاحية E

إرشاد

هناك 3 أوضاع لمجرى الخرطوم للاختبار من بينها:

1. التركيب على يسار حامل إسورة التثبيت.
2. التركيب على يمين حامل إسورة التثبيت.
3. التركيب غير المحكم على إسورة التثبيت.

صورة إيضاحية G

2. حرك حامل إسورة التثبيت على حافة الخزان حتى يتم التثبيت الآمن.

صورة إيضاحية F

إرشاد

يجب عدم تركيب حامل إسورة التثبيت على ارتفاع يزيد عن متر واحد فوق سطح الأرض.

إرشاد

لا تقم بحامل إسورة التثبيت تحت الماء.

3. ضع المضخة بشكل آمن على السطح الصلب لخزان المياه.

صورة إيضاحية H

إرشاد

يجب ألا تكون منطقة الشفط مسدودة بالشوائب.

توصيل خرطوم التمديد / الملحقات

1. قم بتوصيل خرطوم التمديد بملحقات خاصة (غير مضمنة في مجموعة التجهيزات) بقارنته الخرطوم.

صورة إيضاحية A

تركيب علبة البطارية

1. افتح الغطاء الواقي لأعلى.
2. دفع علبة البطارية في مكان الإدخال بالجهاز حتى تثبت.
3. أغلق الغطاء الواقي.

التشغيل

التشغيل

⚠️ خطر

خطر على الحياة من جراء صدمة كهربائية!

إذا لمست أجزاء حية أو سائل ناقل، فهناك خطر على الحياة بسبب التعرض لصدمة كهربائية.

لا تلمس الأجزاء الحية أو السائل الناقل.

إرشاد

من أجل أن تقوم المضخة بالشفط بشكل مستقل، يجب أن تكون المضخة مغمورة في السائل بارتفاع 3 سم.

إذا كانت شروط عملية الضخ (مستوى المياه / مفتاح المستوى) متوفرة، تعمل المضخة مباشرة بعد إدخال حزمة البطارية.

1. قم بتشغيل مفتاح الجهاز.
2. تعمل المضخة.

حماية البيئة



المواد المستخدمة في التغليف قابلة لإعادة التدوير. يرجى التخلص من مواد التغليف بطريقة تحافظ على البيئة.



تحتوي الأجهزة الكهربائية والإلكترونية مواد قيمة قابلة لإعادة التدوير وغالباً على أجزاء مثل البطاريات، متراكمات أو البود والني قد تشكل خطورة على صحة الإنسان والبيئة في حالة التعامل معها أو تم التخلص منها بصورة خاطئة. إلا أن هذه الأجزاء ضرورية لتشغيل الجهاز بصورة سليمة. لا يجوز التخلص من الأجهزة المميزة بهذا الرمز عن النفايات المنزلية.

إرشادات حول مواد المحتويات (REACH)

تجد المعلومات الحالية حول مواد المحتويات على الموقع: www.kaercher.com/REACH

الملحقات التكميلية وقطع الغيار

استخدم الملحقات التكميلية الأصلية وقطع الغيار الأصلية فقط. والتي تضمن تشغيل الجهاز بشكل آمن وخالٍ من الاختلالات. تجد معلومات حول الملحقات التكميلية وقطع الغيار على الموقع www.kaercher.com وكذلك في نهاية هذه التعليمات.

محتوى التسليم

محتوى تسليم الجهاز مصور على العبوة. تأكد من وجود جميع محتويات العبوة عند فتحها. وفي حالة نقص أية ملحقات تكميلية أو اكتشاف أي تلف بها ناتج عن عملية النقل، يرجى إخطار البائع.

الضمان

يسري في كل دولة شروط الضمان التي تضعها شركة التسويق المتخصصة التابعة لنا. نحن نتولى إصلاح الأخطاء التي قد تطرأ على جهازك خلال فترة الضمان بدون مقابل، عندما يكون سبب هذه الأعطال ناجم عن عيب في المواد المستخدمة أو في عملية التصنيع. في حالة استحقاق الضمان، توجه من فضلك بقسيمة الشراء إلى أقرب موزع أو مركز خدمة عملاء معتمد. (العنوان على الصفحة الخلفية)

مواصفات الجهاز

يتم في دليل التشغيل هذا شرح التجهيزات الكاملة. وفقاً للموديل، ستكون هناك اختلافات في نطاق التوريد (انظر العبوة).

الأشكال، انظر صفحة الصور

صورة إيضاحية A

① الوحدة الرئيسية وحامل البطارية

② غطاء واقي (حزمة البطارية)

③ زر تشغيل/إيقاف الجهاز

④ مجرى خرطوم

⑤ خرطوم ربط ½ بوصة

⑥ كابل توصيل الوحدة الرئيسية/المضخة

⑦ قارنته خرطوم 1/2 بوصة - 5/8 بوصة

⑧ وصلة الضنور 3/4 بوصة (26,5 سم)

⑨ مضخة

⑩ *جهاز شحن سريع لبطارية بقوة 18 فولط

⑪ *بطارية بقوة 18 فولط

⑫ فلتر

⑬ رابطة الخرطوم

⑭ قاطع التيار الزائد

⑮ مشبك تثبيت

*ليس ضمن مجموعة التجهيزات الموردة.

المحتويات

119	إرشادات عامة.....
119	إرشادات السلامة مضخة.....
119	تجهيزات السلامة.....
119	الاستخدام المطابق للتعليمات.....
120	حماية البيئة.....
120	الملحقات التكميلية وقطع الغيار.....
120	محتوى التسليم.....
120	الضمان.....
120	مواصفات الجهاز.....
120	بدء التشغيل.....
120	التشغيل.....
121	النقل.....
121	التخزين.....
121	العناية والصيانة.....
121	المساعدة في حالة حدوث خلل.....
122	البيانات الفنية.....

إرشادات عامة

قبل استخدام الجهاز لأول مرة اقرأ دليل التشغيل الأصلي لهذا وإرشادات السلامة الخاصة بحزمة البطارية. ثم تصرف طبقاً لذلك. احتفظ بالكتيبين للاستخدام لاحقاً أو تسليمهما للمالك اللاحق.

إرشادات السلامة مضخة

- اقرأ إرشادات السلامة هذه ودليل التشغيل الأصلي قبل أول استخدام للجهاز. ثم تصرف طبقاً لذلك. حافظ على كلا الكتابين للاستخدام لاحقاً أو تسليمهما للمالك اللاحق.
- يجب عليك إلى جانب الإرشادات الواردة في دليل التشغيل مراعاة القواعد العامة للسلامة والوقاية من الحوادث والتي يحددها المشرع القانوني.
 - تشير علامات الإرشاد والتحذير الموجودة على الجهاز إلى الإرشادات الهامة للتشغيل الآمن.

درجات الخطر

⚠️ خطر

- إشارة إلى خطر مباشر وشيك الحدوث وقد يؤدي إلى إصابات جسدية بالغة أو إلى الوفاة.

⚠️ تحذير

- إشارة إلى موقف قد تحفه المخاطر وقد يؤدي إلى إصابات جسدية بالغة أو إلى الوفاة.

⚠️ تنويه

- إشارة إلى موقف قد تحفه المخاطر وقد يؤدي إلى إصابات بسيطة.

⚠️ تنبيه

- إشارة إلى موقف قد تحفه المخاطر وقد يؤدي إلى حدوث أضرار مادية.

تعليمات السلامة العامة

⚠️ خطر

- خطر الاختناق. يجب عليك إبعاد أكياس التعبئة والتغليف عن متناول الأطفال.

⚠️ تحذير

- يسمح للأشخاص الذين لديهم قدرات بدنية أو حسية أو عقلية محدودة أو الذين لا تتوافر لديهم الخبرة والمعرفة، أن يستخدموا الجهاز بشرط الإشراف عليهم أو بعد حصولهم على تعليمات بشأن كيفية الاستخدام الآمن للجهاز ومعرفة مخاطر المرتبطة به.
- يجب مراقبة الأطفال للتأكد من عدم لعبهم بالجهاز.

- يمكن أن يتم استخدام الجهاز من قبل صغار السن بدءاً من 8 سنوات بشرط أن يتم المحافظة على سلامتهم عن طريق تعليمهم كيفية استخدام الجهاز من قبل شخص متخصص ووضعهم تحت المراقبة وكذلك فهمهم الأخطار الناتجة عنه.
- يسمح لأطفال القيام بعملية التنظيف والصيانة بشرط أن يتم الإشراف عليهم.

خطر الصعق الكهربائي

- ⚠️ **خطر** • قم بتركيب الوصلات المقبسية الكهربائية فقط في النطاق المؤمن ضد القصر. إذا كان هناك أشخاص في حمام السباحة أو بركة الحديقة، لا يجوز تشغيل المضخة.
- ⚠️ **تنبيه** • لا تشغل الجهاز بشكل دائم في المطر أو في الطقس الرطب. • قم بتثبيت الجهاز بشكل أفقي قبل الاستخدام.

التشغيل

⚠️ خطر

- لا تتقل السوائل الآكلة أو القابلة للاشتعال أو المتفجرة، مثل البرول أو البنزين أو الأحماض أو المخففات السيلولوزية.
- لا تشغل الجهاز في بيئة معرضة للحريق والانفجارات

- ⚠️ **تنويه** • حوادث وأضرار ناجمة عن سقوط الجهاز. يجب عليك ضمان السلامة قبل إجراء أي عمل على الجهاز أو قبل استخدام الجهاز. • المياه المتدفقة مع هذا الجهاز ليست مياه صالحة للشرب.

- ⚠️ **تنبيه** • لا تقم بنقل الشحوم والزيوت والمياه المالحة. • لا تقم بنقل مياه الصرف من المراحيض ولا تقم بنقل المياه المحتوية على طمي مع سائل غليظ القوام بخلاف الماء النقي. • لا تتقل المياه التي تزيد درجة حرارتها على 35°م.

العناية والصيانة

- ⚠️ **تحذير** • قبل إجراء أعمال العناية والصيانة، عليك إيقاف الجهاز وإزالة حزمة البطارية.

- ⚠️ **تنويه** • يجب إجراء الإصلاحات، وتركيب قطع الغيار، وتنفيذ الأعمال على الأجزاء الكهربائية بمعرفة مركز خدمة العملاء المعتمد فقط.

النقل

- ⚠️ **تنويه** • حوادث وأضرار ناجمة عن سقوط الجهاز. يجب عليك ضمان السلامة قبل إجراء أي عمل على الجهاز أو قبل استخدام الجهاز. • خطر الحوادث والإصابة. عليك مراعاة وزن الجهاز عند عملية الشحن والتخزين، انظر فصل البيانات الفنية في دليل التشغيل.

تجهيزات السلامة

⚠️ تنويه

- تجهيزات السلامة التالفة أو المتفجرة
- تجهيزات السلامة تخدم حمايتك.
- لا تقم بتغيير أو تجاوز تجهيزات السلامة أبداً.

الاستخدام المطابق للتعليمات

- تم تصميم هذا الجهاز للاستخدام الخاص، وهو غير مخصص لمتطلبات الاستخدام التجاري. الشركة المصنعة غير مسؤولة عن الأضرار التي من المحتمل أن تنتج عن الاستخدام غير المطابق للتعليمات أو الاستخدام غير الصحيح.
- ويهدف الجهاز أساساً لاستخراج مياه الأمطار من خزانات التجميع المعبئة.

سؤال الضخ المسموح بها

- المياه ذات درجة التلوث حتى الجسيمات بحجم 0,5 مم.
- مياه حمام السباحة (على افتراض جرعة من المواد المضافة مطابقة للتعليمات).
- سائل التنظيف.
- عدم تجاوز درجة حرارة السائل المضخوخ عن 35° مئوية.

إرشاد

- يجب ألا يعمل الجهاز على الجاف لأكثر من 20 دقيقة. لا توجد وسيلة آمان ضد التشغيل على الجاف.



THANK YOU!
MERCI! DANKE! ¡GRACIAS!



Registrieren Sie Ihr Produkt und profitieren Sie von vielen Vorteilen.

Register your product and benefit from many advantages.

Enregistrez votre produit et bénéficiez de nombreux avantages.

Registre su producto y aproveche de muchas ventajas.

www.kaercher.com/welcome



Bewerten Sie Ihr Produkt und sagen Sie uns Ihre Meinung.

Rate your product and tell us your opinion.

Évaluer votre produit et dites-nous votre opinion.

Reseñe su producto y díganos su opinión.



www.kaercher.com/dealersearch

Alfred Kärcher SE & Co. KG
Alfred-Kärcher-Str. 28-40
71364 Winnenden (Germany)
Tel.: +49 7195 14-0
Fax: +49 7195 14-2212

