

# KÄRCHER

**WD 4 / WD 4 S / WD 4 P / WD 4 P S**  
**KWD 4 / KWD 4 S / KWD 4 P / KWD 4 P S**

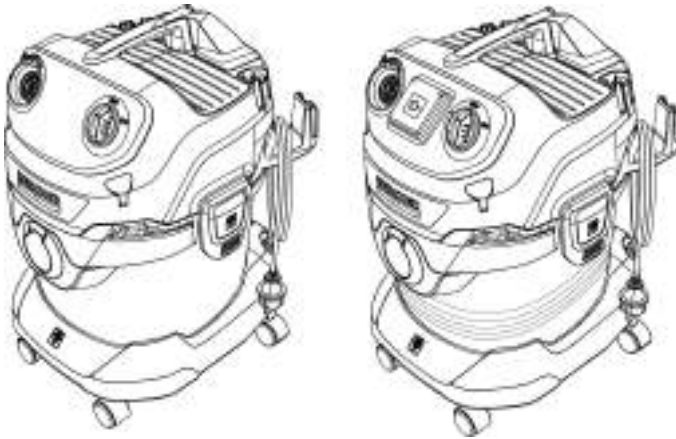

Deutsch	5
English	7
Français	10
Italiano	13
Español	15
Português	18
Nederlands	21
Türkçe	23
Svenska	26
Suomi	28
Norsk	31
Dansk	33
Eesti	36
Latviešu	38
Lietuviškai	41
Polski	43
Magyar	46
Čeština	49
Slovenčina	51
Slovenščina	54
Românește	57
Hrvatski	59
Srpski	62
Ελληνικά	64
Русский	67
Українська	71
Қазақша	74
Български	77
العربية	83



**Register  
your product**

[www.kaercher.com/welcome](http://www.kaercher.com/welcome)

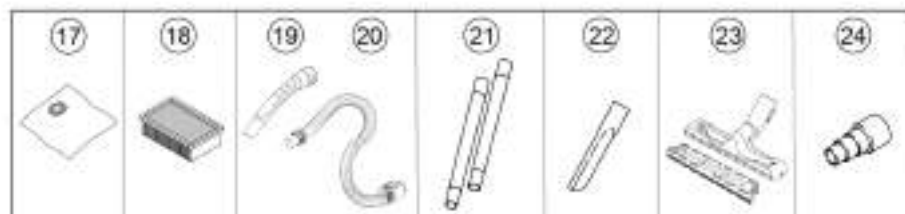
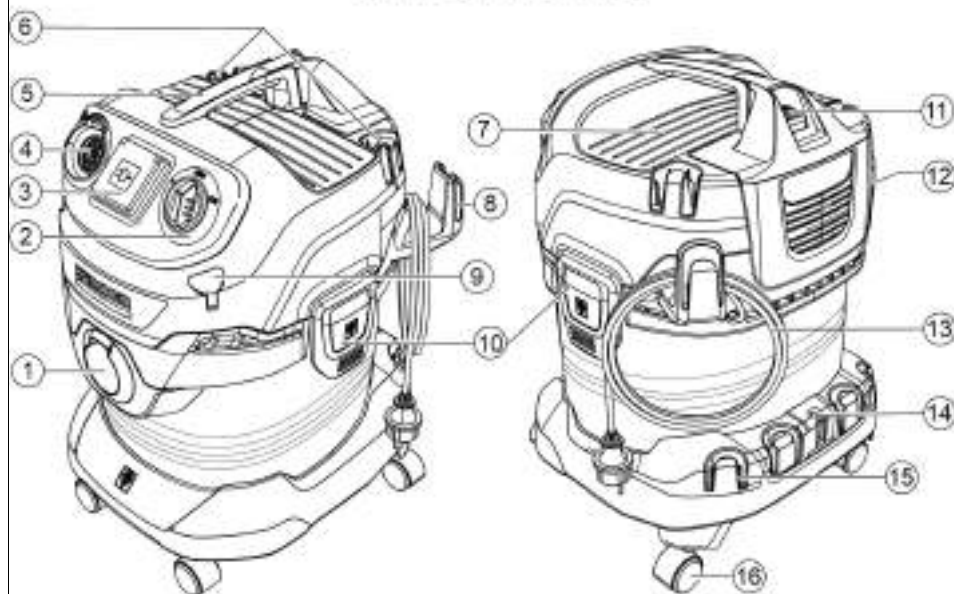

59511950 (09/23)

**A****WD 4 P S / KWD 4 P S**

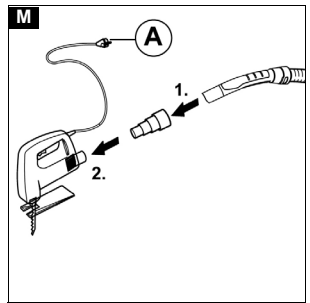
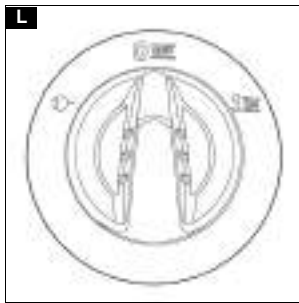
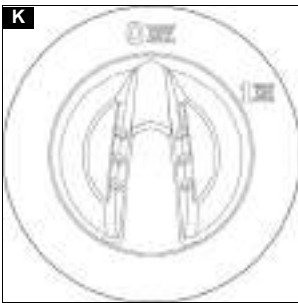
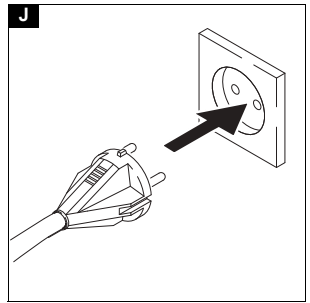
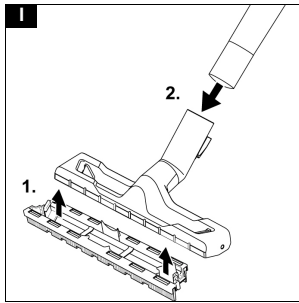
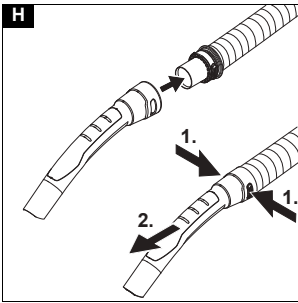
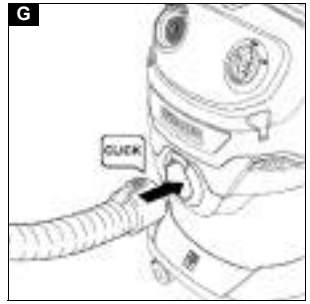
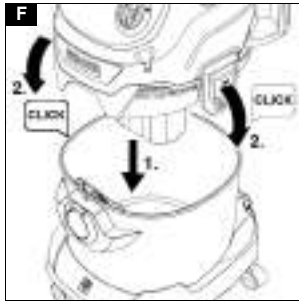
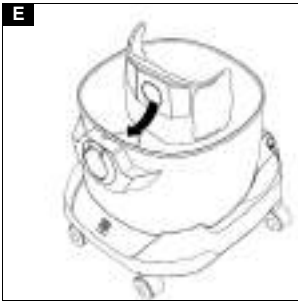
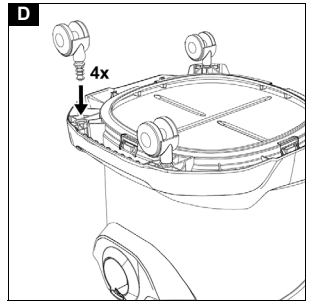
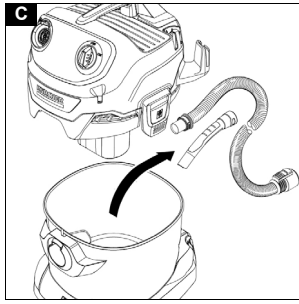
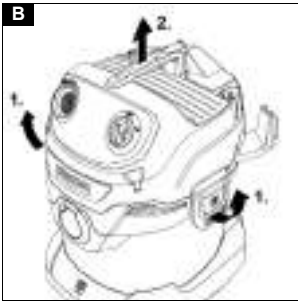

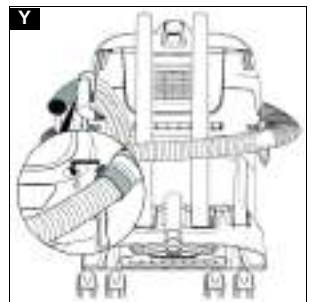
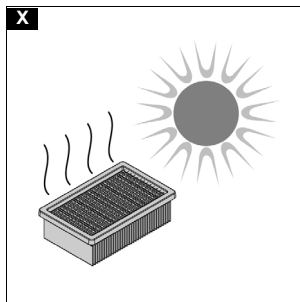
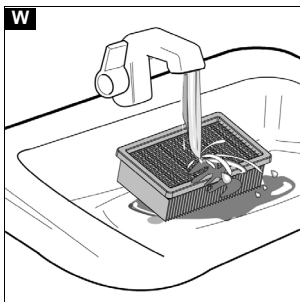
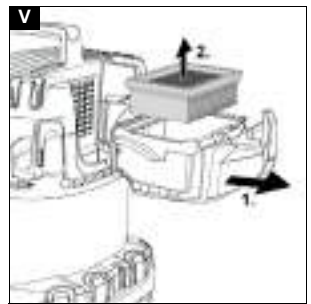
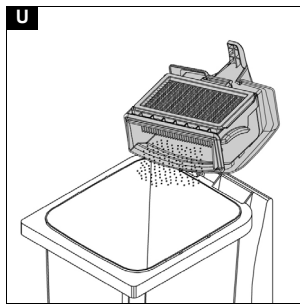
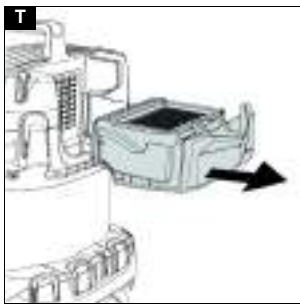
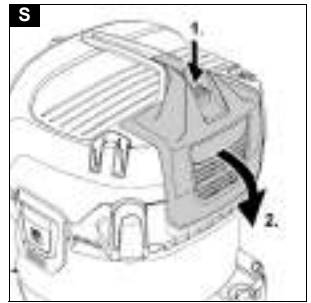
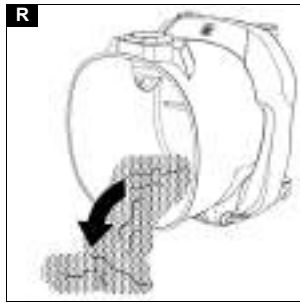
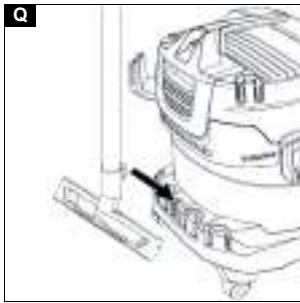
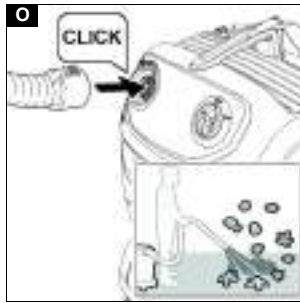
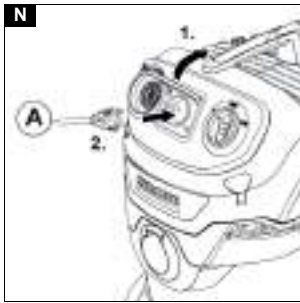

## Allgemeine Hinweise



Lesen Sie vor der ersten Benutzung des Geräts diese Originalbetriebsanleitung und die beiliegenden Sicherheitshinweise. Handeln Sie danach.  
Bewahren Sie beide Hefte für späteren Gebrauch oder für Nachbesitzer auf.

## Bestimmungsgemäße Verwendung

Benutzen Sie das Gerät ausschließlich für den Privathaushalt.

Das Gerät ist entsprechend der in dieser Betriebsanleitung gegebenen Beschreibungen und den Sicherheitshinweisen zur Verwendung als Nass- und Trockensauger bestimmt.

Kalte Asche darf nur mit geeignetem Zubehör gesaugt werden.

Das Gerät vor Regen schützen und nicht im Außenbereich lagern.

### Hinweis

*Der Hersteller haftet nicht für eventuelle Schäden, die durch nicht bestimmungsgemäßen Gebrauch oder falsche Bedienung verursacht werden.*

## Umweltschutz



Die Verpackungsmaterialien sind recyclebar. Bitte Verpackungen umweltgerecht entsorgen.



Elektrische und elektronische Geräte enthalten wertvolle recyclebare Materialien und oft Bestandteile wie Batterien, Akkus oder Öl, die bei falschem Umgang oder falscher Entsorgung eine potenzielle Gefahr für die menschliche Gesundheit und die Umwelt darstellen können. Für den ordnungsgemäßen Betrieb des Geräts sind diese Bestandteile jedoch notwendig. Mit diesem Symbol gekennzeichnete Geräte dürfen nicht mit dem Hausmüll entsorgt werden.

### Hinweise zu Inhaltsstoffen (REACH)

Aktuelle Informationen zu Inhaltsstoffen finden Sie unter: [www.kaercher.de/REACH](http://www.kaercher.de/REACH)

## Zubehör und Ersatzteile

Nur Original-Zubehör und Original-Ersatzteile verwenden, sie bieten die Gewähr für einen sicheren und störungsfreien Betrieb des Geräts.

Informationen über Zubehör und Ersatzteile finden Sie unter [www.kaercher.com](http://www.kaercher.com).

## Lieferumfang

Der Lieferumfang des Geräts ist auf der Verpackung abgebildet. Prüfen Sie beim Auspacken den Inhalt auf Vollständigkeit. Bei fehlendem Zubehör oder bei Transportschäden benachrichtigen Sie bitte Ihren Händler.

## Garantie

In jedem Land gelten die von unserer zuständigen Versicherungsgesellschaft herausgegebenen Garantiebedingungen. Etwaige Störungen an Ihrem Gerät beseitigen wir innerhalb der Garantiefrist kostenlos, sofern ein Material- oder Herstellungsfehler die Ursache sein sollte. Im Garantiefall wenden Sie sich bitte mit Kaufbeleg an Ihren Händler oder die nächste autorisierte Kundendienststelle.

(Adresse siehe Rückseite)

## Gerätebeschreibung

Die Abbildung der Gerätebeschreibung zeigen das Gerät mit der bestmöglichen Ausstattung (WD 4 P S / KWD 4 P S).

Je nach gewähltem Modell gibt es Unterschiede in der Ausstattung. Die konkrete Ausstattung wird auf der Geräteverpackung beschrieben.

Abbildungen siehe Grafikkarte.

### Abbildung A

- ① Saugschlauchanschluss
- ② Drehschalter
- ③ Gerätesteckdose
- ④ Blaufunktion
- ⑤ Tragegriff
- ⑥ Parkposition Handgriff / Zubehöraufnahme
- ⑦ Ablagefläche
- ⑧ Kabelhaken
- ⑨ Schlauchaufbewahrung (beidseitig)
- ⑩ Behälterverschluss
- ⑪ Filterkassette mit Entriegelungstaste
- ⑫ Typenschild mit Technischen Daten (z. B. Behältergröße)
- ⑬ Netzanschlussleitung mit Netzstecker
- ⑭ Parkposition Bodendüse
- ⑮ Zubehöraufnahme
- ⑯ Lenkrolle
- ⑰ Filterbeutel
- ⑱ Flachfaltenfilter
- ⑲ Abnehmbarer Handgriff
- ⑳ Saugschlauch mit Verbindungsstück
- ㉑ Saugrohre 2 x 0,5 m
- ㉒ Fugendüse
- ㉓ Bodendüse
- ㉔ \*\* Adapter für den Anschluss von Elektrowerkzeugen

\*\* optional

## Lenkrollen montieren

1. Vor erster Inbetriebnahme den Inhalt aus dem Behälter entnehmen und die Lenkrollen montieren.

**Abbildung B**  
**Abbildung C**  
**Abbildung D**

### Hinweis

*Bei Versionen mit Edelstahlrohren vor erster Inbetriebnahme Schutzkappe abnehmen.*

## Inbetriebnahme

### Filterbeutel einsetzen

1. Den Filterbeutel vollständig auf falten.
2. Filterbeutel auf dem Geräteanschluss anbringen und fest andrücken.

**Abbildung E**

3. Den Gerätekopf aufsetzen und verriegeln.  
**Abbildung F**

#### **Hinweis**

Zum Saugen von Feinstaub empfehlen wir, einen Filterbeutel zu verwenden.

#### **Schlauch, Rohre, Bodendüse montieren**

1. Den Saugschlauch anschließen.  
**Abbildung G**
2. Den Saugschlauch mit dem Handgriff verbinden.  
**Abbildung H**

#### **Hinweis**

Für bequemes Saugen auf engstem Raum kann der Handgriff abgenommen und das Zubehör direkt auf den Saugschlauch aufgesteckt werden.

Zum Lösen des Handgriffes müssen die grauen Flächen auf beiden Seiten des Handgriffes gedrückt und der Handgriff vom Schlauch gezogen werden.

3. Die Bodendüse montieren.
  - Den Einsatz in der Bodendüse montieren.
  - Die Bodendüse mit den Saugrohren verbinden.

#### **Abbildung I**

#### **Gerät in Betrieb nehmen**

1. Den Netzstecker in die Steckdose stecken.  
**Abbildung J**
2. Den Geräteschalter in die gewünschte Position stellen.

#### **Abbildung K**

- Stellung "1 ON": Die Saug- / Blasfunktion wird aktiviert.
- Stellung "0 OFF": Das Gerät wird ausgeschaltet.

#### **Geräte mit Steckdose**

3. Den Geräteschalter in die gewünschte Position stellen.

#### **Abbildung L**

- Stellung "1 ON": Die Saug- / Blasfunktion wird aktiviert.
- Stellung : Bei angeschlossenem Elektrowerkzeug wird die Absaugung automatisch aktiviert.
- Stellung "0 OFF": Das Gerät wird ausgeschaltet.

#### **Hinweis**

Solange das Gerät mit Strom versorgt ist, kann die Gerätesteckdose als Stromquelle verwendet werden.

#### **Hinweis**

Nur für die Schweiz gültig: Die Steckdose darf nur während des Betriebs in trockener Umgebung verwendet werden.

## **Betrieb**

#### **ACHTUNG**

#### **Fehlender Flachfaltenfilter**

Geräteschaden

Arbeiten Sie immer mit eingesetztem Flachfaltenfilter.

#### **Hinweis**

Achten Sie beim Kauf und Einbau von Filterbeutel und Flachfaltenfilter auf die aktuellen Teilenummern.

Informationen über Zubehör und Ersatzteile finden Sie unter [www.kaercher.com](http://www.kaercher.com).

#### **Trockensaugen**

#### **ACHTUNG**

#### **Saugen von kalter Asche**

Geräteschaden

Saugen Sie kalte Asche nur mit einem Aschevorabscheider.

#### **ACHTUNG**

#### **Defekter oder nasser Flachfaltenfilter**

Geräteschaden

Prüfen Sie vor Inbetriebnahme den Flachfaltenfilter auf Beschädigungen und ersetzen Sie ihn ggf.

Saugen Sie nur mit einem trockenen Flachfaltenfilter.

#### **Hinweis**

Den Filterbeutel rechtzeitig ersetzen, da ein zu voller Filterbeutel beschädigt werden könnte. Der Füllgrad des Filterbeutels ist abhängig vom aufgesaugten Schmutz. Bei Feinstaub, Sand usw. sollte der Filterbeutel häufiger ausgetauscht werden.

#### **Nasssaugen**

#### **ACHTUNG**

#### **Nasssaugen mit Filterbeutel**

Geräteschaden

Verwenden Sie beim Nasssaugen keinen Filterbeutel.

#### **ACHTUNG**

#### **Betrieb mit vollem Behälter**

Ist der Behälter voll, schließt ein Schwimmer die Saugöffnung und das Gerät läuft mit erhöhter Drehzahl. Schalten Sie das Gerät sofort aus und leeren Sie den Behälter.

#### **Hinweis**

Fällt das Gerät um, kann der Schwimmer ebenfalls schließen. Um das Gerät wieder saugfähig zu machen, stellen Sie das Gerät auf, schalten es aus, warten 5 Sekunden und schalten es dann wieder ein.

#### **Arbeiten mit Elektrowerkzeugen (nur für Geräte mit eingebauter Steckdose)**

#### **⚠ VORSICHT**

#### **Unbeabsichtigtes Anlaufen des Elektrowerkzeugs Verletzungen oder Sachschaden**

Beachten Sie, dass das Elektrowerkzeug betriebsbereit ist, sobald es an der Gerätesteckdose angeschlossen ist.

1. Den Saugschlauch anschließen.  
**Abbildung G**
2. Den Adapter bei Bedarf mit einem geeigneten Werkzeug an den Anschlussdurchmesser des Elektrowerkzeugs anpassen.
3. Den Adapter auf den Handgriff des Saugschlauchs stecken.
4. Den Saugschlauch mit Adapter an das Elektrowerkzeug montieren.  
**Abbildung M**
5. Den Netzstecker des Elektrowerkzeugs in die Gerätesteckdose stecken.  
**Abbildung N**
6. Den Geräteschalter auf  stellen.  
**Abbildung L**  
Die Absaugung wird automatisch aktiviert.

#### **Hinweis**

Beachten Sie die maximale Anschlussleistung (siehe Angabe auf der Gerätesteckdose).

#### **Hinweis**

Sobald das Elektrowerkzeug eingeschaltet wird, läuft die Saugturbinen mit 0,5 Sekunden Verzögerung an. Wird das Elektrowerkzeug ausgeschaltet, läuft die Saugturbinen ca. 5 Sekunden nach, um den Restschmutz im Saugschlauch einzusaugen.

## Blasfunktion

Mit der Blasfunktion lassen sich Stellen reinigen, die schwer erreichbar sind oder an denen das Saugen nicht möglich ist, z. B. Laub in einem Kiesbeet.

- Saugschlauch in den Blasanschluss einstecken. Blasfunktion ist damit aktiviert.

### Abbildung O

## Betrieb unterbrechen

1. Den Geräteschalter auf "0 OFF" stellen. Das Gerät wird ausgeschaltet.
2. Variante 1: Handgriff des Saugschlauchs auf die Zwischenparkposition stecken.

### Abbildung P

Variante 2: Bodendüse in die Parkposition einhängen.

### Abbildung Q

## Betrieb beenden

1. Den Geräteschalter auf "0 OFF" stellen. Das Gerät wird ausgeschaltet.
2. Den Netzstecker ziehen.
3. Den Gerätekopf entfernen.

### Abbildung B

4. Den Behälter leeren.

### Abbildung R

5. Aufbewahrungsmöglichkeit:

### Abbildung Y

### Hinweis

Der Saugschlauch kann um den Gerätekopf gewickelt und mit Hilfe der Schlauchmanschette am Gerätekopf befestigt werden.

6. Das Gerät in einem trockenen und frostsicheren Raum aufbewahren.

## Pflege und Wartung

### Allgemeine Pflegehinweise

- Das Gerät und die Zubehörteile aus Kunststoff mit einem handelsüblichen Kunststoffreiniger pflegen.
- Den Behälter und das Zubehör bei Bedarf mit Wasser ausspülen und vor der Wiederverwendung trocknen.

### Filterkassette / Flachfaltenfilter reinigen

1. Die Filterkassette entriegeln und herausklappen. **Abbildung S**
2. Die Filterkassette entnehmen. **Abbildung T**
3. Die Filterkassette über einem Mülleimer entleeren. Bei stärkerer Verschmutzung Filterkassette gegen den Rand des Mülleimers klopfen. Der Flachfaltenfilter muss dazu nicht aus der Filterkassette entnommen werden.

### Abbildung U

Bei Bedarf den Flachfaltenfilter separat reinigen.

4. Dazu den Flachfaltenfilter aus der Filterkassette entnehmen. **Abbildung V**
5. Den Flachfaltenfilter unter fließendem Wasser reinigen. Nicht abreiben oder abbürsten. **Abbildung W**
6. Den Flachfaltenfilter vor Wiederverwendung vollständig trocknen lassen. **Abbildung X**

### Hinweis

Wir empfehlen, den Flachfaltenfilter nach jeder Anwendung zu reinigen.

## Hilfe bei Störungen

Störungen haben oft einfache Ursachen, die Sie mit Hilfe der folgenden Übersicht selbst beheben können. Im Zweifelsfall oder bei hier nicht genannten Störungen wenden Sie sich bitte an den autorisierten Kundendienst.

### Nachlassende Saugleistung

Das Zubehör, der Saugschlauch oder die Saugrohre sind verstopft.

- Die Verstopfung mit einem geeigneten Hilfsmittel entfernen.

Der Filterbeutel ist voll

- Den Filterbeutel ersetzen.
- Der Flachfaltenfilter ist verschmutzt.

- Den Flachfaltenfilter reinigen (siehe Kapitel *Filterkassette / Flachfaltenfilter reinigen*).

Der Flachfaltenfilter ist beschädigt.

- Den Flachfaltenfilter ersetzen.

## Technische Daten

### Hinweis

Die Technischen Daten befinden sich auf dem Typenschild.

## General notes



Read these original operating instructions and the enclosed safety instructions before using the device for the first time. Proceed accordingly.

Keep both books for future reference or for future owners.

## Intended use

Only use the device in private households.

In accordance with the descriptions and the safety information in these operating instructions, the device is intended for use as a wet and dry vacuum cleaner.

Cold ashes may only be vacuumed with suitable accessories.

Protect the device from rain and do not store it outdoors.

### Note

The manufacturer accepts no liability for possible damage caused by improper use or incorrect operation.

## Environmental protection



The packing materials can be recycled. Please dispose of packaging in accordance with the environmental regulations.



Electrical and electronic devices contain valuable, recyclable materials and often components such as batteries, rechargeable batteries or oil, which - if handled or disposed of incorrectly - can pose a potential danger to human health and the environment. However, these components are required for the correct operation of the device. Devices marked by this symbol are not allowed to be disposed of together with the household rubbish.

### Notes on the content materials (REACH)

Current information on content materials can be found at: [www.kaercher.de/REACH](http://www.kaercher.de/REACH)

## Accessories and spare parts

Only use original accessories and original spare parts. They ensure that the appliance will run fault-free and safely.

Information on accessories and spare parts can be found at [www.kaercher.com](http://www.kaercher.com).

## Scope of delivery

The scope of delivery for the appliance is shown on the packaging. Check the contents for completeness when unpacking. If any accessories are missing or in the event of any shipping damage, please notify your dealer.

## Warranty

The warranty conditions issued by our sales company responsible apply in all countries. We shall remedy possible malfunctions on your device within the warranty period free of cost, provided that a material or manufacturing defect is the cause. In a warranty case, please contact your dealer (with the purchase receipt) or the next authorised customer service site. (See overleaf for the address)

## Description of the device

The illustration of the description of the device show the device with the best possible equipment (WD 4 P S / KWD 4 P S).

Depending on the model selected, there are differences in the equipment. The specific equipment is described on the device packaging.

For the illustrations, refer to the graphics page.

### Illustration A

- ① Suction hose connection
- ② Turn switch
- ③ Device socket
- ④ Blowing function
- ⑤ Carrying handle
- ⑥ Parking position handle / accessory holder
- ⑦ Storage area
- ⑧ Cable hook
- ⑨ Hose storage (both sides)
- ⑩ Container closure
- ⑪ Filter box with unlocking button
- ⑫ Rating plate with technical data (e.g. container size)
- ⑬ Mains connection with mains plug
- ⑭ Parking position for floor nozzle
- ⑮ Accessory storage
- ⑯ Steering roller
- ⑰ Filter bag
- ⑱ Flat pleated filter
- ⑲ Removable handle
- ⑳ Suction hose with connection piece
- ㉑ Suction tubes 2 x 0.5 m
- ㉒ Crevice nozzle
- ㉓ Floor nozzle
- ㉔ \*\* Adapter for connecting power tools

\*\* optional

## Installing the steering rollers

1. Before initial startup, remove the contents from the container and mount the steering rollers.

### Illustration B

### Illustration C

### Illustration D

### Note

For versions with stainless steel tubes, remove the protective cover before initial startup.

## Initial startup

### Inserting the filter bag

1. Fully unfold the filter bag.
2. Attach the filter bag to the device connection and press it on firmly.

### Illustration E

3. Fit and lock the device head.

### Illustration F

### Note

We recommend using a filter bag to vacuum fine dust.

### Installing the hose, pipes, floor nozzle

1. Connect the suction hose.
2. Connect the suction hose to the handle.

### Illustration H

### Note

For convenient vacuuming in confined spaces, the handle can be removed, and the accessories plugged directly onto the suction hose.

To release the handle, the grey areas on both sides of the handle must be pressed, and the handle pulled from the hose.

3. Install the floor nozzle.
  - Install the insert in the floor nozzle.
  - Connect the floor nozzle to the suction pipes.

### Illustration I

### Starting up the device

1. Plug the mains plug into the socket.

### Illustration J

### Devices without a socket

2. Set the trigger into the desired position.

### Illustration K

- Position "1 ON": The suction / blower function is activated.

- Position "0 OFF": The device is switched off.

### Devices with a socket

3. Set the trigger into the desired position.

### Illustration L

- Position "1 ON": The suction / blower function is activated.

- Position : When the power tool is connected, the suction is activated automatically.

- Position "0 OFF": The device is switched off.

### Note

As long as the device is supplied with power, the device socket can be used as a power source.

### Note

Limited for Switzerland only: The socket outlet shall only be used during operation in dry condition.



## Operation

### ATTENTION

#### Flat pleated filter missing

Device damage

Always work with the flat pleated filter inserted.

#### Note

Pay attention to the latest part numbers when purchasing and installing filter bags and flat pleated filters. Information on accessories and spare parts can be found at [www.kaercher.com](http://www.kaercher.com).

### Dry vacuuming

### ATTENTION

#### Vacuuming cold ashes

Device damage

Only vacuum cold ash with an ash pre-separator.

### ATTENTION

#### Defective or wet flat pleated filter

Device damage

Before initial startup, check the flat pleated filter for damage and replace it if necessary.

Only vacuum with a dry flat pleated filter.

#### Note

Replace the filter bag in good time, as a filter bag that is too full could be damaged. The fill degree of the filter bag depends on the amount of dirt vacuumed. The filter bag should be replaced more frequently when vacuuming fine dust, sand, etc.

### Wet vacuuming

### ATTENTION

#### Wet vacuuming with a filter bag

Device damage

Do not use a filter bag when vacuuming wet.

### ATTENTION

#### Operation with full container

When the container is full, a float switch closes the suction opening and the device runs at a higher speed.

Switch off the device immediately and empty the container.

#### Note

If the device falls over, the float can also close. To make the device capable of vacuuming again, set up the device, switch it off, wait 5 seconds and then switch it on again.

### Working with power tools (only for devices with a built-in socket)

### ⚠ CAUTION

#### Unintentional starting of the power tool

Injury or property damage

Make sure that the power tool is ready for operation as soon as it is connected to the device socket.

1. Connect the suction hose.

#### Illustration G

2. If necessary, adjust the adapter to the connection diameter of the power tool using a suitable tool.
3. Put the adapter on the handle of the suction hose.
4. Mount the suction hose with the adapter on the power tool.

#### Illustration M

5. Plug the mains plug of the power tool into the device socket.

#### Illustration N

6. Set the trigger to .

#### Illustration L

The suction is activated automatically.

### Note

Note the maximum connected load (see information on the device socket).

### Note

As soon as the power tool is switched on, the suction turbine starts up with a 0.5 second delay. If the power tool is switched off, the suction turbine continues to run for approx. 5 seconds in order to suck in the residual dirt in the suction hose.

### Blower function

The blower function can be used to clean areas that are difficult to reach or where vacuuming is not possible, e.g. leaves in a gravel bed.

- Insert the suction hose into the blower connection.

The blower function is now activated.

#### Illustration O

### Interrupting operation

1. Set the trigger to "0 OFF".  
The device is switched off.
2. Variant 1: Place the handle of the suction hose in the intermediate parking position.

#### Illustration P

Variant 2: Attach the floor nozzle in the parking position.

#### Illustration Q

### Ending operation

1. Set the trigger to "0 OFF".  
The device is switched off.
2. Pull out the mains plug.
3. Remove the device head.

#### Illustration B

4. Empty the container.

#### Illustration R

5. Storage possibility:

#### Illustration Y

### Note

The suction hose can be wrapped around the device head and attached to the device head with the help of the hose collar.

6. Store the device in a dry and frost-proof room.

## Care and service

### General care instructions

- Clean the device and plastic accessory parts with a commonly available plastic cleaner.
- Rinse the container and accessories with water, as necessary, and dry them before further use.

### Clean the filter box / flat pleated filter

1. Unlock the filter box and fold it out.

#### Illustration S

2. Remove the filter box.

#### Illustration T

3. Empty the filter box into a waste container. In the case of heavy soiling, tap the filter box against the edge of the waste container. The flat pleated filter does not have to be removed from the filter box.

#### Illustration U

If necessary, clean the flat pleated filter separately.

4. To do this, remove the flat pleated filter from the filter box.

#### Illustration V

5. Clean the flat pleated filter under running water. Do not rub or brush off.

#### Illustration W

6. Allow the flat pleated filter to dry completely before reusing.

#### Illustration X

#### Note

We recommend cleaning the flat pleated filter after each use.

## Troubleshooting guide

Malfunctions often have simple causes that you can remedy yourself using the following overview. When in doubt, or in the case of malfunctions not mentioned here, please contact your authorised Customer Service.

### Declining suction performance

Accessories, the suction hose or the suction tubes are clogged.

- Remove the clog with a suitable aid.

The filter bag is full

- Replace the filter bag.

The flat pleated filter is dirty.

- Clean the flat pleated filter (see Chapter *Clean the filter box / flat pleated filter*).

The flat pleated filter is damaged.

- Replace the flat pleated filter.

## Technical data

#### Note

The technical data can be found on the type plate.

## Remarques générales



Veillez lire le présent le manuel d'instructions original et les consignes de sécurité jointes avant la première utilisation de l'appareil. Suivez ces instructions. Conservez les deux manuels pour une utilisation ultérieure ou pour le propriétaire suivant.

## Utilisation conforme

Utiliser l'appareil uniquement pour un usage ménager privé.

L'appareil est destiné à être utilisé comme aspirateur d'humidité et de poussières conformément aux descriptions données dans le présent manuel d'utilisation et aux consignes de sécurité.

Les cendres froides ne peuvent être aspirées qu'avec des accessoires appropriés.

Protéger l'appareil de la pluie et ne pas le stocker à l'extérieur.

#### Remarque

Le fabricant décline toute responsabilité pour des dommages éventuels provoqués par une utilisation non-conforme ou une mauvaise commande.

## Protection de l'environnement



Les matériaux d'emballage sont recyclables.

Veillez éliminer les emballages dans le respect de l'environnement.



Les appareils électriques et électroniques contiennent des matériaux précieux recyclables et souvent des composants tels que des piles, batteries ou de l'huile représentant un danger potentiel pour la santé humaine et l'environnement, s'ils ne sont pas manipulés ou éliminés correctement. Ces composants sont cependant nécessaires pour le fonctionnement correct de l'appareil. Les appareils marqués

par ce symbole ne doivent pas être jetés dans les ordures ménagères.

### Remarques concernant les matières composantes (REACH)

Les informations actuelles concernant les matières composantes sont disponibles sous : [www.kaercher.de/REACH](http://www.kaercher.de/REACH)

## Accessoires et pièces de rechange

Utiliser exclusivement des accessoires et pièces de rechange originaux. Ceux-ci garantissent le fonctionnement sûr et sans défaut de votre appareil.

Des informations sur les accessoires et pièces de rechange sont disponibles sur le site Internet [www.kaercher.com](http://www.kaercher.com).

## Etendue de livraison

L'étendue de livraison de l'appareil est illustrée sur l'emballage. Lors du déballage, vérifiez que le contenu de la livraison est complet. Si un accessoire manque ou en cas de dommage dû au transport, veuillez informer votre distributeur.

## Garantie

Les conditions de garantie publiées par notre société commerciale compétente s'appliquent dans chaque pays. Nous remédions gratuitement aux défauts possibles sur votre appareil dans la durée de garantie dans la mesure où la cause du défaut est un vice de matériau ou de fabrication. En cas de garantie, veuillez vous adresser à votre distributeur ou au point de service après-vente autorisé le plus proche avec la facture d'achat.

(Voir l'adresse au dos)

## Description de l'appareil

La figure de la description de l'appareil montre l'appareil avec le meilleur équipement possible (WD 4 P S / KWD 4 P S).

Selon le modèle choisi, il existe des différences d'équipement. L'équipement spécifique est décrit sur l'emballage de l'appareil.

Pour les figures, voir la page des graphiques.

#### Illustration A

- ① Raccord de tuyau d'aspiration
- ② Bouton rotatif
- ③ Fiche de l'appareil
- ④ Fonction soufflage
- ⑤ Poignée de transport
- ⑥ Poignée de position de stationnement/logement pour accessoires
- ⑦ Surface de dépose
- ⑧ Crochet de câble
- ⑨ Rangement pour flexible (des deux côtés)
- ⑩ Fermeture du réservoir
- ⑪ Cassette filtrante avec touche de déverrouillage
- ⑫ Plaque signalétique avec caractéristiques techniques (p. ex. taille du réservoir)
- ⑬ Câble d'alimentation électrique avec fiche secteur

- ⑭ Position de stationnement buse pour sol
- ⑮ Logement pour les accessoires
- ⑯ Roue directionnelle
- ⑰ Sacs filtrants
- ⑱ Filtre plat plissé
- ⑲ Poignée amovible
- ⑳ Tuyau d'aspiration avec raccord
- ㉑ Tubes d'aspiration 2 x 0,5 m
- ㉒ Suceur fentes
- ㉓ Buse pour sol
- ㉔ \*\* Adaptateur pour le raccordement des outils électriques

\*\* Option

## Montage des roues directionnelles

- Avant la première mise en service, retirer le contenu du réservoir et monter les roues directionnelles.

**Illustration B**

**Illustration C**

**Illustration D**

### Remarque

Pour les versions avec tubes en acier inoxydable, retirer le capuchon de protection avant la première mise en service.

## Mise en service

### Insertion du sac filtrant

- Déplier complètement le sac filtrant.
- Placer le sac filtrant sur le raccord de l'appareil et appuyer fermement.

**Illustration E**

- Poser et verrouiller la tête de l'appareil.

**Illustration F**

### Remarque

Nous recommandons d'utiliser un sac filtrant pour aspirer la poussière fine.

### Monter le flexible, les tubes, la buse pour sol

- Raccorder le tuyau d'aspiration.
- Relier le tuyau d'aspiration à la poignée.

**Illustration H**

### Remarque

Pour faciliter l'aspiration dans les espaces très étroits, il est possible de retirer la poignée et de brancher les accessoires directement sur le tuyau d'aspiration.

Pour enlever la poignée, il faut appuyer sur les surfaces grises des deux côtés de la poignée et retirer la poignée du flexible.

- Monter la buse pour sol.
  - Monter l'insert dans la buse pour sol.
  - Raccorder la buse pour sol aux tubes d'aspiration.

**Illustration I**

### Mettre l'appareil en service

- Brancher la fiche secteur dans la prise de courant.

**Illustration J**

### Appareils sans prise

- Placer l'interrupteur principal dans la position souhaitée.

### Illustration K

- Position « 1 ON » : La fonction d'aspiration / soufflage est activée.
- Position « 0 OFF » : L'appareil est mis hors tension.

### Appareils avec une prise

- Placer l'interrupteur principal dans la position souhaitée.

### Illustration L

- Position « 1 ON » : La fonction d'aspiration / soufflage est activée.
- Position  : Lorsque l'outil électrique est connecté, l'aspiration est activée automatiquement.
- Position « 0 OFF » : L'appareil est mis hors tension.

### Remarque

Tant que l'appareil est alimenté, la fiche de l'appareil peut être utilisée comme source de courant.

### Remarque

Uniquement valable pour la Suisse : La prise de courant ne peut être utilisée que lors du fonctionnement dans un environnement sec.

## Utilisation

### ATTENTION

#### Filtre plat plissé manquant

Dommages de l'appareil

Travaillez toujours avec le filtre plat plissé inséré.

### Remarque

Lors de l'achat et de l'installation de sacs filtrants et de filtres plats plissés, faire attention aux références de pièce actuelles.

Des informations sur les accessoires et pièces de rechange sont disponibles sur le site [www.kaercher.com](http://www.kaercher.com).

### Aspiration à sec

### ATTENTION

#### Aspiration de cendres froides

Dommages de l'appareil

Aspirez les cendres froides uniquement avec un préséparateur de cendres.

### ATTENTION

#### Filtre plat plissé défectueux ou humide

Dommages de l'appareil

Avant la mise en service, vérifiez si le filtre plat plissé n'est pas endommagé et remplacez-le éventuellement. N'aspirez qu'avec un filtre plat plissé sec.

### Remarque

Remplacer le sac filtrant en temps utile, car un sac filtrant trop plein pourrait être endommagé. Le degré de remplissage du sac filtrant dépend des salissures aspirées. Pour la poussière fine, le sable, etc., le sac filtrant doit être remplacé plus souvent.

### Aspiration humide

### ATTENTION

#### Aspiration humide avec sac filtrant

Dommages de l'appareil

N'utilisez pas de sac filtrant pour aspirer de l'eau.

### ATTENTION

#### Fonctionnement avec réservoir plein

Dès que le réservoir est plein, le flotteur ferme l'ouverture d'aspiration et la vitesse de rotation de l'appareil augmente.

Éteindre immédiatement l'appareil et vider le réservoir.

#### Remarque

Si l'appareil tombe, le flotteur peut également se fermer. Pour que l'appareil puisse de nouveau aspirer, mettez en place l'appareil, éteignez-le, attendez 5 secondes puis rallumez-le.

### Travaux avec des outils électriques (uniquement pour les appareils avec une prise intégrée)

#### ⚠ PRÉCAUTION

##### Démarrage intempestif de l'outil électrique

Blessures ou dommages matériels

S'assurer que l'outil électrique est opérationnel dès qu'il est branché à la prise.

1. Raccorder le tuyau d'aspiration.

##### Illustration G

2. Si nécessaire, ajuster l'adaptateur au diamètre de raccordement de l'outil électrique à l'aide d'un outil adapté.

3. Placer l'adaptateur sur la poignée du tuyau d'aspiration.

4. Monter le tuyau d'aspiration avec l'adaptateur sur l'outil électrique.

##### Illustration M

5. Brancher la fiche secteur de l'outil électrique dans la prise de l'appareil.

##### Illustration N

6. Mettre l'interrupteur principal sur .

##### Illustration L

L'aspiration est activée automatiquement.

#### Remarque

Noter la puissance raccordée maximale (voir les informations sur la prise de l'appareil).

#### Remarque

Dès que l'outil électrique est mis en marche, la turbine d'aspiration démarre avec une temporisation de 0,5 seconde. Si l'outil électrique est éteint, la turbine d'aspiration continue de fonctionner pendant environ 5 secondes afin d'aspirer les salissures résiduelles dans le tuyau d'aspiration.

### Fonction soufflage

La fonction soufflage peut être utilisée pour nettoyer des zones difficiles à atteindre ou où l'aspiration n'est pas possible, par ex. Feuilles dans un parterre de gravier.

- Insérer le tuyau d'aspiration dans le raccord de soufflage. La fonction soufflage est maintenant activée.

##### Illustration O

### Interrompre le fonctionnement

1. Mettre l'interrupteur principal en position « 0/OFF ». L'appareil est mis hors tension.

2. Variante 1 : Placer la poignée du tuyau d'aspiration en position de stationnement intermédiaire.

##### Illustration P

Variante 2 : Suspendre la buse pour sol en position d'arrêt.

##### Illustration Q

### Terminer l'utilisation

1. Mettre l'interrupteur principal en position « 0/OFF ». L'appareil est mis hors tension.

2. Débrancher la fiche secteur.

3. Retirer la tête de l'appareil.

##### Illustration B

4. Vider le réservoir.

##### Illustration R

5. Possibilité de stockage :

##### Illustration Y

#### Remarque

Le tuyau d'aspiration peut être enroulé autour de la tête de l'appareil et fixé à la tête de l'appareil à l'aide du manchon de flexible.

6. Stocker l'appareil dans un endroit sec et à l'abri du gel.

## Entretien et maintenance

### Consignes générales d'entretien

- Entretien l'appareil et les accessoires en matière synthétique à l'aide d'un détergent pour synthétique du commerce.
- Rincer si nécessaire le réservoir et les accessoires à l'eau et les sécher avant toute réutilisation.

### Nettoyage de la cassette filtrante/du filtre plat plissé

1. Déverrouiller et sortir la cassette filtrante.

##### Illustration S

2. Retirer la cassette filtrante.

##### Illustration T

3. Vider la cassette filtrante dans une poubelle. En cas de fort encrassement, tapoter la cassette filtrante contre le bord de la poubelle. Pour cela, le filtre plat plissé ne doit pas être retiré de la cassette filtrante.

##### Illustration U

Nettoyer séparément le filtre plat plissé si nécessaire.

4. Pour cela, retirer le filtre plat plissé de la cassette filtrante.

##### Illustration V

5. Nettoyer le filtre plat plissé à l'eau courante. Ne pas frotter ni brosser.

##### Illustration W

6. Laisser sécher complètement le filtre plat plissé avant de le réutiliser.

##### Illustration X

#### Remarque

Nous recommandons de nettoyer le filtre plat plissé après chaque utilisation.

## Dépannage en cas de défaut

Les défauts ont souvent des causes simples que vous pouvez vous-même éliminer à l'aide de l'aperçu suivant. En cas de doute, ou en absence de mention des défauts, veuillez vous adresser au service après-vente autorisé.

### Puissance d'aspiration diminuée

Les accessoires, le tuyau d'aspiration ou les tubes d'aspiration sont colmatés.

- Éliminer le colmatage avec un moyen auxiliaire adapté.

Le sac filtrant est plein.

- Remplacer le sac filtrant.

Le filtre plat plissé est encrassé.

- Nettoyer le filtre plat plissé (voir chapitre *Nettoyage de la cassette filtrante/du filtre plat plissé*).

Le filtre plat plissé est endommagé.

- Remplacer le filtre plat plissé.

## Caractéristiques techniques

#### Remarque

Les caractéristiques techniques figurent sur la plaque signalétique.

## Avvertenze generali



Prima di utilizzare l'apparecchio per la prima volta, leggere le presenti istruzioni per l'uso originali e le allegate avvertenze di sicurezza. Agire secondo quanto indicato nelle istruzioni.

conservare entrambi i libretti per un uso futuro o per un successivo proprietario.

## Impiego conforme alla destinazione

Questo apparecchio è destinato esclusivamente all'uso domestico.

L'apparecchio è destinato a essere utilizzato come aspiraliquidi e aspiratore a secco conformemente alle descrizioni e alle avvertenze di sicurezza riportate nelle presenti istruzioni per l'uso.

La cenere fredda può essere aspirata solo con gli accessori adatti.

Proteggere l'apparecchio da pioggia e conservarlo lontano in ambienti chiusi.

### Nota

*Il produttore non risponde di eventuali danni causati da un utilizzo non conforme alla destinazione d'uso o da uso errato.*

## Tutela dell'ambiente



I materiali di imballaggio sono riciclabili. Smettere gli imballaggi nel rispetto dell'ambiente.



Gli apparecchi elettrici ed elettronici contengono materiali riciclabili preziosi e, spesso, componenti come batterie, accumulatori oppure olio che, se usati o smaltiti non correttamente, possono costituire un potenziale pericolo per la salute umana e per l'ambiente. Questi componenti sono tuttavia necessari per un corretto funzionamento dell'apparecchio. Gli apparecchi contrassegnati con questo simbolo non devono essere smaltiti con i rifiuti domestici.

### Avvertenze sulle sostanze componenti (REACH)

Per informazioni aggiornate sulle sostanze componenti si veda: [www.kaercher.de/REACH](http://www.kaercher.de/REACH)

## Accessori e ricambi

Utilizzando solamente accessori e ricambi originali, si garantisce un funzionamento sicuro e privo di disturbi dell'apparecchio.

Si possono trovare informazioni riguardo ad accessori e ricambi su [www.kaercher.com](http://www.kaercher.com).

## Volume di fornitura

Il volume di fornitura dell'apparecchio è riportato sulla confezione. Disimballare la confezione e controllare che il contenuto sia completo. In caso di accessori mancanti o danni dovuti al trasporto si prega di contattare il rivenditore.

## Garanzia

In ogni Paese, valgono le condizioni di garanzia rilasciate dalla nostra società di vendita competente. Entro il termine di garanzia eliminiamo gratuitamente eventuali guasti all'apparecchio, se causati da difetto del materiale o di produzione. Nei casi previsti dalla garanzia si prega di rivolgersi al proprio rivenditore, oppure al più vicino centro di assistenza autorizzato, esibendo lo scontrino di acquisto. (Indirizzo vedi retro)

## Descrizione dell'apparecchio

La figura della descrizione dell'apparecchio mostra l'apparecchio con il miglior equipaggiamento possibile (WD 4 P S / KWD 4 P S).

A seconda del modello selezionato, la dotazione può variare. L'effettiva dotazione è descritta sulla confezione dell'apparecchio.

Per le figure vedi pagina dei grafici.

### Figura A

- ① Attacco tubo flessibile di aspirazione
- ② Interruttore girevole
- ③ Presa dell'apparecchio
- ④ Funzione di soffiatura
- ⑤ Maniglia di trasporto
- ⑥ Posizione di parcheggio impugnatura / alloggiamento per accessori
- ⑦ Scomparto
- ⑧ Gancio del cavo
- ⑨ Custodia tubo flessibile (su entrambi i lati)
- ⑩ Chiusura del serbatoio
- ⑪ Cartuccia filtrante con tasto di sblocco
- ⑫ Targhetta con i dati tecnici (ad es. grandezza serbatoio)
- ⑬ Cavo di collegamento alla rete con spina
- ⑭ Posizione di parcheggio bocchetta per pavimenti
- ⑮ Alloggiamento per accessori
- ⑯ Ruota pivotante
- ⑰ Sacchetto filtro
- ⑱ Filtro plissettato piatto
- ⑲ Impugnatura estraibile
- ⑳ Tubo flessibile di aspirazione con raccordo
- ㉑ Tubi di aspirazione 2 x 0,5 m
- ㉒ Bocchetta fessure
- ㉓ Bocchetta per pavimenti
- ㉔ \*\* Adattatore per il collegamento di utensili elettrici

\*\* opzionale

## Montaggio delle ruote orientabili

1. Prima della prima messa in funzione, estrarre il contenuto dal serbatoio e montare le ruote orientabili.

**Figura B**

**Figura C**

**Figura D**

### Nota

*Per le versioni con tubi in acciaio inox, rimuovere il cappuccio di protezione prima del primo utilizzo.*

## Messa in funzione

### Inserimento del sacchetto filtro

1. Aprire completamente il sacchetto filtro.

- Inserire il sacchetto filtro nell'attacco dell'apparecchio e spingerlo saldamente in posizione.

#### Figura E

- Applicare la testa dell'apparecchio e bloccare.

#### Figura F

#### Nota

Per l'aspirazione di polvere fine si consiglia di utilizzare un sacchetto filtro.

### Montaggio tubo flessibile, tubi, bocchetta per pavimenti

- Collegare il tubo flessibile di aspirazione.

#### Figura G

- Collegare il tubo flessibile di aspirazione con l'impugnatura.

#### Figura H

#### Nota

Per un utilizzo confortevole in spazi ristretti, è possibile rimuovere l'impugnatura e collegare gli accessori direttamente al tubo flessibile di aspirazione.

Per estrarre l'impugnatura, premere le aree grigie su entrambi i lati dell'impugnatura ed estrarla dal tubo flessibile.

- Montare la bocchetta per pavimenti.

- Montare l'insero nella bocchetta per pavimenti.
- Collegare la bocchetta per pavimenti con i tubi di aspirazione.

#### Figura I

### Mettere in funzione l'apparecchio.

- Inserire la spina di rete nella presa.

#### Figura J

#### Apparecchi senza presa

- Ruotare l'interruttore dell'apparecchio nella posizione desiderata.

#### Figura K

- Posizione "1 ON": La funzione di aspirazione / soffiatura si attiva.
- Posizione "0 OFF": L'apparecchio si spegne.

#### Apparecchi con presa

- Ruotare l'interruttore dell'apparecchio nella posizione desiderata.

#### Figura L

- Posizione "1 ON": La funzione di aspirazione / soffiatura si attiva.
- Posizione : In caso di utensile elettrico collegato, l'aspirazione viene attivata automaticamente.
- Posizione "0 OFF": L'apparecchio si spegne.

#### Nota

Finché l'apparecchio è alimentato, la presa dell'apparecchio può essere utilizzata come fonte di alimentazione.

#### Nota

Valido solo per la Svizzera: La presa deve essere usata solo durante il funzionamento in un ambiente asciutto.

## Esercizio

#### ATTENZIONE

#### Filtro plissettato piatto assente

Danni all'apparecchio

Lavorare sempre con il filtro plissettato piatto inserito.

#### Nota

Quando si acquistano e si installano i sacchetti filtro e i filtri plissettati piatti, prestare attenzione ai numeri componente.

Si possono trovare informazioni riguardo ad accessori e ricambi su [www.kaercher.com](http://www.kaercher.com).

## Aspirapolvere

#### ATTENZIONE

#### Aspirazione di cenere fredda

Danni all'apparecchio

Aspirare la cenere fredda solo con un separatore di cenere.

#### ATTENZIONE

#### Filtro plissettato piatto difettoso o bagnato

Danni all'apparecchio

Prima della messa in funzione, controllare che il filtro plissettato piatto non sia danneggiato e sostituirlo se necessario.

Aspirare solo con un filtro plissettato piatto asciutto.

#### Nota

Sostituire per tempo il sacchetto filtro, in quanto un sacchetto filtro troppo pieno potrebbe danneggiarsi. Il grado di riempimento del sacchetto filtro dipende dallo sporco aspirato. In presenza di polvere fine, sabbia, ecc. il sacchetto filtro deve essere sostituito più spesso.

## Aspiraliquidi

#### ATTENZIONE

#### Aspirazione liquidi con sacchetto filtro

Danni all'apparecchio

Non utilizzare alcun sacchetto filtro durante l'aspirazione liquidi.

#### ATTENZIONE

#### Esercizio con serbatoio pieno

Se il serbatoio è pieno, un serbatoio galleggiante chiude l'apertura di aspirazione e l'apparecchio funziona a regime elevato.

Spegnere subito l'apparecchio e svuotare il serbatoio.

#### Nota

Se l'apparecchio dovesse ribaltarsi, anche il galleggiante potrebbe chiudersi. Perché l'apparecchio torni a funzionare, raddrizzare l'apparecchio, spegnerlo, attendere 5 secondi e quindi riaccenderlo.

## Lavoro con utensili elettrici (solo per apparecchi con presa incorporata)

#### ⚠ PRUDENZA

#### Avvio imprevisto dell'utensile elettrico

Lesioni o danni materiali

Assicurarsi che l'utensile elettrico sia pronto per l'uso quando viene collegato alla presa.

- Collegare il tubo flessibile di aspirazione.

#### Figura G

- Se necessario, adeguare l'adattatore al diametro di collegamento dell'utensile elettrico utilizzando uno strumento adatto.
- Inserire l'adattatore sull'impugnatura del tubo flessibile di aspirazione.
- Montare il tubo flessibile di aspirazione con l'adattatore dell'utensile elettrico.

#### Figura M

- Inserire la spina dell'utensile elettrico nella presa dell'apparecchio.

#### Figura N

- Impostare il dispositivo su .

#### Figura L

L'aspirazione si attiva automaticamente.

#### Nota

Rispettare la potenza assorbita dalla rete (vedere le informazioni sulla presa dell'apparecchio).

## Nota

Non appena l'utensile elettrico viene acceso, la turbina di aspirazione si avvia con un ritardo di 0,5 secondi. Se l'utensile elettrico è spento, la turbina di aspirazione continua a funzionare per circa 5 secondi per aspirare lo sporco residuo nel tubo flessibile di aspirazione.

### Funzione di soffiatura

La funzione di soffiatura può essere utilizzata per pulire aree difficili da raggiungere o dove l'aspirazione non è possibile, ad es. foglie sulla ghiaia.

- Inserire il tubo flessibile di aspirazione nel raccordo di soffiatura. La funzione di soffiatura viene così attivata.

#### Figura O

### Interruzione del funzionamento

1. Portare l'interruttore dell'apparecchio su "0 OFF". L'apparecchio si spegne.
2. Variante 1: Posizionare l'impugnatura del tubo flessibile di aspirazione nella posizione di parcheggio intermedia.

#### Figura P

Variante 2: Agganciare la bocchetta per pavimenti in posizione di parcheggio.

#### Figura Q

### Termine del funzionamento

1. Portare l'interruttore dell'apparecchio su "0 OFF". L'apparecchio si spegne.
2. Estrarre la spina.
3. Rimuovere la testa dell'apparecchio.

#### Figura B

4. Svuotare il serbatoio.

#### Figura R

5. Possibilità di conservazione:

#### Figura Y

## Nota

Il tubo flessibile di aspirazione può essere avvolto attorno alla testa dell'apparecchio e fissato con l'aiuto dell'anello di tenuta del tubo flessibile.

6. Conservare l'apparecchio in un luogo asciutto e protetto dal gelo.

## Cura e manutenzione

### Istruzioni generali per la cura

- Trattare l'apparecchio e gli accessori in plastica con un detergente per plastica disponibile in commercio.
- Sciacquare serbatoio e accessori all'occorrenza con acqua e asciugarlo prima del riutilizzo.

### Pulizia della cartuccia filtrante / filtro plissettato piatto

1. Sbloccare la cartuccia filtrante e aprirla.

#### Figura S

2. Rimuovere la cartuccia filtrante.

#### Figura T

3. Svuotare la cartuccia filtrante in un secchio dell'immondizia. In presenza di sporco persistente, battere la cartuccia filtrante contro il bordo del secchio dell'immondizia. Il filtro plissettato piatto non deve essere rimosso dalla cartuccia filtrante.

#### Figura U

Se necessario, pulire il filtro plissettato piatto separatamente.

4. A tale scopo, rimuovere il filtro plissettato piatto dalla cartuccia filtrante.

#### Figura V

5. Pulire il filtro plissettato piatto sotto acqua corrente. Non strofinare e non spazzolare.

#### Figura W

6. Lasciare asciugare completamente il filtro plissettato piatto prima del riutilizzo.

#### Figura X

## Nota

Si consiglia di pulire il filtro plissettato piatto dopo ogni utilizzo.

## Guida alla risoluzione dei guasti

I guasti hanno spesso cause semplici che possono essere risolte con l'ausilio della panoramica seguente. In caso di dubbi o di guasti qui non menzionati si consiglia di rivolgersi al servizio assistenza autorizzato.

### Diminuzione della potenza di aspirazione

Gli accessori, il tubo flessibile di aspirazione o i tubi di aspirazione sono intasati.

- Rimuovere l'ostruzione con un ausilio idoneo.

Il sacchetto filtro è pieno

- Sostituire il sacchetto filtro.

Il filtro plissettato piatto è sporco.

- Pulire il filtro plissettato piatto (vedere il capitolo *Pulizia della cartuccia filtrante / filtro plissettato piatto*).

Il filtro plissettato piatto è danneggiato.

- Sostituire il filtro plissettato piatto.

## Dati tecnici

## Nota

I dati tecnici sono riportati sulla targhetta.

## Avisos generales



Antes de poner en marcha por primera vez el equipo, lea este manual de instrucciones y las instrucciones de seguridad adjuntas. Actúe conforme a estos documentos. Conserve estos dos manuales para su uso posterior o para propietarios ulteriores.

## Uso previsto

Utilice el dispositivo solo en hogares privados.

De acuerdo con las descripciones y la información de seguridad de estas instrucciones de funcionamiento, el dispositivo está diseñado para su uso como aspirador en seco y húmedo.

Las cenizas frías solo se pueden aspirar con los accesorios adecuados.

Proteja el dispositivo contra la lluvia y no lo guarde al aire libre.

## Nota

El fabricante no se hace responsable por los posibles daños causados por un uso inadecuado o un funcionamiento incorrecto.

## Protección del medioambiente



Los materiales de embalaje son reciclables. Eliminar los embalajes de forma respetuosa con el medioambiente.



Los equipos eléctricos y electrónicos contienen materiales reciclables y, a menudo, componentes, como baterías, acumuladores o aceite, que suponen un peligro potencial para la salud de las personas o el medio ambiente en caso de manipularse o eliminarse de forma inadecuada. Sin embargo, dichos componentes son necesarios para un funcionamiento adecuado del equipo. Los equipos identificados con es-

te símbolo no pueden eliminarse con la basura doméstica.

### Avisos sobre sustancias contenidas (REACH)

Encontrará información actualizada sobre las sustancias contenidas en: [www.kaercher.de/REACH](http://www.kaercher.de/REACH)

## Accesorios y recambios

Utilice únicamente accesorios y recambios originales, estos garantizan un servicio seguro y fiable del equipo. Encontrará información sobre los accesorios y recambios en [www.kaercher.com](http://www.kaercher.com).

## Volumen de suministro

El volumen de suministro del equipo se muestra en el embalaje. Compruebe la integridad del volumen de suministro durante el desembalaje. Póngase en contacto con su distribuidor si faltan accesorios o en caso de daños de transporte.

## Garantía

En cada país se aplican las condiciones de garantía indicadas por nuestra compañía distribuidora autorizada. Subsanamos cualquier fallo en su equipo de forma gratuita dentro del plazo de garantía siempre que la causa se deba a un fallo de fabricación o material. En caso de garantía, póngase en contacto con su distribuidor o con el servicio de postventa autorizado más próximo presentando la factura de compra. (Dirección en el reverso)

## Descripción del equipo

La figura de la descripción del equipo muestra el equipo con el mejor equipamiento posible (WD 4 P S / KWD 4 P S).

Según el modelo seleccionado, existen diferencias en el equipamiento. El equipamiento específico se describe en el embalaje del equipo.

Véanse las figuras en la página de gráficos.

### Figura A

- ① Conexión para mangueras de aspiración
- ② Selector giratorio
- ③ Enchufe del equipo
- ④ Función de soplado
- ⑤ Asa de transporte
- ⑥ Posición de estacionamiento del asa/alojamiento de accesorios
- ⑦ Compartimentos
- ⑧ Gancho para cables
- ⑨ Almacenamiento para mangueras (ambos lados)
- ⑩ Cierre del recipiente
- ⑪ Cartucho filtrante con tecla de desbloqueo
- ⑫ Placa de características con datos técnicos (por ejemplo, tamaño del recipiente)
- ⑬ Cable de conexión de red con conector de red
- ⑭ Posición de estacionamiento para boquilla para suelos
- ⑮ Alojamiento de accesorios
- ⑯ Rodillo de dirección

- ⑰ Bolsa de filtro
- ⑱ Filtro plegado plano
- ⑲ Asa desmontable
- ⑳ Manguera de aspiración con conector
- ㉑ Tubos de aspiración 2 x 0,5 m
- ㉒ Boquilla para ranuras
- ㉓ Boquilla para suelos
- ㉔ \*\* Adaptador para conectar herramientas eléctricas

\*\* opcional

## Montaje de los rodillos de dirección

1. Antes de la primera puesta en funcionamiento, retirar el contenido del recipiente y montar los rodillos de dirección.

**Figura B**

**Figura C**

**Figura D**

### Nota

Para las versiones con tubos de acero inoxidable, retire la tapa protectora antes de la primera puesta en funcionamiento.

## Puesta en funcionamiento

### Colocación de la bolsa de filtro

1. Desplegar la bolsa de filtro por completo.
2. Colocar la bolsa de filtro en la conexión del equipo y presionarla bien.

**Figura E**

3. Colocar y bloquear el cabezal del filtro.

**Figura F**

### Nota

Recomendamos utilizar una bolsa de filtro para aspirar el polvo fino.

## Montaje de la manguera, los tubos y la boquilla para suelos

1. Conectar la manguera de aspiración.
2. Conectar la manguera de aspiración con el asa.

**Figura G**

**Figura H**

**Figura I**

### Nota

Para aspirar cómodamente en espacios reducidos, el asa se puede quitar y los accesorios se pueden conectar directamente a la manguera de aspiración.

Para soltar el asa, presionar las superficies grises en ambos lados del asa y tirar del asa fuera de la manguera.

3. Montar la boquilla para suelos.
  - Montar el inserto en la boquilla para suelos.
  - Conectar la boquilla para suelos con los tubos de aspiración.

**Figura I**

## Puesta en funcionamiento del equipo

1. Enchufar el conector de red en la toma de corriente.

**Figura J**

### Equipos sin enchufe

2. Colocar el interruptor del equipo en la posición deseada.

**Figura K**

- Posición "1 ON": Se activa la función de soplado/aspiración.



- Posición "0 OFF": El equipo se desconecta.

### Equipos con enchufe

- Colocar el interruptor del equipo en la posición deseada.

#### Figura L

- Posición "1 ON": Se activa la función de soplado/aspiración.
- Posición : Cuando la herramienta eléctrica está conectada, el sistema de aspiración se activa automáticamente.
- Posición "0 OFF": El equipo se desconecta.

#### Nota

*Siempre que el equipo reciba alimentación, el conector del equipo se puede utilizar como fuente de corriente.*

#### Nota

*Válido solo para Suiza: durante el servicio, la toma de corriente solo debe utilizarse en un entorno seco.*

## Funcionamiento

### CAUIDADO

#### Falta el filtro plegado plano

*Daños en el equipo*

*Trabaje siempre con el filtro plegado plano insertado.*

#### Nota

*Al comprar e instalar bolsas de filtro y filtros plegados planos, preste atención a las referencias actuales. Encontrará información sobre los accesorios y los cambios en [www.kaercher.com](http://www.kaercher.com).*

### Aspiración en seco

### CAUIDADO

#### Aspiración de cenizas frías

*Daño al dispositivo*

*Aspire únicamente las cenizas frías con un separador de cenizas.*

### CAUIDADO

#### Filtro plegado plano mojado o defectuoso

*Daños en el equipo*

*Antes de la puesta en funcionamiento, compruebe si el filtro plegado plano está dañado y cámbielo si es necesario.*

*Aspire únicamente con un filtro plegado plano seco.*

#### Nota

*Cambiar la bolsa de filtro a su debido tiempo, ya que una bolsa de filtro demasiado llena podría dañarse. El nivel de llenado de la bolsa de filtro depende de la suciedad aspirada. En el caso de aspirar polvo fino, arena, etc. la bolsa de filtro debería cambiarse con mayor frecuencia.*

### Aspiración de suciedad líquida

### CAUIDADO

#### Aspiración de suciedad líquida con una bolsa de filtro

*Daño al dispositivo*

*No utilice una bolsa de filtro al aspirar suciedad líquida.*

### CAUIDADO

#### Operación con el recipiente lleno

*Cuando el recipiente está lleno, un interruptor de flotador cierra la boca de aspiración y el dispositivo funciona a mayor velocidad.*

*Apague el dispositivo de inmediato y vacíe el recipiente.*

#### Nota

*Si el dispositivo se cae, el flotador también puede cerrarse. Para que el dispositivo pueda aspirar nueva-*

*mente, colóquelo en posición vertical, apáguelo, espere 5 segundos y luego enciéndalo nuevamente.*

### Trabajos con herramientas eléctricas (solo para equipos con enchufe incorporado)

#### ⚠ PRECAUCIÓN

#### Arranque involuntario de la herramienta eléctrica

*Lesiones o daños materiales*

*Asegúrese de que la herramienta eléctrica esté lista para su uso tan pronto como se conecte al conector del equipo.*

- Conectar la manguera de aspiración.

#### Figura G

- Si es necesario, adaptar el adaptador al diámetro de conexión de la herramienta eléctrica con una herramienta adecuada.

- Colocar el adaptador en el asa de la manguera de aspiración.

- Montar la manguera de aspiración con el adaptador en la herramienta eléctrica.

#### Figura M

- Enchufar el conector de red de la herramienta eléctrica en el enchufe del equipo.

#### Figura N

- Colocar el interruptor del equipo en .

#### Figura L

*El sistema de aspiración se activa automáticamente.*

#### Nota

*Tenga en cuenta la potencia conectada máxima (véase la información en el conector del equipo).*

#### Nota

*En cuanto se enciende la herramienta eléctrica, la turbina de aspiración se pone en marcha con un retraso de 0,5 segundos. Si la herramienta eléctrica está apagada, la turbina de aspiración sigue funcionando durante unos 5 segundos para aspirar la suciedad restante de la manguera de aspiración.*

### Función de soplado

La función de soplado se puede utilizar para limpiar áreas de difícil acceso o donde no es posible aspirar, por ejemplo, hojas en un lecho de canto rodado.

- Inserte la manguera de aspiración en la conexión de soplado. La función de soplado ahora está activada.

#### Figura O

### Interrupción del servicio

- Colocar el interruptor del equipo en la posición "0 OFF".

*El equipo se desconecta.*

- Variante 1: Colocar el asa de la manguera de aspiración en la posición intermedia de estacionamiento.

#### Figura P

*Variante 2: Enganchar la boquilla para suelos en la posición de estacionamiento.*

#### Figura Q

### Finalización del funcionamiento

- Colocar el interruptor del equipo en la posición "0 OFF".

*El equipo se desconecta.*

- Desenchufar el conector de red.

- Retirar el cabezal del equipo.

#### Figura B

- Vaciar el recipiente.

#### Figura R

5. Posibilidad de almacenaje:

#### Figura Y

#### Nota

La manguera de aspiración se puede enrollar alrededor del cabezal del equipo y fijarse al cabezal del equipo con la ayuda del manguito de la manguera.

6. Almacenar el equipo en una sala seca y protegida contra heladas.

## Cuidado y mantenimiento

### Instrucciones generales de cuidado

- Limpie el dispositivo y las piezas de plástico de los accesorios con un limpiador para plástico de uso común.
- Enjuague el recipiente y los accesorios con agua, según sea necesario, y séquelos antes de volver a usarlos.

### Limpieza del cartucho filtrante/filtro plegado plano

1. Desbloquear el cartucho filtrante y empujarlo.

#### Figura S

2. Retirar el cartucho filtrante.

#### Figura T

3. Vaciar el cartucho filtrante en un cubo de basura. Si está muy sucio, golpear el cartucho filtrante contra el borde del cubo de basura. Para ello, no es necesario retirar el filtro plegado plano del cartucho filtrante.

#### Figura U

Si es necesario, limpiar el filtro plegado plano por separado.

4. Para ello, retirar el filtro plegado plano del cartucho filtrante.

#### Figura V

5. Limpiar el filtro plegado plano con agua corriente. No frotar ni cepillar.

#### Figura W

6. Dejar que el filtro plegado plano se seque completamente antes de volver a utilizarlo.

#### Figura X

#### Nota

Recomendamos limpiar el filtro plegado plano después de cada uso.

## Ayuda en caso de fallos

A menudo, las causas de los fallos son simples y pueden solucionarse con ayuda del siguiente resumen. En caso de duda o fallos no mencionados aquí, póngase en contacto con el servicio de posventa.

### Potencia de aspiración decreciente

El accesorio, la manguera de aspiración y el tubo de aspiración están obstruidos.

- Eliminar la obstrucción con un elemento adecuado. La bolsa de filtro está llena
- Cambiar la bolsa de filtro.

El filtro plegado plano está sucio.

- Limpiar el filtro plegado plano (véase el capítulo *Limpieza del cartucho filtrante/filtro plegado plano*).

El filtro plegado plano está dañado.

- Sustituya el filtro plegado plano.

## Datos técnicos

#### Nota

Los datos técnicos se encuentran en la placa de características.

## Indicações gerais



Antes da primeira utilização do aparelho leia o manual de instruções original e os avisos de segurança que o acompanham. Proceda em conformidade.

ConsERVE as duas folhas para referência ou utilização futura.

## Utilização prevista

Utilize o aparelho exclusivamente na habitação privada. O aparelho destina-se à utilização como aspirador de líquidos e sólidos em conformidade com as descrições e os avisos de segurança contidos neste manual de instruções.

As cinzas frias só podem ser aspiradas com acessórios adequados.

Proteger o aparelho da chuva e não o guardar no exterior.

#### Aviso

O fabricante não se responsabiliza por eventuais danos resultantes da utilização para fins não previstos ou da operação incorreta do aparelho.

## Proteção do meio ambiente



Os materiais de empacotamento são recicláveis. Elimine as embalagens de acordo com os regulamentos ambientais.



Os aparelhos elétricos e eletrónicos contêm materiais recicláveis de valor e, com frequência, componentes como baterias, acumuladores ou óleo que, em caso de manipulação ou recolha errada, podem representar um potencial perigo para a saúde humana e para o ambiente. Estes componentes são necessários para o bom funcionamento do aparelho. Os aparelhos que apresentem este símbolo não devem ser recolhidos no lixo doméstico.

### Avisos relativos a ingredientes (REACH)

Podem encontrar informações actualizadas acerca dos ingredientes em: [www.kaercher.de/REACH](http://www.kaercher.de/REACH)

## Acessórios e peças sobressalentes

Ao utilizar apenas acessórios originais e peças sobressalentes originais, garante uma utilização segura e o bom funcionamento do aparelho.

Informações acerca de acessórios e peças sobressalentes disponíveis em [www.kaercher.com](http://www.kaercher.com).

## Volume do fornecimento

O volume do fornecimento do aparelho está indicado na embalagem. Ao abrir a embalagem, confirme a integridade do conteúdo. Caso faltem acessórios ou em caso de danos de transporte informe o seu fornecedor.

## Garantia

Em cada país são válidas as condições de garantia transmitidas pela nossa sociedade distribuidora responsável. Trataremos de possíveis avarias no seu aparelho no âmbito do prazo da garantia, sem custos, desde que estas tenham origem num erro de material ou de fabrico. Em caso de garantia, contacte o seu revendedor ou a assistência técnica autorizada mais próxima, apresentando o talão de compra. (endereço consultar o verso)

## Descrição do aparelho

A ilustração da descrição da unidade mostra a unidade com o melhor equipamento possível (WD 4 P S / KWD 4 P S).

Dependendo do modelo seleccionado, existem diferenças no equipamento. O equipamento específico é descrito na embalagem do aparelho.

Figuras, ver página de gráficos.

### Figura A

- 1 Ligação da mangueira de aspiração
- 2 Interruptor rotativo
- 3 Tomada do aparelho
- 4 Função de sopro
- 5 Pega de transporte
- 6 Posição de estacionamento do punho/suporte do acessório
- 7 Base de apoio
- 8 Braçadeira para cabo
- 9 Armazenamento da mangueira (ambos os lados)
- 10 Fecho do depósito
- 11 Cassete filtrante com tecla de desbloqueio
- 12 Placa de características com dados técnicos (por exemplo, dimensão do depósito)
- 13 Cabo de ligação à rede com ficha de rede
- 14 Posição de estacionamento do bocal para pavimentos
- 15 Suporte do acessório
- 16 Roletos de direcção
- 17 Saco filtrante
- 18 Filtro de pregas
- 19 Punho amovível
- 20 Mangueira de aspiração com peça de ligação
- 21 Tubos de aspiração 2 x 0,5 m
- 22 Bocal para juntas
- 23 Bocal para pavimentos
- 24 \*\* Adaptador para a ligação de ferramentas eléctricas

\*\* opcional

## Montar os roletos de direcção

1. Antes do primeiro arranque, retirar o conteúdo do depósito e montar os roletos de direcção.

Figura B

Figura C

Figura D

### Aviso

Para versões com tubos de aço inoxidável, remover a capa de protecção antes do primeiro arranque.

## Colocação em funcionamento

### Colocar o saco filtrante

1. Desdobrar completamente o saco filtrante.

2. Colocar o saco filtrante na ligação do aparelho e pressionar bem.

Figura E

3. Colocar a cabeça do aparelho e bloquear.

Figura F

### Aviso

Recomendamos a utilização de um saco filtrante para aspirar pó fino.

## Montar a mangueira, tubos, bocal para pavimentos

1. Conectar a mangueira de aspiração.

Figura G

2. Unir a mangueira de aspiração ao punho.

Figura H

### Aviso

Para uma limpeza confortável em espaços pequenos, o punho pode ser removido e o acessório montado directamente na mangueira de aspiração.

Para soltar o punho, as superfícies cinzentas dos dois lados do punho devem ser pressionadas e o punho retirado da mangueira.

3. Montar o bocal para pavimentos.

- Montar a inserção no bocal para pavimentos.
- Unir o bocal para pavimentos aos tubos de aspiração.

Figura I

## Colocar o aparelho em funcionamento.

1. Ligar a ficha de rede à tomada.

Figura J

### Aparelhos sem tomada

2. Colocar o interruptor do aparelho na posição pretendida.

Figura K

- Posição "1 ON": A função de aspiração/sopro é activada.
- Posição "0 OFF": O aparelho é desligado.

### Aparelhos com tomada

3. Colocar o interruptor do aparelho na posição pretendida.

Figura L

- Posição "1 ON": A função de aspiração/sopro é activada.
- Posição : com a ferramenta eléctrica conectada, a aspiração é activada automaticamente.
- Posição "0 OFF": O aparelho é desligado.

### Aviso

Enquanto o aparelho estiver alimentado com corrente, a tomada do aparelho pode ser utilizada como fonte de corrente.

### Aviso

Válido apenas para a Suíça: A tomada só pode ser utilizada durante a operação em ambiente seco.

## Operação

### ADVERTÊNCIA

#### Filtro de pregas em falta

Danos no aparelho

Trabalhe sempre com o filtro de pregas colocado.

### Aviso

Ao comprar e instalar sacos filtrantes e filtros de pregas, observar as referências actuais.

Informações acerca de acessórios e peças sobressalentes disponíveis em [www.kaercher.com](http://www.kaercher.com).

## Aspiração de sólidos

### ADVERTÊNCIA

#### Aspiração de cinzas frias

Danos no aparelho

Aspire cinzas frias apenas com um separador prévio de cinzas.

### ADVERTÊNCIA

#### Filtro de pregas molhado ou com defeito

Danos no aparelho

Antes do arranque, verifique se o filtro de pregas está danificado e substitua-o, se necessário.

Aspire apenas com um filtro de pregas seco.

### Aviso

Substituir atempadamente o saco filtrante, pois um saco filtrante muito cheio pode danificar-se. O grau de enchimento do saco filtrante depende da sujidade aspirada. Em caso de pó fino, areia, etc., o saco filtrante deve ser substituído frequentemente.

## Aspiração de líquidos

### ADVERTÊNCIA

#### Aspiração de líquidos com saco filtrante

Danos no aparelho

Não utilize nenhum saco filtrante para a aspiração de líquidos.

### ADVERTÊNCIA

#### Operação com depósito cheio

Se o depósito estiver cheio, um flutuador fecha a abertura de aspiração e o aparelho funciona a rotações mais elevadas.

Desligue o aparelho imediatamente e esvazie o depósito.

### Aviso

Se o aparelho cair, o flutuador também pode fechar. Para o aparelho voltar a tornar-se absorvente, instale-o, desligue-o, aguarde 5 segundos e volte a ligá-lo.

## Trabalhos com ferramentas eléctricas (apenas para aparelhos com tomada integrada)

### ⚠ CUIDADO

#### Arranque inadvertido da ferramenta eléctrica

Ferimentos ou danos materiais

Certifique-se de que a ferramenta eléctrica está pronta a funcionar, assim que for conectada à tomada do aparelho.

1. Conectar a mangueira de aspiração.

#### Figura G

2. Se necessário, adaptar o adaptador ao diâmetro de conexão da ferramenta eléctrica, usando uma ferramenta adequada.
3. Colocar o adaptador no punho da mangueira de aspiração.
4. Montar a mangueira de aspiração com o adaptador na ferramenta eléctrica.

#### Figura M

5. Encaixar a ficha de rede da ferramenta eléctrica na tomada do aparelho.

#### Figura N

6. Colocar o interruptor do aparelho em .

#### Figura L

A aspiração é activada automaticamente.

### Aviso

Observe a potência máxima da ligação (ver as indicações na tomada do aparelho).

### Aviso

Assim que a ferramenta eléctrica é ligada, a turbina de aspiração arranca com um atraso de 0,5 segundos. Se a ferramenta eléctrica for desligada, a turbina de aspiração continua a funcionar durante aproximadamente 5 segundos, para aspirar a sujidade residual na mangueira de aspiração.

## Função de sopro

A função de sopro pode ser usada para limpar áreas que são difíceis de alcançar ou onde a aspiração não é possível, por exemplo, folhagem numa área de pedras soltas.

- Colocar a mangueira de aspiração na ligação de sopro. Assim, a função de sopro é activada.

#### Figura O

## Interromper a operação

1. Colocar o interruptor do aparelho em "0/OFF". O aparelho é desligado.
2. Variante 1: Colocar o punho da mangueira de aspiração na posição de estacionamento intermédia.

#### Figura P

Variante 2: Pendurar o bocal para pavimentos na posição de estacionamento.

#### Figura Q

## Terminar a operação

1. Colocar o interruptor do aparelho em "0/OFF". O aparelho é desligado.
2. Retirar a ficha de rede.
3. Retirar a cabeça do aparelho.

#### Figura B

4. Esvaziar o depósito.

#### Figura R

5. Possibilidade de armazenamento:

#### Figura Y

### Aviso

A mangueira de aspiração pode ser enrolada em torno da cabeça do aparelho e fixada na cabeça do aparelho com a ajuda do colar da mangueira.

6. Guardar o aparelho num local seco e sem risco de congelamento.

## Conservação e manutenção

### Instruções gerais de manutenção

- Assegurar a conservação do aparelho e das peças de acessórios de plástico com um produto de limpeza para plástico comum.
- Se necessário, lavar o depósito e os acessórios com água e secar antes de reutilizar.

### Limpar a cassete filtrante/o filtro de pregas

1. Desbloquear a cassete filtrante e dobrar para fora.  
**Figura S**
2. Retirar a cassete filtrante.  
**Figura T**
3. Esvaziar a cassete filtrante para um balde do lixo. Se a cassete filtrante estiver muito suja, bater a cassete filtrante contra a borda do balde do lixo. Para isso, o filtro de pregas não precisa de ser retirado da cassete filtrante.  
**Figura U**

Se necessário, limpar o filtro de pregas separadamente.

4. Para tal, retirar o filtro de pregas da cassete filtrante.  
**Figura V**

5. Limpar o filtro de pregas sob água corrente. Não esfregar nem escovar.

#### Figura W

6. Deixar o filtro de pregas secar completamente antes de o voltar a usar.

#### Figura X

#### Aviso

*Recomendamos a limpeza do filtro de pregas depois de cada utilização.*

### Ajuda em caso de avarias

As avarias têm, geralmente, causas simples que podem ser corrigidas por si com a ajuda do seguinte resumo. Em caso de dúvida ou no caso de se tratar de uma avaria não mencionada aqui, contacte o serviço de assistência técnica autorizado.

#### Perda de potência de aspiração

Os acessórios, a mangueira de aspiração ou os tubos de aspiração estão obstruídos.

- Desobstruir com um meio auxiliar adequado.

○ Saco filtrante está cheio

- Substituir o saco filtrante.

○ Filtro de pregas está sujo.

- Limpar o filtro de pregas (ver capítulo *Limpar a casete filtrante/o filtro de pregas*).

○ Filtro de pregas está danificado.

- Substituir o filtro de pregas.

### Dados técnicos

#### Aviso

*Os dados técnicos encontram-se na placa de características.*

### Algemene instructies



Voordat u het apparaat voor het eerst gebruikt, dient u deze originele gebruiksaanwijzing en de meegeleverde veiligheidsinstructies door te lezen en deze in acht te nemen.

Bewaar beide documenten voor later gebruik of volgen de eigenaars.

### Reglementair gebruik

Gebruik het apparaat uitsluitend voor de privé-huishouding.

Het apparaat is overeenkomstig de beschrijvingen en veiligheidsinstructies in deze gebruiksaanwijzing bestemd voor gebruik als veelzijdige natte en droge zuiger.

Koude as mag alleen worden opgezogen met hiervoor geschikte accessoires.

Bescherm het apparaat tegen regen en bewaar het niet buitenshuis.

#### Instructie

*De fabrikant is niet aansprakelijk voor eventuele schade als gevolg van ondeskundig gebruik of verkeerde bediening.*

### Milieubescherming



De verpakkingsmaterialen zijn herbruikbaar. Verwijder verpakkingen op een milieuvriendelijke manier.



Elektrische en elektronische apparaten bevatten waardevolle recyclebare materialen en vaak bestanddelen zoals batterijen, accu's of olie, die bij onjuiste omgang of verkeerd afvalverwijdering een potentieel gevaar voor de gezondheid van de mens

en voor het milieu kunnen vormen. Voor een correcte werking van het apparaat zijn deze bestanddelen echter noodzakelijk. Voer apparaten met dit symbool niet samen met het huisvuil af.

#### Instructies betreffende ingrediënten (REACH)

Actuele informatie over ingrediënten vindt u op:

[www.kaercher.de/REACH](http://www.kaercher.de/REACH)

### Toebehoren en reserveonderdelen

Gebruik alleen origineel toebehoren en originele reserveonderdelen. Deze garanderen een veilige en storingsvrije werking van het apparaat.

Informatie over toebehoren en reserveonderdelen vindt u onder [www.kaercher.com](http://www.kaercher.com).

### Leveringsomvang

De leveringsomvang van het apparaat is op de verpakking afgebeeld. Controleer de inhoud bij het uitpakken op volledigheid. Bij ontbrekend toebehoren of bij transportschade neemt u contact op met uw distributeur.

### Garantie

In elk land gelden de garantievoorwaarden die door onze verantwoordelijke verkoopmaatschappij zijn uitgegeven. Mogelijke storingen aan uw apparaat verhelpen we binnen de garantieperiode gratis, voor zover een materiaal- of fabricagefout de oorzaak is. Als u gebruik wilt maken van de garantie, neemt u met uw aankoopbon contact op met uw distributeur of de dichtstbijzijnde geautoriseerde klantenservice.

(adres zie achterzijde)

### Beschrijving apparaat

De afbeelding bij de beschrijving van het apparaat toont het apparaat met de hoogst mogelijke uitrusting (WD 4 P S / KWD 4 P S).

Afhankelijk van het gekozen model zijn er verschillen in de uitrusting. De specifieke uitrusting wordt beschreven op de verpakking van het desbetreffende apparaat.

Afbeeldingen, zie pagina met schema's.

#### Afbeelding A

- ① Zuigslangaansluiting
- ② Draaischakelaar
- ③ Apparaatstopcontact
- ④ Blaasfunctie
- ⑤ Handgreep
- ⑥ Parkeerpositie handgreep / accessoirehouder
- ⑦ Opbergvak
- ⑧ Kabelhaak
- ⑨ Slangopbergvak (beide zijden)
- ⑩ Reservoirsluiting
- ⑪ Filtercassette met ontgrendelingsknop
- ⑫ Typeplaatje met technische gegevens (bijv. reservoirgrootte)
- ⑬ Stroomleiding met netstekker
- ⑭ Vloersproeier parkeerpositie
- ⑮ Opname toebehoren
- ⑯ Zwenkwiel

- ⑰ Filterzak
- ⑱ Vlak harmonicafilter
- ⑲ Afneembare handgreep
- ⑳ Zuigslang met verbindingsstuk
- ㉑ Zuigbuis 2 x 0,5 m
- ㉒ Voegensproeier
- ㉓ Vloersproeier
- ㉔ \*\* Adapter de aansluiting van elektrisch gereedschap

\*\* optioneel

## Zwenkwielen monteren

1. Haal voor het eerste gebruik de inhoud uit de container en monteer de zwenkwielen.

**Afbeelding B**  
**Afbeelding C**  
**Afbeelding D**

### Instructie

*Bij uitvoeringen met roestvrijstalen buizen de beschermkap vóór het eerste gebruik verwijderen.*

## Inbedrijfstelling

### Filterzak plaatsen

1. De filterzak volledig openvouwen.
2. De filterzak aan de apparaataansluiting bevestigen en stevig aandrukken.

**Afbeelding E**

3. Plaats de apparaatkop en vergrendel deze.

**Afbeelding F**

### Instructie

*Voor het opzuigen van fijn stof adviseren wij een filterzak te gebruiken.*

### Slang, buizen, vloersproeier monteren

1. De zuigslang aansluiten.  
**Afbeelding G**
2. De zuigslang met de handgreep verbinden.  
**Afbeelding H**

### Instructie

*Voor gemakkelijk stofzuigen in kleine ruimtes kan de handgreep worden verwijderd en kunnen de accessoires direct op de zuigslang worden bevestigd.*

*Om de handgreep los te zetten, drukt u op de grijze vlakken aan beide zijden van de handgreep en trekt u de greep van de slang.*

3. De vloersproeier monteren.
  - Monteer het inzetstuk in de vloersproeier.
  - De vloersproeier met de zuigbuizen verbinden.

**Afbeelding I**

### Apparaat in bedrijf nemen

1. De netstekker in het stopcontact steken.  
**Afbeelding J**
2. De apparaatschakelaar in de gewenste stand zetten.

### Apparaten zonder stopcontact

2. De apparaatschakelaar in de gewenste stand zetten.  
**Afbeelding K**
  - Stand "1 AAN": De zuig-/blaasfunctie is geactiveerd.
  - Stand "0 UIT": Het apparaat wordt uitgeschakeld.

## Apparaten met stopcontact

3. De apparaatschakelaar in de gewenste stand zetten.

### Afbeelding L

- Stand "1 AAN": De zuig-/blaasfunctie is geactiveerd.
- Stand : Wanneer het elektrische gereedschap is aangesloten, wordt de afzuiging automatisch geactiveerd.
- Stand "0 UIT": Het apparaat wordt uitgeschakeld.

### Instructie

*Zolang het apparaat van stroom wordt voorzien, kan het apparaatstopcontact als stroombron worden gebruikt.*

### Instructie

*Uitsluitend geldig voor Zwitserland: De contactdoos mag alleen worden gebruikt in een droge omgeving.*

## Werking

### LET OP

#### Ontbrekend vlak harmonicafilter

*Schade aan het apparaat*

*Werk altijd met geplaatst vlak harmonicafilter.*

### Instructie

*Let bij het kopen en plaatsen van filterzakken en vlakke harmonicafilters op de actuele onderdeelnummers.*

*Informatie over toebehoren en reserveonderdelen vindt u op [www.kaercher.nl](http://www.kaercher.nl).*

## Droogzuigen

### LET OP

#### Koude as opzuigen

*Schade aan het apparaat*

*Zuig koude as alleen op met een asvooraafscheider.*

### LET OP

#### Defect of nat vlak harmonicafilter

*Schade aan het apparaat*

*Controleer het vlakke harmonicafilter voor inbedrijfstelling op beschadigingen en vervang het indien nodig.*

*Alleen met een droog vlak harmonicafilter zuigen.*

### Instructie

*Vervang de filterzak op tijd; een te volle filterzak kan beschadigd raken. De capaciteit van de filterzak hangt af van het opgezogen vuil. Bij fijnstof, zand etc. moet de filterzak vaker worden vervangen.*

## Natzuigen

### LET OP

#### Nat zuigen met een filterzak

*Schade aan het apparaat*

*Gebruik bij nat zuigen geen filterzak.*

### LET OP

#### Gebruik met volle container

*Wanneer het reservoir vol is, sluit een vlotter de zuigopening en het apparaat draait met verhoogd toerental.*

*Schakel het apparaat meteen uit en leeg het reservoir.*

### Instructie

*Als het apparaat omvalt, kan de vlotter ook sluiten. Om het apparaat weer te kunnen laten zuigen, zet u het apparaat neer, schakelt u het uit, en schakelt u het na 5 seconden weer in.*

## Werken met elektrisch gereedschap (alleen voor apparaten met ingebouwd stopcontact)

### ⚠ VOORZICHTIG

*Onbedoeld starten van het elektrische gereedschap  
Letsel of materiële schade*

Zorg ervoor dat het elektrische gereedschap klaar is voor gebruik wanneer het op het apparaatstopcontact wordt aangesloten.

1. Sluit de zuigslang aan.  
**Afbeelding G**
2. De adapter indien nodig met geschikt gereedschap aan de aansluitingsdiameter van het elektrische gereedschap aanpassen.
3. De adapter op de handgreep van de zuigslang plaatsen.
4. De zuigslang met adapter op het elektrische gereedschap monteren.  
**Afbeelding M**
5. De netstekker van het elektrische gereedschap in het apparaatstopcontact steken.  
**Afbeelding N**
6. De apparaatschakelaar op  zetten.  
**Afbeelding L**  
De afzuiging wordt automatisch geactiveerd.

#### Instructie

Let op het maximale aansluitvermogen (zie informatie op het apparaatstopcontact).

#### Instructie

Zodra het elektrische gereedschap wordt ingeschakeld, loopt de zuigturbine met een vertraging van 0,5 seconde. Als het elektrische gereedschap wordt uitgeschakeld, loopt de zuigturbine nog ca. 5 seconden door om het resterende vuil in de zuigslang op te zuigen.

### Blaasfunctie

De blaasfunctie kan worden gebruikt om gebieden te reinigen die moeilijk te bereiken zijn of waar zuigen niet mogelijk is, bijv. bladeren in een grindbed.

- De zuigslang in de blaasaansluiting steken.

**Afbeelding O**

### Werking onderbreken

1. De apparaatschakelaar op "0/OFF" zetten. Het apparaat wordt uitgeschakeld.
2. Variant 1: Steek de handgreep van de zuigslang op de tussenparkeerstand.

**Afbeelding P**

Variant 2: Vloermondstuk in de parkeerstand hangen.

**Afbeelding Q**

### Werking beëindigen

1. De apparaatschakelaar op "0/OFF" zetten. Het apparaat wordt uitgeschakeld.
2. Het netsnoer uittrekken.
3. Verwijder de apparaatkop.

**Afbeelding B**

4. Het reservoir legen.

**Afbeelding R**

5. Opslagmogelijkheid:  
**Afbeelding Y**

#### Instructie

De zuigslang kan om de apparaatkop worden gewikkeld en met behulp van de slangmanchet aan de apparaatkop worden bevestigd.

6. Het apparaat op een droge en vorstvrije plaats opbergen.

## Onderhoud

### Algemene onderhoudsinstructies

- Apparaat en kunststof toebehoren met een gewone kunststofreiniger onderhouden.
- Container en toebehoren indien nodig met water uitspoelen en voor hergebruik drogen.

### Filtercassette / vlak harmonicafilter reinigen

1. Ontgrendel de filtercassette en klap deze uit.

**Afbeelding S**

2. Verwijder de filtercassette.

**Afbeelding T**

3. Leeg de filtercassette in een vuilnisbak. Klop bij sterk vervuilde filtercassette tegen de rand van de vuilnisbak. Het vlakke harmonicafilter hoeft niet uit de filtercassette te worden verwijderd.

**Afbeelding U**

Reinig het vlakke harmonicafilter indien nodig ook nog apart.

4. Verwijder hiervoor het vlakke harmonicafilter uit de filtercassette.

**Afbeelding V**

5. Het vlakke harmonicafilter onder stromend water reinigen. Niet wrijven of afborstelen.

**Afbeelding W**

6. Laat het vlakke harmonicafilter volledig drogen, alvorens het opnieuw te gebruiken.

**Afbeelding X**

#### Instructie

We adviseren om het vlakke harmonicafilter na elk gebruik schoon te maken.

## Hulp bij storingen

Storingen hebben vaak oorzaken die eenvoudig met behulp van het volgende overzicht kunnen worden verholpen. Neem bij twijfel of storingen die hier niet worden vermeld contact op met de erkende klantenservice.

### Afnemende zuigkracht

De accessoires, de zuigslang of de zuigbuizen zijn verstopt.

- De verstopping met een geschikt hulpmiddel verwijderen.

De filterzak is vol

- Vervang de filterzak.

Het vlakke harmonicafilter is vuil.

- Het waterfilter reinigen (zie hoofdstuk *Filtercassette / vlak harmonicafilter reinigen*).

Het vlakke harmonicafilter is beschadigd.

- Vervang het vlakke harmonicafilter.

## Technische gegevens

#### Instructie

De technische gegevens staan op het typeplaatje.

## Genel uyarılar



Cihazı ilk defa kullanmadan önce orijinal işletim kılavuzunu ve ekli güvenlik bilgilerinizi okuyun. Bu bilgilere göre hareket edin.

Her iki kılavuzu daha sonra kullanmak için ve sizden sonraki kullanıcı için saklayın.

## Amaca uygun kullanım

Cihazı sadece evde kullanın.

Cihaz bu kullanıma talimatında belirtilen açıklamalara ve güvenlik bilgilerine uygun olarak ıslak ve kuru elektrik süpürgesi olarak kullanılmak üzere tasarlanmıştır.

Soğuk kül, sadece uygun aksesuarlarla vakumlanabilir. Cihazı yağmurdan koruyun ve dış ortamlarda depolamayın.

#### Not

Üretici, belirtilen ihtiyaca uygun olmayan veya yanlış kullanımı sonucu oluşan olası hasarlardan sorumlu değildir.

### Çevre koruma



Paketleme malzemeleri geri dönüştürülebilir. Lütfen ambalajları çevreye zarar vermeden bertaraf edin.



Elektrikli ve elektronik cihazlar, değerli ve geri dönüştürülebilir malzemelerin yanı sıra yanlış kullanılması veya yanlış bertaraf edilmesi durumunda insan sağlığı ve çevre için potansiyel tehlike teşkil edebilecek piller, aküler veya yağlar içerebilir. Ancak cihazın usulüne uygun şekilde çalıştırılması için bu parçalar gereklidir. Bu simge ile işaretlenen cihazlar evsel çöp ile birlikte bertaraf edilmemelidir.

#### İçerik maddelerine yönelik uyarılar (REACH)

İçerik maddelerine yönelik güncel bilgiler için bkz.: [www.kaercher.de/REACH](http://www.kaercher.de/REACH)

### Aksesuarlar ve yedek parçalar

Sadece orijinal aksesuarlar ve orijinal yedek parçalar kullanın. Bu parçalar cihazın güvenli ve arızasız çalışmasını sağlar.

Aksesuar ve yedek parçalara ilişkin bilgiler için adres: [www.kaercher.com](http://www.kaercher.com).

### Teslimat kapsamı

Cihazınızın teslimat kapsamı ambalajı üzerinde gösterilmiştir. Ambalaj açıldığında içindeki parçalarda eksiklik olup olmadığını kontrol edin. Aksesuarların eksik olması durumunda ya da nakliye hasarlarında yetkili satıcınızı bilgilendirin.

### Garanti

Her ülkede yetkili distribütörümüz tarafından verilmiş garanti şartları geçerlidir. Garanti süresi içerisinde cihazınızda oluşabilecek hasarları, üretim veya malzeme hatasından kaynaklanıyorsa ücretsiz olarak gideriyoruz. Garanti durumunda satış fişi ile satıcınıza veya size en yakın yetkili servise başvurun. (Adres için Bkz. Arka sayfa)

### Cihaz açıklaması

Cihaz açıklamasının resmi, mümkün olan en iyi donanıma (WD 4 P S / KWD 4 P S) sahip cihazı göstermektedir. Seçilen modele bağlı olarak donanım değişir. Spesifik donanım, cihaz ambalajında açıklanmıştır.

Resimler için grafik sayfasına bakın.

#### Şekil A

- 1 Vakum hortumu bağlantısı
- 2 Çevirmeli şalter
- 3 Cihaz soketi
- 4 Üfleme fonksiyonu
- 5 Taşıma kulpu
- 6 Park konumu tutamağı / aksesuar yuvası
- 7 Depolama alanı
- 8 Kablo askısı

- 9 Hortum muhafaza yeri (her iki tarafta)
- 10 Hazne kilidi
- 11 Kilitleme tuşu filtre kartuşu
- 12 Teknik verileri içeren tip levhası (örn. hazne boyutu)
- 13 Şebeke fişli şebeke bağlantı hattı
- 14 Yer süpürme başlığı park konumu
- 15 Aksesuar girişi
- 16 Yürütme tekerlekleri
- 17 Filtre torbası
- 18 Düz katlanmış filtre
- 19 Çıkarılabilir tutamak
- 20 Bağlantı parçalı vakum hortumu
- 21 Vakum boruları 2 x 0,5 m
- 22 Derz süpürme başlığı
- 23 Zemin başlığı
- 24 Elektrikli aletleri bağlamak için adaptör

\*\* İsteğe bağlı

### Yönlendirme makaralarının takılması

1. İlk işleme almadan önce içeriği haznedan çıkarın ve yönlendirme makaralarını monte edin.

#### Şekil B

#### Şekil C

#### Şekil D

#### Not

Paslanmaz çelik borulu modellerde, ilk işleme alımdan önce koruma kapağını çıkarın.

### İşletime alma

#### Filtre torbasının yerleştirilmesi

1. Filtre torbasını tamamen açın.
2. Filtre torbasını cihaz bağlantısına takın ve sıkıca bastırın.
3. Cihaz başlığını yerleştirin ve kilitleyin.

#### Şekil E

#### Şekil F

#### Not

İnce toz emmek için filtre torbası kullanmanızı öneririz.

### Hortumu, boruları, yer süpürme başlığını monte edin

1. Vakum hortumunu bağlayın.
2. Vakum hortumunu, tutamak ile bağlayın.

#### Şekil G

#### Şekil H

#### Not

Dar alanlarda rahat bir şekilde çalışmak için tutamak çıkarılabilir ve aksesuarlar direkt olarak vakum hortumuna takılabilir.

Tutamağı serbest bırakmak için sapın her iki yanındaki gri yüzeylere bastırın ve tutamağı hortumdan çekin.

3. Yer süpürme başlığını monte edin.
  - Ek parçayı yer süpürme başlığına monte edin.
  - Yer süpürme başlığını, vakum borusu ile bağlayın.

#### Şekil I



## Cihazı çalıştırma

1. Şebeke fişini prize takın.

### Şekil J

#### Soketsiz cihazlar

2. Cihaz şalterini istenen konuma çevirin.

### Şekil K

- Konum "1 ON": Vakum / üfleme fonksiyonu etkinleştirilir.
- Konum "0 OFF": Cihaz kapatılır.

#### Soketli cihazlar

3. Cihaz şalterini istenen konuma çevirin.

### Şekil L

- Konum "1 ON": Vakum / üfleme fonksiyonu etkinleştirilir.
- Konum : Elektrikli alet bağlandığında emiş sistemi otomatik olarak etkinleştirilir.
- Konum "0 OFF": Cihaz kapatılır.

#### Not

Cihaza elektrik beslendiği sürece cihaz soketi, bir güç kaynağı olarak kullanılabilir.

#### Not

Yalnızca İsviçre için geçerlidir: Priz, sadece kuru bir ortamda çalışırken kullanılabilir.

## İşletim

#### DIKKAT

##### Düz katlanmış filtre eksik

Cihazda zarar

Daima düz katlanmış filtre takılı iken çalışın.

#### Not

Filtre torbaları ve düz katlanmış filtreleri satın alırken ve kurarken güncel parça numaralarına dikkat edin.

Aksesuarlar ve yedek parçalara ilişkin bilgiler için:

[www.kaercher.com](http://www.kaercher.com).

## Kuru süpürme

#### DIKKAT

##### Soğuk küllerin vakumlanması

Cihazda zarar

Soğuk külü, sadece kül ön ayırıcısı ile vakumlayın.

#### DIKKAT

##### Düz katlanmış filtre arızalı ya da ıslak

Cihazda zarar

Düz katlanmış filtreyi, işleme almadan önce hasara karşı kontrol edin ve gerekirse filtreyi değiştirin.

Vakumlama işlemi, sadece kuru bir düz katlanmış filtre ile yapılmalıdır.

#### Not

Çok dolduğunda zarar görebileceğinden filtre torbasını zamanında değiştirin. Filtre torbasının dolmuş derecesi süpürülen kir miktarından bağımsızdır. Kum gibi ince toz söz konusu olduğunda filtre torbası daha sık değiştirilmelidir.

## Islak süpürme

#### DIKKAT

##### Filtre torbasıyla ıslak vakum

Cihazda zarar

Islak vakum işlemleri için filtre torbası kullanmayın.

#### DIKKAT

##### Dolu hazne ile işletim

Hazne dolduğunda flatör emme açıklığını kapatır ve cihaz yüksek hızda çalışır.

Cihazı hemen kapatın ve hazneyi boşaltın.

#### Not

Cihaz devrildiğinde şamandıra da kapanabilir. Cihazın vakum özelliğini tekrar kullanabilmek için cihazı kurun, kapatın, 5 saniye bekleyin ve tekrar açın.

## Elektrikli aletlerle çalışma (yalnızca yerleşik soketi olan cihazlar için)

#### △ TEDBİR

##### Elektrikli aletin istem dışı çalışması

Yaralanma veya maddi hasar

Elektrikli aletin sokete bağlanırlı bağlanmaz işleme hazır durumda olduğunu unutmayın.

1. Vakum hortumunu bağlayın.

### Şekil G

2. Gerekirse adaptörü uygun bir alet kullanarak elektrikli aletin bağlantı çapına uyarlayın.

3. Adaptörü vakum hortumunun tutamağına koyun.

4. Vakum hortumunu adaptörle elektrikli alete monte edin.

### Şekil M

5. Elektrikli aletin şebeke fişini, cihaz soketine takın.

### Şekil N

6. Cihaz şalterini açın  kademesine getirin.

### Şekil L

Emiş otomatik olarak etkinleştirilir.

#### Not

Maksimum bağlantı gücüne dikkat edin (cihaz soketiyle ilgili bilgilere bakın).

#### Not

Elektrikli alet açılır açılmaz vakum türbini, 0,5 saniyelik bir gecikmeyle çalışmaya başlar. Elektrikli alet kapatılırsa vakum hortumundaki artık kiri emmek için vakum türbini yaklaşık 5 saniye daha çalışmaya devam eder.

## Üfleme fonksiyonu

Üfleme fonksiyonu, ulaşılmaz zor veya vakumlamanın mümkün olmadığı alanları temizlemek için kullanılabilir, örn. çakıl yatağında yapraklar.

- Vakum hortumunu üfleme bağlantısına yerleştirin.

Üfleme fonksiyonu böylece etkinleştirilir.

### Şekil O

## İşletmeyi duraklatma

1. Cihaz şalterini "0 OFF" konumuna alın.

Cihaz kapatılır.

2. Varyasyon 1: Vakum hortumunun tutamağını ara park konumuna getirin.

### Şekil P

Varyasyon 2: Yer süpürme başlığını ara park konumuna asın.

### Şekil Q

## İşletmenin tamamlanması

1. Cihaz şalterini "0 OFF" konumuna alın.

Cihaz kapatılır.

2. Elektrik fişini çıkartın.

3. Cihaz başlığını çıkarın.

### Şekil B

4. Hazneyi boşaltın.

### Şekil R

5. Depolama olanağı:

### Şekil Y

#### Not

Vakum hortumu, cihaz başlığının etrafına sarılarak hortum manşonu yardımıyla cihaz başlığına takılabilir.

6. Cihazı kuru ve donma tehlikesi bulunmayan bir yerde depolayın.

## Bakim ve koruma

### Bakim ile ilgili genel bilgiler

- Cihazı ve plastik aksesuar parçalarını, piyasada bulunan bir plastik temizleyici ile temizleyin.
- Hazneyi ve aksesuarları ihtiyaç duyulduğunda su ile durulayın ve tekrar kullanmadan önce kurulayın.

### Filtre kartuşunun / düz katlanmış filtrenin temizlenmesi

1. Filtre kartuşunun kilidini açın ve kartuşu dışarı doğru katlayın.  
**Şekil S**
  2. Filtre kartuşunu çıkarın.  
**Şekil T**
  3. Filtre kartuşunun içeriğini bir çöp tenekesine boşaltın. Çok kirliyse filtre kartuşunu çöp kutusunun kenarına hafifçe vurun. Düz katlanmış filtrenin filtre kartuşundan çıkarılmasına gerek yoktur.  
**Şekil U**
- Gerekirse, düz katlanmış filtreyi ayrıca temizleyin.
4. Bunun için, düz katlanmış filtreyi filtre kartuşundan çıkarın.  
**Şekil V**
  5. Düz katlanmış filtreyi, akan su altında yıkayın. Filtreyi ovalamayın ya da fırçalamayın.  
**Şekil W**
  6. Yeniden kullanmadan önce düz katlanmış filtrenin tamamen kurumasını bekleyin.  
**Şekil X**

### Not

Düz katlanmış filtreyi, her kullanımdan sonra temizlemenizi öneririz.

## Arıza durumunda yardım

Arızaların sebepleri çoğu zaman aşağıdaki genel bakım yardımıyla kendiniz giderebileceğiniz kadar basittir. Kararsızlık durumunda veya burada adı geçmeyen arızalarda lütfen yetkili müşteri hizmetlerine başvurun.

### Azalan vakum gücü

Aksesuarlar, vakum hortumu veya vakum boruları tıkalı.

- Tıkanıklığı, uygun bir yardımcı madde ile giderin. Filtre torbası dolu
  - Filtre torbasını değiştirin.
- Düz katlanmış filtre kirlil.
- Düz katlanmış filtreyi temizleyin (bkz. Bölüm *Filtre kartuşunun / düz katlanmış filtrenin temizlenmesi*).
- Düz katlanmış filtre hasarlı.
- Düz katlanmış filtreyi değiştirin.

## Teknik veriler

### Not

Teknik veriler, tip levhasında bulunabilir.

## Allmän information



Läs igenom den här originalbruksanvisningen och medföljande säkerhetsinformation innan du använder din apparat första gången. Följ alla anvisningar.

Förvara båda häftena för framtida bruk eller för nästa ägare.

## Avsedd användning

Denna maskin får endast användas i privata hushåll. Maskinen är avsedd att användas som grovdamm sugare enligt beskrivningarna och säkerhetsanvisningarna i denna bruksanvisning.

Kall aska får endast sugas med lämpliga tillbehör.

Skydda maskinen mot regn och förvara den inte utomhus.

### Hänvisning

Tillverkaren ansvarar inte för skador som orsakas av annan användning än den avsedda eller genom felaktig manövrering.

## Miljöskydd



Förpackningsmaterialen kan återvinnas. Avfallshandtera förpackningar på ett miljövänligt sätt.



Elektriska och elektroniska maskiner innehåller värdefulla återvinningsbara material och ofta komponenter såsom engångsbatterier, uppladdningsbara batterier och olja som vid felaktig användning eller felaktig avfallshandtering kan utgöra en potentiell fara för människors hälsa och för miljön. Dessa komponenter är dock nödvändiga för korrekt drift av maskinen. Maskiner som märkts med denna symbol får inte kastas i hushållssoporna.

### Information om ämnen (REACH)

Aktuell information om innehållet finns på: [www.kaercher.de/REACH](http://www.kaercher.de/REACH)

## Tillbehör och reservdelar

Använd endast originaltillbehör och originalreservdelar, så att en säker och störningsfri drift av maskinen är garanterad.

Information om tillbehör och reservdelar finns på [www.kaercher.com](http://www.kaercher.com).

## Leveransens omfattning

Maskinens leveransomfattning är avbildad på förpackningen. Kontrollera att innehållet i leveransen är fullständigt. Kontakta din försäljare om något tillbehör saknas eller om det finns transportskador.

## Garanti

I respektive land gäller de garantivillkor som publicerats av våra auktoriserade distributörer. Eventuella fel på maskinen repareras utan kostnad inom garantitiden, under förutsättning att de orsakats av ett material- eller tillverkningsfel. Vid frågor som gäller garantin ska du vända dig med kvitto till inköpsstället eller närmaste auktoriserad kundtjänst. (Se baksidan för adress)

## Beskrivning av maskinen

Illustrationerna i beskrivningen av maskinen visar maskinen med bästa möjliga utrustning (WD 4 P S / KWD 4 P S).

Det finns skillnader i utrustningen beroende på den valda modellen. Den specifika utrustningen beskrivs på maskinens förpackning. Bilder se grafiksida.

### Bild A

- ① Sugslanganslutning
- ② Vridomkopplare
- ③ Eluttag på maskinen
- ④ Blåsfunktion
- ⑤ Bärhandtag
- ⑥ Parkeringsposition handtag/tillbehörshållare
- ⑦ Förvaringsfack
- ⑧ Kabelkrok

- ⑨ Slangförvaring (båda sidor)
- ⑩ Behållarens förregling
- ⑪ Filterkassett med upplåsningsknapp
- ⑫ Typskylt med tekniska data (t.ex. behållarstorlek)
- ⑬ Nätkabel med nätkontakt
- ⑭ Parkeringsposition golvmunstycke
- ⑮ Tillbehörshållare
- ⑯ Styrvals
- ⑰ Filterpåse
- ⑱ Planfilter
- ⑲ Avtagbart handtag
- ⑳ Sugslang med anslutningsdel
- ㉑ Sugrör 2 x 0,5 m
- ㉒ Fogmunstycke
- ㉓ Golvmunstycke
- ㉔ \*\* Adapter för anslutning av elverktyg

\*\* tillval

## Montera styrhjulen

1. Töm behållaren på innehåll och montera styrhjulen före första användningen.

**Bild B**

**Bild C**

**Bild D**

### Hänvisning

Ta av skyddslocket före första idrifttagningen på versioner med rör av rostfritt stål.

## Idrifttagning

### Sätt i filterpåsen

1. Fäll ut filterpåsen helt.
2. Fäst filterpåsen på apparaten anslutning och tryck fast den ordentligt.

**Bild E**

3. Sätt på maskinhuvudet och läs.

**Bild F**

### Hänvisning

Vi rekommenderar att en filterpåse används vid sugning av fint damm.

## Montera slang, rör, golvmunstycke

1. Anslut sugslangen.  
**Bild G**
2. Förbind sugslangen med handtaget.  
**Bild H**

### Hänvisning

För bekväm sugning i trånga utrymmen kan handtaget tas av och tillbehöret kan sättas direkt på sugslangen. För att frigöra handtaget trycker man på de grå områdena på båda sidor av handtaget och drar av handtaget från slangen.

3. Montera golvmunstycket.
  - Montera insatsen i golvmunstycket.
  - Anslut golvmunstycket till sugrören.

**Bild I**

## Ta maskinen i drift

1. Sätt in strömkontakten i eluttaget.

**Bild J**

### Maskiner utan eluttag

2. Vrid maskinens strömbrytare till önskat läge.

**Bild K**

- Läge "1 ON": Sug-/blåsfunktionen aktiveras.
- Läge "0 OFF": Maskinen stängs av.

### Maskiner med eluttag

3. Vrid maskinens strömbrytare till önskat läge.

**Bild L**

- Läge "1 ON": Sug-/blåsfunktionen aktiveras.
- Position : När ett elverktyg är anslutet aktiveras sugning automatiskt.
- Läge "0 OFF": Maskinen stängs av.

### Hänvisning

Så länge maskinen får ström kan dess eluttag användas som strömkälla.

### Hänvisning

Gäller endast för Schweiz: Eluttaget får endast användas vid drift i torr miljö.

## Drift

### OBSERVERA

#### Planfilter saknas

Skador på apparaten

Arbeta alltid med insatt planfilter.

#### Hänvisning

Observera de aktuella artikelnumren vid köp och montering av filterpåsar och planfilter.

Information om tillbehör och reservdelar finns på [www.kaercher.com](http://www.kaercher.com).

## Torr sugning

### OBSERVERA

#### Suga kall aska

Skador på apparaten

Kall aska ska endast sugas med en askavskiljare.

### OBSERVERA

#### Defekt eller vått planfilter

Skador på apparaten

Kontrollera om planfiltret har skador före starten och byt det om det behövs.

Sug endast med ett torrt planfilter.

#### Hänvisning

Byt ut filterpåsen i god tid eftersom en filterpåse som är för full kan skadas. Filterpåsens uppsamlingsförmåga beror på smutsen som sugas upp. Vid fint damm, sand o.s.v. måste filterpåsen bytas oftare.

## Våtsugning

### OBSERVERA

#### Våtsugning med filterpåse

Skador på apparaten

Använd inte en filterpåse vid våtsugning.

### OBSERVERA

#### Drift med full behållare

Om behållaren är full stängs sugöppningen av en flottör och sugturbinen går med högre varvtal.

Stäng genast av maskinen och töm behållaren.

#### Hänvisning

Om maskinen välter kan flottören också stängas. För att göra maskinen sugklar igen ställer du upp den, stänger av den, väntar 5 sekunder och startar den sedan igen.

## Arbeta med elverktyg (endast på maskiner med inbyggt eluttag)

### ⚠ FÖRSIKTIGHET

#### Oavsiktlig start av elverktyget

Risk för personskador eller materiella skador

Observera att elverktyget kan startas när det är anslutet till eluttaget.

1. Anslut sugslangen.  
**Bild G**
2. Anpassa adaptern vid behov till elverktygets anslutningsdiameter med hjälp av ett lämpligt verktyg.
3. Anslut adaptern till sugslangens handtag.
4. Montera sugslangen med adapter på elverktyget.  
**Bild M**
5. Sätt in elverktygets stickkontakt i maskinens eluttag.  
**Bild N**
6. Vrid maskinens strömbrytare till .  
**Bild L**  
Utsuget aktiveras automatiskt.

#### Hänvisning

Överskrid inte den maximala anslutningseffekten (se uppgift på maskinens eluttag).

#### Hänvisning

När elverktyget sätts på startar sugturbinen med 0,5 sekunders fördröjning. När elverktyget stängs av fortsätter sugturbinen att gå i cirka 5 sekunder för att suga in kvarvarande smuts i sugslangen.

### Blåsfunktion

Med blåsfunktionen kan du rengöra områden som är svåra att nå eller där dammsugning inte är möjlig, t.ex. löv i en grusbädd.

- Sätt in sugslangen i blåsanslutningen. Blåsfunktionen är nu aktiverad.

#### Bild O

### Avbryt driften

1. Ställ maskinens strömbrytare på "0 OFF". Maskinen stängs av.
2. Variant 1: Placera sugslangens handtag i mellanparkerings-positionen.  
**Bild P**  
Variant 2: Häng in golvmunstycket i parkeringspositionen.  
**Bild Q**

### Avsluta driften

1. Ställ maskinens strömbrytare på "0 OFF". Maskinen stängs av.
2. Dra ut nätkontakten.
3. Ta bort maskinhuvudet.  
**Bild B**
4. Töm behållaren.  
**Bild R**
5. Förvaringsmöjlighet:  
**Bild Y**

#### Hänvisning

Sugslangen kan lindas runt maskinhuvudet och fästas där med hjälp av slangmanschetten.

6. Förvara maskinen i ett torrt och frostsäkert rum.

## Skötsel och underhåll

### Allmänna skötselansvisningar

- Maskinen och tillbehören av plast kan rengöras med vanligt plastrengöringsmedel.
- Spola vid behov ur behållaren och tillbehören med vatten och torka dem innan de åter används.

## Rengör filterkassett/planfilter

1. Läs upp filterkassetten och fäll ut den.  
**Bild S**
2. Ta bort filterkassetten.  
**Bild T**
3. Töm filterkassetten över en sophink. Om den är kraftigt nedsmutsad så knacka filterkassetten mot sophinkens kant. Planfiltret behöver inte tas ut ur filterkassetten för detta.  
**Bild U**  
Rengör vid behov planfiltret separat.
4. Ta då ut planfiltret ur filterkassetten.  
**Bild V**
5. Rengör planfiltret under rinnande vatten. Gnugga inte och borsta inte.  
**Bild W**
6. Låt planfiltret torka helt innan det åter används.  
**Bild X**

#### Hänvisning

Vi rekommenderar att planfiltret rengörs efter varje användning.

## Hjälp vid störningar

Störningar har ofta enkla orsaker, som du kan åtgärda på egen hand med hjälp av översikten nedan. I tveksamma fall eller vid störningar som inte anges här, kontakta auktoriserad kundtjänst.

#### Minskande sugkraft

Tillbehöret, sugslangen eller sugrören är blockerade.

- Avhjälp blockeringen med ett lämpligt hjälpmedel.

Filterpåsen är full

- Byt ut filterpåsen.

Planfiltret är smutsigt.

- Rengör planfiltret (se kapitel *Rengör filterkassett/planfilter*).

Planfiltret är skadat.

- Byt ut planfiltret.

## Tekniska data

#### Hänvisning

Den tekniska datan finns på typskylten.

## Yleisiä ohjeita



Lue ennen laitteen ensimmäistä käyttöä tämä alkuperäinen käyttöohje ja mukana toimitetut turvallisuusohjeet. Menettele niiden mukaisesti.

Säilytä molemmat vihkoset myöhempää käyttöä tai seuraavaa omistajaa varten.

## Määräystenmukainen käyttö

Käytä laitetta vain yksityisissä kotitalouksissa.

Laite on tässä käyttöohjeessa mainittujen kuvausten ja turvallisuusohjeiden mukaisesti tarkoitettu käytettäväksi märkä- ja kuivaimurina.

Kylmä tuhka voidaan imuroida vain sopivilla lisävarusteilla.

Suojaa laitetta sateelta, äläkä säilytä sitä ulkona.

#### Huomautus

Valmistaja ei vastaa mahdollisista vaurioista, jotka aiheutuvat ei-tarkoituksenmukaisen käytön tai virheellisen käytön seurauksena.

## Ympäristönsuojelu



Pakkauksmateriaalit ovat kierrätettäviä. Hävitä pakkaukset ympäristöä säästäen.



Sähkö- ja elektroniikkalaitteet sisältävät arvokkaita kierrätettäviä materiaaleja tai rakenneosia kuten paristoja, akkuja tai öljyjä, jotka väärin

käsiteltyinä tai väärin hävitettyinä voivat aiheuttaa mahdollisia vaaroja ihmisten terveydelle ja ympäristölle. Nämä rakenneosat ovat kuitenkin välttämättömiä laitteen asianmukaisen toiminnan vuoksi. Tällä symbolilla merkityt laitteet ei saa hävittää kotitalousjätteenä.

### Sisältöaineita koskevia ohjeita (REACH)

Päivitettyjä tietoja ainesosista löytyy osoitteesta: [www.kaercher.de/REACH](http://www.kaercher.de/REACH)

## Lisävarusteet ja varaosat

Käytä vain alkuperäisiä lisävarusteita ja alkuperäisiä varaosia, sillä ne varmistavat laitteen turvallisen ja häiriötöntmän käytön.

Tietoja lisävarusteista ja varaosista löytyy osoitteesta [www.kaercher.com](http://www.kaercher.com).

## Toimituksen sisältö

Laitteen toimituksen sisältö on kuvattu pakkauksessa. Tarkasta laitetta pakkauksesta purkaessasi pakkauksen sisällön täydellisyys. Jos lisävarusteita puuttuu tai havaitset kuljetusvahinkoja, ilmoita tästä jälleenmyyjälle.

## Takuu

Jokaisessa maassa ovat voimassa vastaavan myyntiyhtiön julkaisemat takuuehdot. Korjaamme laitteessa mahdollisesti ilmenevät häiriöt takuuajan kuluessa makсутta, jos häiriöiden syy on ollut materiaali- tai valmistusvirheet. Takuutapauksessa pyydämme ottamaan yhteyttä ostosittien kanssa jälleenmyyjään tai lähimpään valtuutettuun asiakaspalveluun. (Osoite, katso takasivu)

## Laittekuvaus

Laittekuvaus laite on esitetty kuvassa parhaalla mahdollisella varustuksella (WD 4 P S / KWD 4 P S). Valitusta mallista riippuen laitteissa on eroja. Laitteet on kuvattu laitteen pakkauksessa.

Kuvat, katso kuvasivu.

### Kuva A

- 1 Imuletkuliitäntä
- 2 Kiertokytkin
- 3 Laitepistoke
- 4 Puhallustoiminto
- 5 Kantokahva
- 6 Kahvan pidike / lisävarusteiden kiinnitin
- 7 Säilytysalusta
- 8 Johtokoukku
- 9 Letkun säilytys (molemmat puolet)
- 10 Säiliölukko
- 11 Suodatinpussin vapautuspainikkeella
- 12 Tyypikilpi ja tekniset tiedot (esim. säiliön koko)
- 13 Verkkoliitäntäjohto ja verkkopistoke
- 14 Lattiasuuttimen pidike

- 15 Lisävarusteiden kiinnitin
- 16 Ohjauksella
- 17 Suodatinpussi
- 18 Laakasuodatin
- 19 Irrotettava kahva
- 20 Imuletku liitoskappaleella
- 21 Imuputket 2 x 0,5 m
- 22 Saumasuutin
- 23 Lattiasuutin
- 24 \*\* Adapteri sähkötyökaluksen liitäntää varten

\*\* valinnaiset

## Ohjauksellisten asennus

1. Poista sisältö pakkauksesta ja asenna rullat ennen käyttöönottoa.

**Kuva B**  
**Kuva C**  
**Kuva D**

### Huomautus

Versioissa ruostumattomasta teräksestä valmistetuilla putkilla on suojus poistettava ennen ensimmäistä käyttöä.

## Käyttöönotto

### Suodatinpussin paikalleenasettaminen

1. Avaa suodatinpussi kokonaan.
2. Kiinnitä suodatinpussi laitelitaintään ja paina se tiukasti kiinni.

**Kuva E**

3. Aseta laitepaikalleen ja lukitse se.

**Kuva F**

### Huomautus

Suosittelomme suodatinpussin käyttämistä hienopölyn imuroimiseen.

### Letkun, putkien ja lattiasuuttimen asennus

1. Liitä imuletku.
2. Yhdistä imuletku kahvaan.

**Kuva G**

**Kuva H**

**Huomautus**  
Jotta ahtaissa tiloissa olisi helppoa imuroida, kahva voidaan irrottaa ja lisävarusteet kiinnittää suoraan imuletkuun.

Vapauta kahva painamalla kahvan molemmilla puolilla olevia harmaita pintoja ja vetämällä kahva irti letkusta.

3. Asenna lattiasuutin.
  - Asenna lisäosa lattiasuuttimeen.
  - Yhdistä lattiasuutin imuputkiin.

**Kuva I**

### Laitteen käyttöönotto

1. Yhdistä verkkopistoke pistorasiaan.

**Kuva J**

### Laitteet ilman pistorasiaa

2. Käännä laitekytkin haluttuun asentoon.

**Kuva K**

- Asento "1 ON": Imu-/puhallustoiminto aktivoituu.
- Asento "0 OFF": Laite kytkeytyy pois päältä.

## Laitteet, joissa on pistorasia

3. Käännä laitekytkin haluttuun asentoon.

### Kuva L

- Asento "1 ON": Imu-/puhallustoiminto aktivoidaan.
- Asento : Kun sähkötyökalu on liitetty, imu aktivoituu automaattisesti.
- Asento "0 OFF": Laite kytkeytyy pois päältä.

### Huomautus

Niin kauan kuin laite saa virtaa, laitepistorasiaa voidaan käyttää virtalähteenä.

### Huomautus

Koskee vain Sveitsiä: Pistorasiaa saa käyttää käytön aikana vain kuivassa ympäristössä.

## Käyttö

### HUOMIO

#### Laakasuodatin puuttuu

Laitevaurioita

Työskentele vain silloin, kun laakasuodatin on asetettu na paikalleen.

### Huomautus

Kiinnitä huomiota nykyisiin tuotenumeroihin ostaessasi ja asentaessasi suodatinpusseja ja HEPA-suodattimia. Tietoja varusteista ja varaosista löytyy osoitteesta [www.kaercher.com](http://www.kaercher.com).

## Kuivaimurointi

### HUOMIO

#### Kylmän tuhkan imurointi

Laitevaurioita

Imuroi kylmä tuhka vain tuhkan esierottimella.

### HUOMIO

#### Viallinen tai märkä laakasuodatin

Laitevaurioita

Tarkista ennen käyttöönottoa laakasuodatin vaurioiden varalta ja vaihda se tarvittaessa.

Imuroi ainoastaan kuivalla laakasuodattimella.

### Huomautus

Vaihda suodatinpussi hyvissä ajoin, koska liian täynnä oleva suodatinpussi voi vahingoittua. Suodatinpussin täyttömäärä on riippuvainen imuroitavasta liasta. Hieno pölyä, hiekkaa yms. imuroitaessa suodatinpussi tulee vaihtaa useammin.

## Märkäimurointi

### HUOMIO

#### Märkäimurointi suodatinpusseilla

Laitevaurioita

Älä käytä suodatinpusseja märkäimuroitaessa.

### HUOMIO

#### Käyttö täydellä säälliöllä

Jos säiliö on täynnä, uimuri sulkee imuaukon ja laite käy korkeammalla kierrosnopeudella.

Kytke laite heti pois päältä ja tyhjennä säiliö.

### Huomautus

Jos laite kaatuu, myös uimuri voi sulkeutua. Laitteen saa uudelleen imukykyiseksi nostamalla laitteen ylös, sammuttamalla sen, odottamalla 5 sekuntia ja kytkemällä sen sitten uudelleen päälle.

## Työskentely sähkötyökalujen kanssa (vain laitteille, joissa on sisäänrakennettu pistorasia)

### △ VARO

#### Sähkötyökalun tahaton käynnistyminen

Vammat tai omaisuusvahinkoja

Huomaa, että sähkötyökalu on käyttövalmis heti, kun se on kytketty laitepistorasiaan.

1. Liitä imuletku.

### Kuva G

2. Sovita sovitin tarvittaessa sopivalla työkalulla sähkötyökalun liitäntähalkaisijaan.

3. Aseta sovitin imuletkun kahvaan.

4. Asenna imuletku sovitimella sähkötyökaluun.

### Kuva M

5. Yhdistä sähkötyökalun verkkopistoke laitepistorasiaan.

### Kuva N

6. Aseta laitekytkin asentoon .

### Kuva L

Imu aktivoituu automaattisesti.

### Huomautus

Huomioi suurin sallittu liitäntäteho (katso tieto laitepistorasiasta).

### Huomautus

Heti kun sähkötyökalu kytketään päälle, imaturbiini käynnistyy 0,5 sekunnin viiveellä. Kun sähkötyökalu kytketään pois päältä, imaturbiini jatkaa toimintaansa noin 5 sekunnin ajan imuletkussa olevan jäännöslian imemiseksi sisään.

## Puhallustoiminto

Puhallustoimintoa voidaan käyttää alueiden puhdistamiseen, joihin on vaikea päästä tai joissa imurointi ei ole mahdollista, esim. lehdet sora-alustalla.

- Kytke imuletku puhaltimen liitäntään. Puhallustoiminto on nyt aktivoitu.

### Kuva O

## Käytön keskeyttäminen

1. Käännä laitekytkin asentoon "0 OFF".

Laite kytkeytyy pois päältä.

2. Malli 1: Aseta imuletkun kahva välipidikkeeseen.

### Kuva P

Malli 2: Ripusta lattiasuutin pidikkeeseen.

### Kuva Q

## Käytön lopettaminen

1. Käännä laitekytkin asentoon "0 OFF".

Laite kytkeytyy pois päältä.

2. Irrota verkkopistoke.

3. Irrota laitepää.

### Kuva B

4. Tyhjennä säiliö.

### Kuva R

5. Säilytysmahdollisuus:

### Kuva Y

### Huomautus

Imuletku voidaan kääriä laitepään ympärille ja kiinnittää laitepäähän letkun kauluksen avulla.

6. Säilytä laitetta kuivassa ja jäätymiseltä suojatussa paikassa.

## Hoito ja huolto

### Yleiset hoito-ohjeet

- Puhdista laite ja varusteosat tavallisella muovinpuhdistusaineella.
- Huuhtelee säiliö ja lisävarusteet tarvittaessa vedellä ja anna kuivua ennen uudelleenkäyttöä.

### Suodatinkasetin/laakasuodattimen puhdistaminen

1. Avaa suodatinkasetti ja käännä se ulos.  
**Kuva S**
2. Poista suodatinkasetti.  
**Kuva T**
3. Tyhjännä suodatinkasetti roskakoriin. Jos se on erittäin likainen, kopistele suodatinkasettia roskakorin reunaa vasten. Laakasuodatinta ei tule poistaa suodatinkasetista.

#### Kuva U

Puhdista tarvittaessa laakasuodatin erikseen.

4. Poista tällöin laakasuodatin suodatinkasetista.

#### Kuva V

5. Puhdista laakasuodatin juoksevan veden alla. Älä hankaa tai harjaa.

#### Kuva W

6. Anna laakasuodattimen kuivua kokonaan ennen kuin käytät sitä uudelleen.

#### Kuva X

### Huomautus

Suosittelemme, että puhdistat laakasuodattimen jokaisen käyttökerran jälkeen.

## Ohjeet häiriötilanteissa

Häiriöillä on usein yksinkertaisia syitä, jotka voit itse poistaa seuraavan yleiskatsauksen avulla. Ota yhteys valtuutettuun asiakaspalveluun epäselvissä tapauksissa tai jos häiriöitä ei ole tässä mainittu.

### Imutehon heikkeneminen

Lisävarusteet, imuletku tai imuputket ovat tukossa.

- Poista tukos soveltuvalla apuvälineellä.

Suodatinpussi on täynnä

- Vaihda suodatinpussi.

Laakasuodatin on likainen.

- Puhdista laakasuodatin (katso luku *Suodatinkasetin/laakasuodattimen puhdistaminen*).

Laakasuodatin on vaurioitunut.

- Vaihda laakasuodatin.

## Tekniset tiedot

### Huomautus

Tekniset tiedot löytyvät tyypikilvestä.

## Generelle merknader



Les denne oversettelsen av den originale driftsveiledningen før apparatet tas i bruk første gang, og følg de vedlagte sikkerhetsanvisningene. Følg anvisningene. Oppbevar begge heftene til senere bruk eller for annen eier.

## Forskriftsmessig bruk

Apparatet skal kun brukes til private formål.

Dette apparatet skal brukes som våt- og tørrsuger i henhold til beskrivelsene og sikkerhetsinstruksene i denne bruksanvisningen.

Kald aske skal bare støvsuges med passende tilbehør.

Beskytt apparatet mot regn, og ikke oppbevar det uten-dørs.

### Merknad

Produsenten er ikke ansvarlig for eventuelle skader forårsaket av ikke-forskriftsmessig eller feil bruk.

## Miljøvern



Materialet i emballasjen kan resirkuleres. Kvitt deg med emballasjen på en miljøvennlig måte.



Elektriske og elektroniske apparater inneholder verdifulle resirkulerbare materialer og ofte deler som batterier, batteripakker eller olje. Disse kan utgjøre en potensiell fare for helse og miljø ved feil bruk eller feil avfallsbehandling. Disse delene er imidlertid nødvendige for korrekt drift av apparatet. Apparatet merket med dette symbolet skal ikke kastes i husholdningsavfallet.

### Anvisninger om innhold (REACH)

Aktuell informasjon om innholdsstoffene finner du på: [www.kaercher.de/REACH](http://www.kaercher.de/REACH)

## Tilbehør og reservedeler

Bruk bare originalt tilbehør og originale reservedeler; de garanterer for en sikker og problemfri drift av apparatet. Informasjon om tilbehør og reservedeler finner du på [www.kaercher.com](http://www.kaercher.com).

## Leveringsomfang

Apparatets leveringsomfang er vist på emballasjen. Kontroller at innholdet i pakken er komplett når du pakker ut. Manglende tilbehør eller transportskader skal meldes til forhandleren.

## Garanti

Vår ansvarlige salgsorganisasjon for de enkelte land har utgitt garantibetingelsene som gjelder i det aktuelle landet. Eventuelle feil på apparatet repareres gratis i garantitiden dersom disse kan føres tilbake til material- eller produksjonsfeil. Ved behov for garantireparasjoner bes du om henvende deg til din forhandler eller nærmeste autoriserte kundeservice og fremviser kjøpskvitteringen. (Se adresse på baksiden)

## Beskrivelse av apparatet

Bildet i beskrivelsen av apparatet viser apparatet med best mulig utstyr (WD 4 P S / KWD 4 P S).

Avhengig av hvilken modell som er valgt, er det forskjeller i utstyret. Det konkrete utstyret er beskrevet på apparatemballasjen.

Bilder, se grafikkside.

### Figur A

- ① Sugelangteilkobling
- ② Dreiebryter
- ③ Apparatstikkontakt
- ④ Blåsefunksjon
- ⑤ Bærehåndtak
- ⑥ Parkeringsposisjon håndtak/tilbehørsholder
- ⑦ Fraleggingsplass
- ⑧ Kabelkrok
- ⑨ Slangeoppbevaring (begge sider)
- ⑩ Beholderlås

- ⑪ Filterkassett med utløserknapp
- ⑫ Typeskilt med tekniske data (f.eks. beholderstørrelse)
- ⑬ Strømlledning med strømstøpsel
- ⑭ Parkeringsposisjon gulvmunnstykke
- ⑮ Tilbehørsholder
- ⑯ Styrehjul
- ⑰ Filterpose
- ⑱ Flatt foldefilter
- ⑲ Avtakbart håndtak
- ⑳ Sugelangse med koblingsstykke
- ㉑ Sugerør 2 x 0,5 m
- ㉒ Fugemunnstykke
- ㉓ Gulvmunnstykke
- ㉔ \*\*Adapter for tilkobling av elektroverktøy

\*\* tilleggststyr

## Montere styrehjul

1. Ta innholdet ut av beholderen og monter styrehjulene før første gangs bruk.

**Figur B**  
**Figur C**  
**Figur D**

### Merknad

For versjoner med rustfritt stålør må beskytteseshetten for første igangkjøring.

## Igangsetting

### Sette inn filterposen

1. Brett filterposen helt ut.
2. Plasser filterposen på apparattilkoblingen og trykk den godt fast.

**Figur E**  
**Figur F**

### Merknad

Vi anbefaler å bruke en filterpose for å støvsuge fint støv.

### Montere slange, rør og gulvmunnstykke

1. Koble til sugeslangen.
2. Fest sugeslangen på håndtaket.

**Figur G**  
**Figur H**

### Merknad

For praktisk støvsuging i trange omgivelser kan håndtaket tas av og tilbehøret festes direkte på sugeslangen. Løsne håndtaket ved å trykke inn de grå områdene på begge sider av håndtaket og trekke håndtaket av slangen.

3. Monter gulvmunnstykke.
  - Monter innsatsen i gulvmunnstykket.
  - Sett gulvmunnstykket i sugerørene.

**Figur I**

### Ta i bruk apparatet

1. Sett støpselet inn i stikkontakten.

**Figur J**

### Apparater uten stikkontakt

2. Still apparatbryteren på ønsket stilling.

### Figur K

- Stilling «1 ON»: Suge-/blåsefunksjonen aktiveres.
- Stilling «0 OFF»: Apparatet slås av.

### Apparater med stikkontakt

3. Still apparatbryteren på ønsket stilling.

### Figur L

- Stilling «1 ON»: Suge-/blåsefunksjonen aktiveres.
- Stilling : Når elektroverktøy er koblet til, aktiveres oppsugingen automatisk.
- Stilling «0 OFF»: Apparatet slås av.

### Merknad

Så lenge apparatet forsynes med strøm, kan stikkontakten brukes som strømkilde.

### Merknad

Gjelder kun for Sveits: Stikkontakten må kun brukes under drift i tørre omgivelser.

## Bruk

### OBS

#### Manglende flatt foldefilter

Skader på apparatet

Arbeid alltid med det flate foldefilteret satt inn.

### Merknad

Når du kjøper og monterer filterposer og foldefiltre, må du være oppmerksom på aktuelle delenumre.

Informasjon om tilbehør og reservedeler finner du på [www.kaercher.com](http://www.kaercher.com).

## Tørrsuging

### OBS

#### Støvsuge kald aske

Skader på apparatet

Støvsug kald aske kun med en askeseparator.

### OBS

#### Defekt eller vått flatt foldefilter

Skader på apparatet

Før det tas i drift, må du kontrollere det flate foldefilteret for skader og skifte det ut om nødvendig.

Støvsug bare med et tørt, flatt foldefilter.

### Merknad

Skift ut filterposen i god tid, da en for full filterpose kan bli skadet. Fyllingsgraden på filterposen avhenger av hvor mye smuss som er sugd opp. Ved finstøv, sand, osv. bør filterposen skiftes ut oftere.

## Våtsuging

### OBS

#### Våtsuging med filterpose

Skader på apparatet

Ikke bruk filterpose ved våtsuging.

### OBS

#### Drift med full beholder

Dersom beholderen er full, stenger flottøren sugeåpningen og apparatet går med økt turtall.

Slå av apparatet omgående og tøm beholderen.

### Merknad

Hvis apparatet velter, kan flottøren også lukke. For at apparatet skal kunne suges igjen, stiller du det opp, slå det av, venter i 5 sekunder og slår det så på igjen.



## Arbeide med elektroverktøy (kun for apparater med innebygd stikkontakt)

### ⚠ FORSIKTIG

#### Utsikket start av elektroverktøyet

Personskader eller materielle skader

Vær oppmerksom på at elektroverktøyet er driftsklart så snart det er koblet til stikkontakten på apparat.

1. Koble til sugeslangen.

#### Figur G

2. Tilpass om nødvendig adapteren til tilkoblingsdiametern på elektroverktøyet ved hjelp av et passende verktøy.

3. Sett adapteren på håndtaket på sugeslangen.

4. Monter sugeslangen med adapteren på elektroverktøyet.

#### Figur M

5. Sett støpselet på elektroverktøyet inn i stikkontakten på apparatet.

#### Figur N

6. Sett apparatbryteren på  .

#### Figur L

Avsuget aktiveres automatisk.

#### Merknad

Overhold den maksimale tilkoblingseffekten (se informasjonen på stikkontakten på apparatet).

#### Merknad

Så snart elektroverktøyet slås på, starter sugeturbinen med 0,5 sekunders forsinkelse. Når elektroverktøyet slås av, fortsetter sugeturbinen å gå i ca. 5 sekunder for å suge inn det resterende smusset i sugeslangen.

## Blåsing

Blåsefunksjonen kan brukes til å rengjøre områder som er vanskelige å nå eller der det ikke er mulig å suge, f.eks. blader på grus.

- Sett sugeslangen inn i viftetilkoblingen. Blåsefunksjonen er nå aktivert.

#### Figur O

## Avbryte driften

1. Sett apparatbryteren på «0 OFF».

Apparatet slås av.

2. Variant 1: Stikk håndtaket på sugeslangen i midtre parkeringsposisjon.

#### Figur P

Variant 2: Hekt gulvmunnstykket i parkeringsposisjon.

#### Figur Q

## Avslutte driften

1. Sett apparatbryteren på «0 OFF».

Apparatet slås av.

2. Trekk ut strømstøpselet.

3. Ta av apparatdekslet.

#### Figur B

4. Tøm beholderen.

#### Figur R

5. Oppbevaringsmulighet:

#### Figur Y

#### Merknad

Sugeslangen kan vikles rundt apparatdekslet og festes til dette ved hjelp av slangemansjetten.

6. Oppbevar apparatet i et tørt og frostsikkert rom.

## Stell og vedlikehold

### Generelle pleieinstruksjoner

- Rengjør apparatet og tilbehørsdelene av plast med et vanlig rengjøringsmiddel til plast.
- Skyll beholderen og tilbehøret med vann ved behov, og la alt tørke før apparatet brukes på nytt.

### Rengjøre filterkassetten / det flate foldefilteret

1. Løsne filterkassetten og trekk den ut.

#### Figur S

2. Ta av filterkassetten.

#### Figur T

3. Tøm filterkassetten i en søppelbøtte. Hvis det er sterkt tilsmusset, banker du filterkassetten mot kanten på søppelbøtten. Det er ikke nødvendig å ta det flate foldefilteret ut av filterkassetten for å gjøre dette.

#### Figur U

Rengjør det flate foldefilteret separat om nødvendig.

4. Ta da det flate foldefilteret ut av filterkassetten.

#### Figur V

5. Rengjør det flate foldefilteret under rennende vann. Ikke gni eller børst av det.

#### Figur W

6. La det flate foldefilteret tørke helt før du bruker det igjen.

#### Figur X

#### Merknad

Vi anbefaler å rengjøre det flate foldefilteret etter hver bruk.

## Bistand ved feil

Feil har oftest enkle årsaker som du selv kan utbedre ved hjelp av følgende oversikt. I tvilstilfeller, eller ved driftsforstyrrelser som ikke er nevnt her, kan du kontakte vår autoriserte kundeservice.

#### Redusert sugekraft

Tilbehøret, sugeslangen eller sugerørene er tilstoppet.

- Fern tilstopping forsiktig med et egnet hjelpemiddel. Filterposen er full.

- Skift ut filterposen.

Det flate foldefilteret er skittent.

- Rengjør det flate foldefilteret (se kapittel *Rengjøre filterkassetten / det flate foldefilteret*).

Det flate foldefilteret er skadet.

- Skift ut det flate foldefilteret.

## Tekniske spesifikasjoner

#### Merknad

De tekniske dataene finner du på typeskiltet.

### Generelle henvisninger



Læs den originale driftsvejledning og de vedlagte sikkerhedshenvisninger inden maskinen tages i brug første gang. Betjen maskinen i overensstemmelse hermed.

Oppbevar begge hæfter til senere brug eller til kommende brugere.

### Bestemmelsesmessig anvendelse

Apparatet må kun anvendes i en privat husholdning.

Maskinen er beregnet til brug som våd- og tørsuger i overensstemmelse med de beskrivelser og sikkerhedsanvisninger, der fremgår af denne driftsvejledning.

Kold aske må kun opsuges med passende tilbehør.

Beskyt maskinen mod regn, og opbevar den ikke uden-dørs.

#### Obs

Producenten hæfter ikke for eventuelle skader, der forårsages af ikke korrekt brug eller forkert betjening.

### Miljøbeskyttelse



Emballagematerialerne kan genbruges. Sørg for at bortskaffe emballage miljømæssigt korrekt.



Elektriske og elektroniske maskiner indeholder værdifulde materialer, der kan genbruges, og ofte dele, såsom batterier, genopladelige batterier eller olie, der ved forkert håndtering eller forkert bortskaffelse kan udgøre en fare for menneskers sundhed og for miljøet. Disse dele er imidlertid nødvendige for at sikre en korrekt drift af maskinen. Maskiner, der er mærket med dette symbol, må ikke bortskaffes sammen med husholdningsaffaldet.

#### Henvisninger til indholdsstoffer (REACH)

Aktuelle oplysninger om indholdsstoffer findes på: [www.kaercher.de/REACH](http://www.kaercher.de/REACH)

### Tilbehør og reservedele

Anvend kun originaltilbehør og -reservedele. De er en garanti for en sikker og fejlfri drift af maskinen. Informationer om tilbehør og reservedele findes på [www.kaercher.com](http://www.kaercher.com).

### Leveringsomfang

Maskinens leveringsomfang er vist på emballagen. Kontroller ved udpakningen, om indholdet er komplet. Kontakt venligst forhandleren, hvis der mangler tilbehør eller ved transportskader.

### Garanti

I det enkelte lande gælder de garantibetingelser, der er fastsat af vore salgsselskab. Eventuelle fejl ved maskinen udbedres gratis inden for garantien, såfremt fejlen kan tilskrives en materiale- eller produktionsfejl. Hvis du ønsker at gøre garantien gældende, bedes du henvende dig til din forhandler eller nærmeste kundeservicecenter medbringende kvittering for købet. (Se adressen på bagsiden)

### Maskinbeskrivelse

Figuren i maskinbeskrivelsen viser maskinen med det bedst mulige udstyr (WD 4 P S / KWD 4 P S). Udstyret varierer afhængigt af den valgte model. Det konkrete udstyr er beskrevet på maskinens emballage. Figurer, se grafiksider.

#### Figur A

- 1 Sugelangetilslutning
- 2 Drejekontakt
- 3 Maskinstik
- 4 Blæsefunktion
- 5 Bæregreb
- 6 Parkeringshåndtag/holder til tilbehør
- 7 Opbevaringsflade
- 8 Kabelkrog
- 9 Slangeopbevaring (begge sider)
- 10 Beholderlåg

- 11 Filterkassette med udløserknop
- 12 Typeskilt med tekniske data (f.eks. beholderstørrelse)
- 13 Netttilslutningsledning med netstik
- 14 Parkeringsposition gulvmundstykke
- 15 Holder til tilbehør
- 16 Styreulle
- 17 Filterpose
- 18 Fladt foldefilter
- 19 Aftageligt håndgreb
- 20 Sugelang med forbindelsesstykke
- 21 Stænger 2 x 0,5 m
- 22 Fugedyse
- 23 Gulvmundstykke
- 24 \*\* Adapter til tilslutning af el-værktøj

\*\* optional

### Montering af styrehjul

1. Fjern indholdet fra beholderen inden første brug, og monter styrehjulene.

#### Figur B

#### Figur C

#### Figur D

#### Obs

Tag beskyttelseskappen af på versioner med rustfrit stålør inden første brug.

### Ibrugtagning

#### Isætning af filterpose

1. Fold filterposen helt ud.
2. Fastgør filterposen til maskintilslutningen, og tryk den fast.

#### Figur E

3. Sæt maskinens overdel på, og lås den fast.

#### Figur F

#### Obs

Vi anbefaler at bruge en filterpose til støvsugning af fint støv.

### Montering af slange, rør, gulvmundstykke

1. Tilslut sugelangen.
- #### Figur G
2. Forbind sugelangen med håndgrebet.

#### Figur H

#### Obs

For praktisk støvsugning i trange rum kan håndgrebet fjernes, og tilbehøret fastgøres direkte på sugelangen. For at løsne håndgrebet skal du trykke på de grå områder på begge sider af håndgrebet og trække håndgrebet af slangen.

3. Monter gulvmundstykket.
  - Monter indsatsen i gulvmundstykket.
  - Forbind gulvmundstykket med stængerne.

#### Figur I

### Ibrugtagning af maskinen

1. Sæt netstikket i stikkontakten.
- #### Figur J

## Maskiner uden stik

2. Drej kontakten på maskinen til den ønskede position.

### Figur K

- Stilling "1 ON": Suge- / blæsefunktionen aktiveres.
- Stilling "0 OFF": Maskinen slukkes.

## Maskiner med stik

3. Drej kontakten på maskinen til den ønskede position.

### Figur L

- Stilling "1 ON": Suge- / blæsefunktionen aktiveres.
- Position : Når el-værktøjet tilsluttes, aktiveres opsuget automatisk.
- Stilling "0 OFF": Maskinen slukkes.

### Obs

Så længe maskinen får strøm, kan maskinstikket anvendes som strømkilde.

### Obs

Gælder kun for Schweiz: Stikkontakten må kun bruges i et tørt miljø under drift.

## Drift

### BEMÆRK

#### Manglende fladt foldefilter

Skader på maskinen

Arbejd altid med fladt foldefilter.

### Obs

Når du køber og monterer filterposer og flade foldefiltre, skal du være opmærksom på de aktuelle delnumre.

Informationer om tilbehør og reservedele findes på [www.kaercher.com](http://www.kaercher.com).

## Tørsugning

### BEMÆRK

#### Opsugning af kold aske

Skader på maskinen

Opsug kun kold aske med en aske-forseparator.

### BEMÆRK

#### Defekt eller vådt fladt foldefilter

Skader på maskinen

Kontrollér det flade foldefilter for beskadigelse inden brug, og udskift det om nødvendigt.

Støvsug kun med et tørt fladt foldefilter.

### Obs

Udskift filterposen i god tid, da en filterpose, der er for fuld, kan blive beskadiget. Filterposens fyldningsgrad afhænger af det opsugede smuds. Ved opsugning af finstøv, sand etc. skal filterposen udskiftes hyppigere.

## Vådsugning

### BEMÆRK

#### Vådsugning med filterpose

Skader på maskinen

Brug ikke en filterpose, når den vådsuges.

### BEMÆRK

#### Støvsugning med fuld beholder

Når beholderen er fuld, lukkes indsugningsåbningen af en svømmer, og maskinen kører med forhøjet omdrejningstal.

Sluk omgående maskinen, og tøm beholderen.

### Obs

Hvis maskinen vælter, kan flyderen også lukke. Rejs maskinen op, sluk for den, vent i 5 sekunder og tænd for den igen for at fortsætte støvsugningen.

## Arbejde med el-værktøj (kun til maskiner med indbygget stik)

### △ FORSIGTIG

#### Utilsigtet start af el-værktøjet

Tilskadecomst eller materielle skader

Vær opmærksom på, at el-værktøjet er driftsklart, så snart det er sluttet til maskinstikket.

1. Tilslut sugeslangen.

### Figur G

2. Tilpas om nødvendigt adapteren til el-værktøjets tilslutningsdiameter ved hjælp af et passende værktøj.

3. Sæt adapteren på sugeslangens håndgreb.

4. Monter sugeslangen med adapteren på el-værktøjet.

### Figur M

5. Sæt el-værktøjets netstik i maskinstikket.

### Figur N

6. Indstil maskinkontakten til .

### Figur L

Opsugningen aktiveres automatisk.

### Obs

Vær opmærksom på den maksimale tilslutningseffekt (se angivelse på maskinstikket).

### Obs

Så snart el-værktøjet er tændt, starter sugeturbinen med 0,5 sekunders forsinkelse. Når el-værktøjet slukkes, fortsætter sugeturbinen med at køre i ca. 5 sekunder for at opsuge restsnavset i sugeslangen.

## Blæsefunktion

Blæsefunktionen kan bruges til rengøring af svært tilgængelige områder, eller hvor det ikke er muligt at suge, f.eks. blade på grus.

- Sæt sugeslangen ind i blæsetilslutningen. Blæsefunktionen aktiveres.

### Figur O

## Afbrydelse af driften

1. Indstil kontakten på maskinen på "0 OFF".

Maskinen slukkes.

2. Variant 1: Anbring sugeslangens håndgreb i den midlertidige parkeringsposition.

### Figur P

Variant 2: Anbring gulvmundstykket i parkeringsposition.

### Figur Q

## Afslutning af driften

1. Indstil kontakten på maskinen på "0 OFF".

Maskinen slukkes.

2. Træk netstikket ud.

3. Fjern overdelen på maskinen.

### Figur B

4. Tøm beholderen.

### Figur R

5. Opbevaringsmulighed:

### Figur Y

### Obs

Sugeslangen kan vikles rundt om maskinens overdel og fastgøres til maskinens overdel ved hjælp af slange-manchetten.

6. Opbevar maskinen i et tørt og frostfrit rum.

## Pleje og vedligeholdelse

### Generelle vedligeholdelseshenvisninger

- Maskinen og tilbehørsdelene af plast skal vedligeholdes med en almindelig plastrens.
- Beholderen og tilbehøret skylles med vand efter behov og tørrer før videre anvendelse.

### Rengøring af filterkassette/fladt foldefilter

1. Lås filterkassetten op, og vip den ud.  
**Figur S**
2. Tag filterkassetten ud.  
**Figur T**
3. Tøm filterkassetten ned i en skraldespand. Bank filterkassetten mod kanten af skraldespanden, hvis den er meget snavset. Det er ikke nødvendigt at fjerne det flade foldefilter fra filterkassetten.

#### Figur U

Rengør om nødvendigt det flade foldefilter separat.

4. Tag forinden det flade foldefilter ud af filterkassetten.

#### Figur V

5. Rengør det flade foldefilter under rindende vand. Gnid og børst ikke.

#### Figur W

6. Lad det flade foldefilter tørre helt, inden det bruges igen.

#### Figur X

### Obs

Vi anbefaler at rengøre det flade foldefilter efter hvert brug.

## Hjælp ved fejl

Fejl skyldes ofte enkle årsager, som du selv kan afhjælpe ved hjælp af følgende oversigt. I tvivlstilfælde eller ved fejl, der ikke nævnes her, skal du kontakte den autoriserede kundeservice.

### Reduceret sugekraft

Tilbehøret, sugeslangen eller stængerne er tilstoppede.

- Fjern tilstopningen med et egnet hjælpemiddel.

Filterposen er fuld

- Udskift filterposen.

Det flade foldefilter er snavset.

- Rengør det flade foldefilter (se kapitel *Rengøring af filterkassette/fladt foldefilter*).

Det flade foldefilter er beskadiget.

- Udskift det flade foldefilter.

## Tekniske data

### Obs

De tekniske data findes på typeskiltet.

## Üldised juhised



Enne seadme esmast kasutamist lugege see originaalkasutusjuhend ja kaasasolevad ohutusjuhised läbi. Toimige neile vastavalt.

Hoidke mõlemad brošüürid hilisemaks kasutamiseks või järgmise omaniku tarbeks alles.

## Nõuetekohane kasutamine

Kasutage seadet eranditult eramajapidamises.

Seade on vastavalt käesolevas kasutusjuhendis esitatud kirjeldustele ja ohutusjuhiste ette nähtud kasutamiseks märgpuhastuseks ja kuivimurina.

Külma tuhma võib imeda ainult sobivate tarvikute abil.

Kaitske seadet vihma eest ja ärge hoidke seda väljas.

### Märkus

Tootja ei vastuta võimalike kahjude eest, mis on põhjustatud mittesihotstarbelisest kasutamisest või valest käsitsemisest.

## Keskonnakaitse



Pakkematerjalid on taaskasutatavad. Palun utiliseerige pakendid keskkonnasäästlikult.



Elektrilised ja elektroonilised seadmed sisaldavad väärtuslikke taaskasutatavaid materjale ja sageli koostisosi nagu patareid, akud või õli, mis võivad vale ümberkäämise või vale utiliseerimise

korral kujutada potentsiaalset ohtu inimeste tervisele ja keskkonnale. Seadme nõuetekohaseks käitamiseks on neid koostisosi siiski vaja. Selle sümboliga tähistatud seadmeid ei tohi utiliseerida koos olmeprügiga.

### Juhised koostisainete kohta (REACH)

Kehtiva teabe koostisainete kohta leiate aadressilt:

[www.kaercher.de/REACH](http://www.kaercher.de/REACH)

## Lisavarustus ja varuosad

Kasutage ainult originaaltarvikuid ja originaalvaruosid, mis tagavad seadme ohutu ja tõrgeteta käituse.

Tarvikute ja varuosade kohta leiate teavet aadressilt [www.kaercher.com](http://www.kaercher.com).

## Tarnekomplekt

Seadme tarnekomplekt on kujutatud pakendil. Lahtipakkimisel kontrollige, kas pakendi sisu on täielik. Puuduolevate tarvikute või transpordikahjustuste korral teavitage oma edasimüüjat.

## Garantii

Igas riigis kehtivad meie volitatud müügiesindaja antud garantiitingimused. Seadmel esinevad mistahes rikked kõrvaldame garantiiajal tasuta, kui põhjuseks on materjali- või tootmisviga. Garantiijuhtumil pöörduge ostu tõendava dokumendiga oma edasimüüja või lähima volitatud klienditeeninduse poole.

(Aadressi vt tagaküljelt)

## Seadme kirjeldus

Seadme kirjelduse joonisel on kujutatud parima võimaliku varustusega seade (WD 4 P S/KWD 4 P S).

Sõltuvalt valitud mudelist on varustuses erinevusi.

Konkreetne varustus on kirjeldatud seadme pakendil.

Jooniseid vt graafika leheküljelt.

### Joonis A

- ① Imivooliku ühendus
- ② Pöördlüüti
- ③ Seadme pistikupesa
- ④ Puhumisfunktsioon
- ⑤ Kandekäepide
- ⑥ Käepideme / tarvikute hoidja parkimisasend
- ⑦ Hoiustamispid
- ⑧ Kaablikonks
- ⑨ Voolikute hoiukoht (mõlemal poolel)
- ⑩ Mahutilukk
- ⑪ Filtrikassett lahtilukustusnupuga
- ⑫ Tüübisilt tehniiliste andmetega (nt mahuti suurus)

- 13 Võrgupistikuga võrguühendusjuhe
- 14 Põrandaotsiku parkimisasend
- 15 Tarvikute pesa
- 16 Juhtrull
- 17 Filtrikott
- 18 Lamevoltfilter
- 19 Eemaldatav käepide
- 20 Imivoolik ühendusdetailiga
- 21 Imitorud 2 x 0,5 m
- 22 Vuugidüüs
- 23 Põrandadüüs
- 24 \*\* Adapter elektritööriistade ühendamiseks

\*\* lisavarustus

## Juhtrullide paigaldamine

- Enne esimest kasutamist eemaldage mahutist sisu ja kinnitage juhtrullid.

**Joonis B**

**Joonis C**

**Joonis D**

### Märkus

Roostevabast terasest torudega versioonide puhul eemaldage enne esmakordset kasutamist kaitsekübar.

## Käikuvõtmine

### Filtrikoti sisestamine

- Voltige filtrikott täielikult lahti.
- Paigaldage filtrikott seadmeühendusele ja vajutage see kindlalt kinni.

**Joonis E**

- Pange seadmepea peale ja lukustage.

**Joonis F**

### Märkus

Peene tolmu imemiseks soovitage kasutada filtrikotti.

### Monteerige voolik, torud, põrandadüüs

- Ühendage imivoolik.
 

**Joonis G**
- Ühendage imivoolik käepidemega.
 

**Joonis H**

### Märkus

Mugavaks imemiseks piiratud ruumides saab käepideme eemaldada ja tarvikud kinnitada otse imivooliku külge.

Käepideme vabastamiseks vajutage käepideme mõlema küljel halli ala ja tõmmake käepide voolikust lahti.

- Paigaldage põrandadüüs
  - Paigaldage sisestus põrandadüüsi.
  - Ühendage põrandadüüs imitorudega.

**Joonis I**

### Seadme käikuvõtmine

- Pistke võrgupistik pistikupesasse.

**Joonis J**

### Pistikupesata seadmed

- Seadke seadme lüliti soovitud asendisse.

**Joonis K**

- Asend „1 ON“: Imemis- / puhumisfunktsioon aktiveeritakse.
- Asend „0 OFF“: Seade lülitatakse välja.

### Pistikupesaga seadmed

- Seadke seadme lüliti soovitud asendisse.

**Joonis L**

- Asend „1 ON“: Imemis- / puhumisfunktsioon aktiveeritakse.
- Asend : Kui elektritööriist on ühendatud, aktiveeritakse väljatõmbesüsteem automaatselt.
- Asend „0 OFF“: Seade lülitatakse välja.

### Märkus

Niiikaua kui seade on vooluga varustatud, saab seadme pistikupesaga kasutada toiteallikana.

### Märkus

Kehtib ainult Šveitsis: Pistikupesaga tohib kasutada ainult kuivas keskkonnas töötamise ajal.

## Käitamine

### TÄHELEPANU

#### Puudub lamevoltfilter

Seadmekahjustus

Töötage alati lamevoltfiltriga.

### Märkus

Pidage filterkottide ja lamevoltfiltrite ostmisel ja paigaldamisel silmas aktuaalseid detailinumbreid. Tarvikute ja varuosade kohta leiate informatsiooni aadressilt [www.kaercher.com](http://www.kaercher.com).

## Kuivpuhastus

### TÄHELEPANU

#### Külma tuha imemine

Seadmekahjustus

Imege tuhka ainult tuha eelseparaatoriga.

### TÄHELEPANU

#### Defektne või märg lamevoltfilter

Seadmekahjustus

Enne kasutuselevõttu kontrollige lamevoltfiltrit kahjustusi ja vajadusel vahetage see välja.

Imege ainult kuiva lamevoltfiltriga.

### Märkus

Vahetage filtrikott aegsasti välja, kuna liiga täis filtrikott võib viga saada. Filterkoti täituvusmäär sõltub sisseimevatavast mustusest. Peentolmu, liiva jne korral tuleks filtrikotti sagedamini uuega asendada.

## Märgpuhastus

### TÄHELEPANU

#### Märgpuhastus filtrikotiga

Seadmekahjustus

Ärge kasutage märgpuhastusel filtrikotti.

### TÄHELEPANU

#### Töötamine täis mahutiga

Kui mahuti on täis, sulgeb ujuk imemisava ja seade töötab suurema pööretarvuga.

Lülitage seade koheselt välja ja tühjendage mahuti.

### Märkus

Kui seade kukub ümber, võib ka ujuk sulguda. Seadme uuesti imivõimeliseks muutmiseks pange seade üles, lülitage see välja, oodake 5 sekundit ja lülitage seejärel uuesti sisse.

### Elektritööriistadega töötamine (ainult seadmetele, millel on sisseehitatud pistikupesaga)

#### ⚠ ETTEVAATUS

#### Elektritööriista tahtmatu käivitamine

Vigastused või varakahjud

*Veenduge, et elektritööriist on käitusvalmis kohe, kui see on ühendatud seadme pistikupesassa.*

1. Ühendage imivoolik.

#### Joonis G

2. Vajadusel kohandage adapter sobiva tööriista abil elektritööriista ühenduslääbimööduga.

3. Pistke adapter imivooliku käepidemele.

4. Monteerige imivoolik koos adapteriga elektritööriista külge.

#### Joonis M

5. Pistke elektritööriista võrgupistik seadme pistikupesassa.

#### Joonis N

6. Seadke seadmelüliti .

#### Joonis L

Väljaemine aktiveeritakse automaatselt.

#### Märkus

*Pange tähele maksimaalset ühenduse võimsust (vt teavet seadme pistikupesalt).*

#### Märkus

*Niipea kui elektritööriist on sisse lülitatud, käivitus imiturbiin 0,5 sekundilise viivitusega. Elektritööriista välja-lülitamisel järeltalitleb imiturbiin u 5 sekundit, et imivoolikus olev jääkmustus sisse imeda.*

### Puhumisfunktsioon

Puhumisfunktsiooniga saab puhastada kohti, mis on raskesti ligipääsetavad või millelt pole võimalik sisse imeda, nt lehed killustikupesnas.

● Pistke imivoolik puhumisühendusse. Puhumisfunktsioon on sellega aktiveeritud.

#### Joonis O

### Käituse katkestamine

1. Seadke seadmelüliti „0 OFF” peale.

Seade lülitatakse välja.

2. Variant 1: Asetage imivooliku käepide vaheparkimisasendisse.

#### Joonis P

Variant 2: Riputage põrandadüüs parkimisasendis.

#### Joonis Q

### Käituse lõpetamine

1. Seadke seadmelüliti „0 OFF” peale.

Seade lülitatakse välja.

2. Tõmmake võrgupistik välja.

3. Eemaldage seadmepea.

#### Joonis B

4. Tühjendage mahuti.

#### Joonis R

5. Ladustamisvõimalus:

#### Joonis Y

#### Märkus

*Imivooliku saab keerata seadmepea ümber ja kinnitada voolikukrae abil seadmepea külge.*

6. Ladustage seadet kuivas ja külmumiskindlas kohas.

## Hooldus ja jooksevremont

### Üldised hooldusjuhised

● Hooldage seadet ja plastist tarvikuid laiatarbe plastipuhastusvahendiga.

● Loputage mahutit ja tarvikuid vajaduse korral veega ning kuivatage enne edasikasutamist.

### Filtrikasseti/lamevoltfiltrit puhastamine

1. Avage filtrikassett ja keerake see välja.

#### Joonis S

2. Eemaldage filtrikassett.

#### Joonis T

3. Tühjendage filtrikassett prügikasti. Kui see on tugevalt määrduanud, koputage filtrikassetti vastu prügikasti serva. Lamevoltfiltrit ei pea selleks filtrikassettist eemaldama.

#### Joonis U

Vajadusel puhastage lamevoltfiltrit eraldi.

4. Selleks eemaldage lamevoltfiltrit filtrikassettist.

#### Joonis V

5. Puhastage lamevoltfiltrit voolava vee all. Ärge hõõruge ega pintseldage.

#### Joonis W

6. Enne korduvkasutamist laske lamevoltfiltril täielikult kuivada.

#### Joonis X

#### Märkus

*Pärast iga kasutamist soovitame lamevoltfiltrit puhastada.*

## Abi rikete korral

Riketel on tihti lihtsad põhjused, mille saate ise järgneva ülevaate abil kõrvaldada. Kahtluse korral või siin nimevatamata rikete puhul pöörduge palun volitatud klienditeeninduse poole.

#### Imivõimsus väheneb

Tarvikud, imivoolik või imitorud on ummistunud.

● Eemaldage ummistus sobilikku abivahendiga.

Filtrikott on täis

● Vahetage filtrikott välja.

Lamevoltfiltrit on määrduanud.

● Puhastage lamevoltfiltrit (vt pkt *Filtrikasseti/lamevoltfiltrit puhastamine*).

Lamevoltfiltrit on kahjustatud.

● Vahetage lamevoltfiltrit.

## Tehnilised andmed

#### Märkus

*Tehnilised andmed leiata tüübisildilt.*

## Vispärigas nõrões



Pirms uzsäkt ierices lietošanu, izlasiet šo oriģinālo lietošanas instrukciju un pievienotās drošības norādes. Rīkojieties saskaņā ar tām.

Saglabājiet abus bukletus turpmākai lietošanai vai nākamajam īpašniekam.

## Noteikumiem atbilstoša lietošana

Izmantojiet ierīci tikai privātā māsaimniecībā.

Ierīci, saskaņā ar šajā lietošanas instrukcijā sniegtajiem aprakstiem un drošības norādēm, ir paredzēts izmantot kā mitrās un sausās tīrīšanas putekļsūcēju.

Aukstus pelnus drīkst iesūkt tikai ar piemērotiem piederumiem.

Aizsargāt ierīci pret lietu un neuzglabāt to ārā.

#### Norādījums

*Ražotājs neatbild par iespējamiem zaudējumiem, kas radušies noteikumiem neatbilstošas lietošanas vai nepareizas apkalpošanas dēļ.*

## Apkārtējās vides aizsardzība



Iepakojuma materiāli ir atkārtoti pārstrādājami.

Lūdzu, atbrīvojieties no iepakojuma videi draudzīgā veidā.



Elektriskās un elektroniskās ierīces satur vērtīgus pārstrādājamus materiālus un bieži vien tādas sastāvdaļas kā baterijas, akumulatorus vai eļļu, kuri neatbilstošas apstrādes vai nepareizas utilizācijas rezultātā var radīt potenciālu apdraudējumu cilvēku veselībai un apkārtējai videi. Tomēr šīs sastāvdaļas ir nepieciešamas ierīces pareizai darbībai. Ar šo simbolu marķētās ierīces nedrīkst izmest kopā ar sadzīves atkritumiem.

### Informācija par sastāvdaļām (REACH)

Pašreizējo informāciju par sastāvvielām atradīsiet: [www.kaercher.de/REACH](http://www.kaercher.de/REACH)

## Piederumi un rezerves daļas

Izmantot tikai oriģinālos piederumus un oriģinālas rezerves daļas, jo tie garantē drošu un nevainojamu ierīces darbību.

Informāciju par piederumiem un rezerves daļām skatīt [www.kaercher.com](http://www.kaercher.com).

## Piegādes komplekts

Ierīces piegādes komplekts ir attēlots uz iepakojuma. Izsaņojot pārbaudiet, vai saturs ir pilnīgs. Ja trūkst piederumi vai transportēšanas laikā radušies bojājumi, lūdzu, informējiet tirgotāju.

## Garantija

Katrā valstī ir spēkā mūsu uzņēmuma atbildīgās sabiedrības izdotie garantijas nosacījumi. Garantijas termiņā Jūsu ierīces iespējamās darbības traucējumus mēs novērsīsim bez maksas, ja to cēlonis būs materiāla vai ražošanas kļūda. Garantijas gadījumā ar pirkumu apliecināšanu dokumentu vērsieties pie tirgotāja vai tuvākajā pilnvarotajā klientu apkalpošanas dienestā. (Adresi skatīt aizmugurē)

## Ierīces apraksts

Ierīces apraksta attēlā ir uzrādīta ierīce ar labāko iespējamo aprīkojumu (WD 4 P S / KWD 4 P S). Aprīkojums atšķiras atkarībā no izvēlēta modeļa. Konkrētais aprīkojums ir aprakstīts uz ierīces iepakojuma. Attēlus skatiet grafika lappusē.

### Attēls A

- ① Sūkšanas šļūtenes pieslēgums
- ② Grozāmais slēdzis
- ③ Ierīces kontaktligzda
- ④ Pūšanas funkcija
- ⑤ Nešanas rokturis
- ⑥ Roktura / piederumu turētāja novietošanas pozīcija
- ⑦ Novietošanas virsma
- ⑧ Kabeļa āķis
- ⑨ Šļūtenju uzglabāšana (abās pusēs)
- ⑩ Tvertnes noslēgs
- ⑪ Filtra kasete ar atbloķēšanas taustiņu
- ⑫ Tipa datu plāksnīte ar tehniskajiem datiem (piem., tvertnes izmērs)
- ⑬ Tīkla pieslēguma vads ar tīkla spraudni
- ⑭ Grīdas sprauslas novietošanas pozīcija
- ⑮ Piederumu ietvere

- ⑯ Vadības ritenis
- ⑰ Filtra maisiņš
- ⑱ Plakanrievu filtrs
- ⑲ Noņemams rokturis
- ⑳ Iesūkšanas šļūtene ar savienojuma posmu
- ㉑ Iesūkšanas caurules 2 x 0,5 m
- ㉒ Šaurā sprausla
- ㉓ Grīdas sprausla
- ㉔ \*\* Elektroinstrumentu pieslēgšanas adapters

\*\* opcionāls

## Vadības riteniņu uzstādīšana

1. Pirms ekspluatācijas uzsākšanas no tvertnes izņemiet saturu un uzstādīt vadības riteniņus.

**Attēls B**

**Attēls C**

**Attēls D**

### Norādījumi

*Modeļiem ar nerūsējošā tērauda caurulēm, pirms ekspluatācijas uzsākšanas, noņemiet aizsargpārsēgu.*

## Ekspluatācijas uzsākšana

### Ievietot filtra maisiņu

1. Pilnībā atlocīt filtra maisiņu.
2. Pievienojiet filtra maisiņu ierīces savienojumam un stingri piespiediet to.

**Attēls E**

3. Uzlikt nrofiksēt ierīces galvu.

**Attēls F**

### Norādījumi

*Smaiku putekļu sūkšanai, mēs iesakām izmantot filtra maisiņu.*

## Šļūtenes, cauruļu, grīdas sprauslu montāža

1. Pieslēgt iesūkšanas šļūteni.
2. Iesūkšanas šļūteni savienot ar rokturi.

**Attēls H**

### Norādījumi

*Ērtai sūkšanai šaurās vietās rokturi var noņemt un piederumus piestiprināt tieši pie iesūkšanas šļūtenes.*

*Lai atvienotu rokturi, abās roktura pusēs jānospiež pelēkās zonas un rokturi jānovelk no šļūtenes.*

3. Uzstādīt grīdas sprauslu.
  - Grīdas sprauslā ievietot ieliktni.
  - Grīdas sprauslu savienot ar iesūkšanas caurulēm.

**Attēls I**

## Ierīces ekspluatācijas uzsākšana

1. Iespraudiet tīkla spraudni kontaktligzdā.

**Attēls J**

### Ierīces bez kontaktligzdas

2. Ierīces slēdzi iestatīt vēlamajā pozīcijā.

**Attēls K**

- Pozīcija "1 ON": Tiek aktivizēta sūkņēšanas/ pūšanas funkcija.
- Pozīcija "0 OFF": Ierīce tiek izslēgta.

### Ierīces ar kontaktligzdu

3. Ierīces slēdzi iestatīt vēlamajā pozīcijā.

**Attēls L**

- Pozīcija "1 ON": Tiek aktivizēta sūkņēšanas/ pūšanas funkcija.
- Pozīcija : Kad elektroinstrumenti ir pieslēgti, iesūkšana tiek aktivizēta automātiski.
- Pozīcija "0 OFF": Ierīce tiek izslēgta.

### Norādījumi

Kamēr ierīce tiek apgādāta ar strāvu, ierīces kontaktligzdu var izmantot kā strāvas avotu.

### Norādījumi

Attiecas tikai uz Šveici: Kontaktligzdu drīkst izmantot tikai darbības laikā sausā vidē.

## Eksploatācija

### IEVĒRĪBA!

#### Trūkst plakanrievu filtra

iekārtas bojājumi

Vienmēr strādājiet ar ievietotu plakanrievu filtru.

### Norādījumi

legadājoties un uzstādot filtra maisiņus un plakanrievu filtrus, pievērst uzmanību esošajiem daļu numuriem. Informāciju par piederumiem un rezerves daļām skatīt [www.kaercher.com](http://www.kaercher.com).

## Sausā sūkšana

### IEVĒRĪBA!

#### Aukstu pelnu iesūkšana

iekārtas bojājumi

Aukstos pelnus iesūkt tikai ar pelnu separatoru.

### IEVĒRĪBA!

#### Bojāts vai slapjš plakanrievu filtrs

iekārtas bojājumi

Pirms eksploatācijas uzsākšanas pārbaudiet, vai plakanrievu filtrs nav bojāts, un nepiec. gad. nomainiet to. Sūciet tikai ar sausu plakanrievu filtru.

### Norādījumi

Savlaicīgi nomainīt filtra maisiņu, jo pārāk pilns filtra maisiņš var tikt bojāts. Filtra maisiņa uzpildes pakāpe ir atkarīga no uzsūktajiem neīrūmiem. Smalku putekļu, smilšu utt. gadījumā filtra maisiņu ir bieži jāmaina.

## Mitrā sūkšana

### IEVĒRĪBA!

#### Mitrā sūkšana ar filtra maisiņu

iekārtas bojājumi

Mitrās sūkšanas laikā neizmantojiet filtra maisiņu.

### IEVĒRĪBA!

#### Darbība ar pilnu tvertni

Ja tvertne ir pilna, pludiņš noslēdz sūkšanas atveri un ierīce darbojas ar paaugstinātu apgriezību skaitu. Uzreiz izslēdziet ierīci un iztukšojiet tvertni.

### Norādījumi

Ja ierīce apkrīt, pludiņš arī var noslēgt sūkšanas atveri. Lai ierīce atkal varētu sūkt, pieceliet to, izslēdziet to, uzgaidiet 5 sekundes un pēc tam atkal ieslēdziet.

## Darbi ar elektroinstrumentiem (tikai ierīcēm ar iebūvētu kontaktligzdu)

### ⚠ UZMANĪBU

#### Netīša elektroinstrumenta ieslēgšanās

Traumas vai materiālie zaudējumi

Ievērojiet, ka elektroinstrumenti ir gatavi eksploatācijai, tiklīdz tas ir pieslēgts kontaktligzdai.

1. Pieslēgt iesūkšanas šļūteni.

**Attēls G**

2. Nepieciešamības gadījumā, izmantojot piemērotu instrumentu, pielāgot adapteru elektroinstrumenta pieslēguma diametram.
3. Adapteru uzspraut uz sūkšanas šļūtenes roktura.
4. Sūkšanas šļūteni ar adapteru piemontēt pie elektroinstrumenta.

### Attēls M

5. Elektroinstrumenta tīkla spraudni iespraust ierīces kontaktligzdā.

### Attēls N

6. Ierīces slēdzi iestatīt uz  pakāpi.

### Attēls L

Sūkšana tiek aktivizēta automātiski.

### Norādījumi

Ievērojiet maksimālo pieslēguma slodzi (skatīt norādes uz ierīces kontaktligzdas).

### Norādījumi

Tiklīdz elektroinstrumenti tiek ieslēgti, iesūkšanas turbīna uzsāk darbību ar 0,5 sekunžu aizturi. Ja elektroinstrumenti tiek izslēgti, iesūkšanas turbīna turpina darboties apmēram 5 sekundes, lai iesūktu atlikušos neīrūmus sūkšanas šļūtenē.

## Pūšanas funkcija

Pūšanas funkciju var izmantot, lai notīrītu vietas, kuras ir grūti sasniedzamas vai kuras nav iespējams sūkt, piem., lapas ar granti klātā dobē.

- Sūkšanas šļūteni ievietot pūšanas pieslēgumā. Tādējādi tiek aktivizēta pūšanas funkcija.

### Attēls O

## Eksploatācijas pārtraukšana

1. Ierīces slēdzi iestatīt uz "0/OFF". Ierīce tiek izslēgta.
2. variants: Iesūkšanas šļūtenes rokturi uzspraut vidējā novietošanas pozīcijā.

### Attēls P

2. variants: Grīdas tīrīšanas sprauslu iekārt novietošanas pozīcijā.

### Attēls Q

## Eksploatācijas pabeigšana

1. Ierīces slēdzi iestatīt uz "0/OFF". Ierīce tiek izslēgta.
2. Izvilkt tīkla spraudni.
3. Noņemt ierīces galvu.

### Attēls B

4. Iztukšojiet tvertni.

### Attēls R

5. Uzglabāšanas iespēja:

### Attēls Y

### Norādījumi

- Iesūkšanas šļūteni var aptīt ap ierīces galvu un piestiprināt pie ierīces galvas ar šļūtenes atloka starpniecību.
6. Ierīci uzglabāt sausā un pret salu drošā telpā.

## Kopšana un apkope

### Vispārīgās kopšanas norādes

- Ierīces un piederumu plastmasas daļas kopt ar parastu plastmasas kopšanai paredzētu līdzekli.
- Vajadzības gadījumā izskalot tvertni un piederumus ar ūdeni un ļaut nožūt pirms turpmākās lietošanas.

### Filtra kasetes / plakanrievu filtra tīrīšana

1. Atfiksēt un izstumt filtra kaseti.

### Attēls S

2. Izņemt filtra kaseti.

### Attēls T



3. Iztukšot filtra kaseti atrikimui tvirtinė. Ja filtra kasete ir šoti netira, filtra kasetei pasist atrikimui tvirtnes malu. Plakanrievu filtrs šim nolūkam nav įa-iznem no filtra kasetes.

#### Attēls U

Nepieciešamības gadījumā plakanrievu filtru notīrīt at-sevišķi.

4. Šim nolūkam plakanrievu filtru izņem no filtra kase-tes.

#### Attēls V

5. Plakanrievu filtru iztīrīt zem tekoša ūdens. Neberzt un netīrīt ar suku.

#### Attēls W

6. Pirms atkārtotas izmantošanas ļaut plakanrievu filtram pilnībā nožūt.

#### Attēls X

#### Norādījum

*Pēc katras lietošanas reizes ieteicams plakanrievu filtru notīrīt.*

## Palīdzība traucējumu gadījumā

Traucējumu cēloņi bieži vien ir vienkārši un tos ar turp-mākā pārskata palīdzību var novērst pašu spēkiem. Šaubu vai nenorādītu traucējumu gadījumā, lūdzu, vē-sieties autorizētā klientu servisā.

#### Sūkšanas jaudas samazināšanās

Piederumi, iesūkšanas šļūtene vai iesūkšanas caurules ir nosprostotas.

- Atbrīvoties no nosprostošanas, izmantojot piemērotu palīg līdzekli.

Filtra maisiņš ir pilns

- Nomainīt filtra maisiņu.

Plakanrievu filtrs ir netīrs.

- Iztīrīt plakanrievu filtru (skatīt nodaļu *Filtra kasetes / plakanrievu filtra tīrīšana*).

Plakanrievu filtrs ir bojāts.

- Nomainīt plakanrievu filtru.

## Tehniskie dati

#### Norādījum

*Tehniskie dati atrodas uz tipa datu plāksnītes.*

## Bendrosios norodos



Priekš pradēdamai naudotis prietaisu, per-skaitykite šią originalią naudojimo ins-trukciją ir pridėdamus saugos

nurodymus. Laikykites jų.

Išsaugokite abi knygeles vėlesniam naudojimui arba ki-tam prietaiso savininkui.

## Numatomasis naudojimas

Šį įrenginį naudokite tik privačioms reikmėms.

Remiantis šioje eksploataavimo instrukcijoje pateiktais aprašymais ir saugos nurodymais prietaisą galima nau-doti kaip sausojo ir šlapiojo siurbimo siurbį.

Šaltus pelenus galima išsiurbti tik naudojant tinkamą priedą.

Saugokite prietaisą nuo lietaus ir nelaikykite jo lauke.

#### Pastaba

*Gamintojas neatsako už galimą žalą, jeigu ji padaroma prietaisą naudojant netinkamai arba ne pagal paskirtį.*

## Aplinkos apsauga



Pakuotės medžiagos gali būti perdirbamos. Pa-kuotės atliekas prašome šalinti laikantis aplinkos apsaugos teisės aktų reikalavimų.



Elektros ir elektroniniose prietaisuose būna vėr-tingų perdirbamųjų medžiagų ir dažnai, pvz., gal-vaninių elementų, akumuliatorių sudedamųjų dalių, arba alyvos, kurias netinkamai naudojant arba jas šalinant ne pagal reikalavimus gali kilti pavojus žmonių sveikatai ir aplinkai. Tačiau norint tinkamai eks-ploatuoti prietaisą šios sudedamosios dalys yra būtinos. Šiuo simboliu pažymėtus prietaisus draudžiama šalinti su buitinėmis atliekomis.

#### Nuorodos dėl sudedamųjų medžiagų (REACH)

Naujausia informacija apie sudedamąsias medžiagas rasite: [www.kaercher.de/REACH](http://www.kaercher.de/REACH)

## Priedai ir atsarginės dalys

Naudokite tik originalius priedus ir originalas atsargines dalis – taip užtikrinsite, kad įrenginys veiktų patikimai ir be trikių.

Informaciją apie priedus ir atsargines dalis rasite svetai-nėje [www.kaercher.com](http://www.kaercher.com).

## Komplektacija

Įrenginio tiekiamo komplekto sudėtis parodyta ant pa-kuotės. Išpakavę patikrinkite, ar yra visos įrenginio de-talės. Jei trūksta priedų arba yra transportavimo pažeidimų, praneškite apie tai pardavėjui.

## Garantija

Kiekvienoje šalyje galioja mūsų įgaliotų pardavėjų nu-statytos garantijos sąlygos. Galimus prietaiso gedimus garantijos galiojimo laikotarpiu pašalinsime nemoka-mai, jei tokių gedimų priežastis buvo netinkamos me-džiagos ar gamybos klaidos. Dėl garantinių gedimų šalinimo kreipkitės į savo pardavėją arba artimiausią kli-entų aptarnavimo tarnybą pateikdami pirkimą patvirtin-tą kasos kvitą.

(Adresą rasite kitoje pusėje)

## Įrenginio aprašymas

Įrenginio aprašymo iliustracijoje parodytas įrenginys su geriausia įmanoma įranga (WD 4 P S/KWD 4 P S).

Atsižvelgiant į pasirinktą modelį konstrukcija gali skirtis. Konkreti konstrukcija aprašyta ant įrenginio pakuotės.

Paveikslai pateikti grafikų puslapyje.

#### Paveikslas A

- ① Siurbimo žarnos jungtis
- ② Sukamasis jungiklis
- ③ Įrenginio kištukinė dėžutė
- ④ Oro pūtimo funkcija
- ⑤ Nešiojimo rankena
- ⑥ Statymo padėties rankena / priedų laikiklis
- ⑦ Padėjimo paviršius
- ⑧ Kabelio kabliukai
- ⑨ Žarnų laikiklis (abiejose pusėse)
- ⑩ Talpyklos dangtis
- ⑪ Filto kasetė su blokavimo panaikinimo mygtuku
- ⑫ Identifikacinė plokštelė su techniniais duomenimis (pvz., talpyklos dydis)
- ⑬ Maitinimo tinklo laidas su tinklo kištuku
- ⑭ Stovėjimo padėties grindų valymo antgalis

- 15) Priedų laikiklis
- 16) Kreipiamasis ratukas
- 17) Filtru maišelis
- 18) Plokščiasis klostuotas filtras
- 19) Nuimamoji rankena
- 20) Siurbimo žarna su jungtimi
- 21) Siurbimo vamzdžiai 2 x 0,5 m
- 22) Siūlių valymo antgalis
- 23) Grindų valdymo antgalis
- 24) \*\*Elektrinių įrankių prijungimo adapteris

\*\* pasirenkami priedai

## Sumontuokite pasukamus ratukus

1. Prieš pradėdami eksploatuoti išimkite turinį iš talpyklos ir pritvirtinkite ratukus.

**Paveikslas B**  
**Paveikslas C**  
**Paveikslas D**

### Pastaba

*Jei tai versija su nerūdijančio plieno vamzdeliais, prieš pirmą kartą naudojant privaloma nuimti apsauginį dangtelį.*

## Eksploatavimo pradžia

### Įdėkite filtro maišelį

1. Visiškai išskleiskite filtro maišelį.
2. Pritvirtinkite filtro maišelį prie prietaiso jungties ir tvirtai prispauskite.  
**Paveikslas E**
3. Uždėkite ir užfiksuokite siurbimo galvutę.  
**Paveikslas F**

### Pastaba

*Siurbti smulkias dulkes rekomenduojame naudoti filtro maišelį.*

## Montuokite žarną, vamzdžius, grindų valymo antgalį

1. Prijunkite įsiurbimo žarną.  
**Paveikslas G**
2. Siurbimo žarną sujunkite su rankena.  
**Paveikslas H**

### Pastaba

*Patogiam siurbimui ankštosiose vietose rankeną galima nuimti, o priedus pritvirtinti tiesiai prie įsiurbimo žarnos. Norėdami atleisti rankeną, paspauskite pilkas zonas abiejose rankenos pusėse ir nuimkite rankeną nuo žarnos.*

3. Sumontuokite grindų valymo antgalį.
  - Į grindų valymo antgalį įmontuokite įdėklą.
  - Grindų valymo antgalį sujunkite su siurbimo vamzdžiu.

**Paveikslas I**

### Prietaiso naudojimas

1. Įkiškite tinklo kištuką į kištukinę dėžutę.  
**Paveikslas J**
- Prietaisai be kištukinės dėžutės**
2. Prietaiso rankeną nustatykite į norimą padėtį.  
**Paveikslas K**
    - „1 J.“ padėtis: Aktyvinama siurbimo / pūtimo funkcija.

- „0 IŠJ.“ padėtis: Prietaisas bus išjungtas.

### Prietaisai su kištukine dėžute

3. Prietaiso rankeną nustatykite į norimą padėtį.

#### Paveikslas L

- „1 J.“ padėtis: Aktyvinama siurbimo / pūtimo funkcija.
- Padėtis : Prijungus elektrinį įrankį, ištraukimo sistema įsijungia automatiškai.
- „0 IŠJ.“ padėtis: Įrenginys bus išjungtas.

### Pastaba

*Kol prietaisas maitinamas, prietaiso kištukinę dėžutę galima naudoti kaip srovės šaltinį.*

### Pastaba

*Taikoma tik Šveicarijoje: Kištukinę dėžutę leidžiama naudoti tik sausoje aplinkoje.*

## Eksploatavimas

### DĖMESIO

#### Trūksta plokščiojo klostuoto filtro

*Prietaiso pažeidimai*

*Visada dirbkite įdėję plokščiąjį klostuotą filtrą.*

### Pastaba

*Pirkdami ir montuodami filtrų maišelius ir kasetinius filtrus, atkreipkite dėmesį į esamus dalių numerius. Informaciją apie priedus ir atsargines dalis rasite svetainėje [www.kaercher.com](http://www.kaercher.com).*

## Sausasis siurbimas

### DĖMESIO

#### Šaltų pelenų siurbimas

*Prietaiso pažeidimai*

*Šaltus pelenus siurbkite tik su išankstiniu pelenų skirtuvu.*

### DĖMESIO

#### Sugedęs arba plokščiasis klostuotas filtras yra sušlapęs

*Prietaiso pažeidimai*

*Prieš pradėdami eksploatuoti, patikrinkite, ar plokščiasis klostuotas filtras nėra pažeistas, jei reikia, jį pakeiskite.*

*Siurbkite tik sausu plokščiuoju klostuotu filtru.*

### Pastaba

*Tinkamu laiku pakeiskite filtro maišelį, nes pernelyg pripildytas filtro maišelis gali būti pažeistas. Filtro maišelio užpildymą lemia susiurbti nešvarumai. Siurbiant smulkias dulkes, smėlį ir pan., filtro maišelis keičiamas dažniau.*

## Šlapiasis siurbimas

### DĖMESIO

#### Šlapiasis siurbimas su filtro maišeliu

*Prietaiso pažeidimai*

*Naudodami šlapiąjį siurbimą nenaudokite filtro maišelio.*

### DĖMESIO

#### Eksploatavimas su pilna talpykla

*Kai talpykla pilna, plūdė uždaro siurbimo angą ir prietaisas veikia padidintu sūkių dažniu.*

*Prietaisą iš karto išjunkite ir ištuštinkite talpyklą.*

### Pastaba

*Jei prietaisas nuvirstų, plūdė taip pat gali uždaryti. Kad prietaisas vėl būtų tinkamas siurbti, pastatykite jį, išjunkite, palaukite 5 sekundes ir vėl įjunkite.*

## Darbas su elektriniais įrankiais (tik prietaisams su įmontuota kištukine dėžute)

### ⚠ **ATSARGIAI!**

#### **Netyčinis elektrinio įrankio įjungimas**

Sužeidimas arba turtinė žala

Įsitikinkite, ar elektrinis įrankis yra paruoštas naudoti, kai tik jis bus prijungtas prie kištukinės dėžutės.

1. Prijunkite įsiurbimo žarną.

#### **Paveikslas G**

2. Jei reikia, pritaikykite adapterį prie elektrinio įrankio jungties skersmens, naudodami tinkamą įrankį.

3. Uždėkite adapterį ant įsiurbimo žarnos rankenos.

4. Ant elektrinio įrankio pritvirtinkite siurbimo žarną su adapteriu.

#### **Paveikslas M**

5. Elektrinio įrankio tinklo kištuką įkiškite į prietaiso kištukinę dėžutę.

#### **Paveikslas N**

6. Prietaisas persijungia į  pakopą.

#### **Paveikslas L**

Siurbimas aktyvuojamas automatiškai.

#### **Pastaba**

Atkreipkite dėmesį į didžiausią prijungtą apkrovą (žr. ant prietaiso kištukinės dėžutės pateiktą informaciją).

#### **Pastaba**

Vos tik įjungus elektrinį įrankį, siurbimo turbina paleidžiama su 0,5 sekundės vėlavimu. Išjungus elektrinį įrankį, siurbimo turbina veikia maždaug 5 sekundes, kad įsiurbtų likusius nešvarumus įsiurbimo žarnoje.

### **Pūtimo funkcija**

Pūtimo funkcija galima valyti sunkiai pasiekiamas vietas arba vietas, kur negalima išsiurbti, pvz. B. lapai žvyro sluoksnyje.

● Įkiškite įsiurbimo žarną į ventilatoriaus jungtį. Pūtimo funkcija dabar aktyvinta.

#### **Paveikslas O**

### **Eksploatavimo nutraukimas**

1. Prietaiso jungiklį nustatykite į padėtį „0 / IŠJ“.

Prietaisas bus išjungtas.

2. 1 variantas: Siurbimo žarnos rankeną įstatykite į tarpinę statymo padėtį.

#### **Paveikslas P**

2 variantas: Grindų valymo antgalį pakabinkite laikymo padėtyje.

#### **Paveikslas Q**

### **Eksploatavimo užbaigimas**

1. Prietaiso jungiklį nustatykite į padėtį „0 / IŠJ“.

Prietaisas bus išjungtas.

2. Ištraukite tinklo kištuką.

3. Nuimkite prietaiso galvutę.

#### **Paveikslas B**

4. Ištuštinkite talpyklą.

#### **Paveikslas R**

5. Sandėliavimo galimybė:

#### **Paveikslas Y**

#### **Pastaba**

Siurbimo žarną galima apvynioti aplink prietaiso galvutę ir prie prietaiso galvutės pritvirtinti žarnos antkaklį.

6. Prietaisą sandėliuokite sausoje ir nuo šalčio apsaugotoje vietoje.

## **Techninė priežiūra ir eksploatacinės parengties užtikrinimas**

### **Bendrosios priežiūros instrukcijos**

- Prietaisą ir plastikinius priedus valykite įprastu plastikui skirtu valikliu.
- Jeigu būtina, talpyklą ir priedus praplaukite vandeniu ir išdžiovinkite prieš tolesnį naudojimą.

### **Filtro kasetės / plokščiojo klostuoto filtro valymas**

1. Panaikinkite filtro kasetės blokavimą ir ją išskleiskite.

#### **Paveikslas S**

2. Išimkite filtro kasetę.

#### **Paveikslas T**

3. Filtro kasetę ištuštinkite į šiukšliadėžę. Jeigu filtro kasetė yra labai nešvari, prispauskite ją prie šiukšliadėžės krašto. Plokščiojo klostuoto filtro nereikia išimti iš filtro kasetės.

#### **Paveikslas U**

Jeigu būtina, plokščiajį klostuotą filtrą išvalykite atskirai.

4. Kad plokščiasis klostuotas filtras būtų išvalytas, jį išimkite iš filtro kasetės.

#### **Paveikslas V**

5. Plokščiajį klostuotą filtrą išplaukite tekančiu vandeniu. Neleidžiamarinti ir valyti šepetčiu.

#### **Paveikslas W**

6. Prieš imdamiesi naudoti plokščiajį klostuotą filtrą, kruopščiai jį išdžiovinkite.

#### **Paveikslas X**

#### **Pastaba**

Plokščiajį klostuotą filtrą rekomenduojame išvalyti po kiekvieno naudojimo.

### **Pagalba trikčių atveju**

Gedimų priežastys dažnai yra paprastos, kurias nesunkiai pašalinsite pasinaudoję šia apžvalga. Kilus abejonių arba atsiradus čia nenurodytų gedimų, kreipkitės į įgaliotą klientų aptarnavimo tarnybą.

#### **Mažėja siurbimo galia**

Priedas, siurbimo žarna ar siurbimo vamzdis yra užsikimšę.

● Kamšatį pašalinkite naudodami tinkamą pagalbinę priemonę.

Filtro maišelis pripildytas iki galo

● Pakeiskite filtro maišėlį.

Plokščiasis klostuotas filtras yra užterštas.

● Plokščiojo klostuoto filtro valymas (žr. skyrių *Filtro kasetės / plokščiojo klostuoto filtro valymas*).

Plokščiasis klostuotas filtras yra pažeistas.

● Pakeiskite plokščiajį klostuotą filtrą.

### **Techniniai duomenys**

#### **Pastaba**

Techniniai duomenys pateikti identifikacinėje plokštelėje.

### **Wskazówki ogólne**



Před rozpoczęciem użytkowania urządzenia należy przeczytać oryginalną instrukcję obsługi oraz załączoną wskazówki dotyczące bezpieczeństwa. Postępować zgodnie z podanymi instrukcjami. Oba zeszyty przechować do późniejszego wykorzystania lub dla następnego użytkownika.

## Zastosowanie zgodne z przeznaczeniem

Urządzenie jest przeznaczone wyłącznie do stosowania w gospodarstwach domowych.

Zgodnie z opisami podanymi w niniejszej instrukcji obsługi i zasadami bezpieczeństwa urządzenie jest przeznaczone do stosowania jako odkurzacz do pracy na mokro i na sucho.

Zimny popiół można odkurzać tylko przy użyciu odpowiednich akcesoriów.

Chronić urządzenie przed deszczem i nie przechowywać go na zewnątrz.

### Wskazówka

*Producent nie ponosi odpowiedzialności za ewentualne szkody powstałe w wyniku użytkowania niezgodnego z przeznaczeniem lub nieprawidłowej obsługi.*

## Ochrona środowiska



Materiały, z których wykonano opakowania, nadają się do recyklingu. Opakowania poddać utylizacji przyjaznej dla środowiska naturalnego.



Elektryczne i elektroniczne urządzenia zawierają cenne surowce wtórne, a często również takie części składowe jak baterie, akumulatory lub oleje, które w razie niewłaściwej obsługi lub nieprawidłowej utylizacji mogą stanowić potencjalne zagrożenie dla zdrowia ludzkiego i środowiska naturalnego. Jednak te części składowe są niezbędne do prawidłowej pracy urządzenia. Urządzeń oznaczonych tym symbolem nie można wyrzucać do odpadów z gospodarstw domowych.

### Wskazówki dotyczące składników (REACH)

Aktualne informacje dotyczące składników można znaleźć na stronie: [www.kaercher.de/REACH](http://www.kaercher.de/REACH)

## Akcesoria i części zamienne

Należy stosować tylko oryginalne akcesoria i części zamienne, ponieważ gwarantują one bezpieczną i bezawaryjną pracę urządzenia.

Informacje dotyczące akcesoriów i części zamiennych można znaleźć na stronie [www.kaercher.com](http://www.kaercher.com).

## Zakres dostawy

Zakres dostawy urządzenia jest przedstawiony na opakowaniu. Podczas rozpakowywania urządzenia należy sprawdzić, czy w opakowaniu znajdują się wszystkie elementy. W przypadku stwierdzenia braków w akcesoriach lub szkód powstałych w transporcie należy zwrócić się do dystrybutora.

## Gwarancja

W każdym kraju obowiązują warunki gwarancji określone przez dystrybutora. Ewentualne usterki urządzenia usuwane są w okresie gwarancji bezpłatnie, o ile spowodowane są błędem materiałowym lub produkcyjnym. W sprawach napraw gwarancyjnych prosimy kierować się z dowodem zakupu do dystrybutora lub do autoryzowanego punktu serwisowego.

(Adres znajduje się na odwrocie)

## Opis urządzenia

Na rysunku przedstawiono urządzenie z najlepszym możliwym wyposażeniem (WD 4 P S / KWD 4 P S). W zależności od wybranego modelu występują różnice w wyposażeniu. Specyficzne wyposażenie jest opisane na opakowaniu urządzenia.

Ilustracje patrz strona z grafikami.

### Rysunek A

- ① Przyłącze węża ssącego
- ② Pokrętło
- ③ Gniazdo urządzenia
- ④ Funkcja nadmuchu
- ⑤ Uchwyt do noszenia
- ⑥ Uchwyt pozycji stojącej / uchwyt na akcesoria
- ⑦ Powierzchnia do odkładania
- ⑧ Uchwyt na kabel
- ⑨ Schowek na wąż (z obu stron)
- ⑩ Zamknięcie zbiornika
- ⑪ Kaseta filtra z przyciskiem zwalnającym
- ⑫ Tabliczka znamionowa z danymi technicznymi (np. wielkość kontenera)
- ⑬ Przewód zasilający z wtyczką sieciową
- ⑭ Dysza podłogowa w położeniu parkowania
- ⑮ Schowek na akcesoria
- ⑯ Kółko skrętne
- ⑰ Worek filtracyjny
- ⑱ Płaski filtr falisty
- ⑲ Zdejmowany uchwyt
- ⑳ Wąż ssący ze złączką
- ㉑ Rury ssące 2 x 0,5 m
- ㉒ Dysza do fug
- ㉓ Dysza podłogowa
- ㉔ \*\* Adapter do podłączenia elektronarzędzi

\*\* opcjonalnie

## Montaż kółek skrętnych

1. Przed pierwszym uruchomieniem wyjąć zawartość ze zbiornika i zamontować kółka skrętne.

**Rysunek B**

**Rysunek C**

**Rysunek D**

### Wskazówka

*W przypadku wersji z rurami ze stali nierdzewnej przed pierwszym użyciem należy zdjąć nasadkę ochronną.*

## Uruchamianie

### Wkładanie worka filtracyjnego

1. Całkowicie rozłożyć worek filtracyjny.
2. Umieścić worek filtracyjny na złączku urządzenia i mocno docisnąć.

**Rysunek E**

3. Założyć i zablokować głowicę urządzenia.

**Rysunek F**

### Wskazówka

*Do odkurzania drobnego pyłu zalecamy użycie worka filtracyjnego.*

## Zamontować wąż, rury, dyszę podłogową

1. Podłączyć wąż ssący.  
**Rysunek G**
2. Połączyć wąż ssący z uchwytem.  
**Rysunek H**

### Wskazówka

W celu wygodnego odkurzania w ciasnych przestrzeniach uchwyt można zdjąć, a akcesoria przymocować bezpośrednio do węża ssącego.

Aby zwolnić uchwyt, nacisnąć szare obszary po obu stronach uchwyty i zdjąć uchwyt z węża.

3. Zamontować dyszę podłogową.
  - Zamontować wkładkę w dyszy podłogowej.
  - Połączyć dyszę podłogową z rurami ssącymi.  
**Rysunek I**

## Uruchomić urządzenie.

1. Włożyć wtyczkę sieciową do gniazdka.  
**Rysunek J**

### Urządzenia bez gniazda

2. Ustawić wyłącznik urządzenia w żądanej pozycji.  
**Rysunek K**
  - Położenie „1 ON”: Funkcja zasysania / nadmuchu jest aktywna.
  - Położenie „0 OFF”: Urządzenie jest wyłączone.

### Urządzenia z gniazdem

3. Ustawić wyłącznik urządzenia w żądanej pozycji.  
**Rysunek L**
  - Położenie „1 ON”: Funkcja zasysania / nadmuchu jest aktywna.
  - Położenie : Po podłączeniu elektronarzędzia system odsysania włącza się automatycznie.
  - Położenie „0 OFF”: Urządzenie jest wyłączone.

### Wskazówka

Dopóki urządzenie jest zasilane prądem, gniazdo urządzenia może służyć jako źródło zasilania.

### Wskazówka

Obowiązuje tylko w Szwajcarii: Gniazdo może być używane podczas pracy tylko w suchym otoczeniu.

## Eksploatacja

### UWAGA

#### Brak płaskiego filtra falistego

Uszkodzenie urządzenia

Zawsze pracować z włożonym płaskim filtrem falistym.

### Wskazówka

Kupując i instalując worki filtracyjne i płaskie filtry faliste, należy zwrócić uwagę na aktualne numery części. Informacje dotyczące akcesoriów i części zamiennych można znaleźć na stronie internetowej [www.kaercher.com](http://www.kaercher.com).

## Odkurzanie na sucho

### UWAGA

#### Odkurzanie zimnego popiołu

Uszkodzenie urządzenia

Zimny popiół odkurzać wyłącznie z użyciem separatora wstępnego popiołu.

### UWAGA

#### Wadliwy lub mokry płaski filtr falisty

Uszkodzenie urządzenia

Przed uruchomieniem sprawdzić płaski filtr falisty pod kątem uszkodzeń i w razie potrzeby wymienić go.

Odkurzać tylko przy użyciu suchego płaskiego filtra falistego.

### Wskazówka

Worek filtracyjny wymienić w odpowiednim czasie, ponieważ przepelniony worek filtracyjny może ulec uszkodzeniu. Stopień napełnienia worka filtracyjnego zależy od rodzaju zasasyanych zanieczyszczeń. W przypadku drobnego pyłu, piasku itp. worek filtracyjny należy wymienić częściej.

## Odkurzanie na mokro

### UWAGA

#### Odkurzanie na mokro z użyciem worka filtracyjnego

Uszkodzenie urządzenia

Nie używać worka filtracyjnego podczas odkurzania na mokro.

### UWAGA

#### Praca z pełnym zbiornikiem

Gdy zbiornik jest pełny, pływak zamyka otwór ssawny, a urządzenie pracuje na zwiększonych obrotach.

Natychmiast wyłączyć urządzenie i wyjąć pusty zbiornik.

### Wskazówka

Jeśli urządzenie przewróci się, pływak również może się zamknąć. Aby urządzenie znów nasiąkło, należy je ustawić, wyłączyć, odczekać 5 sekund i ponownie włączyć.

## Praca z elektronarzędziami (tylko w przypadku urządzeń z wbudowanym gniazdem)

### ⚠ OSTROŻNIE

#### Niezamierzone uruchomienie elektronarzędzia

Obrażenia lub szkody materialne

Należy pamiętać, że elektronarzędzie jest gotowe do użycia, gdy tylko zostanie podłączone do gniazdka.

1. Podłączyć wąż ssący.  
**Rysunek G**
2. W razie potrzeby dopasować adapter do średnicy przyłącza elektronarzędzia za pomocą odpowiedniego narzędzia.
3. Założyć adapter na uchwyt węża ssącego.
4. Zamontować wąż ssący z adapterem na elektronarzędziu.  
**Rysunek M**
5. Włożyć wtyczkę sieciową elektronarzędzia do gniazdka.  
**Rysunek N**
6. Przelącznik urządzenia ustawić na .  
**Rysunek L**  
Odsysanie włącza się automatycznie.

### Wskazówka

Przestrzegać maksymalnej mocy przyłącza (patrz informacje na gnieździe urządzenia).

### Wskazówka

Zaraz po włączeniu elektronarzędzia turbina ssąca uruchamia się z 0,5-sekundowym opóźnieniem. Gdy elektronarzędzie jest wyłączone, turbina ssąca pracuje jeszcze przez ok. 5 sekund, aby zassać resztki zanieczyszczeń z węża ssącego.

## Funkcja nadmuchu

Funkcję nadmuchu można wykorzystać do czyszczenia trudno dostępnych miejsc lub w których odkurzanie nie jest możliwe, np. liście na podłożu zwirowym.

- Włożyć wąż ssący do przyłącza nadmuchu. Funkcja nadmuchu jest teraz aktywna.

### Rysunek O

## Przerwanie pracy

1. Ustawić wyłącznik urządzenia w pozycji „0 OFF”. Urządzenie jest wyłączone.
2. Wersja 1: Ustawić uchwyt węża ssącego w pośredniej pozycji parkowania.

### Rysunek P

Wariant 2: Zawiesić dyszę podłogową w pozycji parkowania.

### Rysunek Q

## Zakończenie pracy

1. Ustawić wyłącznik urządzenia w pozycji „0 OFF”. Urządzenie jest wyłączone.
2. Wyciągnąć wtyczkę sieciową.
3. Zdjąć głowicę urządzenia.

### Rysunek B

4. Opróżnić zbiornik.

### Rysunek R

5. Opcja przechowywania:

### Rysunek Y

#### Wskazówka

Wąż ssący można owinać wokół głowicy urządzenia i przymocować do głowicy urządzenia za pomocą kolnierza węża.

6. Przechowywać urządzenie w suchym miejscu zabezpieczonym przed mrozem.

## Czyszczenie i konserwacja

### Ogólne instrukcje dotyczące pielęgnacji

- Urządzenie i akcesoria z tworzywa sztucznego czyścić środkami do czyszczenia tworzywa sztucznego, dostępnymi na rynku.
- W razie potrzeby wyciągnąć zbiornik i akcesoria wodą i osuszyć przed ponownym użyciem.

### Wyczyścić kasetę filtra / płaski filtr falisty

1. Odblokować kasetę filtra i rozłożyć ją.

#### Rysunek S

2. Wyjąć kasetę filtra.

#### Rysunek T

3. Opróżnić kasetę filtra do kosza na śmieci. W razie silnego zabrudzenia postukać kasetę filtra o kraje wędz kosza na śmieci. Płaski filtr falisty nie musi być wyjmowany z kasyety filtra.

#### Rysunek U

W razie potrzeby wyczyścić płaski filtr falisty oddzielnie.

4. W tym celu wyjąć płaski filtr falisty z kasyety filtra.

#### Rysunek V

5. Wyczyścić płaski filtr falisty pod bieżącą wodą. Nie trzeć ani nie szczotkować.

#### Rysunek W

6. Pozostawić płaski filtr falisty do całkowitego wyschnięcia przed ponownym użyciem.

#### Rysunek X

#### Wskazówka

Po każdym użyciu zalecamy wyczyszczenie płaskiego filtra falistego.

## Usuwanie usterek

Usterki mają często proste przyczyny, które można usunąć samodzielnie, korzystając z poniższego przeglądu. W razie wątpliwości lub wystąpienia usterek innych niż wymienione należy skontaktować się z autoryzowanym serwisem.

### Zmniejszająca się moc ssania

Akcesoria, wąż ssący lub rury ssące są zatkane.

- Udrożnić przy pomocy odpowiedniego środka pomocniczego.

Worek filtracyjny jest pełny

- Wymienić worek filtracyjny.

Płaski filtr falisty jest zabrudzony.

- Wyczyścić płaski filtr falisty wodą (patrz rozdział *Wyczyścić kasetę filtra / płaski filtr falisty*).

Płaski filtr falisty jest uszkodzony.

- Wymienić płaski filtr falisty.

## Dane techniczne

### Wskazówka

Dane techniczne można znaleźć na tabliczce znamionowej.

## Általános utasítások



A készülék első használatára előtt olvassa el az eredeti kezelési útmutatót és a mellékelt biztonsági tanácsokat. Ezeknek megfelelően járjon el.

Őrizz meg mindkét tájékoztatót későbbi használatra vagy a következő tulajdonos számára.

## Rendeltetészerű alkalmazás

Kizárólag magánháztartásban használja a készüléket. A készülék az ebben a használati utasításban foglalt leírásnak és biztonsági tanácsoknak megfelelően nedves és száraz szivásra alkalmas.

A hideg hamut csak a megfelelő tartozékkal lehet felszívni.

Övja a készüléket az esőtől, és ne tárolja a szabadban.

### Megjegyzés

A gyártó nem vállal felelősséget a nem rendeltetészerű használatból vagy hibás kezeléskből eredő esetleges károkért.

## Környezetvédelem



A csomagolóanyag újrahasznosítható. Kérjük, környezetbarát módon semmisítse meg a csomagolást.



Az elektromos és elektronikus készülékek értékes újrahasznosítható anyagokat és gyakran olyan alkatrészeket tartalmaznak, mint az elemek, akkumulátorok vagy olaj, amelyek helytelen

kezelés vagy ártalmatlanítás esetén veszélyeztethetik az egészséget és a környezetet. Ezek az alkotóelemek azonban a készülék rendeltetészerű üzemeléséhez szükségesek. Az ezzel a szimbólummal jelölt készülékeket nem szabad a háztartási hulladékkal együtt megsemmisíteni.

### Összetevőkre vonatkozó utasítások (REACH)

Az összetevőkre vonatkozó aktuális információkat itt találja: [www.kaercher.de/REACH](http://www.kaercher.de/REACH)

## Tartozékok és pótalkatrészek

Csak eredeti tartozékokat és eredeti pótalkatrészt alkalmazzon; ezek garantálják a készülék biztonságos és zavartalan üzemelését.

A tartozékokra és pótalkatrészekre vonatkozóan információkat itt talál: [www.kaercher.com](http://www.kaercher.com).

## Szállított tartozékok

A készülékkel szállított tartozékok fel vannak tüntetve a csomagoláson. Kicsomagolásánál ellenőrizze, hogy megvan-e minden tartozék. Hiányzó tartozékok vagy szállítási sérülések esetén kérjük, értesítse a kereskedőt.

## Garancia

Minden országban az illetékes értékesítőnk által biztosított garanciális feltételek érvényesek. Amennyiben a garanciaidőn belül a készüléknél hibák merülnek fel, azokat díjmentesen orvosoljuk, ha az adott hibák anyag-, illetve gyártási hibák. Garanciális esetben kérjük, a számlával együtt forduljon forgalmazójához vagy a legközelebbi, arra jogosult ügyfélszolgálati irodához. (A cím a hátoldalon található)

## A készülék leírása

A készüléket ábrázoló ábra a legjobb felszereltséggel rendelkező készüléket mutatja (WD 4 P S / KWD 4 P S). A felszereltség függ a kiválasztott típustól. A konkrét fel-szereltség leírását a készülék csomagolása tartalmazza. Lásd az ábrákat tartalmazó oldalon.

### Ábra A

- ① Szívótömlőcsatlakozás
- ② Forgókapcsoló
- ③ Készülék csatlakozó
- ④ A Fúvás funkció
- ⑤ Hordozófogantyú
- ⑥ Kézi fogantyú/tartozéktartó parkoló pozíciója
- ⑦ Tartófelület
- ⑧ Kábelkampó
- ⑨ Tömlőtartó (kétoldalú)
- ⑩ Tartályzár
- ⑪ Szűrőkazetta és kioldógomb
- ⑫ Névtábla műszaki adatokkal (pl. tartály mérete)
- ⑬ Hálózati csatlakozó vezeték hálózati dugasszal
- ⑭ A padlófűvőka parkolási pozíciója
- ⑮ Tartozékillesztés
- ⑯ Vezetőgörgő
- ⑰ Porzsák
- ⑱ Lapos redős szűrő
- ⑲ Eltávolítható kézi fogantyú
- ⑳ Csatlakozódarabbal rendelkező szívótömlő
- ㉑ Szívócső 2 x 0,5 m
- ㉒ Réstisztító fej
- ㉓ Padló tisztító fej
- ㉔ \*\* Elektromos szerszámok csatlakoztatásához használt adapter

\*\* opcionális

## A kormánygörgők felszerelése

1. Első üzembe helyezés előtt vegye ki a tartály tartalmát és szerelje fel a kormánygörgőket.

Ábra B

Ábra C

Ábra D

## Megjegyzés

A rozsdamentes acélból készült verziók esetében távolítsa el a védősapkát az első üzembe helyezés előtt.

## Üzembe helyezés

### A szűrőzsák telepítése

1. Nyissa szét teljesen a szűrőzsákokat.
2. Csatlakoztassa a szűrőzsákokat a készülék csatlakozójára és telepítse rányomással.

Ábra E

3. Telepítse és rögzítse a készülékfejet.

Ábra F

## Megjegyzés

Javasoljuk, hogy a finom por elszívásához porzsákokat használjon.

### Telepítse a tömlőt, a csöveket, a padlófűvőkát

1. Csatlakoztassa a szívótömlőt.
2. Csatlakoztassa a szívótömlőt a kézi fogantyúhoz.

Ábra H

## Megjegyzés

A zárt térben történő kényelmes porszívózás érdekében a kézi fogantyút eltávolíthatjuk, és a tartozékokat közvetlenül a szívótömlőhöz rögzíthetjük.

A kézi fogantyú kioldásához nyomja meg a fogantyú mindkét oldalán lévő szürke területeket, és húzza le a fogantyút a tömlőről.

3. Telepítse a padlókefét.
  - Telepítse a betétet a padlókefébe.
  - Csatlakoztassa a padlókefét a szívócsövekhez.

Ábra I

### A készülék üzembe helyezése

1. Csatlakoztassa a hálózati dugaszcsatlakozót az aljzathoz.

Ábra J

### Csatlakozóaljzat nélküli eszközök

2. Fordítsa el a készülék kapcsolóját a kívánt pozícióba.
  - Az „1 BE” állás: A szívó / fúvó funkció aktiválódik.
  - A „0 OFF” állás: A készülék kikapcsol.

### Csatlakozóaljzattal rendelkező eszközök

3. Fordítsa el a készülék kapcsolóját a kívánt pozícióba.
  - Ábra L
  - Az „1 BE” állás: A szívó / fúvó funkció aktiválódik.
  - Állás : Az elektromos szerszám csatlakoztatása után az elszívórendszer automatikusan aktiválódik.
  - A „0 OFF” állás: A készülék kikapcsol.

## Megjegyzés

Amennyiben biztosított a készülék áramellátása, a készülék csatlakozója is használható mint áramforrás.

## Megjegyzés

Csak Svájc esetében: A készülék üzemeltetésekor használjon száraz környezetben telepített csatlakozóaljzattal.

## Üzemeltetés

### FIGYELEM

Hiányzik a lapos redős szűrő

Készülékkárosodás

Munka közben a lapos redős szűrő mindig legyen behelyezve.

## Megjegyzés

A porzsákok és lapos redős szűrők beszerzésekor és telepítésekor figyeljen az adott alkatrész számokra. További információkért a tartozékokról és a pótkatrészekről lásd: [www.kaercher.com](http://www.kaercher.com).

### Száraz szívás

#### FIGYELEM

##### Hideg hamu felszívása

Készülékárosodás

Hideg hamu felszívásához mindig használjon hamuelőválasztót.

#### FIGYELEM

##### Hibás vagy nedves lapos redős szűrő

Készülékárosodás

Üzembe helyezés előtt ellenőrizze, hogy a lapos redős szűrő nem sérült-e, és szükség esetén cserélje ki.

Shívási műveletet csak száraz lapos, redős szűrővel végezzen.

## Megjegyzés

ldőben cserélje ki a porzsákat, mert a porzsák megsérülhet, ha nagyon tele van. A porzsák töltési foka függ a felszívott szennyeződéstől. Finom por, homok stb. esetén a porzsákat gyakrabban kell cserélni.

### Nedves szívás

#### FIGYELEM

##### Nedves szívás porzsákkal

Készülékárosodás

Nedves szíváshoz ne használjon porzsákat.

#### FIGYELEM

##### Működtetés tele tartállyal

Ha a tartály tele van, egy úszó elzárja a szívónyílást, és a készülék magasabb fordulatszámon működik.

Azonnal kapcsolja ki a készüléket, és ürítse ki a tartályt.

## Megjegyzés

Ha a készülék felborul, az úszó is bezáródhat. Ahhoz, hogy a készülék ismét szívási üzemmódra kész legyen, állítsa fel a készüléket, kapcsolja ki, várjon 5 másodpercet, majd kapcsolja be újra.

### Elektromos szerszámok használata (kizárólag beépített csatlakozójattal rendelkező készülékek esetében)

#### ⚠ VIGYÁZAT

##### Az elektromos szerszám véletlenszerű beindítása

Sérülés vagy anyagi kár

Kérjük, vegye figyelembe, hogy a készülék csatlakozójához történő csatlakoztatás után az elektromos szerszám azonnal használható.

1. Csatlakoztassa a szívótömlőt.

##### Ábra G

2. Szükség esetén igazítsa az adaptert, megfelelő szerszámmal, az elektromos szerszám csatlakozási átmérőjéhez.

3. Helyezze az adaptert a szívótömlő kézi fogantyújára.

4. Telepítse a szívótömlőt az adapterrel az elektromos kéziszerszámmra.

##### Ábra M

5. Csatlakoztassa az elektromos szerszám hálózati dugaszát a készülék csatlakozójába.

##### Ábra N

6. A készülék átkapcsol  fokozatra.

##### Ábra L

Az elszívás automatikusan aktiválódik.

## Megjegyzés

Figyeljen a maximális csatlakozási teljesítményre (lásd a készülék csatlakozójának adatait).

## Megjegyzés

Az elektromos szerszám bekapcsolását követően, 0,5 másodperces késéssel aktiválódik a szívóturbina is. Az elektromos szerszám kikapcsolását követően, a szívóturbina még 5 másodpercig működik, a szívótömlőben lévő maradék szenny eltávolításának céljából.

### Fúvó funkció

A fúvási funkcióval nehezen elérhető területek is tisztíthatók, ill. az olyan helyek is, ahol a porszívózás nem lehetséges, pl. sóderágyban.

● Telepítse a szívótömlőt a fúvó csatlakozásába. A fúvó funkció aktív.

##### Ábra O

### Az üzem megszakítása

1. A készülékkapcsolót állítsa „0 OFF” állásba.

A készülék kikapcsol.

2. 1. változat: Helyezze a szívótömlő kézi fogantyúját a közbenső parkolási pozícióba.

##### Ábra P

2. változat: A padlókefét akassza fel parkoló pozícióba.

##### Ábra Q

### Az üzem befejezése

1. A készülékkapcsolót állítsa „0 OFF” állásba.

A készülék kikapcsol.

2. Húzza ki a hálózati csatlakozót.

3. Távolítsa el a készülék fejét.

##### Ábra B

4. Ürítse ki a tartályt.

##### Ábra R

5. Tartóalási lehetőség:

##### Ábra Y

## Megjegyzés

A szívótömlő a készülék feje köré csavarható, és a tömlő gallérja segítségével a készülék fejéhez rögzíthető.

6. A készüléket száraz, fagymentes helyen tárolja.

## Ápolás és karbantartás

### Általános ápolási utasítások

● A készüléket és a műanyag tartozék alkatrészeket kereskedelmi forgalomban kapható műanyagtisztítóval ápolja.

● Szükség esetén a tartályt és a tartozékot öblítse ki vízzel, és szárítsa meg, mielőtt újra használná.

### Tisztítsa meg a szűrőkazettát / lapos redős szűrőt

1. Reteszelve ki és hajtsa ki a szűrőkazettát.

##### Ábra S

2. Vegye ki a szűrőkazettát.

##### Ábra T

3. Ürítse ki a szűrőkazettát egy szemétdöbrébe. Az erősen szennyezett szűrőkazettát ütögesse a szemétdöbré széléhez. Ehhez a lapos redős szűrőt nem kell kivenni a szűrőkazettából.

##### Ábra U

Szükség esetén a lapos redős szűrőt külön tisztítsa meg.

4. Ehhez vegye ki a lapos redős szűrőt a szűrőkazettából.

##### Ábra V



5. A lapos redős szűrőt folyó víz alatt tisztítsa meg. Ne dörzsölje le és ne kefélje le.

#### Ábra W

6. Hagyja a lapos redős szűrőt teljesen megszáradni, mielőtt újra használná.

#### Ábra X

### Megjegyzés

Javasoljuk, hogy minden használat után tisztítsa meg a lapos redős szűrőt.

## Segítség üzembzavarok esetén

Az üzembzavarok gyakran egyszerű okokra vezethetők vissza, amelyeket az alábbi áttekintés segítségével a kezelő maga is könnyen elháríthat. Kétségs esetén vagy az itt meg nem nevezett üzembzavarok esetén, kérjük, forduljon a hivatalos ügyfélszolgálatához.

### Csőkkenő szivóteljesítmény

A tartozékok, a szivótömlő vagy a szivócsövek el vannak dugulva.

- Megfelelő segédeszközzel távolítsa el a dugulást.

A porzsák tele van.

- Cserélje ki a porzsákot.

A lapos redős szűrő szennyezett.

- Tisztítsa meg a lapos redős szűrőt (lásd a *Tisztítsa meg a szűrőkazettát / lapos redős szűrőt* fejezetet).

A lapos redős szűrő sérült.

- Cserélje ki a lapos szűrőt.

## Műszaki adatok

### Megjegyzés

A műszaki adatok a típus táblán találhatóak.

## Obecné pokyny



Před prvním použitím přístroje si přečtete tento překlad originálního návodu k použití a příložené

bezpečnostní pokyny. Řiďte se jimi.

Uchovejte obě příručky pro pozdější použití nebo pro dalšího vlastníka.

## Použití v souladu s určením

Přístroj používejte výhradně pro soukromé domácí použití.

Tento přístroj je na základě popisu a bezpečnostních pokynů uvedených v tomto návodu k použití a bezpečnostních pokynech určen k použití jako vysavač pro vysávání mokrych nečistot a vysávání za sucha. Studený popel lze vysávat pouze pomocí vhodného příslušenství.

Chraňte přístroj před deštěm a neskladujte jej ve venkovních prostorech.

### Upozornění

Výrobce neručí za případné škody, které jsou zapříčiněny nesprávným použitím nebo chybou obsluhou.

## Ochrana životního prostředí



Obalové materiály jsou recyklovatelné. Obaly prosím likvidujte ekologickým způsobem.



Elektrické a elektronické přístroje obsahují hodnotné recyklovatelné materiály a často součásti, jako baterie, akumulátory nebo olej, které mohou při chybném zacházení nebo likvidaci představovat potenciální nebezpečí pro lidské zdraví nebo pro životní prostředí. Pro řádný provoz přístroje jsou však tyto součásti nezbytné. Přístroje

označené tímto symbolem se nesmí likvidovat s domovním odpadem.

### Upozornění k obsaženým látkám (REACH)

Aktuální informace k obsaženým látkám naleznete na stránkách: [www.kaercher.de/REACH](http://www.kaercher.de/REACH)

## Příslušenství a náhradní díly

Používejte pouze originální příslušenství a náhradní díly, které Vám zaručují bezpečný a bezporuchový provoz přístroje.

Informace o příslušenství a náhradních dílech naleznete na stránkách [www.kaercher.com](http://www.kaercher.com).

## Rozsah dodávky

Rozsah dodávky přístroje je vyobrazen na obalu. Při vybalení zkontrolujte úplnost obsahu. V případě chybějícího příslušenství nebo výskytu poškození při přepravě informujte prosím Vašeho prodejce.

## Záruka

V každé zemi platí záruční podmínky vydané naší příslušnou distribuční společností. Případné závady vašeho přístroje odstraníme bezplatně během záruční lhůty, pokud jsou zaviněny vadou materiálu nebo výrobní vadou. V případě uplatnění nároků ze záruky se prosím obraťte s dokladem o koupi na svého prodejce nebo na nejbližší autorizované pracoviště zákaznického servisu.

(Adresa viz zadní stranu)

## Popis přístroje

Na obrázku popisu přístroje je přístroj s nejlepší možnou výbavou (WD 4 P S / KWD 4 P S).

V závislosti na vybraném modelu existují rozdíly ve vybavení. Konkrétní vybavení je popsáno na obalu přístroje.

Ilustrace viz strana s obrázky.

### Ilustrace A

- 1 Přípojka sací hadice
- 2 Otočný spínač
- 3 Zásuvka přístroje
- 4 Funkce ofukování
- 5 Držadlo
- 6 Rukojeť parkovací polohy / uchycení příslušenství
- 7 Odkládací plocha
- 8 Držák kabelu
- 9 Ukládání hadice (obě strany)
- 10 Uzávěr nádrže
- 11 Filtrační kazeta s tlačítkem na odjištění (odblokování)
- 12 Typový štítek s technickými údaji (např. velikost nádrže)
- 13 Síťové přívodní vedení se síťovou zástrčkou
- 14 Parkovací poloha podlahové hubice
- 15 Uchycení příslušenství
- 16 Říditelné kolečko
- 17 Filtrační sáčky

- 18) Plochý skládaný filtr
- 19) Odnímatelná rukojeť
- 20) Sací hadice se spojovacím kusem
- 21) Sací hubice 2 x 0,5 m
- 22) Štěrbínová hubice
- 23) Podlahová hubice
- 24) \*\* Adaptér pro připojení elektrického nářadí

\*\* dodatečná výbava

## Montáž říditelných koleček

- Před prvním uvedením do provozu vyjměte obsah z nádrže a namontujte říditelná kolečka.

**Ilustrace B**

**Ilustrace C**

**Ilustrace D**

### Upozornění

U verzí s trubkami z nerezové oceli odstraňte před prvním uvedením do provozu ochrannou čepičku.

## Uvedení do provozu

### Vložení filtračního sáčku

- Filtrační sáček úplně rozložte.
- Umístěte filtrační sáček na přípojku přístroje a pevně jej přitlačte.

**Ilustrace E**

- Nasaďte a zajistěte hlavu přístroje.

**Ilustrace F**

### Upozornění

K vysávání jemného prachu doporučujeme použít filtrační sáček.

### Namontujte hadici, trubku, podlahovou hubici

- Připojte sací hadici.  
**Ilustrace G**
- Sací hadici spojte s rukojetí.  
**Ilustrace H**

### Upozornění

Pro pohodlné vysávání ve stísněných prostorech lze odejmout rukojeť a přislušenství připojit přímo k sací hadici.

Chcete-li rukojeť uvolnit, stiskněte šedé oblasti na obou stranách rukojeti a stáhněte rukojeť z hadice.

- Namontujte podlahovou hubici.
  - Namontujte vložku do podlahové hubice.
  - Podlahovou hubici spojte se sacími hubicemi.

**Ilustrace I**

### Uvedení přístroje do provozu

- Zastrčte síťovou zástrčku do zásuvky.

**Ilustrace J**

### Přístroje bez zásuvky

- Natočte hlavní spínač do požadované pozice.

**Ilustrace K**

- Poloha „1 ON“: Je aktivována funkce sání / ofukování.
- Poloha „0 OFF“: Přístroj se vypne.

### Přístroje se zásuvkou

- Natočte hlavní spínač do požadované pozice.

**Ilustrace L**

- Poloha „1 ON“: Je aktivována funkce sání / ofukování.

- Poloha : Po připojení elektrického nářadí se automaticky aktivuje systém odsávání.
- Poloha „0 OFF“: Přístroj se vypne.

### Upozornění

Dokud je přístroj napájen proudem, lze zásuvku přístroje použít jako zdroj el. proudu.

### Upozornění

Platí pouze pro Švýcarsko: Zásuvka se smí používat pouze při provozu v suchém prostředí.

## Provoz

### POZOR

#### Chybějící plochý skládaný filtr

Poškození přístroje

Vždy pracujte s vloženým plochým skládaným filtrem.

### Upozornění

Při nákupu a instalaci filtračních sáčků a plochého skládaného filtru dejte pozor na aktuální objednáací číslo.

Informace o příslušenství a náhradních dílech naleznete na [www.kaercher.com](http://www.kaercher.com).

## Vysávání za sucha

### POZOR

#### Vysávání studeného popela

Poškození přístroje

Studený popel vysávejte pouze předseparátorem popela.

### POZOR

#### Vadný nebo mokrý plochý skládaný filtr

Poškození přístroje

Před uvedením do provozu zkontrolujte plochý skládaný filtr, zda není poškozen, a v případě potřeby jej vyměňte.

Vysávejte pouze suchým plochým skládaným filtrem.

### Upozornění

Vyměňte filtrační sáček včas, protože by se příliš plný filtrační sáček mohl poškodit. Stupeň naplnění filtračních sáčků závisí na typu vysávaných nečistot. Při vysávání jemného prachu, písku atd. musí být filtrační sáček měněn častěji.

## Vysávání mokrých nečistot

### POZOR

#### Vysávání mokrých nečistot pomocí filtračního sáčku

Poškození přístroje

Při vysávání mokrých nečistot nepoužívejte filtrační sáček.

### POZOR

#### Provoz s plnou nádrží

Když je nádrž plná, plovák uzavře sací otvor a přístroj běží na vyšší otáčky.

Přístroj hned vypněte a nádrž vyprázdněte.

### Upozornění

Pokud se přístroj překlopí, plovák se může také zavřít. Chcete-li, aby přístroj zase vysával, postavte přístroj, vypněte jej, počkejte 5 sekund a poté jej znovu zapněte.

## Práce s elektrickým nářadím (pouze pro přístroje s vestavěnou zásuvkou)

### ⚠ UPOZORNĚNÍ

#### Neúmyslné rozběhnutí elektrického nářadí

Zranění nebo poškození na majetku

Vezměte na vědomí, že jakmile je elektrické nářadí připojeno do zásuvky přístroje, je připraveno k použití.

1. Připojte sací hadici.
2. Podle průměru připojení elektrického nářadí přizpůsobte v případě potřeby adaptér vhodnému nářadí.
3. Nasaďte adaptér na rukojeť sací hadice.
4. Namontujte sací hadici s adaptérem na elektrické nářadí.

#### Ilustrace M

5. Síťovou zástrčku elektrického nářadí zapojte do zásuvky přístroje.

#### Ilustrace N

6. Nastavte hlavní spínač  .

#### Ilustrace L

Odsávání se aktivuje automaticky.

#### Upozornění

Dodržíte maximální příkon (viz informace na zásuvce přístroje).

#### Upozornění

*Jakmile je elektrické nářadí zapnuto, sací turbína běží se zpožděním 0,5 sekundy. Je-li elektrické nářadí vypnuté, sací turbína běží ještě asi 5 sekund, aby nasála zbytkové nečistoty v sací hadici.*

#### Funkce odfukování

Funkci ofukování lze použít k čištění obtížně přístupných míst nebo míst, kde není možné sání, např. listů z oblázkových záhonů.

- Zasuňte sací hadici do ofukovací přípojky. Funkce ofukování je nyní aktivována.

#### Ilustrace O

#### Přerušení provozu

1. Hlavní spínač přepněte do polohy „0 OFF“.

Přístroj se vypne.

2. Varianta 1: Rukojeť sací hadice zastrčte do meziparkovací pozice.

#### Ilustrace P

Varianta 2: Podlahovou hubici zavěste do parkovací polohy.

#### Ilustrace Q

#### Ukončení provozu

1. Hlavní spínač přepněte do polohy „0 OFF“.

Přístroj se vypne.

2. Odpojte síťovou zástrčku.

3. Sejměte hlavu přístroje.

#### Ilustrace B

4. Vyprázdněte nádrž.

#### Ilustrace R

5. Možnost uložení:

#### Ilustrace Y

#### Upozornění

*Sací hadici lze omotat kolem hlavy přístroje a připevnit k hlavě přístroje pomocí objímky hadice.*

6. Přístroj skladujte na suchém místě zabezpečeném proti mrazu.

#### Péče a údržba

##### Obecné pokyny pro péči

- Přístroj a díly příslušenství z plastu ošetřujte komerčně dostupným čističem na plasty.
- Nádrž a příslušenství v případě potřeby vypláchněte vodou a před opětovným použitím vysušte.

#### Čištění filtrační kazety / plochého skládaného filtru

1. Odjistěte a rozložte filtrační kazetu.

#### Ilustrace S

2. Vyměňte filtrační kazetu.

#### Ilustrace T

3. Vyprázdněte filtrační kazetu do odpadkového koše. V případě silnějšího znečištění klepejte filtrační kazetou o okraj odpadkového koše. Plochý skládaný filtr k tomu nemusí být vyjmut z filtrační kazety.

#### Ilustrace U

V případě potřeby plochý skládaný filtr vyčistěte samostatně.

4. Za tímto účelem vyjměte plochý skládaný filtr z filtrační kazety.

#### Ilustrace V

5. Plochý skládaný filtr očistěte pod tekoucí vodou.

Filtr ani neotírejte ani nekartáčujte.

#### Ilustrace W

6. Před opětovným použitím nechte plochý skládaný filtr úplně vyschnout.

#### Ilustrace X

#### Upozornění

Po každém použití doporučujeme plochý skládaný filtr vyčistit.

#### Nápověda při poruchách

Poruchy mají často jednoduché příčiny, které můžete sami odstranit pomocí následujícího přehledu. V případě pochybností nebo při zde neuvedených poruchách se prosím obraťte na autorizovaný zákaznický servis.

#### Ubývající sací výkon

Příslušenství, sací hadice nebo sací trubky jsou ucpané.

- Odstraňte ucpání příslušným pomocným prostředkem.

Filtrační sáček je plný

- Vyměňte filtrační sáček.

Plochý skládaný filtr je znečištěný.

- Vyčistěte plochý skládaný filtr (viz kapitola *Čištění filtrační kazety / plochého skládaného filtru*).

Plochý skládaný filtr je poškozený.

- Vyměňte plochý skládaný filtr.

#### Technické údaje

#### Upozornění

Technické údaje najdete na typovém štítku.

#### Všeobecné upozornění



Před prvním použitím přístroje si přečtete tento originální návod na obsluhu a přiložené bezpečnostní pokyny. Řiďte se informacemi a pokyny, které sú v nich uvedené. Obidva dokumenty si uschovávejte pre neskoršie použitie alebo pre nasledujúceho majiteľa.

#### Používanie v súlade s účelom

Přístroj používajte výhradne v domácnostiach.

Přístroj je v súlade s opismi a bezpečnostnými pokynmi na používanie uvedenými v tomto návode na obsluhu určený ako suchý a mokry vysávač.

Studený popol sa smie vysávať iba s vhodným príslušenstvom.

Prístroj chráňte pred dažďom a neskladujte ho v exteriéri.

### Upozornenie

Výrobca neručí za prípadne škody spôsobené používaním, ktoré je v rozpore s účelom použitia alebo spôsobené nesprávnou obsluhou.

## Ochrana životného prostredia



Obalové materiály sú recyklovateľné. Obaly zlikvidujte ekologickým spôsobom.



Elektrické a elektronické prístroje obsahujú cenné recyklovateľné materiály a často aj komponenty, akými sú napr. batérie, akumulátory alebo olej, ktoré môžu pri nesprávnej manipulácii alebo likvidácii predstavovať potenciálne nebezpečenstvo pre ľudské zdravie a životné prostredie. Tieto komponenty sú však potrebné pre správnu prevádzku prístroja. Prístroje označené týmto symbolom nesmú byť likvidované spolu s domovým odpadom.

### Informácie o obsiahnutých látkach (REACH)

Aktuálne informácie o obsiahnutých látkach sú uvedené na: [www.kaercher.de/REACH](http://www.kaercher.de/REACH)

## Príslušenstvo a náhradné diely

Používajte len originálne príslušenstvo a originálne náhradné diely, pretože takéto komponenty zaručujú bezpečnú a bezporuchovú prevádzku zariadenia.

Informácie o príslušenstve a náhradných dieloch sa nachádzajú na stránke [www.kaercher.com](http://www.kaercher.com).

## Rozsah dodávky

Rozsah dodávky zariadenia je znázornený na obale. Pri rozbaľovaní skontrolujte, či je obsah kompletný. V prípade chýbajúceho príslušenstva alebo pri výskyte poškodení spôsobených prepravou informujte Vášho predajcu.

## Záruka

V každej krajine platia záručné podmienky vydané našou príslušnou distribučnou spoločnosťou. Prípadné poruchy vášho prístroja odstránime v rámci záručnej doby zadarmo, pokiaľ ich príčinou boli materiálové alebo výrobné chyby. Pri uplatňovaní záruky sa spolu s dokladom o kúpe obráťte na svojho predajcu alebo na najbližšie autorizované servisné stredisko. (adresa je uvedená na zadnej strane)

## Opis prístroja

Obrázok opisu prístroja zobrazuje prístroj s najlepším možným vybavením (WD 4 P S / KWD 4 P S).

V závislosti od zvoleného modelu sa vyskytujú rozdiely vo vybavení. Konkrétne vybavenie je popísané na obale zariadenia.

Obrázky sú uvedené na strane s grafikami.

### Obrázok A

- 1 Prípojka nasávacej hadice
- 2 Otočný spínač
- 3 Zásuvka prístroja
- 4 Funkcia fúkania
- 5 Držadlo
- 6 Parkovacia poloha rukoväte/upevnenie príslušenstva
- 7 Odkladacia plocha

- 8 Hák pre kábel
- 9 Uloženie hadice (na oboch stranách)
- 10 Uzáver nádrže
- 11 Kazeta s filtrom s tlačidlom na odblokovanie
- 12 Typový štítok s technickými údajmi (napr. veľkosť nádrže)
- 13 Sieťový pripájací kábel so sieťovou zástrčkou
- 14 Parkovacia poloha podlahovej hubice
- 15 Upevnenie príslušenstva
- 16 Otočné koliesko
- 17 Filtračné vrecko
- 18 Plochý skladaný filter
- 19 Odnímateľná rukoväť
- 20 Nasávacia hadica so spojku
- 21 Nasávacie trubice 2 x 0,5 m
- 22 Štrbinová hubica
- 23 Podlahová hubica
- 24 \*\* Adaptér na pripojenie elektrického náradia

\*\* voliteľné

## Montáž otočných koliesok

1. Pred prvým uvedením do prevádzky vyberte obsah z nádrže a namontujte otočné kolieska.

**Obrázok B**

**Obrázok C**

**Obrázok D**

### Upozornenie

Pri verziiach s rúrami z ušľachtilej ocele odoberte pred prvým uvedením do prevádzky ochranný kryt.

## Uvedenie do prevádzky

### Vloženie filtračného vrecka

1. Filtračné vrecko celkom rozložte.
2. Filtračné vrecko nasadte na prípojku prístroja a pevne ho pritlačte.

**Obrázok E**

3. Nasadte a zablokujte hlavu prístroja.

**Obrázok F**

### Upozornenie

Na vysávanie jemného prachu odporúčame použiť filtračné vrecko.

## Montáž hadice, rúr, podlahovej hubice

1. Pripojte nasávaciu hadicu.  
**Obrázok G**
2. Nasávaciu hadicu spojte s rukoväťou.  
**Obrázok H**

### Upozornenie

Pre pohodlné vysávanie v stiesnených priestoroch je možné demontovať rukoväť a príslušenstvo pripevniť priamo k nasávacej hadici.

Ak chcete rukoväť uvoľniť, stlačte sivé plochy na oboch stranách rukoväte a rukoväť stiahnite z hadice.

3. Namontujte podlahovú hubicu.
  - Vložku namontujte do podlahovej hubice.
  - Podlahovú hubicu spojte s nasávacími trubicami.**Obrázok I**

## Uvedenie prístroja do prevádzky

1. Zasuňte sieťovú zástrčku do zásuvky.

### Obrázok J

#### Prístroje bez zásuvky

2. Spínač prístroja nastavte do požadovanej polohy.

### Obrázok K

- Poloha „1 ON“: Aktivuje sa funkcia vysávania/vyfukovania.
- Poloha „0 OFF“: Prístroj sa vypne.

#### Prístroje so zásuvkou

3. Spínač prístroja nastavte do požadovanej polohy.

### Obrázok L

- Poloha „1 ON“: Aktivuje sa funkcia vysávania/vyfukovania.
- Poloha : Pri pripojenom elektrickom náradí sa odsávanie automaticky aktivuje.
- Poloha „0 OFF“: Prístroj sa vypne.

#### Upozornenie

*Pokiaľ je prístroj napájaný, ako zdroj prúdu možno použiť zásuvku prístroja.*

#### Upozornenie

*Platí len pre Švajčiarsko: Zásuvka sa môže používať len počas prevádzky v suchom prostredí.*

## Prevádzka

#### POZOR

##### Chýbajúci plochý skladaný filter

*Poškodenie zariadenia*

*Vždy pracujte s vloženým plochým skladaným filtrom.*

#### Upozornenie

*Pri nákupe a inštalácii filtračných vreciek a plochých skladaných filtrov dbajte na aktuálne čísla dielov.*

*Informácie o príslušenstve a náhradných dieloch sa nachádzajú na stránke [www.kaercher.com](http://www.kaercher.com).*

## Suché vysávanie

#### POZOR

##### Vysávanie studeného popola

*Poškodenie zariadenia*

*Studený popol vysávajte iba pomocou predradeného odľučovača popola.*

#### POZOR

##### Poškodený alebo mokrý plochý skladaný filter

*Poškodenie zariadenia*

*Pred uvedením do prevádzky skontrolujte, či plochý skladaný filter nie je poškodený a prípadne ho vymeňte. Vysávajte iba so suchým plochým skladaným filtrom.*

#### Upozornenie

*Filtračné vrecko vymeňte včas, pretože príliš plné filtračné vrecko by sa mohlo poškodiť. Stupeň naplnenia filtračného vrecka závisí od povysávaných nečistôt. V prípade jemného prachu, piesku atď. sa filtračné vrecko musí vymieňať častejšie.*

## Mokrú vysávanie

#### POZOR

##### Mokrú vysávanie s filtračným vreckom

*Poškodenie prístroja*

*Pri mokrom vysávaní nepoužívajte filtračné vrecko.*

#### POZOR

##### Prevádzka s plnou nádržou

*Ak je nádrž plná, plavák zatvorí nasávací otvor a prístroj beží so zvýšenými otáčkami.*

*Okamžite vypnite prístroj a vyprázdňte nádrž.*

#### Upozornenie

*Ak prístroj spadne, plavák sa môže tiež zatvoriť. Ak chcete, aby prístroj znovu dokázal vysávať, postavte ho, vypnite ho, počkajte 5 sekúnd a potom ho znova zapnite.*

## Práca s elektrickým náradím (iba pre prístroje so zabudovanou zásuvkou)

#### △ UPOZORNENIE

##### Neúmyselné spustenie elektrického náradia

*Zranenie alebo poškodenie majetku*

*Uistite sa, že elektrické náradie je pripravené na použitie hneď, ako ho zapojíte do zásuvky.*

1. Pripojte nasávaciu hadicu.

### Obrázok G

2. V prípade potreby adaptér pomocou vhodného náradia prispôbte priemeru prípojky elektrického náradia.

3. Adaptér nasadte na rukoväť nasávacej hadice.

4. Nasávaciu hadicu s adaptérom namontujte na elektrické náradie.

### Obrázok M

5. Sieťovú zástrčku elektrického náradia zasuňte do zásuvky prístroja.

### Obrázok N

6. Spínač prístroja nastavte na .

### Obrázok L

*Odsávanie sa automaticky aktivuje.*

#### Upozornenie

*Dbajte na maximálny inštalovaný príkon (pozrite si údaje na zásuvke prístroja).*

#### Upozornenie

*Hneď po zapnutí elektrického náradia sa sacia turbína spustí s 0,5-sekundovým oneskorením. Ak je elektrické náradie vypnuté, sacia turbína pokračuje v činnosti asi 5 sekúnd, aby nasala zvyškové nečistoty v nasávacej hadici.*

## Funkcia fúkania

Funkciu fúkania je možné použiť na čistenie ťažko prístupných miest alebo miest, kde nie je možné vysávanie, napr. listov v štrkovom záhone.

- Nasávaciu hadicu vložte do prípojky fúkania. Funkcia fúkania je týmto aktivovaná.

### Obrázok O

## Prerušenie prevádzky

1. Spínač prístroja nastavte na "0 OFF".

*Prístroj sa vypne.*

2. Variant č. 1: Rukoväť nasávacej hadice umiestnite do medziparkovacej polohy.

### Obrázok P

- Variant č. 2: Podlahovú hubicu zaveste do parkovacej polohy.

### Obrázok Q

## Ukončenie prevádzky

1. Spínač prístroja nastavte na "0 OFF".

*Prístroj sa vypne.*

2. Vyťahnite sieťovú zástrčku.

3. Odstráňte hlavu prístroja.

### Obrázok B

4. Vyprázdňte nádrž.

### Obrázok R

5. Možnosť uschovania:

### Obrázok Y

## Upozornenie

Nasávaciu hadicu je možné omotať okolo hlavy prístroja a pomocou objímky hadice pripievať k hlave prístroja.

- Prístroj skladujte na suchom mieste chránenom pred mrazom.

## Ošetrovanie a údržba

### Všeobecné pokyny pre ošetrovanie

- Prístroj a diely príslušenstva z plastu ošetrte bežným čistiacim prostriedkom na plasty.
- V prípade potreby nádrž a príslušenstvo vypláchnite vodou a vysušte pred ďalším použitím.

### Čistenie kazety s filtrom/plochého skladaného filtra

- Odblokujte kazetu s filtrom a vyklepte ju.  
**Obrázok S**
- Vyberte kazetu s filtrom.  
**Obrázok T**
- Vyprázdňte kazetu s filtrom do odpadkového koša. V prípade silnejšieho znečistenia kazetu s filtrom udríte o okraj odpadkového koša. Plochý skladaný filter sa pritom nemusí vyberať z kazety s filtrom.

#### Obrázok U

V prípade potreby plochý skladaný filter vyčistite osobitne.

- Plochý skladaný filter pritom vyberte z kazety s filtrom.

#### Obrázok V

- Plochý skladaný filter očistite pod tečúcou vodou. Nedrhňte ani nečistite kefou.

#### Obrázok W

- Pred opakovaným použitím nechajte plochý skladací filter úplne vysušiť.

#### Obrázok X

## Upozornenie

Plochý skladaný filter odporúčame vyčistiť po každom použití.

## Pomoc pri poruchách

Poruchy majú často jednoduchú príčinu, ktorú dokážete odstrániť sami pomocou nasledujúceho prehľadu. V prípade pochybností alebo pri poruchách, ktoré tu nie sú uvedené, sa obráťte na autorizovaný zákaznicky servis.

### Klesajúci sací výkon

Príslušenstvo, nasávaciu hadicu alebo nasávacie trubičky sú zablokované.

- Upchatie odstráňte vhodnou pomôckou. Filtračné vrecko je plné.
- Vymeňte filtračné vrecko.

Plochý skladaný filter je znečistený.

- Vyčistite plochý skladaný filter (pozrite si kapitolu *Čistenie kazety s filtrom/plochého skladaného filtra*).

Plochý skladaný filter je poškodený.

- Vymeňte plochý skladací filter.

## Technické údaje

### Upozornenie

Technické údaje sú uvedené na typovom štítku.

## Spošna navodila



Pred prvo uporabo naprave preberite ta originalna navodila za uporabo in priložena varnostna navodila ter jih upoštevajte.

Obe knjižice shranite za poznejšo uporabo ali za naslednjega uporabnika.

## Namenska uporaba

Napravo uporabljajte izključno v zasebnem gospodinjstvu.

Naprava je primerna za uporabo v skladu z opisi, navedenimi v teh navodilih za uporabo, in varnostnimi navodili za uporabo sesalnika za suho in mokro sesanje.

Hladen pepel lahko sesate samo z ustreznim priborom. Napravo zaščitite pred dežjem in je ne shranjujte na prostem.

### Napotek

Proizvajalec ni odgovoren za morebitno škodo, ki nastane zaradi nenamenske uporabe ali napačnega upravljanja.

## Zaščita okolja



Pakirni material je mogoče reciklirati. Embalažo odstranite na okolju varen način.

Električne in elektronske naprave vsebujejo dragocene materiale z možnostjo recikliranja, pogosto pa tudi sestavne dele, kot so baterije, akumulatorske baterije ali olja, ki lahko pri napačni uporabi ali napačnem odstranjevanju škodujejo zdravju ljudi in okolju. Navedeni sestavni deli so kljub temu potrebni za pravilno delovanje naprave. Naprav, označenih s tem simbolom, ne smete odvreči med gospodinjnske odpadke.

### Napotki o sestavinah (REACH)

Aktualne informacije najdete na spletnem naslovu: [www.kaercher.de/REACH](http://www.kaercher.de/REACH)

## Pribor in nadomestni deli

Uporabljajte samo originalni pribor in originalne nadomestne dele, ki zagotavljajo varno in nemoteno delovanje naprave.

Informacije o priboru in nadomestnih delih najdete na spletnem naslovu [www.kaercher.com](http://www.kaercher.com).

## Obseg dobave

Obseg dobave je ugoden glede na embalažo. Pri odstranjevanju embalaže preverite, ali je vsebina popolna. Če manjka pribor ali če so med transportom nastale poškodbe, obvestite prodajalca.

## Garancija

V vsaki državi veljajo garancijski pogoji, ki jih je izdala naša pristojna prodajna družba. V garancijskem roku bodo morebitne motnje v delovanju naprave odpravljene brezplačno, če je njihov vzrok napaka v materialu ali napaka v izdelavi. Pri uveljavljanju garancije zagotovite dokazilo o nakupu in stopite v stik s prodajalcem ali najbližjim servisom.

Naslov najdete na hrbtini strani.

## Opis naprave

Na slikah opisa naprave je prikazana naprava z najbolj-šo možno opremo (WD 4 P S / KWD 4 P S). Oprema se razlikuje glede na izbrani model. Konkretna oprema je opisana na embalaži naprave.

Glejte slike na strani s slikami.

### Slika A

- Priljuček za gibko sesalno cev
- Vrtljivo stikalo

- ③ Vtičnica naprave
- ④ Funkcija pihanja
- ⑤ Nosilni ročaj
- ⑥ Parkirni položaj ročaj/nosilec za pribor
- ⑦ Predal za odlaganje
- ⑧ Kavelj za kabel
- ⑨ Hramba gibke cevi (obojeustranska)
- ⑩ Zapiralo posode
- ⑪ Filtrska kaseta s tipko za odpahnitev
- ⑫ Tipška ploščica s tehničnimi podatki (npr. velikost posode)
- ⑬ Električni priključni kabel z električnim vtičem
- ⑭ Parkirni položaj talna šoba
- ⑮ Nosilec za pribor
- ⑯ Krmilno kolesce
- ⑰ Filtrirna vrečka
- ⑱ Ploski nagubani filter
- ⑲ Snemljiv ročaj
- ⑳ Sesalna gibka cev s povezovalnim kosom
- ㉑ Sesalna cev 2 x 0,5 m
- ㉒ Šoba za stike
- ㉓ Talna šoba
- ㉔ \*\* Adapter za priključitev električnega orodja

\*\* opcijsko

## Namestite krmilna kolesca

1. Pred prvim zagonom odstranite vsebino iz posode in namestite krmilna kolesca.

**Slika B**

**Slika C**

**Slika D**

### **Napotek**

*Pred prvim zagonom odstranite zaščitni pokrov pri različicah s cevmi iz nerjavečega jekla.*

## Zagon

### Vstavljanje filtrirne vrečke

1. Filtrsko vrečko popolnoma razgrnite.
2. Na priključek naprave namestite filtrirno vrečko in jo močno pritisnite.

**Slika E**

3. Namestite glavo naprave in jo zapahnite.

**Slika F**

### **Napotek**

*Za sesanje finega prahu priporočamo uporabo filtrirne vrečke.*

### Namestite gibko cev, cevi, talno šobo

1. Priključite sesalno gibko cev.  
**Slika G**
2. Sesalno gibko cev povežite z ročajem.  
**Slika H**

### **Napotek**

*Za priročno sesanje v tesnih prostorih lahko ročaj odstranite in pribor pritrdite neposredno na sesalno gibko cev.*

*Če želite sprostiti ročaj, pritisnite sivi površini na obeh straneh ročaja in povlecite ročaj z gibke cevi.*

3. Namestite talno šobo.

- Namestite vložek v talno šobo.
- Talno šobo povežite s sesalnimi cevmi.

**Slika I**

## Vklop naprave

1. Priključite električni vtič v vtičnico.

**Slika J**

### **Naprave brez vtičnice**

2. Stikalo naprave premaknite v zeleni položaj.

**Slika K**

- Položaj »1 ON«: Aktivirana je funkcija pihanja/sesanja.

- Položaj »0 OFF«: Naprava je izklopljena.

### **Naprave z vtičnico**

3. Stikalo naprave premaknite v zeleni položaj.

**Slika L**

- Položaj »1 ON«: Aktivirana je funkcija pihanja/sesanja.

- Položaj : Sesanje se samodejno aktivira, ko je priključeno električno orodje.

- Položaj »0 OFF«: Naprava je izklopljena.

### **Napotek**

*Dokler je naprava napajana, lahko vtičnico naprave uporabljate kot vir energije.*

### **Napotek**

*Velja samo za Švico: Vtičnico lahko uporabljate le med delovanjem v suhem okolju.*

## Obratovanje

### **POZOR**

#### **Manjka ploski nagubani filter**

*Poškodbe naprave*

*Vedno opravljajte dela z vstavljenim ploskim nagubanim filtrom.*

### **Napotek**

*Pri nakupu in vgradnji filtrirnih vrečk in ploskih nagubanih filtrov bodite pozorni na trenutne številke delov.*

*Informacije o priboru in nadomestnih delih najdete na spletnem naslovu [www.kaercher.com](http://www.kaercher.com).*

## Suho sesanje

### **POZOR**

#### **Sesanje hladnega pepela**

*Poškodbe naprave*

*Hladen pepel sesajte samo s predfiltrom za pepel.*

### **POZOR**

#### **Poškodovan ali moker ploski nagubani filter**

*Poškodbe naprave*

*Pred zagonom preverite, ali je ploski nagubani filter poškodovan in ga po potrebi zamenjajte.*

*Sesajte samo s suhim ploskim nagubanim filtrom.*

### **Napotek**

*Pravočasno zamenjajte filtrirno vrečko, saj se preveč polna filtrirna vrečka lahko poškoduje. Stopnja napolnjenosti filtrirne vrečke je odvisna od posesane umazanije. Pri sesanju finega prahu, peska ipd. je treba filtrirno vrečko pogosteje zamenjati.*

## Mokro sesanje

### POZOR

#### Mokro sesanje s filtrirno vrečko

Poškodbe naprave

Med mokrim sesanjem ne uporabljajte filtrirne vrečke.

### POZOR

#### Delovanje s polno posodo

Če je vrečka polna, plovec zapre sesalno odprtino in število vrtljajev v napravi je večje.

Nemudoma izklopite napravo in izpraznite posodo.

#### Napotek

Če se naprava prevrne, jo lahko plovec prav tako zapre.

Če želite napravo ponovno usposobiti za sesanje, jo poberite, izklopite, počakajte 5 sekund in jo nato znova vklopite.

### Delo z električnimi orodji (samo za naprave z vgrajeno vtičnico)

#### △ PREVIDNOST

#### Nenamerni zagon električnega orodja

Telesne poškodbe ali materialna škoda

Prepričajte se, da je električno orodje pripravljeno za obratovanje, takoj ko je priključeno v vtičnico naprave.

1. Priključite sesalno gibko cev.

#### Slika G

2. Po potrebi z ustreznim orodjem prilagodite adapter na premer priključka električnega orodja.

3. Vstavite adapter na ročaj sesalne gibke cevi.

4. Sesalno gibko cev z adapterjem namestite na električno orodje.

#### Slika M

5. Električni vtič električnega orodja vstavite v vtičnico naprave.

#### Slika N

6. Stikalo naprave premaknite na  .

#### Slika L

Sesanje se aktivira samodejno.

#### Napotek

Upošteвайте največjo priključeno moč (glejte podatke na vtičnici naprave).

#### Napotek

Takoj ko se električno orodje vklopi, se sesalna turbina zažene z zakasnitvijo 0,5 sekunde. Če je električno orodje izklopljeno, sesalna turbina deluje še približno 5 sekund, da vsesa ostalo umazanijo v sesalni gibki cevi.

## Funkcija pihanja

Funkcija pihanja omogoča čiščenje težko dostopnih mest ali kjer sesanje ni mogoče, npr. listje na gramozni površini.

● Vstavite sesalno gibko cev v pihalni priključek. S tem je aktivirana funkcija pihanja.

#### Slika O

## Prekinitev obratovanja

1. Stikalo naprave preklopite v položaj »0 OFF« . Naprava je izklopljena.

2. Različica 1: Ročaj sesalne gibke cevi postavite v vmesni parkirni položaj.

#### Slika P

Različica 2: Talno šobo postavite v parkirni položaj.

#### Slika Q

## Konec uporabe

1. Stikalo naprave preklopite v položaj »0 OFF« . Naprava je izklopljena.

2. Izvlecite omrežni vtič.

3. Odstranite glavo naprave.

#### Slika B

4. Izpraznite posodo.

#### Slika R

5. Možnost hrambe:

#### Slika Y

#### Napotek

Sesalno gibko cev lahko ovijete okoli glave naprave in jo s pomočjo manšete gibke cevi pritrdite na glavo naprave.

6. Napravo hranite v suhem prostoru, ki je zaščiteno pred zmrzaljo.

## Nega in vzdrževanje

### Splošna navodila za nego

- Napravo in plastični pribor čistite z običajnim čistilom za plastiko.
- Posodo in pribor po potrebi izperite z vodo in posušite pred ponovno uporabo.

### Čiščenje filtrske kasete/ploskega nagubanega filtra

1. Sprostite in razprostrite filtrsko kaseto.

#### Slika S

2. Odstranite filtrsko kaseto.

#### Slika T

3. Filtrsko kaseto izpraznite v koš za smeti. Če je močno umazana, s filtrsko kaseto potrkajte ob rob koša za smeti. Ploskega nagubanega filtra ni treba odstraniti iz filtrske kasete.

#### Slika U

Po potrebi ploski nagubani filter očistite ločeno.

4. V ta namen odstranite ploski nagubani filter iz filtrske kasete.

#### Slika V

5. Ploski nagubani filter očistite pod tekočo vodo. Ne drgnite in ne krtačite.

#### Slika W

6. Pred ponovno uporabo počakajte, da se ploski nagubani filter popolnoma posuši.

#### Slika X

#### Napotek

Priporočamo čiščenje ploskega nagubanega filtra po vsaki uporabi.

## Pomoč pri motnjah

Motnje imajo pogosto enostaven vzrok, ki ga lahko odpravite sami s pomočjo naslednjega seznama. V primeru dvoma ali pri motnjah, ki niso navedene tukaj, stopite v stik s pooblaščenim servisno službo.

### Zmanjšanje zmogljivosti sesanja

Pribor, sesalna gibka cev ali sesalne cevi so zamašeni.

● Odstranite zamašitev z ustreznim orodjem.

Filtrirna vrečka je polna

● Zamenjajte filtrirno vrečko.

Ploski nagubani filter je umazan.

● Očistite ploski nagubani filter (glejte poglavje Čiščenje filtrske kasete/ploskega nagubanega filtra).

Ploski nagubani filter je poškodovan.

● Zamenjajte ploski nagubani filter.

## Tehnični podatki

#### Napotek

Tehnične podatke najdete na tipski ploščici.



## Indicații generale



Înainte de prima utilizare a aparatului, citiți aceste instrucțiuni de utilizare originale și indicațiile de siguranță aferente.

Respectați aceste instrucțiuni.

Păstrați ambele manuale pentru utilizarea ulterioară sau pentru viitorul posesor.

## Utilizarea conform destinației

Utilizați aparatul exclusiv pentru uzul casnic.

Aparatul este destinat utilizării ca aspirator umed și uscat, în conformitate cu descrierile și indicațiile privind siguranța referitoare la utilizare, din aceste instrucțiuni de funcționare.

Cenușa rece poate fi aspirată numai cu accesorii adecvate.

Protejați dispozitivul de ploaie și nu-l depozitați în aer liber.

### Indicație

*Producătorul nu își asumă răspunderea pentru eventualele pagube care au fost provocate din cauza utilizării neconforme sau incorecte.*

## Protecția mediului



Materialele de ambalare sunt reciclabile. Asigurați-vă de eliminarea ecologică a ambalajului.



Aparatele electrice și electronice conțin materiale reciclabile prețioase și, uneori, componente precum baterii, acumulatori sau uleiuri, care, în cazul utilizării incorecte sau a eliminării

necorespunzătoare, pot periclita sănătatea și mediul înconjurător. Pentru funcționarea corectă a aparatului, aceste componente sunt necesare. Este interzisă eliminarea cu deșeurile menajere a aparatelor marcate cu acest simbol.

### Observații referitoare la materialele conținute (REACH)

Informații actuale referitoare la materialele conținute sunt disponibile la adresa: [www.kaercher.de/REACH](http://www.kaercher.de/REACH)

## Accesorii și piese de schimb

Utilizați numai accesorii originale și piese de schimb originale; ele asigură funcționarea în siguranță și fără avarii a aparatului.

Informații despre accesorii și piesele de schimb se găsesc la adresa [www.kaercher.com](http://www.kaercher.com).

## Set de livrare

Setul de livrare a aparatului este ilustrat pe ambalaj. La despachetare, verificați dacă conținutul este complet. Informați imediat distribuitorul dacă lipsesc accesorii sau dacă există deteriorări provocate în timpul transportului.

## Garanție

În fiecare țară sunt valabile condițiile de garanție acordate de distribuitorul nostru din țara respectivă. Eventuale defecțiuni survenite la aparat în perioada de garanție vor fi remediate gratuit, în limita în care sunt defecțiuni de fabricație sau de material. Pentru a beneficia de garanție, prezentați-vă cu chitanța de cumpărare la comerciantul dvs. sau la cea mai apropiată unitate de service autorizată.

(Pentru adresă, consultați pagina din spate)

## Descrierea aparatului

Figura de prezentare a aparatului prezintă aparatul cu toate dotările (WD 4 P S / KWD 4 P S).

În funcție de modelul selectat, există diferențe în echipare. Echiparea specifică este descrisă pe ambalajul aparatului.

Pentru imagini, consultați pagina de grafice.

### Figura A

- ① Racordul furtunului de aspirat
- ② Întrerupător rotativ
- ③ Priza pentru aparate
- ④ Funcția de purjare
- ⑤ Mâner portat
- ⑥ Mâner poziție parcare / suport accesorii
- ⑦ Suprafața de așezare
- ⑧ Cârlig de cablu
- ⑨ Depozitare furtun (ambele părți)
- ⑩ Capac de recipient
- ⑪ Casetă de filtru, cu tastă de deblocare
- ⑫ Plăcuță de tip (de exemplu, dimensiunea recipientului)
- ⑬ Cablu de alimentare cu fișă de rețea
- ⑭ Poziție de parcare, duză pentru pardoseală
- ⑮ Suport de accesorii
- ⑯ Rolă de ghidare
- ⑰ Elemente de comandă
- ⑱ Filtru cutat plat
- ⑲ Mâner detașabil
- ⑳ Furtun de aspirație cu piesă de legătură
- ㉑ Țeavă de aspirat 2 x 0,5 m
- ㉒ Duză pentru crăpături
- ㉓ Duză pentru pardoseală
- ㉔ \*\* Adaptor pentru racordarea uneltelor electrice

\*\* opțional

## Montarea rolor de ghidare

1. Înainte de prima utilizare, scoateți conținutul din recipient și montați rola de ghidare.

**Figura B**

**Figura C**

**Figura D**

### Indicație

*Pentru versiunile cu tuburi din oțel inoxidabil, scoateți capacul de protecție înainte de prima punere în funcțiune.*

## Punerea în funcțiune

### Montarea pungii de filtru

1. Desfaceți complet punga de filtru.
2. Atașați punga de filtru la racordul aparatului și apăsați-o ferm.

**Figura E**

3. Montați capul aparatului și blocați.

#### Figura F

#### Indicație

Vă recomandăm să folosiți o pungă de filtru pentru a aspira praful fin.

### Montarea furtunului, țevilor, duzei pentru pardoseală

1. Racordați furtunul de aspirare.

#### Figura G

2. Conectați furtunul de aspirare la mâner.

#### Figura H

#### Indicație

Pentru aspirarea ușoară în spații închise, mânerul poate fi demontat și accesorile pot fi cuplate direct la furtunul de aspirare.

Pentru a elibera mânerul, apăsați zonele gri de pe ambele părți ale mânerului și trageți mânerul de pe furtun.

3. Montați duza pentru pardoseală.

- Montați inserția în duza pentru pardoseală.
- Conectați duza pentru pardoseală la țevile de aspirat.

#### Figura I

### Punerea în funcțiune a dispozitivului

1. Introduceți ștecherul de rețea în priză.

#### Figura J

#### Dispozitive fără priză

2. Setează întrerupătorul principal în poziția dorită.

#### Figura K

- Poziția „1 ON”: Funcția de aspirare/purjare este activată.
- Poziția „0 OFF”: Dispozitivul este oprit.

#### Dispozitive cu priză

3. Setează întrerupătorul principal în poziția dorită.

#### Figura L

- Poziția „1 ON”: Funcția de aspirare/purjare este activată.
- Poziție : Dacă unealta electrică este conectată, aspirația este activată automat.
- Poziția „0 OFF”: Dispozitivul este oprit.

#### Indicație

Atâta timp cât aparatul este alimentat, priza aparatului poate fi utilizată ca sursă de curent.

#### Indicație

Valabil numai pentru Elveția: Pe durata utilizării dispozitivului folosiți exclusiv prize instalate într-un mediu uscat.

## Funcționare

#### ATENȚIE

#### Lipsește filtrul cutat plat

Deteriorarea dispozitivului

Lucrați întotdeauna cu filtrul cutat plat introdus.

#### Indicație

Atunci când achiziționați și instalați pungi de filtru și filtre cutate plate, acordați atenție numerelor actuale de piese.

Informații despre accesorii și piesele de schimb se găsec la adresa [www.kaercher.com](http://www.kaercher.com).

### Aspirare uscată

#### ATENȚIE

#### Aspirarea cenușii reci

Deteriorarea dispozitivului

Aspirați cenușa rece doar cu un preseparator de cenușă.

#### ATENȚIE

#### Filtru cutat plat defect sau umed

Deteriorarea dispozitivului

Înainte de punerea în funcțiune, verificați filtrul cutat plat dacă este deteriorat și înlocuiți-l, dacă este necesar.

Aspirați doar cu un filtru cutat plat uscat.

#### Indicație

Înlocuiți pungă de filtru la timp, deoarece o pungă de filtru prea plină s-ar putea deteriora. Gradul de umplere al pungii de filtru depinde de murdăria aspirată. În cazul prafului fin, al nisipului etc. pungă de filtru trebuie schimbată mai des.

### Aspirare umedă

#### ATENȚIE

#### Aspirarea umedă cu pungă de filtru

Deteriorarea dispozitivului

Nu utilizați pungi de filtru la aspirarea umedă.

#### ATENȚIE

#### Funcționare cu recipient plin

Dacă recipientul este plin, un flotor închide orificiul de aspirație și aparatul funcționează cu turație mărită.

Oprțiți imediat aparatul și golțiți recipientul.

#### Indicație

Dacă dispozitivul se răstoarnă, rezervorul flotorului se poate închide. Pentru a putea aspira din nou, așezați aparatul, deconectați-l, așteptați 5 secunde și apoi porniți-l din nou.

### Lucrul cu unelte electrice (numai pentru aparatele cu priză încorporată)

#### ⚠ PRECAUȚIE

#### Pornirea neintenționată a unelei electrice

Râni sau daune materiale

Asigurați-vă că unealta electrică este gata de utilizare imediat ce este conectată la priză.

1. Racordați furtunul de aspirare.

#### Figura G

2. Dacă este necesar, adaptați adaptorul la diametrul de conectare al unelei electrice folosind o unealtă adecvată.
3. Puneți adaptorul pe mânerul furtunului de aspirare.
4. Montați furtunul de aspirare cu adaptorul pe unealta electrică.

#### Figura M

5. Introduceți ștecherul de rețea al unelei electrice în priză.

#### Figura N

6. Comutatorul aparatului comută la .

#### Figura L

Aspirația este activată automat.

#### Indicație

Rețineți sarcina maximă conectată (consultați informațiile de pe priza aparatului).

#### Indicație

De îndată ce unealta electrică este pornită, turbina de aspirație pornește cu o întârziere de 0,5 secunde. Dacă unealta electrică este oprită, turbina de aspirație continuă să funcționeze timp de aproximativ 5 secunde pentru a aspira murdăria reziduală din furtunul de aspirare.

### Funcția de purjare

Funcția de purjare poate fi utilizată pentru curățarea zonelor greu accesibile sau în care aspirarea nu este posibilă, de ex. B. frunze într-un pat de pietriș.

- Introduceți furtunul de aspirare în racordul suflantei. Funcția de purjare este acum activată.

#### Figura O

### Înteruperea funcționării

1. Aduceți comutatorul aparatului în poziția „0 OFF”. Aparatul este oprit.
2. Varianta 1: Așezați mânerul furtunului de aspirare în poziția intermediară de parcare.

#### Figura P

Varianta 2: Agățați duza pentru pardoseală în poziția de parcare.

#### Figura Q

### Scoaterea din funcțiune

1. Aduceți comutatorul aparatului în poziția „0 OFF”. Aparatul este oprit.
2. Trageți fișa de rețea.
3. Scoateți capul dispozitivului.

#### Figura B

4. Golii recipientul.

#### Figura R

5. Posibilitate de depozitare:

#### Figura Y

#### Indicație

Furtunul de aspirare poate fi înfășurat în jurul capului dispozitivului și fixat de capul dispozitivului cu ajutorul manșetei furtunului.

6. Păstrați dispozitivul într-un spațiu uscat și ferit de țin-gheț.

## Îngrijirea și întreținerea

### Instrucțiuni generale de îngrijire

- Întrețineți aparatul și componentele accesoriilor din material plastic cu o soluție obișnuită de curățare pentru material plastic.
- După caz, spălați recipientul și accesoriile cu apă și uscați-le înainte de reutilizare.

### Curățarea casetei filtrului / filtrului cutat plat

1. Deblocați caseta de filtru și depliați-o.

#### Figura S

2. Scoateți caseta de filtru.

#### Figura T

3. Golii caseta de filtru într-o găleată de gunoi. Dacă este puternic murdară, loviți ușor caseta filtrului de marginea găleții de gunoi. Filtrul cutat plat nu trebuie îndepărtat din caseta de filtru.

#### Figura U

Dacă este necesar, curățați separat filtrul cutat plat.

4. Pentru aceasta, scoateți filtrul cutat plat din caseta filtrului.

#### Figura V

5. Curățați filtrul cutat plat sub jet de apă curentă. Nu frecăți și nu periați.

#### Figura W

6. Lăsați filtrul cutat plat să se usuce complet înainte de a fi reutilizat.

#### Figura X

#### Indicație

Vă recomandăm să curățați filtrul cutat plat după fiecare utilizare.

## Remediarea defecțiunilor

De cele mai multe ori, defecțiunile au cauze simple, pe care le puteți remedia cu ajutorul următoarei liste de ansamblu. În caz de dubiu sau de defecțiuni nemenționata-

te, vă rugăm să vă adresați unității de service autorizate.

### Scăderea puterii de aspirare

Accesorii, furtunul de aspirare sau țevile de aspirat sunt blocate.

- Desfundați cu un mijloc auxiliar adecvat.

Punga de filtru este prea plină

- Înlocuiți punga de filtru.

Filtrul cutat plat este murdar.

- Curățați filtrul cutat plat (vezi capitolul *Curățarea casetei filtrului / filtrului cutat plat*).

Filtrul cutat plat este deteriorat.

- Înlocuiți cutat plat.

## Date tehnice

#### Indicație

Datele tehnice sunt indicate pe plăcuța de tip.

## Opce napomene



Prije prve uporabe Vašeg uređaja pročitajte ove originalne upute za rad i priložene Sigurnosne naputke. Postupajte u skladu s njima.

Čuvajte obje knjige za kasniju uporabu ili za sljedećeg vlasnika.

## Pravilna uporaba

Uređaj potrebno koristite isključivo za privatno kućanstvo. Uređaj je namijenjen za uporabu kao usisivač za mokro i suho usisavanje u skladu s opisima i sigurnosnim napucima navedenima u ovim uputama za uporabu. Hladni pepeo smije se usisavati samo s prikladnim priborom.

Zaštite uređaj od kiše i ne skladištite ga na otvorenom.

#### Napomena

Proizvođač ne jamči za eventualne štete prouzročene nepravilnom uporabom ili pogrešnim rukovanjem.

## Zaštita okoliša



Ambalažni se materijali mogu reciklirati. Molimo odložite ambalažu na ekološki prihvatljiv način.



Električni i elektronički uređaji sadrže vrijedne reciklažne materijale, a često i sastavne dijelove poput baterija, punjivih baterija ili ulja koji kod nepropisnog rukovanja ili nepravilnog zbrinjavanja mogu predstavljati potencijalnu opasnost za ljudsko zdravlje i okoliš. Međutim, ti su sastavni dijelovi potrebni za pravilan rad uređaja. Uređaji koji su označeni ovim simbolom ne smiju se odlagati zajedno s kućnim otpadom.

Uređaji koji su označeni ovim simbolom ne smiju se odlagati zajedno s kućnim otpadom.

#### Napomene o sastojcima (REACH)

Aktualne informacije o sastojcima možete pronaći na: [www.kaercher.de/REACH](http://www.kaercher.de/REACH)

## Pribor i zamjenski dijelovi

Koristite samo originalan pribor i originalne zamjenske dijelove jer oni jamče siguran i nesmetan rad uređaja. Informacije o priboru i zamjenskim dijelovima pronađite na [www.kaercher.com](http://www.kaercher.com).

## Sadržaj isporuke

Sadržaj isporuke uređaja prikazan je na ambalaži. Kod raspakiranja provjerite je li sadržaj potpun. U slučaju nedostatka pribora ili štete nastale prilikom transporta obavijestite svog prodavača.

## Jamstvo

U svakoj zemlji vrijede jamstveni uvjeti koje je izdala nadležna organizacija za distribuciju. Moguće kvarove na Vašem uređaju popravljamo besplatno unutar jamstvenog roka ako je uzrok materijalna pogreška ili pogreška u proizvodnji. U slučaju koji podliježe jamstvu obratite se s potvrdom o plaćanju Vašem prodavaču ili najbližoj ovlaštenoj servisnoj službi. (vidi adresu na poleđini)

## Opis uređaja

Slika opisa uređaja prikazuje uređaj s najboljom mogućom opremom (WD 4 P S / K WD 4 P S).

Ovisno o odabranom modelu, postoje razlike u opremi. Specifična prema opisana je na pakiranju uređaja.

Vidi slike na stranici sa slikama.

### Slika A

- ① Priključak usisnog crijeva
- ② Okretni prekidač
- ③ Utičnica uređaja
- ④ Funkcija puhanja
- ⑤ Ručka za nošenje
- ⑥ Položaj za odlaganje rukohvata / prihvatnik pribora
- ⑦ Površina za odlaganje
- ⑧ Kuka za kabel
- ⑨ Prihvatni držač crijeva (obostrano)
- ⑩ Bravica spremnika
- ⑪ Filtarska kazeta s tipkom za deblokiranje
- ⑫ Natpisna pločica s tehničkim podacima (npr. veličina spremnika)
- ⑬ Priključni strujni kabel sa strujnim utikačem
- ⑭ Položaj za odlaganje podnog nastavka
- ⑮ Prihvatnik pribora
- ⑯ Upravljački kotačić
- ⑰ Filtarska vrećica
- ⑱ Plosnati naborani filter
- ⑲ Uklonjivi rukohvat
- ⑳ Usisno crijevo sa spojnim elementom
- ㉑ Usisne cijevi 2 x 0,5 m
- ㉒ Nastavak za fuge
- ㉓ Podni nastavak
- ㉔ \*\* Adapter za priključivanje električnih alata

\*\* opcionalno

## Montaža upravljačkih kotačića

1. Prije prve uporabe uklonite sadržaj iz spremnika i montirajte upravljačke kotačiće.

**Slika B**

**Slika C**

**Slika D**

### Napomena

Kod izvedbi s cijevima od nehrđajućeg čelika, prije prve uporabe uklonite zaštitni poklopac.

## Puštanje u pogon

### Umetanje filtarske vrećice

1. U potpunosti rastvorite filtarsku vrećicu.
2. Pričvrstite filtarsku vrećicu na priključak uređaja i čvrsto je pritisnite.

**Slika E**

3. Postavite poklopac uređaja i blokirajte ga.

**Slika F**

### Napomena

Za usisavanje fine prašine preporučujemo upotrebu filtarske vrećice.

### Montaža crijeva, cijevi, podne mlaznice

1. Priključite usisno crijevo.

**Slika G**

2. Spojite usisno crijevo s rukohvatom.

**Slika H**

### Napomena

Za praktično usisavanje na uskom prostoru, rukohvat se može ukloniti i pribor se može nataknuti izravno na usisno crijevo.

Da biste oslobodili rukohvat, pritisnite sive površine s obje strane rukohvata i povucite rukohvat s crijeva.

3. Montirajte podni nastavak.

- Montirajte umetak u podni nastavak.

- Spojite podni nastavak s usisnim crijevima.

**Slika I**

### Puštanje uređaja u rad

1. Utaknite strujni utikač u utičnicu.

**Slika J**

### Uređaji bez utičnice

2. Postavite sklopku uređaja u željeni položaj.

**Slika K**

- Položaj „1 ON“ (ISKLJ.): Aktivira se funkcija usisavanja/puhanja.

- Položaj „0 OFF“ (ISKLJ.): Uređaj se isključuje.

### Uređaji s utičnicom

3. Postavite sklopku uređaja u željeni položaj.

**Slika L**

- Položaj „1 ON“ (ISKLJ.): Aktivira se funkcija usisavanja/puhanja.

- Položaj : Kad je priključen električni alat, usisavanje se automatski aktivira.

- Položaj „0 OFF“ (ISKLJ.): Uređaj se isključuje.

### Napomena

Dok god se uređaj napaja strujom, kao izvor struje može se upotrebljavati utičnica uređaja.

### Napomena

Vrijedi samo za Švicarsku: Utičnica se smije koristiti samo tijekom rada u suhom okruženju.

## Rad

### PAŽNJA

#### Nedostaje plosnati naborani filter

Oštećenje uređaja

Uvijek radite s umetnutim plosnatim naboranim filtrom.

### Napomena

Pri kupnji i ugradnji filtarskih vrećica i plosnatih naboranih filtera obratite pažnju na aktualne kataloške brojeve dijelova.

Informacije o priboru i pričuvnim dijelovima možete pročitati na [www.kaercher.com](http://www.kaercher.com).

## Suho usisavanje

### PAŽNJA

#### Usisavanje hladnog pepela

Oštećenje uređaja

Hladni pepeo usisavajte samo s predseparatorom pepela.

### PAŽNJA

#### Neispravan ili mokar plosnati naborani filter

Oštećenje uređaja

Prije puštanja u rad, provjerite je li plosnati naborani filter oštećen i po potrebi ga zamijenite.

Usisavajte samo suhim plosnatim naboranim filtrom.

#### Napomena

Zamijenite filtarsku vrećicu na vrijeme, jer bi se prekomjerno napunjena vrećica mogla oštetiti. Stupanj napunjenosti filtarske vrećice ovisi o usisanoj prljavštini. Kod fine prašine, pijeska itd. filtarska vrećica treba se češće zamijeniti novom.

## Mokro usisavanje

### PAŽNJA

#### Mokro usisavanje s filtarskom vrećicom

Oštećenje uređaja

Prilikom mokrog usisavanja ne upotrebljavajte filtarsku vrećicu.

### PAŽNJA

#### Rad s punim spremnikom

Kad je spremnik pun, plovak zatvara usisni otvor i uređaj radi s povećanim brojem okretaja.

Odmah isključite uređaj i ispraznite spremnik.

#### Napomena

Ako se uređaj prevrne, plovak se također može zatvoriti. Kako bi uređaj ponovno mogao usisavati, uspravite uređaj, isključite ga, pričekajte 5 sekundi, a zatim ga ponovno uključite.

## Rad s električnim alatima (samo za uređaje s ugrađenom utičnicom)

### ⚠ OPREZ

#### Neenamjerno pokretanje električnog alata

Ozljede ili materijalna šteta

Imajte na umu da je električni alat spreman za rad čim ga priključite na utičnicu uređaja.

1. Priključite usisno crijevo.

#### Slika G

2. Ako je potrebno, odgovarajućim alatom prilagodite adapter promjeru priključka električnog alata.

3. Stavite adapter na rukohvat usisnog crijeva.

4. Montirajte usisno crijevo s adapterom na električni alat.

#### Slika M

5. Utaknite strujni utikač električnog alata u utičnicu uređaja.

#### Slika N

6. Uređaj prebacite na .

#### Slika L

Usisavanje se automatski aktivira.

#### Napomena

Pridržavajte se maksimalne priključne snage (pogledajte podatak na utičnici uređaja).

#### Napomena

Čim uključite električni alat, usisna se turbina pokreće uz zadržku od 0,5 sekundi. Ako isključite električni alat, usisna turbina nastavlja raditi oko 5 sekundi kako bi usisala preostalu prljavštinu u usisnom crijevu.

## Funkcija puhanja

Uz funkciju puhanja moguće je očistiti teško dostupna mjesta ili mjesta na kojima usisavanje nije moguće, npr. lišće na šljunčanoj podlozi.

- Utaknite usisno crijevo u priključak za puhanje. Time se aktivira funkcija puhanja.

#### Slika O

## Prekid rada

1. Sklopku uređaja stavite u položaj „0 OFF“ (ISKLJ.). Uređaj se isključuje.
2. Varijanta 1: Utaknite rukohvat usisnog crijeva u međupoložaj za odlaganje.

#### Slika P

Varijanta 2: Podni nastavak objesite u položaj za odlaganje.

#### Slika Q

## Završetak rada

1. Sklopku uređaja stavite u položaj „0 OFF“ (ISKLJ.). Uređaj se isključuje.
2. Izvucite strujni utikač iz utičnice.
3. Uklonite poklopac uređaja.

#### Slika B

4. Ispraznite spremnik.

#### Slika R

5. Mogućnost odlaganja:

#### Slika Y

#### Napomena

Usisno crijevo može se omotati oko poklopca uređaja i pričvrstiti na poklopac uređaja pomoću obujmice crijeva.

6. Uređaj čuvajte u suhoj prostoriji zaštićenoj od smrzavanja.

## Njega i održavanje

### Opće upute za njegu

- Uređaj i dijelove pribora od umjetnog materijala nježite uobičajenim sredstvom za čišćenje umjetnog materijala.
- Ako je potrebno, spremnik i pribor isperite vodom i osušite prije ponovne uporabe.

## Očistite filtarsku kazetu / plosnati naborani filter

1. Deblokirajte filtarsku kazetu i prekopite je.

#### Slika S

2. Izvadite filtarsku kazetu.

#### Slika T

3. Ispraznite filtarsku kazetu kantu za smeće. Ako je filtarska kazeta jako zaprljana udarite kazetom o rub kante za smeće. Plosnati naborani filter ne mora se uklanjati iz filtarske kazete.

#### Slika U

Ako je potrebno, plosnati naborani filter očistite zasebno.

4. U tu svrhu uklonite plosnati naborani filter iz filtarske kazete.

#### Slika V

5. Očistite plosnati naborani filter pod tekućom vodom. Nemojte ga trljati niti četkati.

#### Slika W

6. Prije ponovne upotrebe pustite da se plosnati naborani filter potpuno osuši.

#### Slika X

## Napomena

Preporučujemo čišćenje plosnatog naboranog filtra nakon svake uporabe.

## Pomoć u slučaju smetnji

Smetnje često imaju jednostavne uzroke koje možete sami ukloniti uz pomoć pregleda u nastavku. Ako niste sigurni ili ako smetnje nisu ovdje navedene, obratite se ovlaštenoj servisnoj službi.

### Smanjivanje snage usisavanja

Pribor, usisno crijevo ili usisne cijevi su začepljene.

- Uklonite začepljenje prikladnim pomoćnim sredstvom.

Filterarska vrećica je puna.

- Zamijenite filterarsku vrećicu.

Plosnati naborani filter je prljav.

- Očistite plosnati naborani filter (vidi poglavlje *Očistite filterarsku kazetu / plosnati naborani filter*).

Plosnati naborani filter je oštećen.

- Zamijenite plosnati naborani filter.

## Tehnički podaci

### Napomena

Tehnički podaci navedeni su na natpisnoj pločici.

## Opšte napomene



Pre prve upotrebe, pročitajte originalna uputstva za upotrebu i priložene bezbednosne instrukcije. Postupajte u skladu sa tim.

Sačuvajte obe knjižice za buduću upotrebu ili sledeće vlasnike.

## Namenska upotreba

Uređaj koristite isključivo za privatno domaćinstvo.

Uređaj je namenjen za korišćenje kao usisivač za suvo i mokro usisavanje u skladu sa opisima i sigurnosnim napomenama iz ovog uputstva za rad.

Hladni pepeo sme da se usisa samo odgovarajućim priborom.

Zaštitite uređaj od kiše i nemojte ga skladištiti na otvorenom.

### Napomena

Proizvođač ne snosi odgovornost za eventualna oštećenja koja su izazvana nenamenskom upotrebom ili pogrešnim rukovanjem.

## Zaštita životne sredine



Ambalaža može da se reciklira. Pakovanja odložite u otpad u skladu sa ekološkim propisima.



Električni i elektronski uređaji sadrže vredne materijale koji se mogu reciklirati, a često i sastavne delove kao što su baterije, akumulatori ili ulje, koji u slučaju pogrešnog tretiranja ili

pogrešnog odlaganje u otpad mogu predstavljati potencijalnu opasnost po zdravlje ljudi i životnu sredinu. Međutim, ovi sastavni delovi su neophodni za pravilan rad uređaja. Uređaji označeni ovim simbolom ne smeju da se odlažu u kućni otpad.

### Napomene o sastojcima (REACH)

Aktuelne informacije o sastojcima možete pronaći na: [www.kaercher.de/REACH](http://www.kaercher.de/REACH)

## Pribor i rezervni delovi

Koristite samo originalni pribor i originalne rezervne delove pošto oni garantuju bezbedan rad i rad bez smetnji na uređaju.

Informacije o priboru i rezervnim delovima možete pronaći na [www.kaercher.com](http://www.kaercher.com).

## Obim isporuke

Obim isporuke uređaja je prikazan na pakovanju. Prilikom otpakivanja proverite da li je sadržaj potpun. Ukoliko nedostaje pribor ili u slučaju štete nastale prilikom transporta obavestite vašeg distributera.

## Garancija

U svakoj zemlji važe uslovi garancije koje je izdala naša nadležna distributivna organizacija. Bilo kakve smetnje na uređaju otklanjamo besplatno u garantnom roku, ukoliko je uzrok smetnje greška u materijalu ili proizvodnji. U slučaju koji podleže garanciji obratite se sa računom vašem distributeru ili narednoj ovlašćenoj lokaciji servisne službe. (Adresu vidi na poledini)

## Opis uređaja

Na slici opisa uređaja prikazan je uređaj sa najboljom mogućom opremom (WD 4 P S / KWD 4 P S).

U zavisnosti od modela, postoje razlike u opremi. Specifična oprema je opisana na pakovanju uređaja. Slike vidi na stranici sa grafikama.

### Slika A

- ① Priključak usisnog creva
- ② Obrtni prekidač
- ③ Utičnica za uređaj
- ④ Funkcija duvanja
- ⑤ Ručka za nošenje
- ⑥ Ručka / prihvatnik opreme za parkirni položaj
- ⑦ Odeljak za odlaganje
- ⑧ Kuka za kabl
- ⑨ Prihvatni držač za crevo (obostrano)
- ⑩ Bravica posude
- ⑪ Filterska kasetna sa tasterom za deblokadu
- ⑫ Natpisna pločica sa tehničkim podacima (npr. veličina posude)
- ⑬ Strujni priključni kabl sa strujnim utikačem
- ⑭ Parkirni položaj za podni nastavak
- ⑮ Prihvatnik opreme
- ⑯ Upravljački točkić
- ⑰ Filterska vrećica
- ⑱ Plijosnati naborani filter
- ⑲ Uklonjiva ručka
- ⑳ Usisno crevo sa spojnim elementom
- ㉑ Usisna creva 2 x 0,5 m
- ㉒ Nastavak za fuge
- ㉓ Podni nastavak
- ㉔ Adapter za povezivanje električnih alata

\*\* opcionalno

## Montaža upravljačkih točkića

1. Pre prvog puštanja u rad, izvadite sadržaj rezervoara i montirajte upravljačke točkiće.

**Slika B**

**Slika C**

**Slika D**

### Napomena

Kod verzija sa cijevima od nerđajućeg čelika pre puštanja u pogon skinite zaštitnu kapicu.

## Puštanje u pogon

### Postavljanje filterske vrećice

1. U potpunosti rasklopite filtersku vrećicu.
2. Postavite filtersku vrećicu na priključak uređaja i čvrsto je pritisnite.

**Slika E**

3. Postavite glavu uređaja i zaključajte je.

**Slika F**

### Napomena

Za usisavanje sitne prašine preporučujemo korišćenje filterske vrećice.

## Montaža creva, cevi i podnog nastavka

1. Priključite usisno crevo.  
**Slika G**
2. Spojite usisno crevo sa ručkom.  
**Slika H**

### Napomena

Za udobno usisavanje na vrlo skućenom prostoru može se skinuti ručka i dodatna oprema može da se postavi direktno na usisno crevo.

Za otpuštanje ručke morate pritisnuti sive površine sa obe strane i izvuci ručku sa creva.

3. Montirajte podni nastavak.
  - Postavite umetak u podni nastavak.
  - Povežite podni nastavak sa usisnim crevima.

**Slika I**

## Puštanje uređaja u pogon

1. Strujni utikač utaknite u utičnicu.  
**Slika J**

### Uređaji bez utičnice

2. Prekidač uređaja postavite u željeni položaj.  
**Slika K**
  - Položaj „1 ON“: Aktivirana je funkcija usisavanja / duvanja.
  - Položaj „0 OFF“: Uređaj se isključuje.

### Uređaji sa utičnicom

3. Prekidač uređaja postavite u željeni položaj.  
**Slika L**
  - Položaj „1 ON“: Aktivirana je funkcija usisavanja / duvanja.
  - Položaj : Kada je električni alat povezan, usisavanje se automatski aktivira.
  - Položaj „0 OFF“: Uređaj se isključuje.

### Napomena

Sve dok se uređaj napaja strujom, utičnica uređaja može se koristiti kao izvor napajanja.

### Napomena

Važi samo za Švajcarsku: Utičnica se tokom rada sme koristiti samo u suvom okruženju.

## Rad

### PAŽNJA

**Nema pljosnatog naboranog filtera**

Oštećenje uređaja

Uvek radite sa postavljenim pljosnatim naboranim filterom.

### Napomena

Prilikom kupovine filterskih vrećica i pljosnatih naboranih filtera, obratite pažnju na aktuelne brojeve delova.

Informacije o priboru i rezervnim delovima možete pronaći na [www.kaercher.com](http://www.kaercher.com).

## Suvo usisavanje

### PAŽNJA

#### Usisavanje hladnog pepela

Oštećenje uređaja

Usisavajte hladni pepeo samo odvajačem pepela.

### PAŽNJA

#### Neispravan ili mokar pljosnati naborani filter

Oštećenje uređaja

Pre puštanja u rad proverite da li ima oštećenja na pljosnatom naboranom filteru i po potrebi ga zamenite.

Usisavajte samo sa suvim pljosnatim naboranim filterom.

### Napomena

Blagovremeno zamenite filtersku vrećicu jer se može oštetiti prepunjena filterska vrećica. Stepennapunjenosti filterske vrećice zavisi od usisane prljavštine. Kod sitne prašine, peska, itd. filterska vrećica treba češće da se zamenjuje.

## Mokro usisavanje

### PAŽNJA

#### Mokro usisavanje sa filterskom vrećicom

Oštećenje uređaja

Nemojte koristiti filtersku vrećicu prilikom mokrog usisavanja.

### PAŽNJA

#### Rad sa punim rezervoarom

Ako je rezervoar napunjen, plovak zatvara usisni otvor i uređaj radi sa povišenim brojem obrtaja.

Odmah isključite uređaj i ispraznite rezervoar.

### Napomena

Ako se uređaj prevrne, plovak može takođe da se zatvori. Kako bi uređaj i dalje mogao da usisava, uspravite uređaj, isključite ga, sačekajte 5 sekundi i ponovo ga uključite.

## Rad sa električnim alatima (samo za uređaje sa ugrađenom utičnicom)

### ⚠ OPREZ

#### Nenamerno pokretanje električnog alata

Povreda ili materijalna šteta

Uverite se da je električni alat spreman za upotrebu čim je priključen na utičnicu.

1. Priključite usisno crevo.  
**Slika G**
2. Ako je potrebno, odgovarajućim alatom prilagodite adapter prečniku priključka električnog alata.
3. Adapter postavite na ručku usisnog creva.
4. Montirajte usisno crevo sa adapterom na električnom alatu.  
**Slika M**
5. Strujni utikač električnog alata utaknite u utičnicu uređaja.  
**Slika N**
6. Prekidač uređaja postavite na  .  
**Slika L**

Usisavanje se automatski aktivira.

### **Napomena**

Zabeležite maksimalnu priključnu snagu (pogledajte podatke na utičnici uređaja).

### **Napomena**

Čim se električni alat uključi, usisna turbina se pokreće sa kašnjenjem od 0,5 sekundi. Ako je električni alat isključen, usisna turbina nastavlja da radi približno 5 sekundi kako bi usisala zaostalu nečistoću u usisnom crevu.

### **Funkcija duvanja**

Funkcijom duvanja mogu se očistiti mesta koja su teško dostupna ili mesta gde usisavanje nije moguće, npr. lišće iz pregrada sa šljunkom.

- Utaknite usisno crevo u priključak za duvanje.

Funkcija duvanja je sada aktivirana.

### **Slika O**

### **Prekid rada**

1. Prekidač uređaja postavite na „0 OFF“. Uređaj se isključuje.
2. Verzija 1: Postavite ručku usisnog creva u međupoložaj za parkiranje.

### **Slika P**

Verzija 2: Podni nastavak zakačiti u položaj za parkiranje.

### **Slika Q**

### **Završetak rada**

1. Prekidač uređaja postavite na „0 OFF“. Uređaj se isključuje.
2. Izvući strujni utikač.
3. Uklonite glavu uređaja.

### **Slika B**

4. Ispraznite rezervoar.

### **Slika R**

5. Mogućnost odlaganja:

### **Slika Y**

### **Napomena**

Usisno crevo može da se obmota oko glave uređaja i može se pričvrstiti na glavu uređaja pomoću crevne manžetne.

6. Uređaj skladištite na suvom mestu zaštićenom od smrzavanja.

## **Nega i održavanje**

### **Opšte napomene o nezi**

- Uređaj i delove pribora od plastike održavati pomoću uobičajenog sredstva za čišćenje plastike.
- Po potrebi, rezervoar i pribor isperite vodom i osušite pre dalje upotrebe.

### **Čišćenje filterske kasete/pljosnatog naboranog filtera**

1. Otključajte filtersku kasetu i rasklopite je.  
**Slika S**
2. Izvadite filtersku kasetu.  
**Slika T**
3. Ispraznite filtersku kasetu iznad kante za smeće. U slučaju jačeg zaprljanja, filtersku kasetu udarajte o ivicu kante za smeću. Pri tom, ravni naborani filter ne mora da se vadi iz filterske kasete.  
**Slika U**

Prema potrebi posebno očistite pljosnati naborani filter.

4. Radi toga, pljosnati naborani filter izvadite iz filterske kasete.

### **Slika V**

5. Pljosnati naborani filter očistite mlazom vodom. Nemojte četkati ili trljati.  
**Slika W**
6. Pre ponovne upotrebe ostavite pljosnati naborani filter da se potpuno osuši.  
**Slika X**

### **Napomena**

Preporučujemo da pre svake upotrebe očistite pljosnati naborani filter.

## **Pomoć u slučaju smetnji**

Smetnje obično imaju jednostavne uzroke koje možete samostalno da otklonite uz pomoć sledećeg pregleda. U slučaju da imate nedoumicu ili smetnje koje nisu ovde navedene, obratite se ovlašćenoj servisnoj službi.

### **Opada snaga usisavanja**

Začepljen je pribor, usisno crevo ili usisne cevi.

- Eliminirate začepljenje odgovarajućim pomoćnim sredstvom.

Filterska vrećica je puna

- Zamenite filtersku vrećicu.

Pljosnati naborani filter je zaprljan.

- Očistite pljosnati naborani filter (pogledajte poglavlje *Čišćenje filterske kasete/pljosnatog naboranog filtera*).

Pljosnati naborani filter je oštećen.

- Zamenite pljosnati naborani filter.

## **Tehnički podaci**

### **Napomena**

Tehnički podaci se nalaze na natpisnoj pločici.

## **Γενικές υποδείξεις**



Πριν από την πρώτη χρήση της συσκευής, διαβάστε αυτές τις γνήσιες οδηγίες χρήσης καθώς και τις συνοδευτικές υποδείξεις ασφαλείας. Εφαρμόζετε αυτές τις οδηγίες.

Φυλάξτε τα δύο βιβλιαράκια για μεταγενέστερη χρήση ή για τον επόμενο ιδιοκτήτη.

## **Προβλεπόμενη χρήση**

Χρησιμοποιείτε τη συσκευή αποκλειστικά για την ιδιωτική σας κατοικία.

Η συσκευή προορίζεται για χρήση όπως περιγράφεται στις παρούσες οδηγίες χρήσης και τις υποδείξεις ασφαλείας ως ηλεκτρική σκούπα ξηρής και υγρής αναρρόφησης.

Οι στάχτες μπορούν να απορροφούνται μόνο με τα κατάλληλα εξαρτήματα.

Προστατέψτε τη συσκευή από βροχή και μην την αποθηκεύσετε σε εξωτερικούς χώρους.

### **Υπόδειξη**

Ο κατασκευαστής δεν ευθύνεται για ενδεχόμενες ζημιές, που οφείλονται σε μη ενδεδειγμένη χρήση ή σε λάθος χειρισμό.

## **Προστασία του περιβάλλοντος**



Τα υλικά συσκευασίας είναι ανακυκλώσιμα. Ανακυκλώνετε τις συσκευασίες με περιβαλλοντικά ορθό τρόπο.



Οι ηλεκτρικές και οι ηλεκτρονικές συσκευές περιέχουν πολύτιμα ανακυκλώσιμα υλικά και, συχνά, επίσης εξαρτήματα όπως απλές και επαναφορτιζόμενες μπαταρίες ή λάδια, που σε περίπτωση λανθασμένης χρήσης ή απόρριψης μπορούν να θέσουν σε κίνδυνο την ανθρώπινη υγεία



και το περιβάλλον. Ωστόσο, αυτά τα συστατικά είναι απαραίτητα για τη σωστή λειτουργία της συσκευής. Οι συσκευές που φέρουν αυτό το σύμβολο δεν επιτρέπεται να απορρίπτονται μαζί με τα οικιακά απορρίμματα.

### Υποδείξεις σχετικά με συστατικά (REACH)

Ενημερωμένες πληροφορίες σχετικά με τα συστατικά θα βρείτε στη διεύθυνση: [www.kaercher.de/REACH](http://www.kaercher.de/REACH)

## Παρελκόμενα και ανταλλακτικά

Χρησιμοποιείτε μόνο γνήσια παρελκόμενα και γνήσια ανταλλακτικά, καθώς αυτά εγγυώνται την ασφαλή και απρόσκοπτη λειτουργία της συσκευής. Πληροφορίες σχετικά με τα παρελκόμενα και τα ανταλλακτικά θα βρείτε στη διεύθυνση [www.kaercher.com](http://www.kaercher.com).

## Παραδοτέος εξοπλισμός

Ο παραδοτέος εξοπλισμός της συσκευής απεικονίζεται επάνω στη συσκευασία. Κατά την αφαίρεση από τη συσκευασία ελέγξτε την πληρότητα των περιεχομένων. Σε περίπτωση που λείπουν παρελκόμενα ή έχουν προκληθεί ζημιές κατά τη μεταφορά, ενημερώστε τον προμηθευτή σας.

## Εγγύηση

Σε κάθε χώρα ισχύουν οι όροι εγγύησης οι οποίοι εκδίδονται από την αρμόδια εταιρεία διανομής μας. Τυχόν βλάβες στη συσκευή σας επιδιορθώνονται από εμάς χωρίς χρέωση εντός της προθεσμίας εγγύησης, εφόσον οφείλονται σε σφάλμα υλικού ή κατασκευής. Σε περίπτωση εγγύησης απευθυνθείτε στον προμηθευτή σας ή το πλησιέστερο εξουσιοδοτημένο συνεργείο, προσκομίζοντας το παραστατικό της αγοράς. (για διευθύνσεις βλέπε την πίσω σελίδα)

## Περιγραφή συσκευής

Η απεικόνιση της συσκευής δείχνει τη συσκευή με τον καλύτερο δυνατό εξοπλισμό (WD 4 P S / KWD 4 P S). Ανάλογα με το επιλεγμένο μοντέλο, υπάρχουν διαφορές στον εξοπλισμό. Ο συγκεκριμένος εξοπλισμός περιγράφεται στη συσκευασία της συσκευής. Για τα σχήματα δείτε τη σελίδα διαγραμμάτων.

### Εικόνα A

- 1) Σύνδεση ελαστικού σωλήνα αναρρόφησης
- 2) Περιστροφικός διακόπτης
- 3) Υποδοχή συσκευής
- 4) Λειτουργία εκφύσησης
- 5) Λαβή μεταφοράς
- 6) Λαβή θέσης στάθμευσης / υποδοχή αξεσουάρ
- 7) Επιφάνεια απόθεσης
- 8) Στήριγμα καλωδίου
- 9) Αποθήκευση εύκαμπτου σωλήνα (και στις δύο πλευρές)
- 10) Καπάκι δοχείου
- 11) Κασέτα φίλτρου με κουμπί απελευθέρωσης
- 12) Πινακίδα τύπου με τεχνικά δεδομένα (π.χ. μέγεθος δοχείου)
- 13) Ηλεκτρικό καλώδιο με φως
- 14) Ακροφύσιο δαπέδου θέσης στάθμευσης

- 15) Υποδοχή εξαρτημάτων
- 16) Οδηγός μάντα
- 17) Σακούλα φίλτρου
- 18) Λεπτό πτυχωτό φίλτρο
- 19) Αποσπώμενη λαβή
- 20) Σωλήνας αναρρόφησης με συνδετήρα
- 21) Σωλήνες αναρρόφησης 2 x 0,5 m
- 22) Ακροφύσιο αρμών
- 23) Ακροφύσιο δαπέδου
- 24) \*\* Προσαρμογέας για σύνδεση ηλεκτρικών εργαλείων

\*\* Προαιρετικό

## Τοποθέτηση τροχαλίων καθοδήγησης

1. Πριν από την πρώτη χρήση, αφαιρέστε τα περιεχόμενα από το δοχείο και τοποθετήστε τις τροχαλίες καθοδήγησης.

### Εικόνα B

### Εικόνα C

### Εικόνα D

### Υπόδειξη

Για εκδόσεις με σωλήνες από ανοξείδωτο ατσάλι, αφαιρέστε το προστατευτικό καπάκι πριν το χρησιμοποιήσετε για πρώτη φορά.

## Θέση σε λειτουργία

### Τοποθέτηση σακούλας φίλτρου

1. Ξεδιπλώστε εντελώς τη σακούλα φίλτρου.
2. Τοποθετήστε τη σακούλα φίλτρου στη σύνδεση της συσκευής και πιέστε τη σταθερά.

### Εικόνα E

3. Τοποθετήστε και ασφαλίστε την κεφαλή συσκευής.

### Εικόνα F

### Υπόδειξη

Σας συνιστούμε να χρησιμοποιήσετε μια σακούλα φίλτρου για να καθαρίσετε τη λεπτή σκόνη.

### Συναρμολόγηση μπεκ εδάφους, σωλήνα, εύκαμπτου σωλήνα

1. Συνδέστε τον εύκαμπο σωλήνα αναρρόφησης.
2. Συνδέστε τον εύκαμπο σωλήνα αναρρόφησης με τη χειρολαβή.

### Εικόνα H

### Υπόδειξη

Για βολική αναρρόφηση σε περιορισμένους χώρους, η λαβή μπορεί να αφαιρεθεί και τα εξαρτήματα να συνδεθούν απευθείας στον σωλήνα αναρρόφησης. Για να απελευθερώσετε τη λαβή, πιέστε τις γκρι περιοχές και στις δύο πλευρές της λαβής και τραβήξτε τη λαβή από τον εύκαμπο σωλήνα.

3. Τοποθετήστε το ακροφύσιο δαπέδου.
  - Τοποθετήστε το ένθετο στο ακροφύσιο δαπέδου.
  - Συνδέστε το ακροφύσιο δαπέδου με τους σωλήνες αναρρόφησης.

### Εικόνα I

### Ενεργοποίηση της συσκευής

1. Συνδέστε το φως ρεύματος στην πρίζα.

### Εικόνα J

## Συσκευές χωρίς πρίζα

2. Ρυθμίστε τον διακόπτη συσκευής στην επιθυμητή θέση.

### Εικόνα Κ

- Θέση "1 ON": Η λειτουργία αναρρόφησης / φυσήματος ενεργοποιείται.
- Θέση "0 OFF": Η συσκευή απενεργοποιείται.

## Συσκευές με πρίζα

3. Ρυθμίστε τον διακόπτη συσκευής στην επιθυμητή θέση.

### Εικόνα Λ

- Θέση "1 ON": Η λειτουργία αναρρόφησης / φυσήματος ενεργοποιείται.
- Θέση : Όταν το ηλεκτρικό εργαλείο είναι συνδεδεμένο, η αναρρόφηση ενεργοποιείται αυτόματα.
- Θέση "0 OFF": Η συσκευή απενεργοποιείται.

## Υπόδειξη

Εφόσον η συσκευή τροφοδοτείται με ρεύμα, η πρίζα της συσκευής μπορεί να χρησιμοποιηθεί ως πηγή τροφοδοσίας.

## Υπόδειξη

Ισχύει μόνο για την Ελβετία: Η πρίζα επιτρέπεται να χρησιμοποιείται μόνο κατά τη λειτουργία σε ξηρό περιβάλλον.

## Λειτουργία

### ΠΡΟΣΟΧΗ

#### Λέπει το επίπεδο πτυχωτό φίλτρο

Ζημιές στη συσκευή

Να εργάζεστε πάντα με το επίπεδο πτυχωτό φίλτρο.

## Υπόδειξη

Κατά την αγορά και την εγκατάσταση σακουλών φίλτρου και επίπεδων πτυχωτών φίλτρων, δώστε προσοχή στους τρέχοντες αριθμούς ανταλλακτικών. Πληροφορίες σχετικά με τα παρεκκόμενα και τα ανταλλακτικά θα βρείτε στην τοποθεσία [www.kaercher.com](http://www.kaercher.com).

## Ξηρή αναρρόφηση

### ΠΡΟΣΟΧΗ

#### Απορρόφηση σταχτών

Ζημιές στη συσκευή

Πραγματοποιήστε αναρρόφηση στάχτης μόνο με προδιαχωριστή τέφρας.

### ΠΡΟΣΟΧΗ

#### Ελαττωματικό ή υγρό επίπεδο πτυχωτό φίλτρο

Ζημιές στη συσκευή

Πριν τη θέση σε λειτουργία, ελέγξτε το επίπεδο πτυχωτό φίλτρο για ζημιά και αντικαταστήστε το εάν είναι απαραίτητο.

Πραγματοποιήστε αναρρόφηση μόνο με στεγνό επίπεδο πτυχωτό φίλτρο.

## Υπόδειξη

Αντικαταστήστε τον σάκο φίλτρου εγκαίρως, καθώς μπορεί να υποστεί ζημιά ο σάκος φίλτρου που είναι πολύ γεμάτος. Ο βαθμός πλήρωσης της σακούλας φίλτρου εξαρτάται από τους ρύπους που αναρροφώνται. Εάν πρόκειται για λεπτή σκόνη, άμμο κ.λπ. η σακούλα φίλτρου πρέπει να αντικαθίσταται συχνότερα.

## Υγρή αναρρόφηση

### ΠΡΟΣΟΧΗ

#### Υγρή αναρρόφηση με σάκο φίλτρου

Ζημιές στη συσκευή

Μην χρησιμοποιείτε σακούλα φίλτρου σε υγρή αναρρόφηση.

## ΠΡΟΣΟΧΗ

### Λειτουργία με πλήρες δοχείο

Εάν το δοχείο είναι γεμάτο, ο πλωτήρας κλείνει το άνοιγμα αναρρόφησης και η συσκευή λειτουργεί με αυξημένο αριθμό στροφών.

Απενεργοποιήστε αμέσως τη συσκευή και αδειάστε το δοχείο.

## Υπόδειξη

Εάν η συσκευή πέσει πάνω, ο πλωτήρας μπορεί επίσης να κλείσει. Για να κάνετε ξανά τη συσκευή απορροφητική, ρυθμίστε τη συσκευή, απενεργοποιήστε τη, περιμένετε 5 δευτερόλεπτα και μετά ενεργοποιήστε την ξανά.

## Εργασία με ηλεκτρικά εργαλεία (μόνο για συσκευές με ενσωματωμένη πρίζα)

### Δ ΠΡΟΣΟΧΗ

#### Ακούσια εκκίνηση του ηλεκτρικού εργαλείου

Τραυματισμός ή υλική ζημία

Βεβαιωθείτε ότι το ηλεκτρικό εργαλείο είναι έτοιμο για χρήση μόλις είναι συνδεδεμένο στην πρίζα.

1. Συνδέστε τον εύκαμπτο σωλήνα αναρρόφησης.

#### Εικόνα G

2. Εάν είναι απαραίτητο, προσαρμόστε τον προσαρμογέα στη διάμετρο σύνδεσης του ηλεκτρικού εργαλείου χρησιμοποιώντας ένα κατάλληλο εργαλείο.

3. Τοποθετήστε τον προσαρμογέα στη λαβή του σωλήνα αναρρόφησης.

4. Τοποθετήστε τον εύκαμπτο σωλήνα αναρρόφησης με τον προσαρμογέα στο ηλεκτρικό εργαλείο.

#### Εικόνα M

5. Συνδέστε το φως του ηλεκτρικού εργαλείου στην πρίζα.

#### Εικόνα N

6. Τοποθετήστε τη συσκευή σε .

#### Εικόνα L

Η αναρρόφηση ενεργοποιείται αυτόματα.

## Υπόδειξη

Σημειώστε το μέγιστο συνδεδεμένο φορτίο (δείτε πληροφορίες στην υποδοχή της συσκευής).

## Υπόδειξη

Μόλις ενεργοποιηθεί το ηλεκτρικό εργαλείο, ο στρόβιλος αναρρόφησης ξεκινά με καθυστέρηση 0,5 δευτερολέπτου. Εάν το ηλεκτρικό εργαλείο είναι απενεργοποιημένο, ο στρόβιλος αναρρόφησης συνεχίζει να λειτουργεί για περίπου 5 δευτερόλεπτα για να απορροφήσει την υπολειπόμενη βρωμιά στον εύκαμπτο σωλήνα αναρρόφησης.

## Λειτουργία εκφύσησης

Η λειτουργία εκφύσησης μπορεί να χρησιμοποιηθεί για τον καθαρισμό περιοχών που είναι δύσκολο να προσεγγιστούν ή όπου δεν είναι δυνατή η ηλεκτρική σκούπα, π.χ. φύλλα σε χαλίκι.

- Εισαγάγετε το σωλήνα αναρρόφησης στη σύνδεση του ανεμιστήρα. Η λειτουργία ανεμιστήρα είναι πλέον ενεργοποιημένη.

#### Εικόνα O

## Διακοπή λειτουργίας

1. Ρυθμίστε τον διακόπτη συσκευής στο "0 OFF". Η συσκευή απενεργοποιείται.

2. Παραλλαγή 1: Τοποθετήστε τη λαβή του σωλήνα αναρρόφησης στην ενδιάμεση θέση στάθμευσης.  
**Εικόνα P**  
Παραλλαγή 2: Κρεμάστε το ακροφύσιο δαπέδου στη θέση στάθμευσης.  
**Εικόνα Q**

### Τερματισμός λειτουργίας

1. Ρυθμίστε τον διακόπτη συσκευής στο "0 OFF". Η συσκευή απενεργοποιείται.
2. Αποσυνδέστε το ρευματολήπτη.
3. Αφαιρέστε την κεφαλή της συσκευής.  
**Εικόνα B**
4. Αδειάστε το δοχείο.  
**Εικόνα R**
5. Επιλογή αποθήκευσης:  
**Εικόνα Y**

### Υπόδειξη

- Ο σωλήνας αναρρόφησης μπορεί να τυλιχτεί γύρω από την κεφαλή της συσκευής και να στερωθεί στην κεφαλή της συσκευής με τη βοήθεια του κολάρου του σωλήνα.
6. Φυλάξτε τη συσκευή σε ξηρό χώρο που προστατεύεται από τον παγετό.

## Φροντίδα και συντήρηση

### Οδηγίες γενικής φροντίδας

- Καθαρίστε τη συσκευή και τα βοηθητικά εξαρτήματα από συνθετικό υλικό με καθαριστικό για συνθετικά υλικά του εμπορίου.
- Εάν χρειαστεί, ξεπλύνετε το δοχείο και τα εξαρτήματα με νερό και στεγνώστε τα πριν τα χρησιμοποιήσετε ξανά.

### Καθαρισμός κασέτας φίλτρου / επίπεδου πτυχωτού φίλτρου

1. Ξεκλειδώστε την κασέτα φίλτρου και διπλώστε την.  
**Εικόνα S**
2. Αφαιρέστε την κασέτα φίλτρου.  
**Εικόνα T**
3. Αδειάστε την κασέτα φίλτρου σε κάδο απορριμμάτων. Σε περίπτωση μεγάλης βρωμιάς, χτυπήστε την κασέτα φίλτρου στην άκρη του κάδου απορριμμάτων. Το επίπεδο πτυχωτό φίλτρο δεν χρειάζεται να αφαιρεθεί από την κασέτα φίλτρου.  
**Εικόνα U**

Εάν είναι απαραίτητο, καθαρίστε το επίπεδο πτυχωτό φίλτρο ξεχωριστά.

4. Για να το κάνετε αυτό, αφαιρέστε το επίπεδο πτυχωτό φίλτρο από την κασέτα φίλτρου.  
**Εικόνα V**
5. Καθαρίστε το επίπεδο πτυχωτό φίλτρο με τρεχούμενο νερό. Μην τρίβετε.  
**Εικόνα W**
6. Αφήστε το επίπεδο πτυχωτό φίλτρο να στεγνώσει εντελώς πριν το ξαναχρησιμοποιήσετε.  
**Εικόνα X**

### Υπόδειξη

Συνιστούμε να καθαρίζετε το επίπεδο πτυχωτό φίλτρο μετά από κάθε χρήση.

## Αντιμετώπιση βλαβών

Οι βλάβες οφείλονται συχνά σε ασήμαντες αιτίες, τις οποίες μπορείτε να αντιμετωπίσετε μόνοι σας με τη βοήθεια του παρακάτω πίνακα. Σε περίπτωση αμφιβολίας ή σε περίπτωση βλάβης που δεν

αναγράφεται εδώ μπορείτε να απευθύνεστε σε εξουσιοδοτημένο κατάστημα.

### Μείωση ισχύος αναρρόφησης

Τα αξεσουάρ, ο εύκαμπτος σωλήνας αναρρόφησης ή οι σωλήνες αναρρόφησης έχουν μπλοκαριστεί.

- Με ένα κατάλληλο βοήθημα αφαιρέστε τις ακαθαρσίες.

Η σακούλα φίλτρου είναι γεμάτη

- Αντικαταστήστε τη σακούλα φίλτρου.

Το επίπεδο πτυχωτό φίλτρο είναι βρώμικο.

- Καθαρίστε το επίπεδο πτυχωτό φίλτρο (βλ. κεφάλαιο *Καθαρισμός κασέτας φίλτρου / επίπεδου πτυχωτού φίλτρου*).

Το επίπεδο πτυχωτό φίλτρο είναι κατεστραμμένο.

- Αντικαταστήστε το επίπεδο πτυχωτό φίλτρο.

## Τεχνικά χαρακτηριστικά

### Υπόδειξη

Τα τεχνικά δεδομένα βρίσκονται στην πινακίδα τύπου.

## Общие указания



Перед первым применением устройства ознакомьтесь с данной оригинальной инструкцией по

эксплуатации и прилагаемыми указаниями по технике безопасности. Действовать в соответствии с ними. Сохранять обе брошюры для дальнейшего пользования или для следующего владельца.

## Использование по назначению

Устройство предназначено только для использования в домашнем хозяйстве.

Устройство предназначено для использования в соответствии с описаниями, приведенными в данном руководстве по эксплуатации, и указаниями по технике безопасности при работе с пылесосами для влажной и сухой уборки.

Собирать холодную золу можно только с помощью подходящих принадлежностей.

Защищать устройство от дождя и не хранить устройство под открытым небом.

### Примечание

Производитель не несет ответственности за повреждения, полученные в результате использования не по назначению или неправильного обращения с устройством.

## Защита окружающей среды



Упаковочные материалы поддаются вторичной переработке. Упаковку необходимо утилизировать без ущерба для окружающей среды.



Электрические и электронные устройства часто содержат ценные материалы, пригодные для вторичной переработки, и зачастую такие компоненты, как батареи,

аккумуляторы или масло, которые при неправильном обращении или ненадлежащей утилизации представляют потенциальную опасность для здоровья и окружающей среды. Тем не менее, данные компоненты необходимы для правильной работы устройства. Устройства, обозначенные этим символом, запрещено утилизировать вместе с бытовыми отходами.

### Указания по компонентам (REACH)

Для получения актуальной информации о компонентах см. [www.kaercher.de/REACH](http://www.kaercher.de/REACH)

## Принадлежности и запасные части

Использовать только оригинальные принадлежности и запасные части. Только они гарантируют безопасную и бесперебойную работу устройства.

Для получения информации о принадлежностях и запчастях см. [www.kaercher.com](http://www.kaercher.com).

## Комплект поставки

Комплектация устройства указана на упаковке. При распаковке устройства проверить комплектацию. При обнаружении недостающих принадлежностей или повреждений, полученных во время транспортировки, следует уведомить торговую организацию, продавшую устройство.

## Гарантия

В каждой стране действуют соответствующие условия гарантии, установленные нашей дочерней сбытовой компанией. Возможные неисправности устройства в течение гарантийного срока мы устраняем бесплатно, если причина заключается в дефектах материалов или производственном браке. В случае возникновения претензий в течение гарантийного срока просьба обращаться с чеком о покупке в торговую организацию, продавшую изделие, или в ближайшую уполномоченную службу сервисного обслуживания. (Адрес указан на обороте)

Дата выпуска отображается на заводской табличке в закодированном виде. При этом отдельные цифры имеют следующее значение:

Пример: 30190

3	год выпуска
0	столетие выпуска
1	десятилетие выпуска
9	вторая цифра месяца выпуска
0	первая цифра месяца выпуска

Таким образом, в данном примере код 30190 означает дату выпуска 09 / 2013.

## Описание устройства

На картинке описания устройства показано устройство с максимально возможной комплектацией (WD 4 P S / KWD 4 P S). Оснащение отличается в зависимости от выбранной модели. Описание определенного оснащения приведено на упаковке устройства. Рисунки см. на страницах с рисунками.

### Рисунок А

- 1 Патрубок для подключения всасывающего шланга
- 2 Поворотный переключатель
- 3 Розетка устройства
- 4 Функция выдувания
- 5 Ручка для переноски
- 6 Парковочное положение рукоятки/место хранения принадлежностей

- 7 Зона для хранения
- 8 Крючок для кабеля
- 9 Хранение шланга (с обеих сторон)
- 10 Замок контейнера
- 11 Фильтр-кассета с кнопкой разблокировки
- 12 Заводская табличка с техническими данными (например, размер контейнера)
- 13 Сетевая кабель со штепсельной вилкой
- 14 Парковочное положение насадки для пола
- 15 Место хранения принадлежностей
- 16 Направляющий ролик
- 17 Пылесборный мешок
- 18 Плоский складчатый фильтр
- 19 Съёмная рукоятка
- 20 Всасывающий шланг с соединительной деталью
- 21 Всасывающие трубки 2 x 0,5 м
- 22 Щелевая насадка
- 23 Насадка для пола
- 24 \*\* Адаптер для подключения электроинструментов

\*\* в качестве опции

## Установка направляющих роликов

1. Перед первым вводом в эксплуатацию извлечь содержимое из контейнера и установить направляющие ролики.

**Рисунок В**  
**Рисунок С**  
**Рисунок D**

### Примечание

Для версий с трубами из высококачественной стали перед первым вводом в эксплуатацию снять защитный колпачок.

## Ввод в эксплуатацию

### Установка пылесборного мешка

1. Полностью развернуть пылесборный мешок.
2. Установить пылесборный мешок на разъем устройства и сильно прижать.

**Рисунок E**  
**Рисунок F**

### Примечание

Мы рекомендуем использовать пылесборный мешок для сбора мелкой пыли.

### Установка шланга, трубки, насадки для пола

1. Подсоединить всасывающий шланг.  
**Рисунок G**
2. Подсоединить всасывающий шланг к рукоятке.  
**Рисунок H**

### Примечание

Для удобства сбора в ограниченном пространстве рукоятку можно снять, а принадлежности прикрепить непосредственно к всасывающему шлангу.

Для снятия рукоятки надавить на серые области по обеим сторонам рукоятки и отсоединить рукоятку от шланга.

3. Установить насадку для пола.

- Вставить вставку в насадку для пола.
- Подсоединить насадку для пола к всасывающим трубкам.

### Рисунок I

#### Начало работы

1. Вставить штепсельную вилку в розетку.

### Рисунок J

#### Устройства без розетки

2. Установить выключатель устройства в нужное положение.

### Рисунок K

- Положение «1/ON»: Активируется функция всасывания / выдувания.
- Положение «0/OFF»: устройство выключается.

#### Устройства с розеткой

3. Установить выключатель устройства в нужное положение.

### Рисунок L

- Положение «1/ON»: Активируется функция всасывания / выдувания.
- Положение : При подключении электроинструмента функция всасывания активируется автоматически.
- Положение «0/OFF»: устройство выключается.

### Примечание

Если устройство получает питание от источника тока, в качестве такового может использоваться розетка устройства.

### Примечание

Действительно только для Швейцарии: Розетку можно использовать только во время работы в сухом помещении.

## Эксплуатация

### ВНИМАНИЕ

**Отсутствие плоского складчатого фильтра**  
Повреждение устройства

Работать следует только с установленным плоским складчатым фильтром.

### Примечание

При покупке и установке пылесборных мешков и плоских складчатых фильтров необходимо обращать внимание на действительность номеров деталей.

Для получения информации о принадлежностях и запчастях см. [www.kaercher.com](http://www.kaercher.com).

#### Сухая уборка

### ВНИМАНИЕ

**Сбор холодной золы**

Повреждение устройства

Собирать холодную золу только с помощью предварительного отделителя золы.

### ВНИМАНИЕ

**Неисправный или влажный плоский складчатый фильтр**

Повреждение устройства

Перед вводом в эксплуатацию проверить плоский складчатый фильтр на предмет повреждений и при необходимости заменить его. Собирать только с применением сухого плоского складчатого фильтра.

### Примечание

Своевременно заменять пылесборный мешок, так как переполненный пылесборный мешок может быть поврежден. Степень заполнения пылесборного мешка зависит от всасываемой грязи. При мелкой пыли, песке и пр. пылесборный мешок необходимо менять чаще.

#### Влажная уборка

### ВНИМАНИЕ

**Влажная уборка с помощью пылесборного мешка**

Повреждение устройства

Во время влажной уборки запрещается использовать пылесборный мешок.

### ВНИМАНИЕ

**Режим работы с полным контейнером**

При полном контейнере входное отверстие закрывается поплавком, а прибор начинает работать с повышенным числом оборотов. Незамедлительно выключить устройство и опорожнить контейнер.

### Примечание

Если устройство опрокинется, поплавок тоже может закрыться. Чтобы вернуть устройству функцию всасывания влаги, установить устройство, выключить его, подождать 5 секунд, а затем снова включить его.

#### Работа с электроинструментом (только для устройств со встроенной розеткой)

### △ ОСТОРОЖНО

**Непреднамеренное включение электроинструмента**

Травмы или материальный ущерб

Сразу после подключения электроинструмента к розетке следует убедиться, что он готов к работе.

1. Подсоединить всасывающий шланг.

### Рисунок G

2. При необходимости подогнать адаптер под диаметр разъема для подсоединения электроинструмента с помощью подходящего приспособления.

3. Установить адаптер на рукоятку всасывающего шланга.

4. Подсоединить всасывающий шланг к адаптером к электроинструменту.

### Рисунок M

5. Вставить штепсельную вилку электроинструмента в розетку устройства.

### Рисунок N

6. Установить выключатель устройства на .

### Рисунок L

Пылесос активируется автоматически.

#### Примечание

Необходимо учитывать максимальную мощность подключаемых устройств (см. данные на розетке устройства).

#### Примечание

При включении электроинструмента всасывающая турбина запускается с задержкой 0,5 секунды. После отключения электроинструмента всасывающая турбина продолжает работать еще примерно 5 секунд, чтобы вытянуть остатки грязи из всасывающего шланга.

### Функция выдувания

Функцию выдувания можно использовать для очистки труднодоступных мест или мест, где уборка пылесосом невозможна, например при уборке листьев с гравийной посыпки.

- Вставить всасывающий шланг в патрубок нагнетателя. При этом активируется функция выдувания.

**Рисунок O**

### Приостановка работы

1. Установить выключатель в положение «0 OFF». Устройство выключается.
2. Версия 1: вставить ручку всасывающего шланга в промежуточное парковочное положение.

**Рисунок P**

Версия 2: повесить насадку для пола в парковочное положение.

**Рисунок Q**

### Окончание работы

1. Установить выключатель в положение «0 OFF». Устройство выключается.
2. Извлечь штепсельную вилку из розетки.
3. Извлечь верхнюю часть устройства.

**Рисунок B**

4. Опорожнить резервуар.

**Рисунок R**

5. Возможность хранения:

**Рисунок Y**

#### Примечание

всасывающий шланг можно обернуть вокруг верхней части устройства и прикрепить к верхней части устройства с помощью манжеты для шланга.

6. Хранить устройство в сухом и защищенном от морозов помещении.

## Уход и техническое обслуживание

### Общие указания по уходу

- Устройства и пластмассовые принадлежности чистить обычными средствами для чистки пластмассы.
- При необходимости промыть водой контейнер и принадлежности, и просушить их перед дальнейшим применением.

### Очистка фильтр-кассеты/плоского складчатого фильтра

1. Разблокировать и откинуть фильтр-кассету.

**Рисунок S**

2. Извлечь фильтр-кассету.

**Рисунок T**

3. Опорожнить фильтр-кассету над мусорным ведром. При более сильном загрязнении выбить фильтр-кассету о край мусорного ведра. При этом плоский складчатый фильтр не нужно вынимать из фильтр-кассеты.

**Рисунок U**

При необходимости очистить плоский складчатый фильтр отдельно.

4. Для этого вынуть плоский складчатый фильтр из фильтр-кассеты.

**Рисунок V**

5. Промыть плоский складчатый фильтр под проточной водой. Не тереть и не чистить щеткой.

**Рисунок W**

6. Перед повторным использованием дать фильтру полностью высохнуть.

**Рисунок X**

#### Примечание

Мы рекомендуем чистить плоский складчатый фильтр после каждого применения.

## Помощь при неисправностях

Зачастую неисправности имеют простые причины, поэтому с помощью следующего обзора их можно устранить самостоятельно. В случае сомнения или возникновения не описанных здесь неисправностей следует обращаться в авторизованную сервисную службу.

#### Ослабевающая мощность всасывания

Принадлежности, всасывающий шланг или всасывающие трубки засорены.

- Удалить засорение с помощью подходящего вспомогательного средства.

Пылесборный мешок заполнен

- Заменить пылесборный мешок.

Плоский складчатый фильтр загрязнен.

- Очистить плоский складчатый фильтр (см. главу *Очистка фильтр-кассеты/плоского складчатого фильтра*).

Плоский складчатый фильтр поврежден.

- Заменить плоский складчатый фильтр.

## Технические характеристики

		WD 4, WD 4 S, KWD 4, KWD 4 S	WD 4 P, WD 4 P S, KWD 4 P, KWD 4 P S
<b>Электрическое подключение</b>			
Напряжение сети	V	220 - 240	220 - 240
Частота сети	Hz	1~50 - 60	1~50 - 60
Сетевой предохранитель (инертный)	A	10	16
Номинальная мощность	W	1000	1000
Тип сетевого кабеля		H 05VV-F2x0,75	H 05VV-F3G1,5
Значение подключаемой мощности гнезда устройства (макс.)	W		2100

		WD 4, WD 4 S, KWD 4, KWD 4 S	WD 4 P, WD 4 P S, KWD 4 P, KWD 4 P S
<b>Рабочие характеристики устройства</b>			
Объем бака	l	20	20
Водопоглощение с рукояткой	l	12	12
Водопоглощение с насадкой для пола	l	10	10
Уровень звукового давления (EN 60704-2-1)	dB(A)	73	73

Сохраняется право на внесение технических изменений.

## Загальні вказівки



Перед першим використанням пристрою ознайомитись з цією оригінальною інструкцією з експлуатації та вказівками з техніки безпеки, що додаються. Діяти відповідно до них. Зберігати обидві брошури для подальшого використання або для наступного власника.

## Використання за призначенням

Пристрій слід використовувати виключно в домашньому господарстві. Пристрій призначений для використання як пилосос для сухого та вологого прибирання відповідно до опису та вказівок з техніки безпеки, наведених у цій інструкції з експлуатації.

Збирати холодну золу можна лише за допомогою відповідного приладдя. Захищати пристрій від дощу і не зберігати пристрій на відкритому повітрі.

### Вказівка

*Виробник не несе відповідальності за будь-які пошкодження, що виникли внаслідок використання не за призначенням або неправильної експлуатації.*

## Охорона довкілля



Пакувальні матеріали придатні до вторинної переробки. Упаковку необхідно утилізувати без шкоди для довкілля.



Електричні та електронні пристрої містять цінні матеріали, які придатні до вторинної переробки, і часто компоненти, як-от батареї, акумулятори чи мастило, які у разі неправильного поводження з ними або неправильної утилізації можуть створити потенційну небезпеку для здоров'я людини та довкілля. Однак ці компоненти необхідні для належної експлуатації пристрою. Пристрої, позначені цим символом, забороняється утилізувати разом із побутовим сміттям.

### Вказівки щодо компонентів (REACH)

Актуальні відомості про компоненти наведені на сайті: [www.kaercher.de/REACH](http://www.kaercher.de/REACH)

## Приладдя та запасні деталі

Слід використовувати лише оригінальне приладдя та оригінальні запасні частини, тому що саме вони

гарантують безпечну та безперебійну експлуатацію пристрою.

Інформація щодо приладдя та запасних частин міститься на сайті [www.kaercher.com](http://www.kaercher.com).

## Комплект поставки

Комплектація пристрою зазначена на упаковці. Під час розпакування пристрою перевірити комплектацію. У разі нестачі приладдя або ушкоджені, отриманих під час транспортування, слід повідомити про це торговельній організації, яка продала пристрій.

## Гарантія

У кожній країні діють відповідні гарантійні умови, встановлені уповноваженою організацією збуту нашої продукції в цій країні. Можливі несправності пристрою протягом гарантійного строку ми усуваємо безкоштовно, якщо причина несправності полягає в дефектах матеріалів або виробничому браку. У разі виникнення претензій протягом гарантійного строку прохання звертатися, маючи при собі чек про покупку, до торговельної організації, що продала продукт, або до найближчої уповноваженої служби сервісного обслуговування. (Адреси див. на звороті)

## Опис пристрою

На рисунку до опису пристрою показано пристрій у найкращій комплектації (WD 4 P S / KWD 4 P S). Комплектація відрізняється в залежності від обраної моделі. Опис певної комплектації наведено на упаковці пристрою.

Рисунки див. на сторінці з зображеннями.

### Малюнок А

- ① Патрубок для всмоктувального шланга
- ② Поворотний перемикач
- ③ Розетка пристрою
- ④ Функція видування
- ⑤ Ручка для перенесення
- ⑥ Паркувальне положення ручки/відсік для приладдя
- ⑦ Поверхня для зберігання
- ⑧ Гачок для кабелю
- ⑨ Зберігання шланга (з обох сторін)
- ⑩ Замок контейнера
- ⑪ Фільтрувальна касета з кнопкою розблокування
- ⑫ Заводська табличка із технічними характеристиками (наприклад, розмір контейнера)
- ⑬ Мережевий кабель зі штепсельною вилкою
- ⑭ Паркувальне положення насадки для підлоги
- ⑮ Відсік для приладдя
- ⑯ Напрямний ролик
- ⑰ Фільтрувальний мішок
- ⑱ Плоский складчастий фільтр
- ⑲ Знімна ручка

- ②0 Всмоктувальний шланг з сполучною деталлю
- ②1 Всмоктувальні трубки 2 x 0,5 м
- ②2 Щілинна насадку
- ②3 Насадку для підлоги
- ②4 \*\* Адаптер для підключення електроінструменту

\*\* Опція

## Встановлення напрямних роликів

1. Перед першим уведенням в експлуатацію витягти вміст з контейнера і встановити напрямні ролики.

Малюнок В  
Малюнок С  
Малюнок D

### Вказівка

Для версій з трубами з нержавіючої сталі перед першим введенням в експлуатацію зняти захисний ковпачок.

## Введення в експлуатацію

### Встановлення фільтрувального мішка

1. Повністю розгорнути фільтрувальний мішок.
2. Встановити фільтрувальний мішок на роз'єм пристрою та міцно придавити.

Малюнок E

3. Встановити і заблокувати верхню частину пристрою.

Малюнок F

### Вказівка

Ми рекомендуємо використовувати фільтрувальний мішок для збору дрібного пилю.

### Встановлення шланга, трубки, насадки для підлоги

1. Приєднати всмоктувальний шланг.  
Малюнок G
2. Приєднати всмоктувальний шланг до ручки.  
Малюнок H

### Вказівка

Для зручності збору в обмеженому просторі ручки можна зняти, а приладдя прикріпити безпосередньо до всмоктувального шланга.

Для зняття ручки натиснути на сірі ділянки з обох боків ручки і від'єднати ручку від шланга.

3. Встановити насадку для підлоги.
  - Вставити вставку в насадку для підлоги.
  - З'єднати насадку для підлоги зі всмоктувальними трубками.

Малюнок I

### Експлуатація

1. Вставити штепсельну вилку в розетку.  
Малюнок J

#### Пристрій без розетки

2. Встановити вимикач пристрою в потрібне положення.

Малюнок K

- Положення «1 ON»: Активується функція всмоктування / видування.
- Положення «0 OFF»: пристрій вимикається.

#### Пристрій з розеткою

3. Встановити вимикач пристрою в потрібне положення.

Малюнок L

- Положення «1 ON»: Активується функція всмоктування / видування.
- Положення : При підключенні електроінструменту функція всмоктування активується автоматично.
- Положення «0 OFF»: пристрій вимикається.

### Вказівка

Якщо пристрій отримує живлення від джерела струму, в цій якості може застосовуватися розетка пристрою.

### Вказівка

Дійсно тільки для Швейцарії: Розетку можна використовувати тільки під час роботи в сухому місці.

## Експлуатація

### УВАГА

#### Відсутність плоского складчастого фільтру

Пошкодження пристрою

Працювати завжди слід тільки з встановленим плоским складчастим фільтром.

### Вказівка

При покупці та встановленні фільтрувальних мішків і плоских складчастих фільтрів необхідно звертати увагу на актуальність номерів деталей. Інформація щодо приладдя та запасних частин міститься на сайті [www.kaercher.com](http://www.kaercher.com).

## Сухе прибирання

### УВАГА

#### Збирання холодної золи

Пошкодження пристрою

Збирати холодну золу тільки за допомогою попереднього відділювача золи.

### УВАГА

#### Несправний або вологий плоский складчастий фільтр

Пошкодження пристрою

Перед уведенням в експлуатацію слід перевірити плоский складчастий фільтр на наявність пошкоджень і при необхідності замінити його.

Збирати тільки із застосуванням сухого плоского складчастого фільтру.

### Вказівка

Своєчасно замінювати фільтрувальний мішок, так як переповнений фільтрувальний мішок може бути пошкоджений. Ступінь наповнення фільтрувального мішка залежить від пилю, що всмоктується. Під час прибирання дрібного пилю, пилку й подібних речовин фільтрувальний мішок треба міняти частіше.

## Вологе прибирання

### УВАГА

#### Вологе прибирання з фільтрувальним мішком

Пошкодження пристрою

Під час вологого прибирання забороняється використовувати фільтрувальний мішок.

### УВАГА

#### Експлуатація з повним контейнером

Коли контейнер заповнюється, поллаеєць закриває всмоктувальний отвір, і пристрій починає працювати на збільшених обертах.

Негайно вимкніть пристрій і спорожніть контейнер.



### **Вказівка**

Якщо пристрій перевернеться, поплавок також може закритися. Щоб повернути пристрою функцію всмоктування вологи, встановити пристрій, вимкнути його, зачекати 5 секунд, а потім знову увімкнути його.

### **Робота з електроінструментом (лише для пристроїв із вбудованою розеткою)**

#### **⚠ ОБЕРЕЖНО**

#### **Ненавмисне вмикання електроінструменту**

Травми або матеріальні збитки

Одразу після підключення електроінструмента до розетки слід переконатися, що він готовий до роботи.

1. Приєднати всмоктувальний шланг.

#### **Малюнок G**

2. За потреби підлаштувати адаптер під діаметр роз'єму для під'єднання електроінструмента за допомогою належного приладдя.
3. Установити адаптер на ручку всмоктувального шланга.
4. Під'єднати всмоктувальний шланг із адаптером до електроінструмента.

#### **Малюнок M**

5. Вставити штепсельну вилку електроінструмента в розетку.

#### **Малюнок N**

6. Установити вимикач пристрою на .

#### **Малюнок L**

Пилосос активується автоматично.

### **Вказівка**

необхідно враховувати максимальну потужність пристроїв, які буде підключено (див. дані на розетці пристрою).

### **Вказівка**

При ввімкненні електроінструмента всмоктувальна турбіна запускається з затримкою 0,5 секунди. Після вимкнення електроінструмента всмоктувальна турбіна продовжує працювати ще протягом приблизно 5 секунд, щоб всмоктати залишки бруду із всмоктувального шланга.

### **Функція видування**

Функцію видування можна використовувати для очищення важкодоступних ділянок або місць, де прибирання пилососом неможливе, наприклад під час прибирання листя з гравійної посипки.

- Вставити всмоктувальний шланг у патрубок нагнітача. При цьому активується функція видування.

#### **Малюнок O**

### **Переривання роботи**

1. Встановити вимикач на «0 OFF». Пристрій вимикається.
2. Версія 1: вставити ручку всмоктувального шланга в проміжне паркувальне положення.

#### **Малюнок P**

Версія 2: встановити насадку для підлоги в паркувальне положення.

#### **Малюнок Q**

### **Завершення роботи**

1. Встановити вимикач на «0 OFF». Пристрій вимикається.
2. Витягти штепсельну вилку з розетки.

3. Зняти верхню частину пристрою.

#### **Малюнок B**

4. Випорожнити контейнер.

#### **Малюнок R**

5. Можливість зберігання:

#### **Малюнок Y**

### **Вказівка**

всмоктувальний шланг можна обернути навколо верхньої частини пристрою і прикріпити до верхньої частини пристрою за допомогою манжети для шланга.

6. Зберігати пристрій у сухому місці, захищеному від морозу.

## **Догляд та технічне обслуговування**

### **Загальні вказівки щодо догляду**

- Очищувати пристрій та приладдя з пластмаси за допомогою стандартних засобів для чищення виробів з пластмаси.
- Якщо необхідно, промити контейнер та приладдя водою та просушити перед подальшим використанням.

### **Очищення фільтрувальної касети/ плоского складчастого фільтра**

1. Розблокувати і відкинути фільтрувальну касету.

#### **Малюнок S**

2. Витягти фільтрувальну касету.

#### **Малюнок T**

3. Спорожнити фільтрувальну касету над відром для сміття. При більш сильному забрудненні вибити фільтрувальну касету об край відра для сміття. При цьому плоский складчастий фільтр не потрібно виймати з фільтрувальної касети.

#### **Малюнок U**

При необхідності очистити плоский складчастий фільтр окремо.

4. Для цього вийняти плоский складчастий фільтр з фільтрувальної касети.

#### **Малюнок V**

5. Промити плоский складчастий фільтр під проточною водою. Не терти й не чистити щіткою.

#### **Малюнок W**

6. Перед повторним використанням дати фільтру повністю висохнути.

#### **Малюнок X**

### **Вказівка**

Ми рекомендуємо чистити плоский складчастий фільтр після кожного застосування.

## **Допомога в разі несправностей**

Несправності часто мають просту причину, яку можна усунути самостійно за допомогою інструкції, наведених нижче. За наявності сумнівів або в разі неназваних несправностей слід звертатися до авторизованої сервісної служби.

### **Зниження потужності всмоктування**

Приладдя, всмоктувальний шланг або всмоктувальні трубки замінені.

- Видалити засмічення за допомогою придатного допоміжного засобу.

Фільтрувальний мішок повний

- Замінити фільтрувальний мішок. Плоский складчастий фільтр забруднений.

- Очистити плоский складчастий фільтр (див. главу *Очищення фільтрувальної касети/ плоского складчастого фільтру*).
- Плоский складчастий фільтр пошкоджений.
- Замінити плоский складчастий фільтр.

## Технічні характеристики

### Вказівка

Технічні характеристики можна знайти на заводській таблиці.

## Жалпы нұсқаулар



Құрылғыны алғаш рет қолданбас бұрын, осы пайдалану жөніндегі түпнұсқа нұсқаулық пен берілген қауіпсіздік жөніндегі нұсқауларды оқып шығыңыз. Оларға сай әрекет етіңіз.

Екі кітапшаны да әрі қарай пайдалану немесе келесі иесі үшін сақтап қойыңыз.

## Мақсатына сәйкес қолдану

Құрал жеке үй шаруашылығында пайдалануға ғана арналған.

Құрылғы осы пайдалану нұсқаулығында келтірілген сипаттамаларға және қауіпсіздік техникасы нұсқауларына сәйкес ылғалды және құрғақ шаңсорғыш ретінде пайдалануға арналған. Суық күлді тек қолайлы аксессуарлардың көмегімен соруға болады.

Құрылғыны жаңбырдан қорғаңыз және оны ашық жерде сақтамаңыз.

### Нұсқау

Өндіруші дұрыс пайдаланбау немесе дұрыс жұмыс жасамау салдарынан болған зақым үшін жауапкершілік көтермейді.

## Қоршаған ортаны қорғау



Орауыш материалдарын утилизациялауға болады. Орауыштарды қоршаған ортаға қауіпсіз түрде утилизациялаңыз.



Электрлік және электрондық бұйымдардың құрамында қате қолдану немесе утилизациялау нәтижесінде адам денсаулығына және қоршаған ортаға қауіп

төндіруі ықтимал, құнды қайта өңделмелі материалдар және батареялар, аккумуляторлар немесе май сияқты бөлшектер жиі кездеседі. Алайда, аталмыш бөлшектер бұйымды тиісінше пайдалану үшін қажет болады. Осы таңбамен белгіленген құрылғыларды үй қоқыстарымен бірге тастауға болмайды.

### Құрамдағы заттар бойынша нұсқаулар (REACH)

Бұйымның құрамындағы заттар туралы соңғы мәліметтерді мына мекенжай бойынша табуға болады: [www.kaercher.de/REACH](http://www.kaercher.de/REACH)

## Керек-жарақ және қосалқы бөлшектер

Тек түпнұсқалы керек-жарақ немесе қосалқы бөлшектерді пайдаланыңыз, себебі ол құралдың қауіпсіз және апатсыз жұмыс істеуіне кепілдік болады.

Керек-жарақтар мен қосалқы бөлшектер туралы ақпарат [www.kaercher.com](http://www.kaercher.com) веб-сайтында қолжетімді.

## Жеткізілім жинағы

Бұйымның жеткізілім жинағы орауыштың үстінде көрсетілген. Бұйымды орауыштан шығарғанда жинақтың толықтығын тексеріп шығыңыз. Керек-жарақтар жетіспеген немесе тасымалдау кезінде зақымдар тиген жағдайда, дилеріңізге хабарласыңыз.

## Кепілдік

Әр елде жергілікті дистрибьюторлар берген кепілдік шарттары қолданылады. Бұйымда материалдық немесе өндірістік ақаулар анықталған жағдайда, ықтимал ақауларды кепілдік мерзімі ішінде ақысыз жөндейміз. Кепілдік мерзіміне наразылықтарыңыз болса, бұйымды сатқан сауда мекемесіне немесе жақындағы өкілетті қызмет көрсету орнына түбіртеккі көрсетіп хабарласыңыз. (Мекенжайымыз артқы бетте)

Өндірілген күні көрсетілген түр кестесінде шифрланған.

Жеке сандардың мағынасы келесідей болады:

Мысалы: 30190

- 3 Өндірілген жылы
- 0 Өндірілген тасыры
- 1 Өндірілген онжылдық
- 8 Өндірілген айының өтінші саны
- 0 Өндірілген айының бірінші саны

Сонымен бұл мысалда 30190 коды 09 / 2013 өндірілген күнін білдіреді.

## Құрылғының сипаттамасы

Құрылғы сипаттамасының суретінде ең жақсы жабдық (WD 4 P S / KWD 4 P S) бар құрылғы көрсетілген.

Таңдалған модельге байланысты жабдықта айырмашылықтар бар. Құрылғының қаптамасында нақты жабдық сипатталған.

Суреттерді графикалық беттен қараңыз.

### Сурет А

- ① Сору шлангісінің қосылымы
- ② Айналымды қосқыш
- ③ Құрылғы жалғағышы
- ④ Үрлеу функциясы
- ⑤ Жылжитуға арналған сап
- ⑥ Тұрақ күйінің тұтқасы/аксессуарлар ұстағыш
- ⑦ Сақтауға арналған орын
- ⑧ Кабельдік ілмек
- ⑨ Шлангты сақтау (екі жағынан)
- ⑩ Контейнерді жабу
- ⑪ Құлпын ашу батырмасы бар сүзгі кассетасы
- ⑫ Техникалық деректері бар зауыттық тақтайша (мысалы, контейнер өлшемі)
- ⑬ Желілік істікшесі бар желілік байланыстырғыш кабель
- ⑭ Тұрақ күйіндегі еден саптамасы

- 15) Керек-жарақтар бекіткіші
  - 16) Бағыттауыш шығыршық
  - 17) Қол сүзгі
  - 18) Тегіс бүктелген сүзгі
  - 19) Алынбалы тұтқа
  - 20) Жалғағышы бар сору шлангісі
  - 21) Сорғыш құбырлар 2 x 0,5 м
  - 22) Саңылаулы саптама
  - 23) Еден саптамасы
  - 24) \*\* Электр жабдықтарын қосуға арналған адаптер
- \*\* Қосымша

## Айналмалы роликтерді орнатыңыз

- Бірінші қолданар алдында контейнердің ішіндегісін алып тастап, айналмалы роликтерді орнатыңыз.

**Сурет В**  
**Сурет С**  
**Сурет D**

### Нұсқау

*Тот баспайтын болаттан жасалған түтіктерді бар нұсқаларда бірінші рет қолданар алдында қорғаныс қақпағын алыңыз.*

## Пайдалануға енгізу

### Сүзгілеу қапшығын салыңыз

- Сүзгілеу қапшығын толығымен ашыңыз.
- Сүзгілеу қапшығын құрылғының келтеқосқышына бекітіп, оны мықтап басыңыз.  
**Сурет Е**
- Құрылғының басын орнатып, оны бекітіңіз.  
**Сурет F**

### Нұсқау

*Ұсақ шаңды кетіру үшін сүзгі қапшығын қолдануды ұсынамыз.*

### Шлангіні, құбырлар, еден саптамасын орнату

- Сору шлангісін жалғаңыз.  
**Сурет G**
- Сору шлангісін тұтқаға жалғаңыз.  
**Сурет H**

### Нұсқау

*Шектеулі кеңістікте шаңсорғышты ыңғайлы ету үшін тұтқаны алып тастауға болады, ал әксессуарлар сорғыш шланға тікелей бекітіледі. Тұтқаны босату үшін тұтқаның екі жағындағы сұр жерлерді басып, шланғанан тұтқаны алыңыз.*

- Еден саптамасын орнатыңыз.
  - Еден саптамасына кірістіруді орнатыңыз.
  - Еден саптамасын сорғыш құбырларға қосыңыз.

**Сурет I**

### Құрылғыны іске қосыңыз

- Ашаны розеткаға салыңыз.

**Сурет J**

### Розеткасыз құрылғылар

- Құрылғының қосқышын қажетті күйге қойыңыз.

**Сурет K**

- «1 ON» позициясы: Сору/үрлеу функциясы іске қосылған.
- «0 OFF» позициясы: Құрылғы өшіріледі.

### Розеткасы бар құрылғылар

- Құрылғының қосқышын қажетті күйге қойыңыз.

#### Сурет L

- «1 ON» позициясы: Сору/үрлеу функциясы іске қосылған.
- Позициясы : Электр жабдығы қосылған кезде сору жүйесі автоматты түрде қосылады.
- «0 OFF» позициясы: Құрылғы өшіріледі.

### Нұсқау

*Құрылғыға қуат беріліп жатқанда, құрылғының розеткасын қуат көзі ретінде пайдалануға болады.*

### Нұсқау

*Тек Швейцария үшін жарамды: Розетканы тек құрғақ ортада жұмыс істеген кезде пайдалануға болады.*

## Пайдалану

### НАЗАР АУДАРЫҢЫ

#### Тегіс бүктелген сүзгі жоқ

*Құрылғыны зақымдау қаупі*

*Әрқашан тегіс бүктелген сүзгі орнатылған күйде жұмыс жасаңыз.*

#### Нұсқау

*Сүзгілеу қапшықтары мен тегіс бүктелген сүзгілерді сатып алу және орнату кезінде бөлшектердің нақты нөмірлеріне назар аударыңыз.*

*Керек-жарақтар мен қосалқы бөлшектер туралы ақпарат [www.kaercher.com](http://www.kaercher.com) веб-сайтында қолжетімді.*

### Құрғақ сору

### НАЗАР АУДАРЫҢЫ

#### Суық күлді сору

*Құрылғыны зақымдау қаупі*

*Суық күлді тек күлді алдын ала бөлгішпен сорыңыз.*

### НАЗАР АУДАРЫҢЫ

#### Ақаулы немесе дымқыл тегіс бүктелген сүзгі

*Құрылғыны зақымдау қаупі*

*Пайдалануға берер алдында тегіс бүктелген сүзгінің зақымдалмағанын тексеріңіз және қажет болған жағдайда оны ауыстырыңыз.*

*Құрғақ тегіс бүктелген сүзгімен ғана сорыңыз.*

#### Нұсқау

*Сүзгі қабын уақтылы ауыстырыңыз, өйткені топыл кеткен сүзгі қабы зақымдалуы мүмкін. Сүзгілеу қапшығының толу дәрежесі сорылатын кірге байланысты. Сүзгі қабын ұсақ шаң, құм және т.б. жағдайда жиі ауыстыру керек.*

### Ылғалды сору

### НАЗАР АУДАРЫҢЫ

#### Сүзгі қабымен ылғалды сору

*Құрылғыны зақымдау қаупі*

*Ылғалды сору кезінде сүзгі қапшығын пайдаланбаңыз.*

### НАЗАР АУДАРЫҢЫ

#### Топық контейнермен жұмыс істеу

*Контейнер толтырылған кезде, қалқыма сорғыштың саңылауларын жабады және құрылғы жоғары жылдамдықта жұмыс істейді.*

*Құрылғыны дереу сөндіріп, контейнерді босатыңыз.*

## Нұсқау

Егер құрылғы құлап кетсе, қалтқы да жабылуы мүмкін. Құрылғыны қайтадан сіңіргіш ету үшін оны орнатыңыз, өшіріңіз, 5 секунд күтіп, қайта қосыңыз.

## Электр жабдықтарымен (розеткасы орнатылған құрылғылар үшін ғана) жұмыс

### △ АБАЙЛАҢЫЗ

Электр жабдығы кездейсоқ іске қосылып кетуі мүмкін

Жарақат немесе мүліктік зиян

Электр жабдығы құрылғы розеткасына қосылғаннан кейін пайдалануға дайын екеніне көз жеткізіңіз.

1. Сорғыш шлангты жалғаңыз.

#### Сурет G

- Қажет болса, тиісті құралдың көмегімен адаптерді электр жабдығының қосылу диаметріне бейімдеңіз.
- Адаптерді сору шлангісінің тұтқасына қойыңыз.
- Сору шлангісін электр жабдығына адаптермен орнатыңыз.

#### Сурет M

5. Электр жабдығының қуат ашасын құрылғы жалғағышына салыңыз.

#### Сурет N

6. Құрылғы қосқышын тік  қалпына қойыңыз.

#### Сурет L

Сору автоматты түрде іске қосылады.

## Нұсқау

Қосылып тұрған кезде максималды жүктемеден асырмаңыз (құрылғы жалғағышындағы ақпаратты қараңыз).

## Нұсқау

Электр жабдығы қосыла салысымен сору турбинасы 0,5 секундтық кідіріспен іске қосылады. Егер электр жабдығы өшірулі болса, сору шлангісіндегі қалдық кірді сору үшін сору турбинасы шамамен 5 секунд жұмыс істейді.

## Үрлеу функциясы

Қол сыймайтын немесе соруға келмейтін жердерді (мысалы, қиыршық тастардың үстіндегі жапырақтарды) үрлеу функциясымен тазартуға болады.

- Сору шлангісін үрлеу қосқышына салыңыз. Қазір үрлеу функциясы қосылды.

#### Сурет O

## Жұмысты тоқтату

- Құрылғының қосқышын «0 OFF» күйіне қойыңыз. Құрылғы өшіріледі.
- 1-нұсқа: Сорғыш шлангтың тұтқасын аралық тұрақ күйіне қойыңыз.

#### Сурет P

2-нұсқа: Еден саптамасын тұрақ күйіне қойыңыз.

#### Сурет Q

## Жұмыстың аяқталуы

- Құрылғының қосқышын «0 OFF» күйіне қойыңыз. Құрылғы өшіріледі.
- Ашаны суырып алыңыз.
- Құрылғының басын алыңыз.

#### Сурет B

4. Контейнерді босатыңыз.

#### Сурет R

5. Сақтау нұсқасы:

#### Сурет Y

## Нұсқау

Сорғыш шлангты құрылғының басына орап, шланг мойнының көмегімен құрылғының басына бекітуге болады.

6. Құрылғыны құрғақ және аяздан қорғалған бөлмеде сақтаңыз.

## Күтім және техникалық қызмет көрсету

### Күтім туралы жалпы нұсқаулар

- Құрылғы мен пластикалық аксессуарларға күтім жасау үшін сатылатын пластикалық тазартқышты қолданыңыз.
- Қажет болса, контейнер мен аксессуарларды сумен шайып, қайта қолданар алдында құрғатыңыз.

### Сүзгі кассетасын/тегіс бүктелген сүзгіні тазалаңыз

1. Сүзгі кассетасының құлпын ашып, оны бүктел қойыңыз.

#### Сурет S

2. Сүзгі кассетасын алыңыз.

#### Сурет T

3. Сүзгі кассетасын қоқыс жәшігіне босатыңыз. Егер ол қатты ластанған болса, сүзгі кассетасын қоқыс жәшігінің шетіне тигізіңіз. Тегіс бүктелген сүзгіні сүзгі кассетасынан алып тастаудың қажеті жоқ.

#### Сурет U

Қажет болса, тегіс бүктелген сүзгіні бөлек тазалаңыз.

4. Ол үшін тегіс бүктелген сүзгіні сүзгі кассетасынан алыңыз.

#### Сурет V

5. Тегіс бүктелген сүзгіні су ағысының астында жуып алыңыз. Сүртпеңіз және щеткамен тазаламаңыз.

#### Сурет W

6. Қайта қолданар алдында тегіс бүктелген сүзгіні толығымен құрғатыңыз.

#### Сурет X

## Нұсқау

Тегіс бүктелген сүзгіні әр қолданғаннан кейін тазартуға кеңес береміз.

## Ақаулар кезіндегі көмек

Ақаулардың себептері көп жағдайда келесі шолуды пайдалану арқылы өздігінен жоюға болатындай қарапайым болады. Күдіктер болса немесе осы жерде көрсетілмеген ақаулар болған кезде, ресми сервис орталығына хабарласыңыз.

### Сору қуатын азайту

Аксессуарлар, сорғыш шланг немесе сорғыш түтіктер бұғатталған.

- Қоқымдарды сәйкес келетін қосалқы құралдармен алып тастаңыз.

Сүзгі қапшығы тым толы

- Сүзгі қапшығын орнына салыңыз.

Тегіс бүктелген сүзгі ластанған.

- Тегіс бүктелген сүзгіні тазалаңыз (Сүзгі кассетасын/тегіс бүктелген сүзгіні тазалаңыз бөлімін қараңыз).

Тегіс бүктелген сүзгі зақымдалған.

- Тегіс бүктелген сүзгіні ауыстырыңыз.

## Техникалық сипаттамалары

		WD 4, WD 4 S, KWD 4, KWD 4 S	WD 4 P, WD 4 P S, KWD 4 P, KWD 4 P S
<b>Електр желісіне қосу</b>			
Желілік кернеу	V	220 - 240	220 - 240
Желі жиілігі	Hz	1-50 - 60	1-50 - 60
Желіні шамадан тыс жүктелуден қорғау (инерциялық)	A	10	16
Номиналды қуаты	W	1000	1000
Қуат сымының түрі		H 05VV-F2x0,75	H 05VV-F3G1,5
Шаңсорғыштың қуат қосылымының мәні (макс.)	W		2100
<b>Құрылғының техникалық сипаттамалары</b>			
Ыдыс көлемі	l	20	20
Тұтқамен су сіңіру	l	12	12
Еден саптамасымен су сіңіру	l	10	10
Дыбыс қысымының деңгейі (EN 60704-2-1)	dB(A)	73	73

Техникалық өзгерістер енгізілуі мүмкін.

## Общи указания



Преци първото използване на уреда прочетете това оригинално ръководство за експлоатация и приложените указания за безопасност. Процедурите съответно. Запазете двете книжки за последващо използване или за следващия собственик.

## Употребя по предназначение

Използвайте уреда само в частно домакинство. Уредът е предназначен за употреба като прахосмукачка за мокро и сухо почистване съгласно посочените в настоящото ръководство за експлоатация описания и указания за безопасност. Студена пепел трябва да се изсмуква само с подходяща принадлежност. Пазете уреда от дъжд и не го съхранявайте на открито.

### Указание

*Производителят не носи отговорност за евентуални щети, предизвикани от употреба не по предназначение или грешно обслужване.*

## Защита на околната среда



Опаковъчните материали подлежат на рециклиране. Моля, изхвърляйте опаковките по съобразен с околната среда начин.



Електрическите и електронните уреди съдържат ценни материали, подлежащи на рециклиране, а често и съставни части, напр. батерии, акумулаторни батерии или масло,

които при неправилно боравене или изхвърляне могат да предствалват потенциална опасност за човешкото здраве и за околната среда. За правилното функциониране на уреда все пак тези съставни части са необходими. Обозначените с този символ уреди не трябва да бъдат изхвърляни заедно с битовите отпадъци.

### Указания за съставни вещества (REACH)

Актуална информация за съставките ще намерите на интернет страница: [www.kaercher.de/REACH](http://www.kaercher.de/REACH)

## Аксессуары и резервни части

Използвайте само оригинални аксесоари и оригинални резервни части, по този начин осигурявате безопасната и безпроблемна експлоатация на уреда.

Информация относно аксесоари и резервни части ще намерите тук: [www.kaercher.com](http://www.kaercher.com).

## Обхват на доставка

Обхватът на доставката на уреда е изобразен върху опаковката. При разопаковане проверете съдържането за цялост. При липсващи аксесоари или при транспортни щети, моля, обърнете се към Вашия дистрибутор.

## Гарантия

Във всяка държава са валидни издадените от нашия оторизиран дистрибутор гаранционни условия. Евентуални повреди на Вашия уред ще отстраним в рамките на гаранционния срок безплатно, ако се касае за дефект в материалите или производствен дефект. В случай на предявяване на право на гаранция, се обърнете към Вашия дистрибутор или към най-близкия оторизиран сервис, като представите касовата бележка. (Адрес, вж. задната страна)

## Описание на уреда

Изображението на описанието на уреда показва уреда с възможно най-доброто оборудване (WD 4 P S / KWD 4 P). Оборудването се различава в зависимост от избрания модел. Конкретното оборудване е описано върху опаковката на уреда.

Вижте изображенията на страницата с графики.

### Фигура А

- ① Извод за всмукателен маркуч
- ② Въртящ прекъсвач
- ③ Контакт на уреда
- ④ Функция за издухване
- ⑤ Дръжка за носене
- ⑥ Позиция за паркиране на ръкохватката/мястото за съхранение на принадлежности
- ⑦ Повърхност на поставката
- ⑧ Кука на кабела
- ⑨ Място за съхранение на маркуча (от двете страни)
- ⑩ Затварящ механизъм на резервоара
- ⑪ Филтърна касета с бутон за деблокиране

- ⑫ Типова табелка с технически данни (напр. размери на резервоара)
- ⑬ Мрежов захранващ кабел с щепсел
- ⑭ Позиция за паркиране на подовата дюза
- ⑮ Място за съхранение на принадлежности
- ⑯ Водеща ролка
- ⑰ Филтърна торбичка
- ⑱ Плосък филтър
- ⑲ Сваляща се ръкохватка
- ⑳ Всмукателен маркуч със съединителен елемент
- ㉑ Всмукателни тръби 2 x 0,5 m
- ㉒ Дюза за почистване на fugи
- ㉓ Подова дюза
- ㉔ \*\* Адаптер за свързване на електроинструменти

\*\* опционално

## Монтиране на водещите колела

1. Преди първото пускане в експлоатация извадете съдържанието от резервоара и монтирайте водещите колела.

**Фигура В**  
**Фигура С**  
**Фигура D**

### Указание

При версии с тръби от неръждаема стомана преди първото пускане в експлоатация свалете предпазното капаче.

## Пускане в експлоатация

### Поставяне на филтърна торбичка

1. Разгънете филтърната торбичка изцяло.
2. Поставете филтърната торбичка на извода на уреда и я натиснете силно.  
**Фигура Е**
3. Поставете и блокирайте главината на уреда.  
**Фигура F**

### Указание

За изсмукване на фин прах препоръчваме да се използва филтърна торбичка.

### Монтиране на маркуч, тръби, подова дюза

1. Свържете всмукателния маркуч.  
**Фигура G**
2. Свържете всмукателния маркуч с ръкохватката.  
**Фигура H**

### Указание

За удобно изсмукване в максимално тясно пространство ръкохватката може да се сваля и принадлежността да се поставя директно на всмукателния маркуч.

За да се освободи ръкохватката, трябва да се натиснат сивите повърхности от двете страни на ръкохватката и тя да се изтегли от маркуча.

3. Монтирайте подовата дюза.
  - Монтирайте вложката в подовата дюза.
  - Свържете подовата дюза с всмукателните тръби.

**Фигура I**

## Пускане на уреда в експлоатация

1. Включете мрежовия щепсел в контакта.

### Фигура J

### Уреди без контакт

2. Поставете прекъсвача на уреда на желаното положение.

### Фигура K

- Положение "1 ON": функцията за засмукване/издухване се активира.
- Положение "0 OFF": уредът се изключва.

### Уреди с контакт

3. Поставете прекъсвача на уреда на желаното положение.

### Фигура L

- Положение "1 ON": функцията за засмукване/издухване се активира.
- Положение : ако има свързан електроинструмент, функцията за изсмукване се активира автоматично.
- Положение "0 OFF": уредът се изключва.

### Указание

Когато уредът се запазва с ток, контактът на уреда може да се използва като източник на ток.

### Указание

Валидно само за Швейцария: Контактът трябва да се използва само при работа в суха заобикаляща среда.

## Експлоатация

### ВНИМАНИЕ

#### Липсващ плосък филтър

Повреда на уреда

Винаги работете с монтиран плосък филтър.

#### Указание

При покупката и монтажа на филтърни торбички и плоски филтри следете за актуалните номера на части.

Информация за принадлежности и резервни части ще намерите на интернет страницата [www.kaercher.com](http://www.kaercher.com).

### Сухо почистване

### ВНИМАНИЕ

#### Изсмукване на студена пепел

Повреда на уреда

Изсмуквайте студената пепел само с предварителен сепаратор за пепел.

### ВНИМАНИЕ

#### Дефектен или мокър плосък филтър

Повреда на уреда

Преди пускане в експлоатация проверявайте плоския филтър за повреди и при необходимост го сменяйте.

Изсмуквайте само със сух плосък филтър.

#### Указание

Сменяйте филтърната торбичка своевременно, тъй като препълнената филтърна торбичка може да се повреди. Степента на напълване на филтърната торбичка зависи от изсмуканата мръсотия. При фин прах, пясък и т. н. филтърната торбичка трябва да се сменя често.

## Мокро почистване

### ВНИМАНИЕ

#### Мокро изсмукване с филтърна торбичка

Поверба на уреда

При мокро изсмукване не използвайте филтърна торбичка.

### ВНИМАНИЕ

#### Работа с пълен резервоар

Ако резервоарът е пълен, поплавък затваря всмукателния отвор и уредът работи с повишени обороти.

Незабавно изключете уреда и изпразнете резервоара.

### Указание

Ако уредът падне, поплавъкът също може да се затвори. За да възстановите способността на уреда да изсмуква, изправете уреда, изключете го, изчакайте 5 секунди и след това го включете отново.

## Работа с електрически инструменти (само за уреди с вграден контакт)

### ⚠ ПРЕДПАЗЛИВОСТ

#### Внезапно стартиране на електрическия инструмент

Наравнявания или материални щети

Имайте предвид, че електрическият инструмент е в експлоатационна готовност, когато е свързан към контакта на уреда.

1. Свържете всмукателния маркуч.

#### Фигура G

2. При необходимост с подходящ инструмент нагласете адаптера към диаметъра на извода на електрическия инструмент.

3. Поставете адаптера на ръкохватката на всмукателния маркуч.

4. Монтирайте всмукателния маркуч с адаптера на електрическия инструмент.

#### Фигура M

5. Включете щепсела на електрическия инструмент в контакта на уреда.

#### Фигура N

6. Поставете прекъсвача на уреда на .

#### Фигура L

Функцията за изсмукване се активира автоматично.

### Указание

Съблюдавайте максималната присъединителна мощност (вж. информацията, посочена върху контакта на уреда).

### Указание

Щом електрическият инструмент се включи, всмукателната турбина стартира със закъснение от 0,5 секунди. След като електрическият инструмент се изключи, всмукателната турбина работи допълнително в продължение на припл. 5 секунди, за да се всмука остатъчната мръсотия във всмукателния маркуч.

## Функция за издухване

С функцията за издухване могат да се почистват места, които са труднодостъпни, или на които не е възможно изсмукване, напр. шума в алея с чакъл.

● Пъхнете всмукателния маркуч в отвора за издухване. С това функцията за издухване е активирана.

#### Фигура O

## Прекъсване на работата

1. Поставете прекъсвача на уреда на "0 OFF". Уредът се изключва.
2. Вариант 1: поставете ръкохватката на всмукателния маркуч в междинната позиция за паркиране.  
**Фигура P**  
Вариант 2: закачете подовата дюза в позицията за паркиране.  
**Фигура Q**

## Приключване на работата

1. Поставете прекъсвача на уреда на "0 OFF". Уредът се изключва.
2. Извадете щепсела.
3. Свалете главината на уреда.  
**Фигура B**
4. Изпразнете резервоара.  
**Фигура R**
5. Вариант за съхранение:  
**Фигура Y**

### Указание

всмукателният маркуч може да се наведе около главината на уреда и да се закрепи към нея с помощта на маншета за маркуча.

6. Съхранявайте уреда в сухо помещение без условия за замръзване.

## Грижа и поддръжка

### Общи указания за грижа

- Поддържайте уреда и пластмасовите принадлежности с конвенционален препарат за почистване на пластмаси.
- При необходимост изплакнете резервоара и принадлежностите с вода и ги подсушете, преди да ги използвате отново.

## Почистване на филтърната касета/ плоския филтър

1. Деблокирайте филтърната касета и я отворете.  
**Фигура S**
2. Извадете филтърната касета.  
**Фигура T**
3. Изпразнете филтърната касета над кошче за отпадъци. При по-силно замърсяване почуквайте филтърната касета в ръба на кошчето за отпадъци. За тази цел не е необходимо плоският филтър да се изважда от филтърната касета.  
**Фигура U**  
При необходимост почистете плоския филтър отделно.
4. За целта извадете плоския филтър от филтърната касета.  
**Фигура V**
5. Почистете плоския филтър под течаща вода. Не търкайте и не използвайте четка.  
**Фигура W**
6. Оставете плоския филтър да изсъхне напълно, преди да го използвате отново.  
**Фигура X**

### Указание

Препоръчваме плоския филтър да се почиства след всяка употреба.

## Помощ при повреди

Много често причините за повреда са елементарни и с помощта на следните указания може сами да ги отстраните. Ако не сте сигурни или повредите не са описани тук, обърнете се към оторизирания сервис.

### Намаляваща смукателна мощност

Принадлежностите, всмукателният маркуч или всмукателните тръби са запушени.

- Отстранете запушването с подходящ инструмент.

Филтърната торбичка е пълна

- Сменете филтърната торбичка.

Плоският филтър е замърсен.

- Почистете плоския филтър (вж. глава

*Почистяване на филтърната касета/плоския филтър*).

Плоският филтър е повреден.

- Сменете плоския филтър.

## Технически данни

### Указание

*Техническите данни са посочени на типовата табелка.*



## تنظيف علبة الفلتر/الفلتر المطوي المسطح

1. افتح علبة الفلتر وقم بطيها للخارج.  
**صورة إيضاحية S**
2. أزل علبة الفلتر.  
**صورة إيضاحية T**
3. أفرغ علبة الفلتر في سلة المهملات. إذا كانت شديدة الاتساخ، فاضغط على علبة المرشح مقابل حافة سلة القمامة. لا يجلب إزالة الفلتر المطوي المسطح من علبة الفلتر.  
**صورة إيضاحية U**
4. إذا لزم الأمر، فقم بتنظيف الفلتر المطوي المسطح بشكل منفصل. وللقيام بذلك، أزل الفلتر المطوي المسطح من علبة الفلتر.  
**صورة إيضاحية V**
5. نظف الفلتر المطوي المسطح تحت المياه الجارية. عدم استخدام الفرشاة أو التنظيف بالفرشاة.  
**صورة إيضاحية W**
6. اترك الفلتر المطوي المسطح يجف تماماً قبل إعادة استخدامه.  
**صورة إيضاحية X**

### إرشاد

نوصي بتنظيف الفلتر المطوي المسطح بعد كل استخدام.

## مساعدة في حالة حدوث أعطال

في الغالب تكون للاختلالات اسباب بسيطة يمكنك التغلب عليها ببساطة بالاستعانة بالعرض العام التالي. في حالات الشك أو عند حدوث اختلالات غير مذكورة هنا فيرجى التوجه إلى خدمة العملاء المعتمدة.

### تقليل قوة الشفط

الملحقات أو خرطوم الشفط أو أنابيب الشفط مسدودة.

- أزل الأنسداد باستخدام وسائل مساعدة مناسبة.
- الفلتر الكيسي ممتلئ.
- استبدل الفلتر الكيسي.
- الفلتر المطوي المسطح متسخ.
- نظف الفلتر المطوي المسطح (انظر الفصل *تنظيف علبة الفلتر/الفلتر المطوي المسطح*).
- الفلتر المطوي المسطح تالف.
- استبدل الفلتر المطوي المسطح.

## البيانات الفنية

### إرشاد

يمكن العثور على البيانات الفنية على لوحة المواصفات.

## العمل مع الأدوات الكهربائية (فقط للأجهزة ذات المقبس المدمج)

### ⚠ تنبيه

#### بدء التشغيل غير المقصود للأداة الكهربائية

إصابة أو ضرر في الممتلكات

تأكد من أن الأداة الكهربائية جاهزة للاستخدام بمجرد توصيلها بالمقبس.

1. توصيل خرطوم الشفط.
2. صورة إيضاحية G إذا لزم الأمر، فقم بتكليف المحول وفقًا لقطر توصيل الأداة الكهربائية باستخدام أداة مناسبة.
3. ضع المحول على المقبض اليدوي لخرطوم الشفط.
4. ركب خرطوم الشفط بالمحول على الأداة الكهربائية.
5. صورة إيضاحية M أدخل قابس الشبكة للأداة الكهربائية في المقبس.

#### صورة إيضاحية N

6. مفتاح الجهاز  ينبغي أن يتم ضبطه.

#### صورة إيضاحية L

يتم تنشيط الشفط تلقائيًا.

### إرشاد

لاحظ الحد الأقصى للحمل المتصل (انظر المعلومات الموجودة على مقبس الجهاز).

### إرشاد

بمجرد تشغيل الأداة الكهربائية، يبدأ توربين الشفط في العمل مع تأخير 0,5 ثانية. إذا تم إيقاف تشغيل الأداة الكهربائية، يستمر توربين الشفط في العمل لمدة 5 ثوان تقريبًا لشفط الأوساخ المتبقية في خرطوم الشفط.

## وظيفة النفخ

يمكن استخدام وظيفة النفخ لتنظيف المناطق التي يصعب الوصول إليها أو حيث يتعذر التنظيف بالمكنسة الكهربائية، مثل أوراق الشجر في طبقة الحصى.

- أدخل خرطوم الشفط في وصلة المنفاخ. وظيفة النفخ مفعلة الآن.

#### صورة إيضاحية O

## قطع عملية التشغيل

1. انقل مفتاح الجهاز إلى الوضع "OFF 0".
2. الجهاز متوقف.
3. الإصدار 1: ضع المقبض اليدوي لخرطوم الشفط في حامل الركن المتوسط.
4. صورة إيضاحية P
5. الإصدار 2: قم بتعليق فوهة الأرضية في حامل الركن.
6. صورة إيضاحية Q

## إيقاف التشغيل

1. انقل مفتاح الجهاز إلى الوضع "OFF 0".
2. الجهاز متوقف.
3. نزع قابس الشبكة.
4. أزل رأس الجهاز.
5. صورة إيضاحية B
6. قم بتفريغ الوعاء.
7. صورة إيضاحية R
8. خيار التخزين:
9. صورة إيضاحية Y

### إرشاد

يمكن لف خرطوم الشفط حول رأس الجهاز وتوصيله برأس الجهاز بمساعدة طوق الخرطوم.

6. احرص على تخزين الجهاز في غرفة جافة وأمنة ضد الصقوع.

## العناية والصيانة

### تعليمات العناية العامة

- نظف الجهاز وأجزاء الملحقات البلاستيكية باستخدام منظف بلاستيك شامع الاستخدام.
- اشطف الحاوية والملحقات بالماء، حسب اللزوم، وجففها قبل الاستخدام مرة أخرى.

## تشغيل الجهاز

1. إدخال قابس الشبكة في المقبس.

### صورة إيضاحية J

#### الجهاز بدون مقبس

2. اضبط المقبض اليدوي إلى الموضع المرغوب.

### صورة إيضاحية K

- الوضع "ON 1": تم تنشيط وظيفة الشفط/النفخ.
- الوضع "OFF 0": الجهاز متوقف.

#### الجهاز المزود بمقبس

3. اضبط المقبض اليدوي إلى الموضع المرغوب.

### صورة إيضاحية L

- الوضع "ON 1": تم تنشيط وظيفة الشفط/النفخ.
- الوضع : عند توصيل الأداة الكهربائية، يتم تنشيط نظام الشفط تلقائيًا.
- الوضع "OFF 0": الجهاز متوقف.

### إرشاد

طالما أن الجهاز مزود بالطاقة، يمكن استخدام مقبس الجهاز كمصدر للطاقة.

### إرشاد

صالح لسويسرا فقط: يجب استخدام المقبس فقط أثناء التشغيل في محيط جاف.

## التشغيل

### تنبيه

#### الفلتر المطوي المسطح مفقود

تضرر الجهاز

أعمل دائمًا مع إدخال الفلتر المطوي المسطح.

### إرشاد

انتبه عند شراء أكياس الفلتر والفلتر المطوي إلى أرقام القطع الحالية.

تجد المعلومات الخاصة بالملحقات التكميلية وقطع الغيار على الموقع [www.kaercher.com](http://www.kaercher.com).

## الشفط الجاف

### تنبيه

#### كنس الأتربة الباردة

تلف الجهاز

اقتصر على كنس الأتربة الباردة باستخدام فاصل الأتربة الأولى.

### تنبيه

#### الفلتر المطوي المسطح تالف أو رطب

تضرر الجهاز

قبل بدء التشغيل، افحص الفلتر المطوي المسطح بحثًا عن التلف واستبدله إذا لزم الأمر.

نظف بالمكنسة الكهربائية الفلتر المطوي المسطح الجاف فقط.

### إرشاد

استبدل الفلتر الكبيسي في الوقت المناسب، لأن الفلتر الكبيسي الممتلئ للغاية قد يتلف. يتعلق امتلاء الفلتر الكبيسي بالأوساخ التي تم شفطها. يجب أن يتم استبدال الفلتر الكبيسي بشكل متكرر عند استخدامه لشفط الغبار والرمل وما إلى ذلك.

## الشفط الرطب

### تنبيه

#### الكنس الرطب بكيس الفلتر

تلف الجهاز

لا تستخدم كيس الفلتر عند التنظيف الرطب بالمكنسة الكهربائية.

### تنبيه

#### التشغيل بحاوية ممتلئة

عندما تكون الحاوية ممتلئة، يُغلق المفتاح العوامة فتحة الشفط ويعمل الجهاز بسرعة أعلى.

أغلق الجهاز فورًا وأفرغ الحاوية.

### إرشاد

إذا سقط الجهاز، فقد تغلق العوامة أيضًا. ليكون الجهاز قادرًا على التنظيف مرة أخرى، اضبط الجهاز وأوقف تشغيله وانتظر 5 ثوان ثم أعد تشغيله مرة أخرى.

## إرشادات عامة

يرجى قراءة دليل التشغيل هذا قبل أول استخدام للجهاز وكذلك إرشادات السلامة المرفقة. ثم يجب استخدام الجهاز وفقاً لذلك. عليك الاحتفاظ بكلتا الكتيبتين وذلك للاستخدام اللاحق أو تسليمهما للمالك التالي.

## الغرض من الاستخدام

اقتصر على استخدام الجهاز في المنزل. الجهاز مصمم للاستخدام كمكينة كهربائية للتنظيف الرطب والجاف وفقاً للشروحات ومعلومات السلامة الواردة في تعليمات التشغيل هذه. لا يجوز كسب الأتربة الباردة إلا باستخدام ملحقات مناسبة. احرص على حماية الجهاز من المطر ولا تخزنه بالخارج.

### إرشاد

لا تتحمل الشركة الصانعة أية مسؤولية عن الأضرار المحتملة الناجمة عن الاستخدام غير السليم أو التشغيل غير الصحيح.

## حماية البيئة

المواد المستخدمة في التغليف قابلة لإعادة التدوير. يرجى التخلص من مواد التغليف بطريقة تحافظ على البيئة. تحتوي الأجهزة الكهربائية والإلكترونية على مواد قيمة قابلة لإعادة التدوير وغالباً ما تحتوي أيضاً على مكونات مثل البطاريات أو المراكمت أو الزيوت والتي قد تشكل خطورة على صحة الإنسان والبيئة في حالة التعامل معها بشكل غير صحيح أو إذا تم التخلص منها بصورة خاطئة. إلا أن هذه المكونات ضرورية لتشغيل الجهاز بصورة سليمة. لا يجوز التخلص من الأجهزة المميزة بهذا الرمز مع النفايات المنزلية.

### إرشادات حول مواد المحتويات (REACH)

تجد المعلومات الحالية حول المحتويات على الموقع:  
[www.kaercher.de/REACH](http://www.kaercher.de/REACH)

## الملحقات التكميلية وقطع الغيار

استخدام الملحقات التكميلية الأصلية وقطع الغيار الأصلية فقط، والتي تضمن تشغيل الجهاز بشكل آمن وخارج من الاختلالات. تجد المعلومات الخاصة بالملحقات التكميلية وقطع الغيار على الموقع [www.kaercher.com](http://www.kaercher.com).

## محتوى التسليم

محتوى تسليم الجهاز مصور على العبوة. تأكد من وجود جميع محتويات العبوة عند فتحها. وفي حالة نقص أية ملحقات تكميلية أو اكتشاف أي تلف بها ناتج عن عملية النقل، يرجى إخطار البائع.

## الضمان

يسري في كل دولة شروط الضمان التي تضعها شركة التسويق المتخصصة التابعة لنا. نحن نتولى إصلاح الأخطاء التي قد تطرأ على جهازك خلال فترة الضمان بدون مقابل، عندما يكون سبب هذه الأعطال ناجم عن عيب في المواد المستخدمة أو في عملية التصنيع. في حالة استحقاق الضمان، توجه من فضلك بقسيمة الشراء إلى أقرب موزع أو مركز خدمة عملاء معتمد. (العنوان على الصفحة الخلفية)

## وصف الجهاز

يوضح الرسم التوضيحي لوصف الجهاز الجهاز بأفضل المعدات الممكنة (WD 4 P S/KWD 4 P S). يوجد اختلاف في المعدات اعتماداً على الطراز المحدد. يتم وصف المعدات المحددة على عبوة الجهاز. للأشكال، انظر صفحة الصور.

### صورة إيضاحية A

- 1 وصلة خرطوم الشفط
- 2 مفتاح دوار
- 3 مقبس الجهاز
- 4 وظيفة النفخ
- 5 مقبض الحمل

6 مقبض يدوي لحامل الركن/مكان إدخال الملحقات

7 مساحة تخزين

8 خطاف الكابل

9 تخزين الخرطوم (كلا الجانبين)

10 سداة الوعاء

11 علية فلتر مزودة بزر تحرير

12 لوحة مواصفات مزودة بالبيانات الفنية (مثل حجم الوعاء)

13 وصلة الشبكة مع قابس الشبكة

14 فوهة أرضية لحامل الركن

15 مكان إدخال الملحقات

16 عجلة التوجيه

17 فلتر كيسى

18 فلتر مطوي مسطح

19 مقبض يدوي قابل للفك

20 خرطوم شفط مزود بموصل

21 أنابيب شفط 2 × 0.5 م

22 فوهة الشقوق

23 فوهة الأرضية

24 \*\* محول لتوصيل الأدوات الكهربائية

\*\* اختياري

## تركيب العجلات الدوارة

- 1 قبل الاستخدام لأول مرة، قم بإزالة المحتويات من الحاوية وقم بتركيب العجلات الدوارة.  
صورة إيضاحية B  
صورة إيضاحية C  
صورة إيضاحية D

### إرشاد

بالتسبة للاصدارات المزودة بأنابيب فولاذية، يجب إزالة الغطاء الواقى قبل الاستخدام عند أول مرة.

## بدء التشغيل

### إدخال الفلتر الكيسى

- 1 افتح الفلتر الكيسى بالكامل.
- 2 قم بتركيب كيس الفلتر بوصلة الجهاز واضغط عليه بقوة.  
صورة إيضاحية E
- 3 تركيب رأس الجهاز وتأمينه.  
صورة إيضاحية F

### إرشاد

نوصى باستخدام فلتر كيسى لتنظيف الغبار الناعم.

## الخرطوم، الأنابيب، فوهة الأرضية

- 1 توصيل خرطوم الشفط.  
صورة إيضاحية G
- 2 توصيل خرطوم الشفط بالمقبض اليدوي.  
صورة إيضاحية H

### إرشاد

- للاستمتاع بمكينة كهربائية مريحة في الأماكن الضيقة، يمكن إزالة المقبض اليدوي وتوصيل الملحقات مباشرة بخرطوم الشفط. لتحرير المقبض اليدوي، اضغط على المناطق الرمادية على جانبي المقبض اليدوي واسحب المقبض اليدوي بعيداً عن الخرطوم.
- 3 تركيب فوهة الأرضية.
    - تركيب الملحق في فوهة الأرضية.
    - توصيل فوهة الأرضية بأنابيب الشفط.
- صورة إيضاحية I



**THANK YOU!**  
**MERCI! DANKE! ¡GRACIAS!**



Registrieren Sie Ihr Produkt und profitieren Sie von vielen Vorteilen.

Register your product and benefit from many advantages.

Enregistrez votre produit et bénéficiez de nombreux avantages.

Registre su producto y aproveche de muchas ventajas.

**[www.kaercher.com/welcome](http://www.kaercher.com/welcome)**



Bewerten Sie Ihr Produkt und sagen Sie uns Ihre Meinung.

Rate your product and tell us your opinion.

Évaluer votre produit et dites-nous votre opinion.

Reseñe su producto y díganos su opinión.

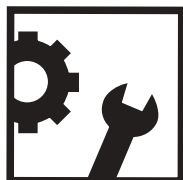

**[www.kaercher.com/dealersearch](http://www.kaercher.com/dealersearch)**

**Alfred Kärcher SE & Co. KG**

Alfred-Kärcher-Str. 28-40

71364 Winnenden (Germany)

