

KÄRCHER

T 10/1 Adv

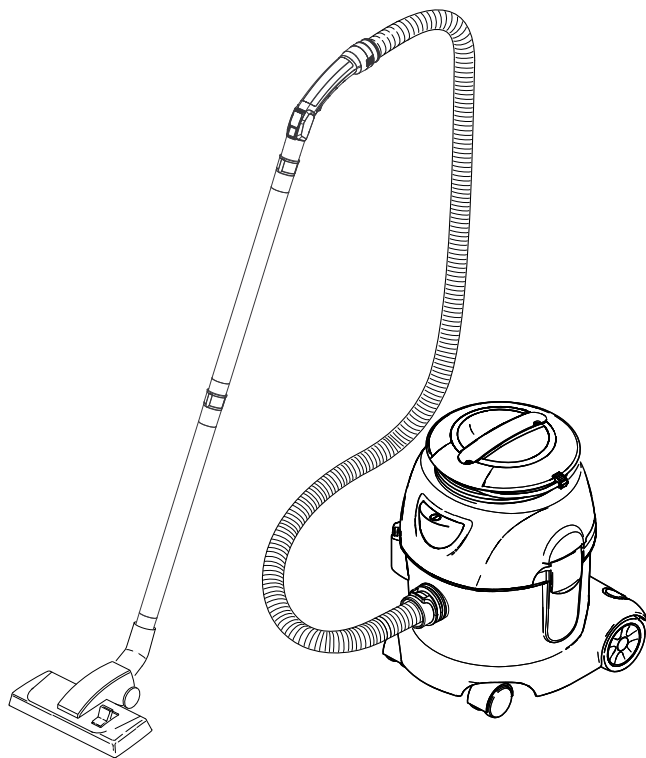

Deutsch	4
English	7
Français	11
Italiano	14
Nederlands	17
Español	20
Português	23
Dansk	26
Norsk	29
Svenska	32
Suomi	35
Ελληνικά	38
Türkçe	42
Русский	45
Magyar	49
Čeština	52
Slovenščina	55
Polski	58
Românește	61
Slovenčina	64
Hrvatski	67
Srpski	70
Български	73
Eesti	77
Latviešu	80
Lietuviškai	83
Українська	86



Register
your product
www.karcher.com/welcome



EAC

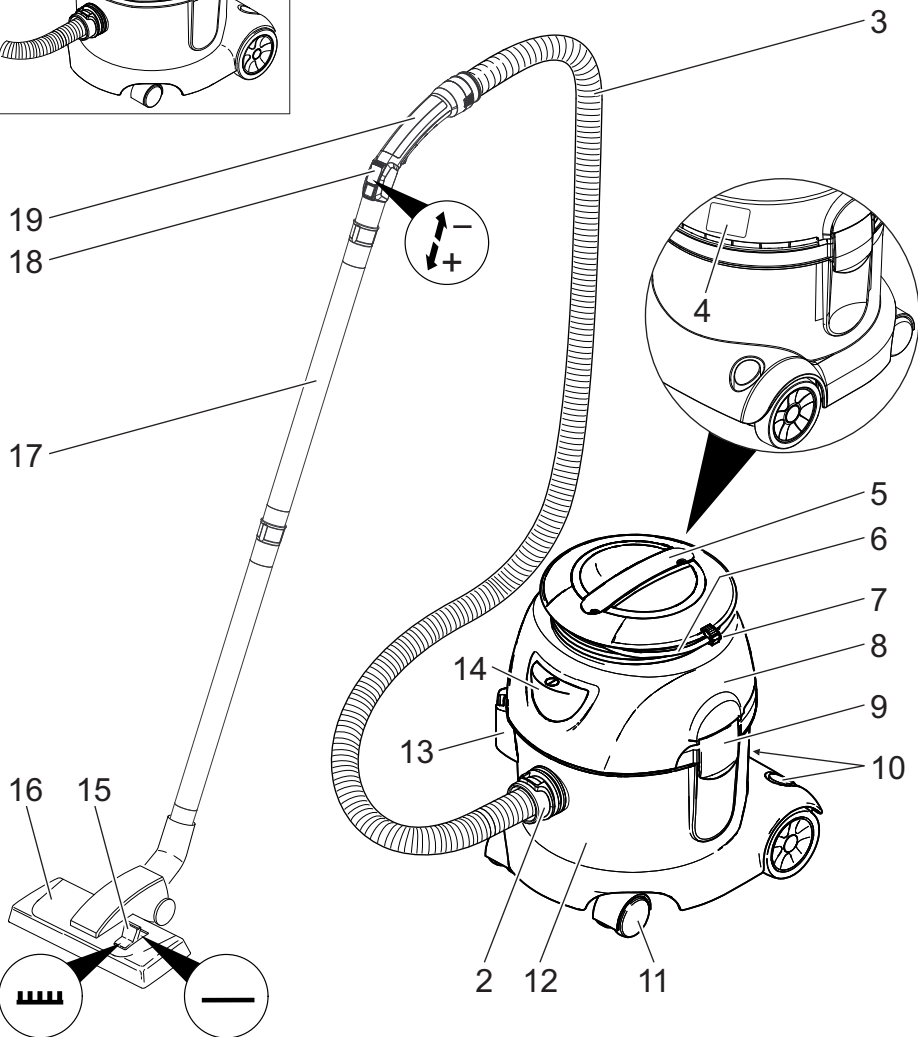
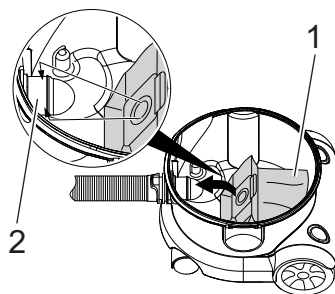
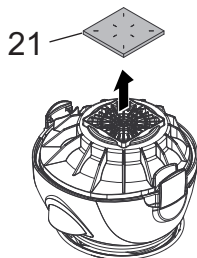
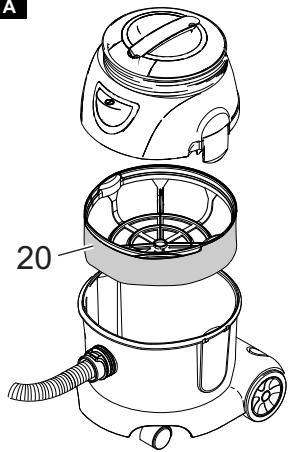

59697710 (03/21)

A

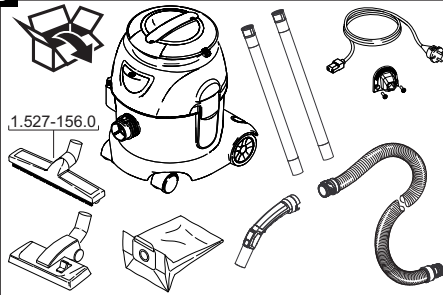
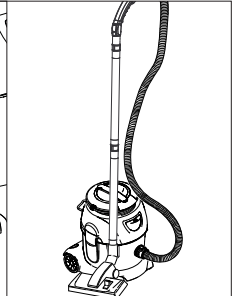
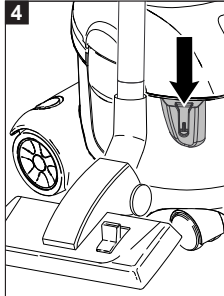
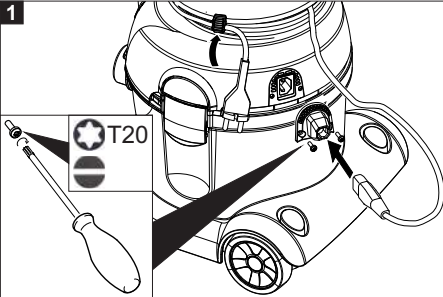
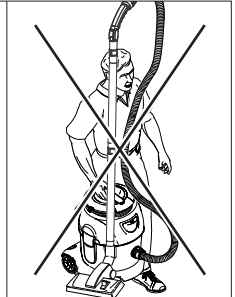
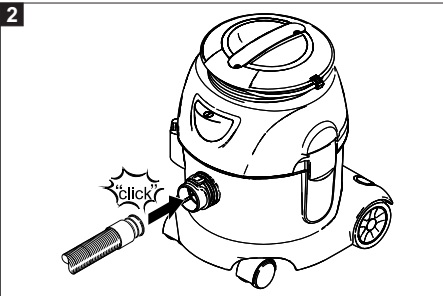
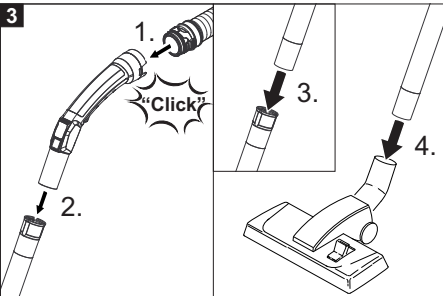
B**4****1****5****2****3**

Inhalt

Allgemeine Hinweise	4
Umweltschutz	4
Bestimmungsgemäße Verwendung	4
Gerätebeschreibung	4
Vorbereitung	4
Inbetriebnahme	4
Bedienung	5
Transport	5
Lagerung	5
Pflege und Wartung	5
Hilfe bei Störungen	5
Garantie	5
Zubehör und Ersatzteile	5
EU-Konformitätserklärung	6
Technische Daten	6

Allgemeine Hinweise



Lesen Sie vor der ersten Benutzung des Geräts diese Originalbetriebsanleitung und die beiliegenden Sicherheitshinweise. Handeln Sie danach.

Bewahren Sie beide Hefte für späteren Gebrauch oder für Nachbesitzer auf.

- Bei Nichtbeachtung der Betriebsanleitung und der Sicherheitshinweise können Schäden am Gerät und Gefahren für den Bediener und andere Personen entstehen.
- Bei Transportschaden sofort Händler informieren.
- Prüfen Sie beim Auspacken den Packungsinhalt auf fehlendes Zubehör oder Beschädigungen.

Umweltschutz



Die Verpackungsmaterialien sind recyclebar. Bitte Verpackungen umweltgerecht entsorgen.



Elektrische und elektronische Geräte enthalten wertvolle recyclebare Materialien und oft Bestandteile wie Batterien, Akkus oder Öl, die bei falschem Umgang oder falscher Entsorgung eine potentielle Gefahr für die menschliche Gesundheit und die Umwelt darstellen können. Für den ordnungsgemäßen Betrieb des Geräts sind diese Bestandteile jedoch notwendig. Mit diesem Symbol gekennzeichnete Geräte dürfen nicht mit dem Hausmüll entsorgt werden.

Hinweise zu Inhaltsstoffen (REACH)

Aktuelle Informationen zu Inhaltsstoffen finden Sie unter: www.kaercher.de/REACH

Bestimmungsgemäße Verwendung

⚠ **WARNUNG**

Gesundheitsgefahr

Einatmen von gesundheitsschädlichen Stäuben

Das Gerät nicht für die Absaugung gesundheitsschädlicher Stäube verwenden.

ACHTUNG

Beschädigung des Geräts

Kurzschluss durch hohe Luftfeuchtigkeit

Das Gerät nur in Innenräumen verwenden und lagern.

- Nicht 1.527-156.0:
Dieser Universalsauger ist zur Trockenreinigung von Boden- und Wandflächen bestimmt.
- Nur 1.527-156.0:
Dieser Hartbodensauger ist zur Trockenreinigung von Boden- und Wandflächen bestimmt.

- Nur 1.527-156.0:
Die mitgelieferte Bodendüse ist nicht für den Gebrauch auf Teppichen geeignet.
- Dieses Gerät ist für den gewerblichen Gebrauch geeignet, z. B. Gebäudereinigung (Büros, Hotels usw.), für Handwerker auf Baustellen, für Schreiner und im Innenausbau.

Gerätebeschreibung

Abbildung A

- ① Vliesfiltertüte
- ② Saugstutzen
- ③ Saugschlauch
- ④ Typenschild
- ⑤ Tragegriff
- ⑥ Netzkabel
- ⑦ Netzsteckerfixierung
- ⑧ Saugkopf
- ⑨ Verriegelung des Saugkopfs
- ⑩ Aufnahme für Zubehör
- ⑪ Lenkrolle
- ⑫ Schmutzbehälter
- ⑬ Aufnahme für Bodendüse
- ⑭ Hauptschalter
- ⑮ Umschalter Hartfläche/Teppichboden (je nach Ausstattung)
- ⑯ Bodendüse
- ⑰ Saugrohr
- ⑱ Saugkraftregler (stufenlos)
- ⑲ Krümmer
- ⑳ Hauptfilterkorb
- ㉑ Motorschutzfilter

Farbkennzeichnung

- Bedienelemente für den Reinigungsprozess sind gelb.
- Bedienelemente für die Wartung und den Service sind hellgrau.

Vorbereitung

1. Gerät auspacken und Zubehör montieren.

Abbildung B

Inbetriebnahme

1. Kontrolle, ob Hauptfilterkorb im Gerät eingesetzt ist.

Betriebsarten

1. Betrieb mit Vliesfiltertüte oder Papierfiltertüte (Sonderzubehör)
2. Betrieb ohne Filtertüte

Filtertüte einbauen

1. Saugkopf entriegeln und abnehmen.
2. Hauptfilterkorb entnehmen.
3. Vliesfiltertüte oder Papierfiltertüte (Sonderzubehör) aufstecken.
4. Hauptfilterkorb einsetzen.
5. Saugkopf aufsetzen und verriegeln.

Bedienung

Gerät einschalten

1. Netzstecker einstecken.
2. Gerät am Hauptschalter einschalten.

Saugkraft einstellen

1. Saugkraft am Saugkraftregler regulieren (stufenlos).

Reinigungsbetrieb

1. Umschalter der Bodendüse (je nach Ausstattung) auf Hartfläche oder Teppichboden stellen.
2. Reinigung durchführen.

Gerät ausschalten

1. Gerät am Hauptschalter ausschalten.
2. Netzstecker ziehen.

Nach jedem Betrieb

1. Behälter entleeren.
2. Gerät innen und außen durch Absaugen und Abwischen mit einem feuchten Tuch reinigen.

Transport

⚠ VORSICHT

Nichtbeachtung des Gewichts

Verletzungs- und Beschädigungsgefahr

Beachten Sie beim Transport das Gewicht des Geräts.

1. Gerät beim Transport in Fahrzeugen nach den jeweils geltenden Richtlinien gegen Rutschen und Kippen sichern.

Lagerung

⚠ VORSICHT

Nichtbeachtung des Gewichts

Verletzungs- und Beschädigungsgefahr

Beachten Sie bei der Lagerung das Gewicht des Geräts.

Das Gerät darf nur in Innenräumen gelagert werden.

Pflege und Wartung

⚠ GEFAHR

Gefahr eines Stromschlags

Verletzungen durch Berühren von stromführenden Teilen

Schalten Sie das Gerät aus.

Ziehen Sie den Netzstecker.

Hauptfilterkorb reinigen

ACHTUNG

Gefahr durch nassen Hauptfilterkorb

Beschädigungsgefahr des Geräts

Setzen Sie den Hauptfilterkorb nie nass ein.

1. Hauptfilterkorb (auswaschbar) bei Bedarf unter fließendem Wasser reinigen.

Motorschutzfilter austauschen

1. Saugkopf entriegeln und abnehmen.
2. Motorschutzfilter entnehmen.
3. Neuen Motorschutzfilter einsetzen.
4. Saugkopf aufsetzen und verriegeln.

Hilfe bei Störungen

⚠ GEFAHR

Gefahr eines Stromschlags

Verletzungen durch Berühren von stromführenden Teilen

Schalten Sie das Gerät aus.

Ziehen Sie den Netzstecker.

Gerät schaltet während des Betriebs ab

Motor-Thermoprotektor hat angesprochen

1. Vliesfiltertüte oder Papierfiltertüte (Sonderzubehör) wechseln.
2. Motorschutzfilter austauschen.
3. Alle Teile auf Verstopfungen kontrollieren.
4. Motorturbine ca. 30-40 Minuten abkühlen lassen. Gerät wieder einschalten.

Saugturbine läuft nicht

1. Steckdose und Sicherung der Stromversorgung prüfen.
2. Netzkabel und Netzstecker des Geräts prüfen.
3. Gerät einschalten.

Saugkraft lässt nach

1. Verstopfungen aus Saugdüse, Saugrohr oder Saugschlauch entfernen.
2. Vliesfiltertüte oder Papierfiltertüte (Sonderzubehör) wechseln.
3. Hauptfilterkorb unter fließendem Wasser reinigen und trocknen.
4. Saugkopf richtig aufsetzen/verriegeln.
5. Defekten Saugschlauch austauschen.
6. Motorschutzfilter austauschen.

Staubaustritt beim Saugen

1. Vliesfiltertüte oder Papierfiltertüte (Sonderzubehör) wechseln.
2. Sitz der Vliesfiltertüte oder Papierfiltertüte (Sonderzubehör) kontrollieren.
3. Saugkopf richtig aufsetzen/verriegeln.
4. Unbeschädigten Hauptfilterkorb einsetzen.
5. Motorschutzfilter richtig einsetzen.

Kundendienst

Kann die Störung nicht behoben werden, muss das Gerät vom Kundendienst überprüft werden.

Garantie

In jedem Land gelten die von unserer zuständigen Vertriebsgesellschaft herausgegebenen Garantiebedingungen. Etwaige Störungen an Ihrem Gerät beseitigen wir innerhalb der Garantiefrist kostenlos, sofern ein Material- oder Herstellungsfehler die Ursache sein sollte. Im Garantiefall wenden Sie sich bitte mit Kaufbeleg an Ihren Händler oder die nächste autorisierte Kundendienststelle.

(Adresse siehe Rückseite)

Zubehör und Ersatzteile

Nur Original-Zubehör und Original-Ersatzteile verwenden, sie bieten die Gewähr für einen sicheren und störungsfreien Betrieb des Geräts.

Informationen über Zubehör und Ersatzteile finden Sie unter www.kaercher.com.

EU-Konformitätserklärung

Hiermit erklären wir, dass die nachfolgend bezeichnete Maschine aufgrund ihrer Konzipierung und Bauart sowie in der von uns in Verkehr gebrachten Ausführung den einschlägigen grundlegenden Sicherheits- und Gesundheitsanforderungen der EU-Richtlinien entspricht. Bei einer nicht mit uns abgestimmten Änderung der Maschine verliert diese Erklärung ihre Gültigkeit.

Produkt: Trockensauger

Typ: 1.527-xxx

Einschlägige EU-Richtlinien

2006/42/EG (+2009/127/EG)

2009/125/EG

2011/65/EU

2014/30/EU

Angewandte harmonisierte Normen

EN IEC 63000: 2018

EN 55014-1: 2017 + A11: 2020

EN 55014-2: 2015

EN 60312-1: 2017

EN 60335-1

EN 60335-2-69

EN 61000-3-2: 2014

EN 61000-3-3: 2013

EN 62233: 2008

Angewandte nationale Normen

-

Angewandte Verordnung(en)

666/2013

Die Unterzeichnenden handeln im Auftrag und mit Vollmacht des Vorstands.



H. Jenner

Chairman of the Board of Management



S. Reiser

Director Regulatory Affairs & Certification

Dokumentationsbevollmächtigter:

S. Reiser

Alfred Kärcher SE & Co. KG

Alfred-Kärcher-Str. 28 - 40

71364 Winnenden (Germany)

Tel.: +49 7195 14-0

Fax: +49 7195 14-2212

Winnenden, 2020/10/01

Technische Daten

		Kärcher T 10/1 Adv	Kärcher T 10/1 Adv 1.527-156.0
Elektrischer Anschluss			
Netzspannung	V	220-240	220-240
Phase	~	1	1
Netzfrequenz	Hz	50-60	50-60
Schutzklasse		II	II
Nennleistungsaufnahme	W	700	700
Leistungsdaten Gerät			
Behälterinhalt	l	10	10
Luftmenge (max.)	l/s	43	43
Unterdruck (max.)	kPa (mbar)	22,0 (220)	22,0 (220)
Maße und Gewichte			
Länge x Breite x Höhe	mm	355 x 310 x 410	355 x 310 x 410
Typisches Betriebsgewicht	kg	5,4	5,4
Durchmesser Saugschlauch	mm	35	35
Umgebungsbedingungen			
Umgebungstemperatur (max.)	°C	+40	+40
Ermittelte Werte gemäß EN 60335-2-69			
Schalldruckpegel L_{pA}	dB(A)	57	57
Unsicherheit K_{pA}	dB(A)	2	2
Schallleistungspegel L_{WA}	dB(A)	70	70
Hand-Arm-Vibrationswert	m/s^2	<2,5	<2,5
Unsicherheit K	m/s^2	0,2	0,2
Netzkabel			
Typ Netzkabel	mm^2	H05VV-F 2x1,0	H05VV-F 2x1,0
Teilenummer (EU)		6.650-622.0	6.650-646.0
Teilenummer (GB)		6.650-641.0	
Teilenummer (CH)		6.650-650.0	
Kabellänge	m	12	12

Technische Änderungen vorbehalten.

Contents

General notes	7
Environmental protection	7
Intended use	7
Description of the unit	7
Preparation	7
Initial startup	7
Operation	8
Transport	8
Storage	8
Care and service	8
Troubleshooting guide	8
Warranty	8
Accessories and spare parts	8
Declaration of Conformity	9
Technical data	10

General notes



Read these original instructions and the enclosed safety instructions before using the device for the first time. Act in accordance with them.

Keep both books for future reference or for future owners.

- If the operating instructions and safety instructions are not observed, the device can be damaged and dangers could arise for users and other persons.
- Notify the dealer immediately in the case of shipping damage.
- Check the package contents when unpacking for missing accessories or for damage.

Environmental protection



The packing materials can be recycled. Please dispose of packaging in accordance with the environmental regulations.



Electrical and electronic appliances contain valuable, recyclable materials and often components such as batteries, rechargeable batteries or oil, which - if handled or disposed of incorrectly - can pose a potential threat to human health and the environment. However, these components are required for the correct operation of the appliance. Appliances marked by this symbol are not allowed to be disposed of together with the household rubbish.

Notes on the content materials (REACH)

Current information on content materials can be found at: www.kaercher.com/REACH

Intended use

⚠ WARNING

Health risk

Inhalation of dusts that are harmful to health

Do not use the device for vacuuming up dusts that are harmful to health.

ATTENTION

Damage to the device

Short-circuit due to high levels of humidity

Only use and store the device indoors.

- Not 1.527-156.0:
This universal vacuum cleaner for carpets is intended for dry cleaning floor and wall surfaces.

- 1.527-156.0 only:
This hard floor vacuum cleaner for carpets is intended for dry cleaning floor and wall surfaces.
- 1.527-156.0 only:
The floor nozzle supplied is not suitable for use on carpets.
- This device is suitable for commercial use, e.g. cleaning of buildings (offices, hotels, etc.), for workmen on construction sites, for carpenters and for interior work.

Description of the unit

Illustration A

- ① Fleece filter bag
- ② Suction hose port
- ③ Suction hose
- ④ Type plate
- ⑤ Carrying handle
- ⑥ Mains cable
- ⑦ Mains plug fastener
- ⑧ Suction head
- ⑨ Suction head lock
- ⑩ Mount for accessories
- ⑪ Steering roller
- ⑫ Dirt receptacle
- ⑬ Mount for floor nozzle
- ⑭ Main switch
- ⑮ Hard surface/carpet switch (depending on equipment)
- ⑯ Floor nozzle
- ⑰ Suction pipe
- ⑱ Suction control (variable)
- ⑲ Angle piece
- ⑳ Main filter basket
- ㉑ Motor protection filter

Colour coding

- Control elements for the cleaning process are yellow.
- Control elements for maintenance and servicing are light grey.

Preparation

1. Unpack the device and install the accessories.

Illustration B

Initial startup

1. Check if the main filter basket is inserted in the device.

Operating modes

- 1 Operation with the fleece filter bag or paper filter bag (special accessories)
- 2 Operation without the filter bag

Installing the filter bag

1. Unlock and remove the suction head.
2. Remove the main filter basket.
3. Connect the fleece filter bag or paper filter bag (special accessories).
4. Insert the main filter basket.
5. Fit and lock the suction head.

Operation

Switching on the device

1. Connect the mains plug.
2. Switch on the device at the main switch.

Adjusting the suction power

1. Regulate the suction power on the suction control (variable).

Cleaning mode

1. Set the floor nozzle switch (depending on the equipment) to hard surface or carpet.
2. Perform cleaning.

Switching off the device

1. Switch off the device at the main switch.
2. Pull out the mains plug.

Each time after use

1. Empty the container.
2. Vacuum off the inside and outside of the device and clean with a moist cloth.

Transport

⚠ CAUTION

Failure to observe the weight

Risk of injury and damage

Be aware of the weight of the device during transportation.

1. When transporting the device in vehicles, secure it to prevent it from slipping or overturning in accordance with the respective valid guidelines.

Storage

⚠ CAUTION

Failure to observe the weight

Risk of injury and damage

Be aware of the weight of the device during storage.

The device may only be operated indoors.

Care and service

⚠ DANGER

Danger of electric shock

Injuries due to touching live parts

Switch off the device.

Remove the mains plug.

Cleaning the main filter basket

ATTENTION

Danger from wet main filter basket

Risk of damage to the device

Never insert the main filter basket when wet.

1. If necessary, clean the main filter basket (washable) under running water.

Replacing the motor protection filter

1. Unlock and remove the suction head.
2. Remove the motor protection filter.
3. Fit the new motor protection filter.
4. Fit and lock the suction head.

Troubleshooting guide

⚠ DANGER

Danger of electric shock

Injuries due to touching live parts

Switch off the device.

Remove the mains plug.

The device stops during operation

The motor thermo-protector has triggered

1. Change the fleece filter bag or paper filter bag (special accessories).
2. Replace the motor protection filter.
3. Check all parts for clogging.
4. Allow the engine turbine to cool for approx. 30-40 minutes. Switch on the device.

Suction turbine does not start up

1. Check the socket and the power supply fuse.
2. Check the mains cable and the mains plug of the device.
3. Switch on the device.

Suction power decreases

1. Remove any blockages from the suction nozzle, suction pipe or suction hose.
2. Change the fleece filter bag or paper filter bag (special accessories).
3. Clean the main filter basket under running water and dry.
4. Position/lock the suction head correctly.
5. Replace the defective suction hose.
6. Replace the motor protection filter.

Escaping dust when vacuuming

1. Change the fleece filter bag or paper filter bag (special accessories).
2. Check the fleece filter bag or paper filter bag (special accessories) is fitted correctly.
3. Position/lock the suction head correctly.
4. Insert the undamaged main filter basket.
5. Insert the motor protection filter correctly.

Customer Service department

If the malfunction cannot be corrected, the device must be checked by the Customer Service department.

Warranty

The warranty conditions issued by our relevant sales company apply in all countries. We shall remedy possible malfunctions on your appliance within the warranty period free of cost, provided that a material or manufacturing defect is the cause. In a warranty case, please contact your dealer (with the purchase receipt) or the next authorised customer service site.

(See overleaf for the address)

Accessories and spare parts

Only use original accessories and original spare parts. They ensure that the appliance will run fault-free and safely.

Information on accessories and spare parts can be found at www.kaercher.com.

Declaration of Conformity

EU Declaration of Conformity

We hereby declare that the machine described below complies with the relevant basic safety and health requirements in the EU Directives, both in its basic design and construction as well as in the version placed in circulation by us. This declaration is invalidated by any changes made to the machine that are not approved by us.

Product: Dry vacuum cleaner

Type: 1.527-xxx

Currently applicable EU Directives

2006/42/EC (+2009/127/EC)

2009/125/EC

2011/65/EU

2014/30/EU

Harmonised standards used

EN IEC 63000: 2018

EN 55014-1: 2017 + A11: 2020

EN 55014-2: 2015

EN 60312-1: 2017

EN 60335-1

EN 60335-2-69

EN 61000-3-2: 2014

EN 61000-3-3: 2013

EN 62233: 2008

National standards used

-

Commission Regulation(s)

666/2013

The signatories act on behalf of and with the authority of the company management.



H. Jenner

Chairman of the Board of Management



S. Reiser

Director Regulatory Affairs & Certification

Documentation supervisor:

S. Reiser

Alfred Kärcher SE & Co. KG

Alfred-Kärcher-Str. 28 - 40

71364 Winnenden (Germany)

Ph.: +49 7195 14-0

Fax: +49 7195 14-2212

Winnenden, 2020/10/01

Declaration of Conformity (UK)

We hereby declare that the product described below complies with the relevant provisions of the following UK Regulations, both in its basic design and construction as well as in the version put into circulation by us. This declaration shall cease to be valid if the product is modified without our prior approval.

Product: Dry vacuum cleaner

Type: 1.527-xxx

Currently applicable UK Regulations

S.I. 2008/1597 (as amended)

S.I. 2010/2617 (as amended)

S.I. 2012/3032 (as amended)

S.I. 2016/1091 (as amended)

Designated standards used

EN IEC 63000: 2018

EN 55014-1: 2017 + A11: 2020

EN 55014-2: 2015

EN 60312-1: 2017

EN 60335-1

EN 60335-2-69

EN 61000-3-2: 2014

EN 61000-3-3: 2013

EN 62233: 2008

National standards used

-

Commission Regulation(s)

(EU) No 666/2013

The signatories act on behalf of and with the authority of the company management.



H. Jenner

Chairman of the Board of Management



S. Reiser

Director Regulatory Affairs & Certification

Documentation supervisor:

S. Reiser

Alfred Kärcher SE & Co. KG

Alfred-Kärcher-Str. 28 - 40

71364 Winnenden (Germany)

Ph.: +49 7195 14-0

Fax: +49 7195 14-2212

Winnenden, 2020/10/01

Technical data

		Kärcher T 10/1 Adv	Kärcher T 10/1 Adv 1.527-156.0
Electrical connection			
Mains voltage	V	220-240	220-240
Phase	~	1	1
Power frequency	Hz	50-60	50-60
Protection class		II	II
Rated power input	W	700	700
Device performance data			
Tank content	l	10	10
Air quantity (max.)	l/s	43	43
Vacuum (max.)	kPa (mbar)	22,0 (220)	22,0 (220)
Dimensions and weights			
Length x width x height	mm	355 x 310 x 410	355 x 310 x 410
Typical operating weight	kg	5,4	5,4
Diameter of the suction hose	mm	35	35
Ambient conditions			
Ambient temperature (max.)	°C	+40	+40
Determined values in acc. with EN 60335-2-69			
Sound pressure level L_{pA}	dB(A)	57	57
Uncertainty K_{pA}	dB(A)	2	2
Sound power level L_{wA}	dB(A)	70	70
Hand-arm vibration value	m/s^2	<2,5	<2,5
Uncertainty K	m/s^2	0,2	0,2
Mains cable			
Power cord type	mm^2	H05VV-F 2x1,0	H05VV-F 2x1,0
Part number (EU)		6.650-622.0	6.650-646.0
Part number (GB)		6.650-641.0	
Part number (CH)		6.650-650.0	
Cable length	m	12	12

Subject to technical modifications.

Contenu

Remarques générales	11
Protection de l'environnement	11
Utilisation conforme	11
Description de l'appareil	11
Préparation	11
Mise en service	11
Commande	12
Transport	12
Stockage	12
Entretien et maintenance	12
Dépannage en cas de défaut	12
Garantie	12
Accessoires et pièces de rechange	13
Déclaration de conformité UE	13
Caractéristiques techniques	13

Remarques générales



Veillez lire le présent le manuel d'instructions original et les consignes de sécurité jointes avant la première utilisation de l'appareil. Suivez ces instructions. Conservez les deux manuels pour une utilisation ultérieure ou pour le propriétaire suivant.

- Le non-respect du manuel d'utilisation et des signes de sécurité peut entraîner des dommages sur l'appareil et des dangers pour l'opérateur et d'autres personnes.
- Informer immédiatement le vendeur en cas de dommage dû au transport.
- Vérifiez le contenu de l'emballage lors du déballage, qu'il ne manque pas d'accessoires et qu'il n'y a pas de dommage.

Protection de l'environnement



Les matériaux d'emballage sont recyclables. Veillez éliminer les emballages dans le respect de l'environnement.



Les appareils électriques et électroniques contiennent des matériaux précieux recyclables et souvent des composants tels que des piles, batteries ou de l'huile représentant un danger potentiel pour la santé humaine et l'environnement, s'ils ne sont pas manipulés ou éliminés correctement. Ces composants sont cependant nécessaires pour le fonctionnement correct de l'appareil. Les appareils marqués par ce symbole ne doivent pas être jetés dans les ordures ménagères.

Remarques concernant les matières composantes (REACH)

Les informations actuelles concernant les matières composantes sont disponibles sous : www.kaercher.com/REACH

Utilisation conforme

⚠ AVERTISSEMENT

Risque pour la santé

Inhalation de poussières nocives

Ne pas utiliser l'appareil pour l'aspiration de poussières nocives.

ATTENTION

Endommagement de l'appareil

Court-circuit dû à une humidité de l'air élevée

Utiliser et stocker l'appareil uniquement en intérieur.

- Pas 1.527-156.0:
Cet aspirateur universel est conçu pour le nettoyage à sec de surfaces de sols et murales.
- Uniquement 1.527-156.0:
Cet aspirateur pour sol dur est conçu pour le nettoyage à sec de surfaces de sols et murales.
- Uniquement 1.527-156.0:
La buse pour sol livrée n'est pas adaptée à l'utilisation sur des tapis.
- Cet appareil est adapté pour un usage industriel, par exemple nettoyage des bâtiments (bureaux, hôtels, etc.), pour les artisans sur les chantiers, pour les menuisiers et dans le cadre de travaux d'intérieur.

Description de l'appareil

Illustration A

- ① Filtre en feutre
- ② Tubulure d'aspiration
- ③ Tuyau d'aspiration
- ④ Plaque signalétique
- ⑤ Poignée de transport
- ⑥ Câble secteur
- ⑦ Fixation plug
- ⑧ Tête d'aspiration
- ⑨ Verrouillage de la tête d'aspiration
- ⑩ Logements d'accessoires
- ⑪ Roue directionnelle
- ⑫ Collecteur d'impuretés
- ⑬ Logement pour buse de sol
- ⑭ Interrupteur principal
- ⑮ Changer de surface dure / moquette (en fonction de l'équipement)
- ⑯ Buse pour sol
- ⑰ Tube d'aspiration
- ⑱ Régulateur d'aspiration (stepless)
- ⑲ Coude
- ⑳ Panier filtre principal
- ㉑ Filtre de protection moteur

Code couleur

- Les éléments de commande pour le processus de nettoyage sont jaunes.
- Les éléments de commande pour la maintenance et le service sont gris clair.

Préparation

1. Déballer l'appareil et assembler les accessoires.

Illustration B

Mise en service

1. Vérifiez si le panier de filtre principal est inséré dans l'appareil.

Modes

1. Fonctionnement avec sac filtrant en non tissé ou sac filtrant en papier (accessoires spéciaux)
2. Opération sans sac filtrant

Monter le sac aspirateur

1. Déverrouiller et retirer la tête d'aspiration.
2. Retirez le panier de filtre principal.
3. Fixez un sac filtrant non tissé ou un sac filtrant en papier (facultatif).
4. Insérer le panier de filtre principal.
5. Monter et verrouiller la tête d'aspiration.

Commande

Démarrer l'appareil

1. Brancher la fiche secteur.
2. Mettre l'appareil en marche à l'interrupteur principal.

Ajuster la puissance d'aspiration

1. Régler la force d'aspiration sur le régulateur d'aspiration (variable à l'infini).

Opération de nettoyage

1. Régler l'interrupteur de la buse pour sol (en fonction de l'équipement) sur une surface dure ou de la moquette.
2. Réaliser le nettoyage.

Mise hors tension de l'appareil

1. Eteindre l'appareil à l'interrupteur principal.
2. Débrancher la fiche secteur.

Après chaque fonctionnement

1. Vider le réservoir.
2. Aspirer l'appareil, à l'intérieur et à l'extérieur, et le nettoyer à l'aide d'un chiffon humide.

Transport

⚠ PRÉCAUTION

Non-observation du poids

Risque de blessure et d'endommagement

Observer le poids de l'appareil pour le transport.

1. En cas de transport de l'appareil dans des véhicules, le bloquer contre le glissement et le basculement suivant les normes en vigueur.

Stockage

⚠ PRÉCAUTION

Non-observation du poids

Risque de blessure et d'endommagement

Tenir compte du poids de l'appareil pour le stockage.

L'appareil ne peut être exploité qu'en espace intérieur.

Entretien et maintenance

⚠ DANGER

Risque d'électrocution

Blessures dues au contact avec des pièces sous tension

Mettre l'appareil hors tension.

Débrancher la fiche secteur.

Nettoyer le panier principal

ATTENTION

Danger dû au panier de filtre principal humide

Risque d'endommager l'appareil

Ne jamais mouiller le panier de filtre principal.

1. Si nécessaire, nettoyez le panier-filtre principal (lavable) à l'eau courante.

Remplacement du filtre de protection moteur

1. Déverrouiller et retirer la tête d'aspiration.
2. Retirez le filtre de protection du moteur.
3. Mettre un filtre de protection du moteur neuf en place.
4. Monter et verrouiller la tête d'aspiration.

Dépannage en cas de défaut

⚠ DANGER

Risque d'électrocution

Blessures dues au contact avec des pièces sous tension

Mettre l'appareil hors tension.

Débrancher la fiche secteur.

L'appareil s'arrête pendant le fonctionnement

Le thermoprotecteur moteur a répondu

1. Changer le sac filtrant en tissu non tissé ou le sac filtrant en papier (accessoire spécial).
2. Remplacer le filtre de protection moteur.
3. Contrôler l'absence de colmatage sur toutes les pièces.
4. Laissez la turbine du moteur refroidir pendant environ 30-40 minutes. Remettre l'appareil sous tension.

La turbine d'aspiration ne fonctionne pas

1. Contrôler la prise de courant et le fusible de l'alimentation électrique.
2. Contrôler le câble d'alimentation électrique et la fiche secteur de l'appareil.
3. Mettre l'appareil sous tension.

La puissance d'aspiration diminue

1. Enlever les obstructions de la buse d'aspiration, du tube d'aspiration ou du tuyau d'aspiration.
2. Changer le sac filtrant en tissu non tissé ou le sac filtrant en papier (accessoire spécial).
3. Nettoyer le panier-filtre principal sous l'eau courante et le sécher.
4. Placer/verrouiller la tête d'aspiration correctement.
5. Remplacez le flexible d'aspiration défectueux.
6. Remplacer le filtre de protection moteur.

Sortie de poussière lors de l'aspiration

1. Changer le sac filtrant en tissu non tissé ou le sac filtrant en papier (accessoire spécial).
2. Contrôler l'installation du sac filtrant en papier ou du sac filtrant non tissé (accessoires spéciaux).
3. Placer/verrouiller la tête d'aspiration correctement.
4. Insérer le panier de filtre principal non endommagé.
5. Insérez le filtre de protection du moteur correctement.

Service après-vente

Si le défaut ne peut pas être éliminé, l'appareil doit être contrôlé par le service après-vente.

Garantie

Les conditions de garantie publiées par notre société commerciale compétente s'appliquent dans chaque pays. Nous remédions gratuitement aux défauts possibles sur votre appareil dans la durée de garantie dans la mesure où la cause du défaut est un vice de matériau ou de fabrication. En cas de garantie, veuillez vous adresser à votre distributeur ou au point de service après-vente autorisé le plus proche avec la facture d'achat.

(Voir l'adresse au dos)

Accessoires et pièces de rechange

Utiliser exclusivement des accessoires et pièces de rechange originaux. Ceux-ci garantissent le fonctionnement sûr et sans défaut de votre appareil. Des informations sur les accessoires et pièces de rechange sont disponibles sur le site Internet www.kaercher.com.

Déclaration de conformité UE

Nous déclarons par la présente que la machine désignée ci-après ainsi que la version que nous avons mise en circulation, est conforme, de par sa conception et son type, aux exigences fondamentales de sécurité et de santé en vigueur des normes UE. Toute modification de la machine sans notre accord annule cette déclaration.

Produit : Aspirateur de poussières

Type : 1.527-xxx

Normes UE en vigueur

2006/42/CE (+2009/127/CE)

2009/125/CE

2011/65/EU

2014/30/UE

Normes harmonisées appliquées

EN IEC 63000: 2018

EN 55014-1: 2017 + A11: 2020

EN 55014-2: 2015

EN 60312-1: 2017
EN 60335-1
EN 60335-2-69
EN 61000-3-2: 2014
EN 61000-3-3: 2013
EN 62233: 2008

Normes nationales appliquées

-

Ordonnance(s) appliquée(s)

666/2013

Les signataires agissent sous ordre et avec le pouvoir de la direction.



H. Jenner

Chairman of the Board of Management



S. Reiser

Director Regulatory Affairs & Certification

Responsable de la documentation :

S. Reiser

Alfred Kärcher SE & Co. KG

Alfred-Kärcher-Str. 28 - 40

71364 Winnenden (Germany)

Tél. : +49 7195 14-0

Télécopie : +49 7195 14-2212

Winnenden, 2020/10/01

Caractéristiques techniques

		Kärcher T 10/1 Adv	Kärcher T 10/1 Adv 1.527-156.0
Raccordement électrique			
Tension du secteur	V	220-240	220-240
Phase	~	1	1
Fréquence du secteur	Hz	50-60	50-60
Classe de protection		II	II
Puissance nominale absorbée	W	700	700
Caractéristiques de puissance de l'appareil			
Contenu du réservoir	l	10	10
Débit d'air (max.)	l/s	43	43
Dépression (max.)	kPa (mbar)	22,0 (220)	22,0 (220)
Dimensions et poids			
Longueur x largeur x hauteur	mm	355 x 310 x 410	355 x 310 x 410
Poids opérationnel typique	kg	5,4	5,4
Diamètre du tuyau d'aspiration	mm	35	35
Conditions ambiantes			
Température ambiante (max.)	°C	+40	+40
Valeurs déterminées selon EN 60335-2-69			
Niveau de pression acoustique L_{pA}	dB(A)	57	57
Incertitude K_{pA}	dB(A)	2	2
Niveau de puissance acoustique L_{wA}	dB(A)	70	70
Valeur de vibrations main-bras	m/s^2	<2,5	<2,5
Incertitude K	m/s^2	0,2	0,2
Câble d'alimentation			
Type de câble secteur	mm^2	H05VV-F 2x1,0	H05VV-F 2x1,0
Référence de pièce (EU)		6.650-622.0	6.650-646.0
Référence de pièce (GB)		6.650-641.0	
Référence de pièce (CH)		6.650-650.0	
Longueur de câble	m	12	12

Sous réserve de modifications techniques.

Indice

Avvertenze generali.....	14
Tutela dell'ambiente	14
Impiego conforme alla destinazione.....	14
Descrizione dell'apparecchio.....	14
Preparazione.....	14
Messa in funzione	14
Uso.....	15
Trasporto.....	15
Stoccaggio.....	15
Cura e manutenzione.....	15
Guida alla risoluzione dei guasti.....	15
Garanzia.....	15
Accessori e ricambi.....	16
Dichiarazione di conformità UE.....	16
Dati tecnici.....	16

Avvertenze generali



Prima di utilizzare l'apparecchio per la prima volta, leggere le presenti istruzioni per l'uso originali e le allegate avvertenze di sicurezza. Agire secondo quanto indicato nelle istruzioni.

conservare entrambi i libretti per un uso futuro o per un successivo proprietario.

- In caso di mancata osservanza del manuale d'uso e delle avvertenze di sicurezza possono derivare danni all'apparecchio e pericoli per l'operatore e per altre persone.
- Eventuali danni da trasporto vanno comunicati immediatamente al rivenditore.
- Disimballare il contenuto della confezione e controllare l'eventuale mancanza di accessori o danni.

Tutela dell'ambiente



I materiali d'imballaggio sono riciclabili. Smaltire gli imballaggi nel rispetto dell'ambiente.



Gli apparecchi elettrici ed elettronici contengono materiali riciclabili preziosi e spesso componenti come batterie, accumulatori oppure olio che, se usati o smaltiti scorrettamente, possono costituire un potenziale pericolo per la salute umana e per l'ambiente. Questi componenti sono tuttavia necessari per un corretto funzionamento dell'apparecchio. Gli apparecchi contrassegnati con questo simbolo non devono essere smaltiti con i rifiuti domestici.

Avvertenze sulle componenti contenute (REACH)

Informazioni aggiornate sulle componenti contenute sono disponibili all'indirizzo: www.kaercher.com/REACH

Impiego conforme alla destinazione

⚠ AVVERTIMENTO

Pericolo per la salute

Inalazione di polveri nocive

Non utilizzare l'apparecchio per l'aspirazione di polveri dannose per la salute.

ATTENZIONE

Danneggiamento dell'apparecchio

In presenza di umidità d'aria elevata può verificarsi un cortocircuito

Utilizzare e conservare l'apparecchio solo in ambienti chiusi.

- Non 1.527-156.0:
Questo apparecchio universale è destinato alla pulizia a secco di superfici a pavimento e a parete.

- Solo 1.527-156.0:
Questo aspiratore per pavimenti duri è destinato alla pulizia a secco di superfici a pavimento e a parete.
- Solo 1.527-156.0:
La spazzola in dotazione non è indicata per l'utilizzo su tappeti.
- Questo apparecchio è adatto per uso commerciale, ad es. pulizia di edifici (uffici, hotel, ecc.), per operai nei cantieri, per carpentieri e lavori di rifacimento degli interni.

Descrizione dell'apparecchio

Figura A

- ① Sacchetto filtro in vello
- ② Raccordo di aspirazione
- ③ Tubo flessibile di aspirazione
- ④ Targhetta
- ⑤ Maniglia di trasporto
- ⑥ Cavo di rete
- ⑦ Fissaggio della spina di rete
- ⑧ Testina aspirante
- ⑨ Bloccaggio della testina aspirante
- ⑩ Alloggiamento per accessori
- ⑪ Ruota pivotante
- ⑫ Vano raccolta sporco
- ⑬ Alloggiamento per bocchetta per pavimenti
- ⑭ Interruttore principale
- ⑮ Commutatore superficie dura / moquette (in base alla dotazione)
- ⑯ Bocchetta per pavimenti
- ⑰ Tubo di aspirazione
- ⑱ Regolatore di potenza aspirazione (continuo)
- ⑲ Tubo curvo
- ⑳ Cesto del filtro principale
- ㉑ Filtro di protezione motore

Contrassegno colore

- Gli elementi di comando per il processo di pulizia sono gialli.
- Gli elementi di comando per la manutenzione ed il service sono grigio chiaro.

Preparazione

1. Disimballare l'apparecchio e montare gli accessori.

Figura B

Messa in funzione

1. Controllare che il cesto del filtro principale sia inserito nell'apparecchio.

Modi operativi

1. Esercizio con filtro in vello o filtro di carta (accessori speciali)
2. Esercizio senza sacchetto filtro

Montare il sacchetto filtro

1. Sbloccare e rimuovere la testina aspirante.
2. Rimuovere il cesto del filtro principale.
3. Inserire il filtro in vello o il filtro di carta (accessori speciali).
4. Inserire il cesto del filtro principale.
5. Applicare la testina aspirante e bloccare.

Uso

Accensione dell'apparecchio

1. Inserire la spina.
2. Accendere l'apparecchio con l'interruttore principale.

Impostazione della forza aspirante

1. Regolare la forza aspirante sul regolatore di aspirazione (continuo).

Operazione di pulizia

1. Posizionare il commutatore della bocchetta per pavimenti (a seconda della dotazione) su una superficie dura o una moquette.
2. Effettuare la pulizia.

Spegnimento dell'apparecchio

1. Spegnere l'apparecchio tramite l'interruttore principale.
2. Togliere la spina.

Dopo ogni utilizzo

1. Svuotare il serbatoio.
2. Pulire l'apparecchio all'interno e all'esterno attraverso l'aspirazione e con un panno umido.

Trasporto

⚠ **PRUDENZA**

Mancata osservanza del peso

Pericolo di lesioni e di danneggiamento

Nel trasporto osservare il peso dell'apparecchio.

1. Per il trasporto in veicoli, assicurare l'apparecchio secondo le direttive in vigore affinché non possa scivolare e ribaltarsi.

Stoccaggio

⚠ **PRUDENZA**

Mancata osservanza del peso

Pericolo di lesioni e di danneggiamento

Nello stoccaggio, osservare il peso dell'apparecchio.

Utilizzare l'apparecchio solo all'interno.

Cura e manutenzione

⚠ **PERICOLO**

Pericolo di scossa elettrica

Pericolo di lesioni in caso di contatto con parti sotto tensione

Spegnere l'apparecchio.

Staccare la spina.

Pulizia del cesto del filtro principale

ATTENZIONE

Pericolo a causa del cesto del filtro principale bagnato

Pericolo di danneggiamento all'apparecchio

Non bagnare mai il cesto del filtro principale.

1. Se necessario, pulire il cesto del filtro principale (lavabile) sotto acqua corrente.

Sostituire il filtro di protezione motore

1. Sbloccare e rimuovere la testina aspirante.
2. Rimuovere il filtro di protezione motore.
3. Inserire il nuovo filtro di protezione motore.
4. Applicare la testina aspirante e bloccare.

Guida alla risoluzione dei guasti

⚠ **PERICOLO**

Pericolo di scossa elettrica

Pericolo di lesioni in caso di contatto con parti sotto tensione

Spegnere l'apparecchio.

Staccare la spina.

L'apparecchio si spegne durante l'esercizio

È scattato il termoprotettore del motore

1. Sostituire il filtro in vello o il filtro di carta (accessori speciali).
2. Sostituire il filtro di protezione motore.
3. Controllare la presenza di eventuali ostruzioni all'interno di tutti i componenti.
4. Lasciare raffreddare la turbina del motore per circa 30-40 minuti. Accendere di nuovo l'apparecchio.

La turbina di aspirazione non funziona

1. Controllare la presa e il fusibile dell'alimentazione di corrente.
2. Controllare il cavo di alimentazione e la spina dell'apparecchio.
3. Accendere l'apparecchio.

La capacità di aspirazione diminuisce

1. Rimuovere le ostruzioni dall'ugello di aspirazione, dal tubo di aspirazione, dal tubo flessibile di aspirazione.
2. Sostituire il filtro in vello o il filtro di carta (accessori speciali).
3. Pulire il cesto del filtro principale sotto acqua corrente e asciugarlo.
4. Applicare/bloccare correttamente la testina aspirante.
5. Sostituire il tubo flessibile di aspirazione difettoso.
6. Sostituire il filtro di protezione motore.

Emissione di polvere all'aspirazione

1. Sostituire il filtro in vello o il filtro di carta (accessori speciali).
2. Controllare la posizione del filtro in vello del filtro di carta (accessori speciali).
3. Applicare/bloccare correttamente la testina aspirante.
4. Inserire il cesto del filtro principale non danneggiato.
5. Inserire correttamente il filtro di protezione motore.

Servizio clienti

Se non è possibile riparare il guasto occorre far controllare l'apparecchio dal servizio clienti.

Garanzia

Le condizioni di garanzia valgono nel rispettivo paese di pubblicazione da parte della nostra società di vendita competente. Entro il termine di garanzia eliminiamo gratuitamente eventuali guasti all'apparecchio, se causati da difetto di materiale o di produzione. Nei casi previsti dalla garanzia si prega di rivolgersi al proprio rivenditore, oppure al più vicino centro di assistenza autorizzato, esibendo lo scontrino di acquisto.
(Indirizzo vedi retro)

Accessori e ricambi

Utilizzando solamente accessori e ricambi originali, si garantisce un funzionamento sicuro e privo di disturbi dell'apparecchio.

Si possono trovare informazioni riguardo ad accessori e ricambi su www.kaercher.com.

Dichiarazione di conformità UE

Con la presente dichiariamo che la macchina di seguito definita, in conseguenza della sua progettazione e costruzione nonché nello stato in cui è stata immessa sul mercato, è conforme ai requisiti essenziali di sicurezza e salute pertinenti delle direttive UE. In caso di modifiche apportate alla macchina senza il nostro consenso, la presente dichiarazione perde ogni validità.

Prodotto: Aspiratore a secco

Tipo: 1.527-xxx

Direttive UE pertinenti

2006/42/CE (+2009/127/EG)

2009/125/CE

2011/65/UE

2014/30/UE

Norme armonizzate applicate

EN IEC 63000: 2018

EN 55014-1: 2017 + A11: 2020

EN 55014-2: 2015

EN 60312-1: 2017

EN 60335-1

EN 60335-2-69

EN 61000-3-2: 2014

EN 61000-3-3: 2013

EN 62233: 2008

Norme nazionali applicate

-

Regolamento applicato (en)

666/2013

I firmatari agiscono per incarico e con delega della direzione.



H. Jenner

Chairman of the Board of Management



S. Reiser

Director Regulatory Affairs & Certification

Responsabile della documentazione:

S. Reiser

Alfred Kärcher SE & Co. KG

Alfred-Kärcher-Str. 28 - 40

71364 Winnenden (Germany)

Tel.: +49 7195 14-0

Fax: +49 7195 14-2212

Winnenden, 2020/10/01

Dati tecnici

		Kärcher T 10/1 Adv	Kärcher T 10/1 Adv 1.527-156.0
Collegamento elettrico			
Tensione di rete	V	220-240	220-240
Fase	~	1	1
Frequenza di rete	Hz	50-60	50-60
Classe di protezione		II	II
Assorbimento di potenza nominale	W	700	700
Dati sulle prestazioni dell'apparecchio			
Contenuto del serbatoio	l	10	10
Portata d'aria (max.)	l/s	43	43
Depressione (max.)	kPa (mbar)	22,0 (220)	22,0 (220)
Dimensioni e pesi			
Lunghezza x larghezza x altezza	mm	355 x 310 x 410	355 x 310 x 410
Tipico peso d'esercizio	kg	5,4	5,4
Diametro tubo flessibile di aspirazione	mm	35	35
Condizioni ambientali			
Temperatura ambiente (max)	°C	+40	+40
Valori rilevati secondo norma EN 60335-2-69			
Livello di pressione acustica L_{pA}	dB(A)	57	57
Incertezza K_{pA}	dB(A)	2	2
Livello di potenza acustica L_{WA}	dB(A)	70	70
Valore di vibrazione mano-braccio	m/s^2	<2,5	<2,5
Incertezza K	m/s^2	0,2	0,2
Cavo di rete			
Modello cavo di rete	mm^2	H05VV-F 2x1,0	H05VV-F 2x1,0
Numero componenti (EU)		6.650-622.0	6.650-646.0
Numero componenti (GB)		6.650-641.0	
Numero componenti (CH)		6.650-650.0	
Lunghezza cavo	m	12	12

Con riserva di modifiche tecniche.

Inhoud

Algemene instructies	17
Milieubescherming	17
Reglementair gebruik	17
Beschrijving apparaat	17
Vorbereiding	17
Inbedrijfstelling	17
Bediening	18
Vervoer	18
Opslag	18
Verzorging en onderhoud	18
Hulp bij storingen.....	18
Garantie	18
Toebehoren en reserveonderdelen	18
EU-conformiteitsverklaring	19
Technische gegevens	19

Algemene instructies



Voordat u het apparaat voor het eerst gebruikt, dient u deze originele gebruiksaanwijzing en de meegeleverde veiligheidsinstructies door te lezen. Houd u hieraan. Bewaar beide documenten voor later gebruik of volgen de eigenaars.

- Wanneer de gebruiksaanwijzing en de veiligheidsinstructies niet worden opgevolgd, kan dit schade aan het toestel en gevaar voor de bediener en andere personen tot gevolg hebben.
- Bij transportschade de dealer onmiddellijk op de hoogte brengen.
- Controleer bij het uitpakken of de verpakkingsinhoud compleet is en niet beschadigd is.

Milieubescherming



Het verpakkingsmateriaal is recyclebaar. Gooi verpakkingen met het gescheiden afval weg.



Elektrische en elektronische apparaten bevatten waardevolle recyclebare materialen en vaak onderdelen zoals batterijen, accu's of olie, die bij onjuiste omgang of verkeerd weggooien een mogelijk gevaar voor de gezondheid en het milieu kunnen vormen. Voor een correct gebruik van het apparaat zijn deze onderdelen echter noodzakelijk. Apparaten met dit symbool mogen niet met het huisvuil worden weggegooid.

Instructies voor inhoudsstoffen (REACH)

Actuele informatie over inhoudsstoffen vindt u onder: www.kaercher.nl/REACH

Reglementair gebruik

⚠ WAARSCHUWING

Gezondheidsrisico

*Inademen van gezondheidsgevaarlijke stoffen
Het apparaat niet voor de afzuiging van gezondheids-schadelijke stoffen gebruiken.*

LET OP

Beschadiging van het apparaat

Kortsluiting door hoge luchtvochtigheid

Het apparaat alleen in binnenruimtes gebruiken en opslaan.

- Niet 1.527-156.0:
Deze universele zuiger is geschikt voor de droge reiniging van bodem- en wandoppervlakken.

- Alleen 1.527-156.0:
Deze zuiger voor harde vloeren is geschikt voor de droge reiniging van bodem- en wandoppervlakken.
- Alleen 1.527-156.0:
De meegeleverde vloersproeier is niet geschikt voor gebruik op tapijten.
- Dit apparaat is geschikt voor commercieel gebruik, bijv. voor gebouwenreiniging (zoals kantoren en hotels), voor bouwvakkers op bouwterreinen, meubelmakers en interieurbouw.

Beschrijving apparaat

Afbeelding A

- ① Vliesfilterzak
- ② Zuigopening
- ③ Zuigslang
- ④ Typeplaatje
- ⑤ Handgreep
- ⑥ Elektriciteitskabel
- ⑦ Bevestiging van de netstekker
- ⑧ Zuigkop
- ⑨ Vergrendeling van de zuigkop
- ⑩ Opname voor toebehoren
- ⑪ Zwenkwiel
- ⑫ Vuilreservoir
- ⑬ Opname voor vloermondstuk
- ⑭ Hoofdschakelaar
- ⑮ Schakelaar hard oppervlak / tapijt (afhankelijk van uitrusting)
- ⑯ Vloermondstuk
- ⑰ Zuigbuis
- ⑱ Zuigkrachtregelaar (traploos)
- ⑲ Bocht
- ⑳ Hoofdfiltermand
- ㉑ Motorbeveiligingsfilter

Kleurmarkering

- Bedieningselementen voor het reinigingsproces zijn geel.
- Bedieningselementen voor onderhoud en service zijn lichtgrijs.

Vorbereiding

1. Apparaat uitpakken en toebehoren monteren.

Afbeelding B

Inbedrijfstelling

1. Controleer of de hoofdfiltermand in het apparaat is geplaatst.

Bedrijfsmodi

- 1 Gebruik met vliesfilterzak of papieren filterzak (bijzondere toebehoren)
- 2 Gebruik zonder filterzak

Filterzak inbouwen

1. Zuigkop ontgrendelen en verwijderen.
2. Verwijder de hoofdfiltermand.
3. Bevestig vliesfilterzak of papieren filterzak (bijzondere toebehoren).
4. Plaats de hoofdfiltermand.
5. Zuigkop plaatsen en vergrendelen.

Bediening

Apparaat inschakelen

1. Netstekker aansluiten.
2. Apparaat met de hoofdschakelaar inschakelen.

Pas de zuigkracht aan

1. Regel de zuigkracht op de zuigkrachtregelaar (traploos).

Reiniging

1. Schakelaar van de vloersproeier (afhankelijk van uitrusting) op een hard oppervlak of tapijtvloer plaatsen.
2. Reiniging uitvoeren.

Apparaat uitschakelen

1. Apparaat aan de hoofdschakelaar uitschakelen.
2. Netstekker loskoppelen.

Na elk gebruik

1. Reservoir legen.
2. Apparaat van binnen en van buiten reinigen door afzuigen en afvegen met een vochtige doek.

Vervoer

⚠ VOORZICHTIG

Niet in acht nemen van het gewicht

Gevaar voor letsel en beschadiging

Houd bij het vervoer rekening met het gewicht van het apparaat.

1. Apparaat bij het transport in voertuigen conform de richtlijnen tegen wegglijden en omvallen beveiligen.

Opslag

⚠ VOORZICHTIG

Niet in acht nemen van het gewicht

Gevaar voor letsel en beschadiging

Houd bij de opslag rekening met het gewicht van het apparaat.

Het apparaat mat alleen in binnenruimtes worden opgeslagen.

Verzorging en onderhoud

⚠ GEVAAR

Gevaar voor elektrische schokken

Letsel door aanraken van stroomvoerende onderdelen

Schakel het apparaat uit.

Trek de netstekker eruit.

Reinig de hoofdfiltermand

LET OP

Gevaar door natte hoofdfiltermand

Gevaar voor beschadiging van het apparaat

Zet de hoofdfiltermand nooit nat.

1. Reinig indien nodig de hoofdfiltermand (wasbaar) onder stromend water.

Motorbeveiligingsfilter vervangen

1. Zuigkop ontgrendelen en verwijderen.
2. Motorbeschermingsfilter verwijderen.
3. Nieuw motorbeschermingsfilter plaatsen.
4. Zuigkop plaatsen en vergrendelen.

Hulp bij storingen

⚠ GEVAAR

Gevaar voor elektrische schokken

Letsel door aanraken van stroomvoerende onderdelen

Schakel het apparaat uit.

Trek de netstekker eruit.

Apparaat schakelt tijdens het bedrijf uit

Motor-thermoprotector is geactiveerd

1. Vervang de vliesfilterzak of papieren filterzak (bijzondere toebehoren).
2. Motorbeveiligingsfilter vervangen.
3. Alle onderdelen op verstoppingen controleren.
4. Laat de motorturbine ongeveer 30-40 minuten afkoelen. Apparaat opnieuw inschakelen.

Zuigturbine start niet

1. Stopcontact en de zekering van de stroomvoorziening controleren.
2. Netsnoer en de netstekker van het apparaat controleren.
3. Apparaat inschakelen.

Zuigkracht neemt af

1. Verstoppingen uit zuigmond, zuigbuis, zuigslang of patronenfilter verwijderen.
2. Vervang de vliesfilterzak of papieren filterzak (bijzondere toebehoren).
3. Reinig de hoofdfiltermand onder stromend water en droog hem af.
4. Zuigkop correct plaatsen/vergrendelen.
5. Defecte zuigslang vervangen.
6. Motorbeveiligingsfilter vervangen.

Uittreden van stof tijdens het zuigen

1. Vervang de vliesfilterzak of papieren filterzak (bijzondere toebehoren).
2. Controleer de positie van de vliesfilterzak of papieren filterzak (bijzondere toebehoren).
3. Zuigkop correct plaatsen/vergrendelen.
4. Onbeschadigde hoofdfiltermand plaatsen.
5. Motorbeschermingsfilter correct plaatsen.

Klantenservice

Als de storing niet kan worden verholpen, moet het apparaat door de klantenservice worden gecontroleerd.

Garantie

In elk land gelden de garantievoorwaarden die door onze verantwoordelijke verkoopmaatschappij zijn uitgegeven. Mogelijke storingen aan uw apparaat verhelpen we binnen de garantieperiode gratis, voor zover een materiaal- of fabricagefout de oorzaak is. Als u gebruik wilt maken van de garantie, neemt u met uw aankoopbon contact op met uw distributeur of de dichtstbijzijnde geautoriseerde klantenservice. (adres zie achterzijde)

Toebehoren en reserveonderdelen

Gebruik alleen origineel toebehoren en originele reserveonderdelen. Deze garanderen een veilige en storingsvrije werking van het apparaat. Informatie over toebehoren en reserveonderdelen vindt u onder www.kaercher.com.

EU-conformiteitsverklaring

Hiermee verklaren wij dat de hierna vermelde machine op basis van het ontwerp en type en in de door ons op de markt gebrachte uitvoering voldoet aan de relevante veiligheids- en gezondheidsvereisten van de EU-richtlijnen. Bij een niet door ons goedgekeurde wijziging van de machine verliest deze verklaring zijn geldigheid.

Product: Droogzuiger

Type: 1.527-xxx

Relevante EU-richtlijnen

2006/42/EG (+2009/127/EG)

2009/125/EG

2011/65/EU

2014/30/EU

Toegepaste geharmoniseerde normen

EN IEC 63000: 2018

EN 55014-1: 2017 + A11: 2020

EN 55014-2: 2015

EN 60312-1: 2017

EN 60335-1

EN 60335-2-69

EN 61000-3-2: 2014

EN 61000-3-3: 2013

EN 62233: 2008

Toegepaste nationale normen

-

Toegepaste bepaling(en)

666/2013

De ondergetekenden handelen in opdracht en met volmacht van de directie.



H. Jenner

Chairman of the Board of Management



S. Reiser

Director Regulatory Affairs & Certification

Gevolmachtigde voor de documentatie:

S. Reiser

Alfred Kärcher SE & Co. KG

Alfred-Kärcher-Str. 28 - 40

71364 Winnenden (Germany)

Tel.: +49 7195 14-0

Fax: +49 7195 14-2212

Winnenden, 2020/10/01

Technische gegevens

		Kärcher T 10/1 Adv	Kärcher T 10/1 Adv 1.527-156.0
Elektrische aansluiting			
Netspanning	V	220-240	220-240
Fase	~	1	1
Netfrequentie	Hz	50-60	50-60
Beschermingsklasse		II	II
Nominaal opgenomen vermogen	W	700	700
Gegevens capaciteit apparaat			
Inhoud reservoir	l	10	10
Luchthoeveelheid (max.)	l/s	43	43
Onderdruk (max.)	kPa (mbar)	22,0 (220)	22,0 (220)
Afmetingen en gewichten			
Lengte x breedte x hoogte	mm	355 x 310 x 410	355 x 310 x 410
Typisch bedrijfsgewicht	kg	5,4	5,4
Diameter zuigslang	mm	35	35
Omgevingsvoorwaarden			
Omgevingstemperatuur (max.)	°C	+40	+40
Berekende waarden conform EN 60335-2-69			
Geluidsdrukniveau L_{pA}	dB(A)	57	57
Onzekerheid K_{pA}	dB(A)	2	2
Geluidsvermogensniveau L_{WA}	dB(A)	70	70
Hand-arm-vibratiewaarde	m/s^2	<2,5	<2,5
Onzekerheid K	m/s^2	0,2	0,2
Netkabel			
Type netsnoer	mm ²	H05VV-F 2x1,0	H05VV-F 2x1,0
Onderdeelnummer (EU)		6.650-622.0	6.650-646.0
Onderdeelnummer (GB)		6.650-641.0	
Onderdeelnummer (CH)		6.650-650.0	
Kabellengte	m	12	12

Technische wijzigingen voorbehouden.

Índice de contenidos

Avisos generales	20
Protección del medioambiente	20
Uso previsto	20
Descripción del equipo	20
Preparación	20
Puesta en funcionamiento	20
Manejo	21
Transporte	21
Almacenamiento	21
Conservación y mantenimiento	21
Ayuda en caso de fallos	21
Garantía	21
Accesorios y recambios	22
Declaración de conformidad UE	22
Datos técnicos	22

Avisos generales



Antes de poner en marcha por primera vez el equipo, lea este manual de instrucciones y las instrucciones de seguridad adjuntas. Actúe conforme a estos documentos.

Conserve estos dos manuales para su uso posterior o para propietarios ulteriores.

- En caso de no respetar el manual de instrucciones o las instrucciones de seguridad, se pueden causar daños al equipo y crear peligros para el operario y otras personas.
- Informe inmediatamente a su distribuidor si se han producido daños durante el transporte.
- Compruebe si faltan accesorios en el contenido del paquete o si existen daños.

Protección del medioambiente



Los materiales del embalaje son reciclables. Elimine los embalajes de forma respetuosa con el medioambiente.



Los equipos eléctricos y electrónicos contienen materiales reciclables y, a menudo, componentes, como baterías, acumuladores o aceite, que suponen un riesgo potencial para la salud de las personas o el medioambiente en caso de manipularse o eliminarse de forma inadecuada. Sin embargo, dichos componentes son necesarios para un servicio adecuado del equipo. Los equipos identificados con este símbolo no pueden eliminarse con la basura doméstica.

Avisos sobre sustancias contenidas (REACH)

Encontrará información actual sobre las sustancias contenidas en: www.kaercher.com/REACH

Uso previsto

⚠ ADVERTENCIA

Riesgos para la salud

Aspiración de polvos perjudiciales para la salud

No usar el equipo para la aspiración de polvos perjudiciales para la salud.

⚠ CUIDADO

Daño del aire

Cortocircuito debido a la elevada humedad del aire

Usar y almacenar el equipo solamente en interiores.

- No 1.527-156.0:
Esta aspiradora universal para alfombras está diseñada para la limpieza en seco de las superficies del suelo y de las paredes.

- Solo 1.527-156.0:
Esta aspiradora para suelos resistentes está diseñada para la limpieza en seco de las superficies del suelo y de las paredes.
- Solo 1.527-156.0:
La boquilla barredora de suelos suministrada no es adecuada para su uso sobre alfombras.
- Este equipo está destinado al uso industrial, por ejemplo para la limpieza de edificios (oficinas, hoteles, etc.), para trabajos manuales en obras de construcción, para trabajos de carpintería o en trabajos de interior.

Descripción del equipo

Figura A

- ① Bolsa filtrante de fieltro
- ② Tubuladura de aspiración
- ③ Manguera de aspiración
- ④ Placa de características
- ⑤ Asa de transporte
- ⑥ Cable de red
- ⑦ Fijación del conector de red
- ⑧ Cabezal de aspiración
- ⑨ Cierre del cabezal de aspiración
- ⑩ Alojamiento para accesorios
- ⑪ Rodillo de dirección
- ⑫ Recipiente de suciedad
- ⑬ Alojamiento para la boquilla para suelos
- ⑭ Interruptor principal
- ⑮ Conmutador de superficie resistente/alfombra (según equipamiento)
- ⑯ Boquilla para suelos
- ⑰ Tubo de aspiración
- ⑱ Control de aspiración (gradual)
- ⑲ Codo
- ⑳ Cesto de filtro principal
- ㉑ Filtro protector de motores

Código de colores

- Los elementos de control de la limpieza se muestran en amarillo.
- Los elementos de control del mantenimiento se muestran en gris claro.

Preparación

1. Desembale el equipo y monte los accesorios.
Figura B

Puesta en funcionamiento

1. Compruebe si el cesto de filtro principal está colocado en el equipo.

Modos de funcionamiento

- 1 Servicio con bolsa de filtro de fieltro o bolsa de filtro de papel (accesorios especiales)
- 2 Servicio sin bolsa de filtro

Montaje de la bolsa de filtro

1. Desbloquee y retire el cabezal de aspiración.
2. Retire el cesto de filtro principal.
3. Coloque una bolsa de filtro de fieltro o una bolsa de filtro de papel (accesorios especiales).
4. Coloque el cesto de filtro principal.
5. Coloque y bloquee el cabezal de aspiración.

Manejo

Conexión del equipo

1. Enchufar el conector de red.
2. Encender el equipo con el interruptor principal.

Ajuste de la potencia de aspiración

1. Regule la potencia de aspiración en el control de aspiración (gradual).

Servicio de limpieza

1. Coloque el conmutador de la boquilla para suelos (dependiendo del equipamiento) en una superficie resistente o en una alfombra.
2. Realizar la limpieza.

Desconexión del equipo

1. Desconecte el equipo en el interruptor principal.
2. Desenchufe el conector de red.

Tras cada servicio

1. Vacíe el recipiente.
2. Limpie el interior y el exterior del equipo mediante aspiración y lavado con un paño húmedo.

Transporte

⚠ PRECAUCIÓN

Inobservancia del peso

Peligro de lesiones y daños

Tenga en cuenta el peso del equipo durante el transporte.

1. Al transportar el equipo en vehículos, asegúrelo para evitar que resbale y vuelque conforme a las directrices vigentes.

Almacenamiento

⚠ PRECAUCIÓN

Inobservancia del peso

Peligro de lesiones y daños

Tenga en cuenta el peso del equipo para su almacenamiento.

El equipo solo se puede almacenar en interiores.

Conservación y mantenimiento

⚠ PELIGRO

Peligro de choques eléctricos

Lesiones al tocar piezas que conducen corriente

Desconecte el equipo.

Desconecte el conector de red.

Limpieza del cesto de filtro principal

CUIDADO

Peligro debido al cesto de filtro principal húmedo

Peligro de daños al equipo

Nunca ponga el cesto de filtro principal si está mojado.

1. Si es necesario, limpie el cesto de filtro principal (lavable) con agua corriente.

Sustitución del filtro protector de motores

1. Desbloquee y retire el cabezal de aspiración.
2. Retire el filtro protector de motores.
3. Coloque un filtro protector de motores nuevo.
4. Coloque y bloquee el cabezal de aspiración.

Ayuda en caso de fallos

⚠ PELIGRO

Peligro de choques eléctricos

Lesiones al tocar piezas que conducen corriente

Desconecte el equipo.

Desconecte el conector de red.

El equipo se desconecta durante el funcionamiento.

El termostato del motor ha respondido.

1. Cambie la bolsa de filtro de fieltro o la bolsa de filtro de papel (accesorios especiales).
2. Sustituya el filtro protector de motores.
3. Revise la presencia de obstrucciones en todas las piezas.
4. Deje enfriar la turbina del motor durante aproximadamente 30-40 minutos. Vuelva a conectar el equipo.

La turbina de aspiración no funciona

1. Compruebe el enchufe y el fusible de la alimentación de corriente.
2. Comprobar el cable de red y el conector de red del equipo.
3. Conecte el equipo.

La potencia de aspiración se reduce

1. Elimine el atasco de la boquilla aspiradora, del tubo de aspiración y de la manguera de aspiración.
2. Cambie la bolsa de filtro de fieltro o la bolsa de filtro de papel (accesorios especiales).
3. Limpiar el cesto de filtro principal con agua corriente y secarlo.
4. Asiente y cierre el cabezal de aspiración correctamente.
5. Reemplace la manguera de aspiración defectuosa.
6. Sustituya el filtro protector de motores.

Salida de polvo durante la aspiración

1. Cambie la bolsa de filtro de fieltro o la bolsa de filtro de papel (accesorios especiales).
2. Compruebe la colocación de la bolsa de filtro de fieltro o de la bolsa de filtro de papel (accesorios especiales).
3. Asiente y bloquee el cabezal de aspiración correctamente.
4. Inserte el cesto de filtro principal no dañado.
5. Inserte el filtro protector de motores correctamente.

Servicio de postventa

Si no se puede solventar el fallo, el Servicio de postventa debe comprobar el equipo.

Garantía

En cada país se aplican las condiciones de garantía indicadas por nuestra compañía distribuidora autorizada. Subsananos cualquier fallo en su equipo de forma gratuita dentro del plazo de garantía siempre que la causa se deba a un fallo de fabricación o material. En caso de garantía, póngase en contacto con su distribuidor o con el servicio de postventa autorizado más próximo presentando la factura de compra.
(Dirección en el reverso)

Accesorios y recambios

Utilice únicamente accesorios y recambios originales, estos garantizan un servicio seguro y fiable del equipo. Encontrará información sobre los accesorios y recambios en www.kaercher.com.

Declaración de conformidad UE

Por la presente declaramos que la máquina designada a continuación cumple, en lo que respecta a su diseño y tipo constructivo así como a la versión puesta a la venta por nosotros, las normas básicas de seguridad y sobre la salud que figuran en las directivas comunitarias correspondientes. Si se producen modificaciones no acordadas en la máquina, esta declaración pierde su validez.

Producto: Aspirador en seco

Tipo: 1.527-xxx

Directivas UE aplicables

2006/42/CE (+2009/127/CE)

2009/125/CE

2011/65/UE

2014/30/UE

Normas armonizadas aplicadas

EN IEC 63000: 2018

EN 55014-1: 2017 + A11: 2020

EN 55014-2: 2015

EN 60312-1: 2017

EN 60335-1

EN 60335-2-69

EN 61000-3-2: 2014

EN 61000-3-3: 2013

EN 62233: 2008

Normas nacionales aplicadas

-

Reglamento(s) aplicado(s)

666/2013

Los abajo firmantes actúan en nombre y con la autorización de la junta directiva.



H. Jenner

Chairman of the Board of Management



S. Reiser

Director Regulatory Affairs & Certification

Responsable de documentación:

S. Reiser

Alfred Kärcher SE & Co. KG

Alfred-Kärcher-Str. 28 - 40

71364 Winnenden (Germany)

Tel.: +49 7195 14-0

Fax: +49 7195 14-2212

Winnenden, 2020/10/01

Datos técnicos

		Kärcher T 10/1 Adv	Kärcher T 10/1 Adv 1.527-156.0
Conexión eléctrica			
Tensión de red	V	220-240	220-240
Fase	~	1	1
Frecuencia de red	Hz	50-60	50-60
Clase de protección		II	II
Entrada de potencia nominal	W	700	700
Datos de potencia del equipo			
Contenido del Contenedor	l	10	10
Volumen de aire (máx.)	l/s	43	43
Baja presión (máx.)	kPa (mbar)	22,0 (220)	22,0 (220)
Peso y dimensiones			
Longitud x anchura x altura	mm	355 x 310 x 410	355 x 310 x 410
Peso de servicio típico	kg	5,4	5,4
Diámetro de la manguera de aspiración	mm	35	35
Condiciones ambientales			
Temperatura ambiente (máx.)	°C	+40	+40
Valores calculados conforme a EN 60335-2-69			
Nivel de presión acústica L_{pA}	dB(A)	57	57
Inseguridad K_{pA}	dB(A)	2	2
Intensidad acústica L_{WA}	dB(A)	70	70
Nivel de vibraciones mano-brazo	m/s^2	<2,5	<2,5
Inseguridad K	m/s^2	0,2	0,2
Cable de red			
N.º del cable de red	mm^2	H05VV-F 2x1,0	H05VV-F 2x1,0
Referencia (EU)		6.650-622.0	6.650-646.0
Referencia (GB)		6.650-641.0	
Referencia (CH)		6.650-650.0	
Longitud del cable	m	12	12

Reservado el derecho de realizar modificaciones técnicas.

Índice

Indicações gerais	23
Protecção do meio ambiente	23
Utilização prevista	23
Descrição do aparelho	23
Preparação	23
Arranque	23
Operação	24
Transporte	24
Armazenamento	24
Conservação e manutenção	24
Ajuda em caso de avarias	24
Garantia	24
Acessórios e peças sobressalentes	25
Declaração de conformidade UE	25
Dados técnicos	25

Indicações gerais



Antes da primeira utilização do aparelho leia o manual original e os avisos de segurança que o acompanham. Proceda em conformidade.

ConsERVE as duas folhas para referência ou utilização futura.

- A não observância do manual de instruções e dos avisos de segurança pode originar danos no aparelho e perigo para o operador e terceiros.
- Em caso de danos de transporte, informar imediatamente o distribuidor.
- Ao desembalar, verifique o conteúdo da embalagem e se existem acessórios em falta ou danos.

Protecção do meio ambiente



Os materiais de empacotamento são recicláveis. Elimine as embalagens de acordo com os regulamentos ambientais.



Os aparelhos eléctricos e electrónicos contêm materiais recicláveis de valor e, com frequência, componentes como baterias, acumuladores ou óleo que, em caso de manipulação ou recolha errada, podem representar um potencial perigo para a saúde humana e para o ambiente. Estes componentes são necessários para o bom funcionamento do aparelho. Os aparelhos que apresentem este símbolo não devem ser recolhidos no lixo doméstico.

Avisos relativos a ingredientes (REACH)

Pode encontrar informações actualizadas acerca de ingredientes em: www.kaercher.com/REACH

Utilização prevista

⚠ ATENÇÃO

Perigo para a saúde

Inalação de poeiras prejudiciais à saúde

Não utilizar o aparelho para a aspiração de poeiras prejudiciais à saúde.

ADVERTÊNCIA

Danos no aparelho

Curto-circuito devido a humidade do ar elevada

Utilizar e armazenar o aparelho apenas no interior.

- Não 1.527-156.0:
Este aspirador universal é adequado para a limpeza a seco de superfícies pavimentadas e superfícies de parede.

- Apenas 1.527-156.0:
Este aspirador de pavimentos rígidos é adequado para a limpeza a seco de superfícies pavimentadas e superfícies de parede.
- Apenas 1.527-156.0:
O bocal para pavimentos fornecido não é adequado para a utilização em tapetes.
- Este aparelho é adequado para utilização industrial, por exemplo, limpeza industrial (escritórios, hotéis, etc.), para trabalhadores em estaleiros, para carpinteiros e na construção de interiores.

Descrição do aparelho

Figura A

- ① Saco do filtro de velo
- ② Suporte de aspiração
- ③ Mangueira de aspiração
- ④ Placa de características
- ⑤ Pega de transporte
- ⑥ Cabo de rede
- ⑦ Fixação da ficha de rede
- ⑧ Cabeça de aspiração
- ⑨ Bloqueio da cabeça de aspiração
- ⑩ Suporte para acessórios
- ⑪ Roleto de direcção
- ⑫ Recipiente de sujidade
- ⑬ Admissão para bocal para pavimentos
- ⑭ Interruptor principal
- ⑮ Comutador de superfície rígida / alcatifa (dependendo do equipamento)
- ⑯ Bocal para pavimentos
- ⑰ Tubo de aspiração
- ⑱ Regulador da potência de aspiração (contínuo)
- ⑲ Tubo curvo
- ⑳ Cesto de filtro principal
- ㉑ Filtro de protecção do motor

Indicação de cor

- Os elementos de comando para o processo de limpeza são amarelos.
- Os elementos de comando para a manutenção e para o serviço de assistência técnica são cinzentos-claros.

Preparação

1. Desembalar aparelho e montar acessórios.
Figura B

Arranque

1. Verificar se o cesto de filtro principal está inserido no aparelho.

Modos operativos

1. Operação com saco do filtro de velo ou saco do filtro de papel (acessórios especiais)
2. Operação sem saco filtrante

Instalar o saco filtrante

1. Desbloquear e retirar a cabeça de aspiração.
2. Retirar o cesto de filtro principal.
3. Colocar o saco do filtro de velo ou o saco do filtro de papel (acessórios especiais).
4. Inserir o cesto de filtro principal.
5. Colocar e bloquear a cabeça de aspiração.

Operação

Ligar o aparelho

1. Ligar a ficha de rede.
2. Ligar o aparelho ao interruptor principal.

Ajustar a potência de aspiração

1. Regular a potência de aspiração no regulador da potência de aspiração (contínuo).

Operação de limpeza

1. Colocar o comutador do bocal para pavimentos (em função do equipamento) em superfície rígida ou em alcatifa.
2. Efectuar a limpeza.

Desligar o aparelho

1. Desligar o aparelho no interruptor principal.
2. Retirar a ficha de rede.

Após cada operação

1. Esvaziar o depósito.
2. Aspirar o interior e o exterior do aparelho e limpar com um pano húmido.

Transporte

⚠ CUIDADO

Não observância do peso

Perigo de ferimentos e danos

Considere o peso do aparelho ao transportá-lo.

1. Ao transportar o aparelho em veículos, protegê-lo contra deslizamento e tombo, de acordo com as directivas em vigor.

Armazenamento

⚠ CUIDADO

Não observância do peso

Perigo de ferimentos e danos

Considere o peso do aparelho para o respectivo armazenamento.

O aparelho só pode ser armazenado no interior.

Conservação e manutenção

⚠ PERIGO

Perigo de choque eléctrico

Ferimentos devido ao contacto com peças sob tensão

Desligue o aparelho.

Retire a ficha de rede.

Limpar o cesto de filtro principal

ADVERTÊNCIA

Perigo devido ao cesto de filtro principal molhado

Perigo de dano do aparelho

Nunca coloque o cesto de filtro principal molhado.

1. Se necessário, limpar o cesto de filtro principal (lavável) em água corrente.

Substituir o filtro de protecção do motor

1. Desbloquear e retirar a cabeça de aspiração.
2. Retirar o filtro de protecção do motor.
3. Colocar o novo filtro de protecção do motor.
4. Colocar e bloquear a cabeça de aspiração.

Ajuda em caso de avarias

⚠ PERIGO

Perigo de choque eléctrico

Ferimentos devido ao contacto com peças sob tensão

Desligue o aparelho.

Retire a ficha de rede.

O aparelho desliga durante a operação

O termostato do motor activou

1. Trocar o saco do filtro de velo ou o saco do filtro de papel (acessórios especiais).
2. Substituir o filtro de protecção do motor.
3. Verificar todas as peças quanto à existência de obstruções.
4. Deixar a turbina do motor arrefecer durante aproximadamente 30 a 40 minutos. Voltar a ligar o aparelho.

A turbina de aspiração não funciona

1. Verificar a tomada e o fusível da alimentação eléctrica.
2. Verificar o cabo de rede e a ficha de rede do aparelho.
3. Ligar o aparelho.

A potência de aspiração diminui

1. Remover as obstruções do bocal de aspiração, do tubo de aspiração ou da mangueira de aspiração.
2. Trocar o saco do filtro de velo ou o saco do filtro de papel (acessórios especiais).
3. Limpar o cesto de filtro principal em água corrente e secar.
4. Colocar/bloquear a cabeça de aspiração correctamente.
5. Substituir a mangueira de aspiração com defeito.
6. Substituir o filtro de protecção do motor.

Saída de pó ao aspirar

1. Trocar o saco do filtro de velo ou o saco do filtro de papel (acessórios especiais).
2. Verificar a posição do saco do filtro de velo ou do saco do filtro de papel (acessórios especiais).
3. Colocar/bloquear a cabeça de aspiração correctamente.
4. Inserir o cesto de filtro principal não danificado.
5. Inserir o filtro de protecção do motor correctamente.

Serviço de assistência técnica

Caso a avaria não possa ser resolvida, então, o aparelho terá de ser verificado pelo serviço de assistência técnica.

Garantia

Em cada país são válidas as condições de garantia transmitidas pela nossa sociedade distribuidora responsável. Trataremos de possíveis avarias no seu aparelho no âmbito do prazo da garantia, sem custos, desde que estas tenham origem num erro de material ou de fabrico. Em caso de garantia, contacte o seu revendedor ou a assistência técnica autorizada mais próxima, apresentando o talão de compra. (endereço consultar o verso)

Acessórios e peças sobressalentes

Ao utilizar apenas acessórios originais e peças sobressalentes originais, garante uma utilização segura e o bom funcionamento do aparelho.

Informações acerca de acessórios e peças sobressalentes disponíveis em www.kaercher.com.

Declaração de conformidade UE

Declaramos pelo presente que as referidas máquinas, em virtude da sua concepção e tipo de construção, bem como do modelo colocado por nós no mercado, estão em conformidade com os requisitos de saúde e segurança essenciais e pertinentes das directivas da União Europeia. Em caso de realização de alterações na máquina sem o nosso consentimento prévio, a presente declaração fica sem efeito.

Produto: Aspirador de sólidos

Tipo: 1.527-xxx

Directivas da União Europeia pertinentes

2006/42/CE (+2009/127/CE)

2009/125/CE

2011/65/UE

2014/30/UE

Normas harmonizadas aplicadas

EN IEC 63000: 2018

EN 55014-1: 2017 + A11: 2020

EN 55014-2: 2015

EN 60312-1: 2017

EN 60335-1

EN 60335-2-69

EN 61000-3-2: 2014

EN 61000-3-3: 2013

EN 62233: 2008

Normas nacionais aplicadas

-

Regulamento(s) aplicável/aplicáveis

666/2013

Os signatários actuam em nome e em procuração do Conselho de Administração.



H. Jenner

Chairman of the Board of Management



S. Reiser

Director Regulatory Affairs & Certification

Mandatário da documentação:

S. Reiser

Alfred Kärcher SE & Co. KG

Alfred-Kärcher-Str. 28 - 40

71364 Winnenden (Alemanha)

Tel.: +49 7195 14-0

Fax: +49 7195 14-2212

Winnenden, 2020/10/01

Dados técnicos

		Kärcher T 10/1 Adv	Kärcher T 10/1 Adv 1.527-156.0
Ligação eléctrica			
Tensão da rede	V	220-240	220-240
Fase	~	1	1
Frequência de rede	Hz	50-60	50-60
Classe de protecção		II	II
Consumo de potência nominal	W	700	700
Características do aparelho			
Conteúdo do depósito	l	10	10
Volume de ar (máx.)	l/s	43	43
Subpressão (máx.)	kPa (mbar)	22,0 (220)	22,0 (220)
Medidas e pesos			
Comprimento x Largura x Altura	mm	355 x 310 x 410	355 x 310 x 410
Peso de operação típico	kg	5,4	5,4
Diâmetro da mangueira de aspiração	mm	35	35
Condições ambientais			
Temperatura ambiente (máx.)	°C	+40	+40
Valores determinados de acordo com a EN 60335-2-69			
Nível acústico L_{pA}	dB(A)	57	57
Insegurança K_{pA}	dB(A)	2	2
Nível de potência sonora L_{WA}	dB(A)	70	70
Valor de vibração mão/braço	m/s^2	<2,5	<2,5
Insegurança K	m/s^2	0,2	0,2
Cabo de rede			
Modelo do cabo de rede	mm^2	H05VV-F 2x1,0	H05VV-F 2x1,0
Referência (EU)		6.650-622.0	6.650-646.0
Referência (GB)		6.650-641.0	
Referência (CH)		6.650-650.0	
Comprimento do cabo	m	12	12

Reservados os direitos a alterações técnicas.

Indhold

Generelle henvisninger	26
Miljøbeskyttelse	26
Bestemmelsesmæssig anvendelse.....	26
Maskinbeskrivelse	26
Forberedelse	26
Ibrugtagning	26
Betjening	27
Transport	27
Opbevaring.....	27
Pleje og vedligeholdelse	27
Hjælp ved fejl.....	27
Garanti.....	27
Tilbehør og reservedele.....	27
EU-overensstemmelseserklæring	28
Tekniske data	28

Generelle henvisninger



Læs den originale driftsvejledning og de vedlagte sikkerhedshenvisninger inden maskinen tages i brug første gang. Betjen maskinen i henhold til disse.

Opbevar begge hæfter til senere brug eller til kommende brugere.

- Hvis driftsvejledningen og sikkerhedsforskrifterne ikke overholdes, kan der opstå skader på maskinen og fare for brugeren og andre personer.
- Informér straks forhandleren ved transportskader.
- Kontrollér ved udpakningen om pakkeindholdet er komplet, og om der er sket beskadigelse.

Miljøbeskyttelse



Emballagen kan genbruges. Sørg for at bortskaffe emballagen miljømæssigt korrekt.



Elektriske og elektroniske maskiner indeholder værdifulde materialer, der kan genbruges, og ofte dele, såsom batterier, akku-pakker eller olie, der ved forkert håndtering eller forkert bortskaffelse kan udgøre en fare for menneskers sundhed og for miljøet. For en korrekt drift af maskinen er disse dele imidlertid nødvendige. Maskiner, der er kendetegnet med dette symbol, må ikke bortskaffes sammen med husholdningsaffaldet.

Henvisninger til indholdsstoffer (REACH)

Aktuelle oplysninger om indholdsstoffer findes på: www.kaercher.com/REACH

Bestemmelsesmæssig anvendelse

⚠ ADVARSEL

Sundhedsfare

Indånding af sundhedsskadeligt støv

Apparatet må ikke anvendes til opsugning af sundhedsskadeligt støv.

BEMÆRK

Beskadigelse af apparatet

Kortslutning som følge af høj luftfugtighed

Anvend og opbevar kun apparatet indenfor.

- Ikke 1.527-156.0:
Denne universalsuger er beregnet til tørrengøring af gulv- og vægflader.
- Kun 1.527-156.0:
Denne suger til hårde flader er beregnet til tørrengøring af gulv- og vægflader.

- Kun 1.527-156.0:
Gulv-mundstykket, der følger med, er ikke egnet til brug på tæpper.
- Denne enhed er egnet til industriel brug, f.eks. ved rengøring af bygninger (kontorer, hoteller osv.) samt til håndværksarbejde på byggepladser, til tømrerarbejde og indendørsrenoveringer.

Maskinbeskrivelse

Figur A

- ① Filterpose af fiberstof
- ② Sugestuds
- ③ Sugeslange
- ④ Typeskilt
- ⑤ Bæregreb
- ⑥ Netkabel
- ⑦ Strømfiksering
- ⑧ Sugehoved
- ⑨ Lås på sugehovedet
- ⑩ Holder til tilbehør
- ⑪ Styrrerulle
- ⑫ Smudsbeholder
- ⑬ Holder til gulvmundstykke
- ⑭ Hovedafbryder
- ⑮ Omskifter hård overflade/gulvtæppe (afhængigt af udstyr)
- ⑯ Gulvmundstykke
- ⑰ Sugerør
- ⑱ Sugekraftregulator (trinløs)
- ⑲ Bøjet rørstyrke
- ⑳ Hovedfilterkurv
- ㉑ Motorbeskyttelsesfilter

Farvemærkning

- Betjeningslementer til rengøringsprocessen er gule.
- Betjeningslementer til vedligeholdelse og service er lysegrå.

Forberedelse

1. Pak maskinen ud, og påmonter tilbehøret.

Figur B

Ibrugtagning

1. Kontrollér, om en hovedfilterkurv er isat i maskinen.

Driftsformer

1. Drift med filterpose af fiberstof eller papirfilterpose (specialtilbehør)
2. Drift uden filterpose

Montering af filterpose

1. Lås sugehoved op, og tag det af.
2. Fjern hovedfilterkurven.
3. Isæt filterposen af fiberstof eller papirfilterposen (specialtilbehør).
4. Isæt hovedfilterkurven.
5. Sæt sugehoved på, og lås det fast.

Betjening

Tænd apparat

1. Isæt netstikket.
2. Tænd apparatet på hovedkontakten.

Justering af sugekraft

1. Reguler sugekraften på sugekraftregulatoren (trinløs).

Rengøringsdrift

1. Sæt gulvmundstykkets omskifter (afhængigt af udstyr) på hård overflade eller gulvtæppe.
2. Gennemfør rengøring.

Slukning af maskinen

1. Sluk maskinen på hovedkontakten.
2. Træk netstikket ud.

Efter arbejdet

1. Tøm beholderen.
2. Rengør maskinen indvendigt og udvendigt vha. opugning og aftørring med en fugtig klud.

Transport

⚠ **FORSIGTIG**

Manglende overholdelse af vægten

Fare for kvæstelser og beskadigelse

Vær opmærksom på maskinens vægt ved transporten.

1. Ved transport i køretøjer sikres maskinen mod at glide eller vælte iht. til de gældende retningslinjer.

Opbevaring

⚠ **FORSIGTIG**

Manglende overholdelse af vægten

Fare for kvæstelser og beskadigelse

Vær opmærksom på maskinens vægt ved opbevaring.

Apparatet må kun opbevares indendørs.

Pleje og vedligeholdelse

⚠ **FARE**

Fare for elektrisk stød

Kvæstelser ved berøring på grund af strømførende dele

Sluk for maskinen.

Træk netstikket ud.

Rengøring af hovedfilterkurv

BEMÆRK

Fare på grund af våd hovedfilterkurv

Risiko for at beskadige maskinen

Isæt aldrig hovedfilterkurven, så længe den er våd.

1. Rengør om nødvendigt hovedfilterkurven (vaskbar) under rindende vand.

Udskift motorbeskyttelsesfilteret

1. Lås sugehoved op, og tag det af.
2. Fjern motorbeskyttelsesfilteret.
3. Isæt et nyt motorbeskyttelsesfilter.
4. Sæt sugehoved på, og lås det fast.

Hjælp ved fejl

⚠ **FARE**

Fare for elektrisk stød

Kvæstelser ved berøring på grund af strømførende dele

Sluk for maskinen.

Træk netstikket ud.

Maskinen stopper under drift

Den termiske motorbeskyttelse har reageret

1. Skift filterposen af fiberstof eller papirfilterposen (specialtilbehør).
2. Udskift motorbeskyttelsesfilteret.
3. Kontrollér alle dele for tilstopninger.
4. Lad motorturbinen afkøle i ca. 30-40 minutter. Tænd maskinen igen.

Sugeturbine kører ikke

1. Kontrollér stikkontakten og strømforsyningens sikring.
2. Kontrollér apparatets netkabel og netstik.
3. Tænd maskinen.

Sugekraft aftager

1. Fjern forstoppelsen fra sugedysen, sugerøret eller sugeslangen.
2. Skift filterposen af fiberstof eller papirfilterposen (specialtilbehør).
3. Rengør hovedfilterkurven under rindende vand, og tør den derefter.
4. Påsæt sugehovedet korrekt, og lås det fast.
5. Udskift den defekte sugeslange.
6. Udskift motorbeskyttelsesfilteret.

Støvudslip ved sugning

1. Skift filterposen af fiberstof eller papirfilterposen (specialtilbehør).
2. Kontrollér, om filterposen af fiberstof og papirfilterposen (specialtilbehør) sidder korrekt.
3. Påsæt sugehovedet korrekt, og lås det fast.
4. Isæt ubeskadiget hovedfilterkurv.
5. Isæt motorbeskyttelsesfilteret korrekt.

Kundeservice

Hvis fejlen ikke kan afhjælpes, skal maskinen kontrolleres af kundeservice.

Garanti

I de enkelte lande gælder de af vore forhandlere fastlagte garantibetingelser. Eventuelle fejl på maskinen afhjælpes gratis inden for garantien, såfremt fejlen kan tilskrives en materiale- eller produktionsfejl. Hvis du ønsker at gøre garantien gældende, bedes du henvende dig til sin forhandler eller nærmeste kundeservice medbringende kvittering for købet. (Se adressen på bagsiden)

Tilbehør og reservedele

Anvend kun originaltilbehør og -reservedele. De er en garanti for en sikker og fejlfri drift af maskinen. Informationer om tilbehør og reservedele findes på www.kaercher.com.

EU-overensstemmelseserklæring

Hermed erklærer vi, at nedenstående maskine på grund af sin udformning og konstruktion i den udførelse, i hvilken den sælges af os, overholder EU-direktivernes relevante, grundlæggende sikkerheds- og sundhedsmæssige krav. Hvis maskinen ændres uden aftale med os, mister denne attest sin gyldighed.

Produkt: Tørsuger

Type: 1.527-xxx

Relevante EU-direktiver

2006/42/EF (+2009/127/EF)

2009/125/EF

2011/65/EU

2014/30/EU

Anvendte harmoniserede standarder

EN IEC 63000: 2018

EN 55014-1: 2017 + A11: 2020

EN 55014-2: 2015

EN 60312-1: 2017

EN 60335-1

EN 60335-2-69

EN 61000-3-2: 2014

EN 61000-3-3: 2013

EN 62233: 2008

Anvendte nationale standarder

-

Anvendt(e) forordning(er)

666/2013

Underskriverne handler på bestyrelsens vegne og med dennes fuldmagt.

H. Jenner

Chairman of the Board of Management

S. Reiser

Director Regulatory Affairs & Certification

Dokumentationsbefuldmægtiget:

S. Reiser

Alfred Kärcher SE & Co. KG

Alfred-Kärcher-Str. 28 - 40

71364 Winnenden (Germany)

Tlf.: +49 7195 14-0

Fax: +49 7195 14-2212

Winnenden, 2020/10/01

Tekniske data

		Kärcher T 10/1 Adv	Kärcher T 10/1 Adv 1.527-156.0
Elektrisk tilslutning			
Netspænding	V	220-240	220-240
Fase	~	1	1
Netfrekvens	Hz	50-60	50-60
Beskyttelsesklasse		II	II
Nominel effekt	W	700	700
Effektdata maskine			
Beholderindhold	l	10	10
Luftmængde (maks.)	l/s	43	43
Undertryk (maks.)	kPa (mbar)	22,0 (220)	22,0 (220)
Mål og vægt			
Længde x bredde x højde	mm	355 x 310 x 410	355 x 310 x 410
Typisk driftsvægt	kg	5,4	5,4
Diameter sugeslange	mm	35	35
Omgivelsesbetingelser			
Omgivelsestemperatur (maks.)	°C	+40	+40
Beregnete værdier iht. EN 60335-2-69			
Lydtryksniveau L_{pA}	dB(A)	57	57
Usikkerhed K_{pA}	dB(A)	2	2
Lydeffektniveau L_{WA}	dB(A)	70	70
Hånd-arm-vibrationsværdi	m/s^2	<2,5	<2,5
Usikkerhed K	m/s^2	0,2	0,2
Netkabel			
Type netkabel	mm^2	H05VV-F 2x1,0	H05VV-F 2x1,0
Delnummer (EU)		6.650-622.0	6.650-646.0
Delnummer (GB)		6.650-641.0	
Delnummer (CH)		6.650-650.0	
Kabellængde	m	12	12

Der tages forbehold for tekniske ændringer.

Indhold

Generelle merknader.....	29
Miljøvern	29
Forskriftsmessig bruk	29
Beskrivelse av apparatet	29
Forberedelse	29
Igangsetting	29
Betjening	30
Transport	30
Lagring	30
Stell og vedlikehold	30
Bistand ved feil	30
Garanti.....	30
Tilbehør og reservedeler	30
EU-samsvarserklæring.....	31
Tekniske spesifikasjoner.....	31

Generelle merknader



Les denne oversettelsen av den originale driftsveiledningen før apparatet tas i bruk første gang, og følg de vedlagte sikkerhetsanvisningene. Følg anvisningene.

Oppbevar begge heftene til senere bruk eller for annen eier.

- Det kan oppstå skader på apparatet og være til fare for brukeren og andre personer dersom den originale driftsveiledningen og sikkerhetsanvisningene ikke tas til følge.
- Informer forhandleren umiddelbart ved ev. transportskader.
- Kontroller at det ikke mangler noe tilbehør, og at innholdet i pakken er uskadet når du pakker ut.

Miljøvern



Materialet i emballasjen kan resirkuleres. Kvitt deg med emballasjen på miljøvennlig måte.



Elektriske og elektroniske apparater inneholder verdifulle resirkulerbare materialer og ofte deler batterier, batteripakker eller olje. Disse kan utgjøre en potensiell fare for helse og miljø ved feil bruk eller feil avfallsbehandling. Disse delene er imidlertid nødvendige for korrekt drift av apparatet. Apparater merket med dette symbolet skal ikke kastes i husholdningsavfallet.

Anvisninger om innhold (REACH)

Aktuell informasjon om stoffene i innholdet finner du under: www.kaercher.com/REACH

Forskriftsmessig bruk

⚠ ADVARSEL

Helsefare

Innånding av helseskadelig støv

Ikke bruk apparatet for oppsuging av helseskadelig støv.

OBS

Skader på apparatet

Kortslutning forårsaket av høy luftfuktighet

Bruk og oppbevar apparatet kun innendørs.

- Ikke 1.527-156.0:
Denne universalsugeren er ment for tørr rengjøring av gulv- og veggflater.
- Bare 1.527-156.0:
Denne støvsugeren for harde underlag skal brukes tørr rengjøring av gulv- og veggflater.

- Bare 1.527-156.0:
Det medfølgende gulvmunnstykket er ikke egnet til bruk på tepper.
- Denne enheten er egnet for kommersiell bruk, f.eks. rengjøring av bygninger (kontorer, hotell osv.), for håndverkere på byggeplasser, for snekkere og interiørarbeid.

Beskrivelse av apparatet

Figur A

- ① Dukfilterpose
- ② Sugestuss
- ③ Sugelange
- ④ Typeskilt
- ⑤ Bærehåndtak
- ⑥ Nettkabel
- ⑦ Nettpluggfeste
- ⑧ Sugehode
- ⑨ Låsemekanisme for sugehode
- ⑩ Holder for tilbehør
- ⑪ Styrehjul
- ⑫ Smussbeholder
- ⑬ Holder for gulvmunnstykke
- ⑭ Hovedbryter
- ⑮ Bytt hard overflate / teppe (avhengig av utstyr)
- ⑯ Gulvmunnstykke
- ⑰ Sugerør
- ⑱ Sugestyrkeregulator (trinnløs)
- ⑲ Albuerør
- ⑳ Hovedfilterkurv
- ㉑ Motorvernfilter

Fargemerking

- Betjeningselementene for rengjøringsprosessen er gule.
- Betjeningselementene for vedlikehold og service er lysegrå.

Forberedelse

1. Pakk ut apparatet og monter tilbehøret.

Figur B

Igangsetting

1. Sjekk om hovedfilterkurven er satt inn i apparatet.

Driftsmoduser

- 1 Drift med fleecefilterpose eller papirfilterpose (spesielttilbehør)
- 2 Drift uten filterpose

Monter filterpose

1. Løsne sugehodet og ta det av.
2. Fjern hovedfilterkurven.
3. Sett i en fleecefilterpose eller en papirfilterpose (spesielttilbehør).
4. Sett inn hovedfilterkurven.
5. Sett på sugehodet og lås det.

Betjening

Slå på apparatet

1. Sett inn nettpluggen.
2. Slå på maskinen ved hovedbryteren.

Stille inn sugekraft

1. Reguler sugekraften ved hjelp av sugekraftjusteringen (trinnløs).

Rengjøring

1. Bytt mellom hard overflate eller teppe ved hjelp av knappen på gulvmunnstykket (avhengig av utstyr).
2. Gjennomfør en rengjøring.

Slå av apparatet

1. Slå av apparatet med hovedbryteren.
2. Trekk ut nettpluggen.

Etter hver bruk

1. Tøm beholderen.
2. Rengjør maskinen på utsiden og innsiden ved suging, og ved å tørke den av med en fuktig klut.

Transport

⚠ **FORSIKTIG**

Ved ignorering av vekten

Fare for personskader og materielle skader

Ta hensyn til apparatets vekt under transport.

1. Sikre apparatet iht. gjeldende retningslinjer for transport, slik at det ikke kan skli eller velte.

Lagring

⚠ **FORSIKTIG**

Ved ignorering av vekten

Fare for personskader og materielle skader

Ta hensyn til apparatets vekt ved lagring.

Apparatet skal kun lagres innendørs.

Stell og vedlikehold

⚠ **FARE**

Fare for elektrisk støt

Personskader forårsaket av berøring av strømførende deler

Slå av apparatet.

Trekk ut strømstøpselet.

Rengjøre hovedfilterkurven

OBS

Fare på grunn av våt hovedfilterkurv

Risiko for skade på apparatet

Du må aldri sette inn hovedfilterkurven når den er våt.

1. Rengjør hovedfilterkurven (vaskbar) under rennende vann, om nødvendig.

Skifte ut motorvernfilter

1. Løsne sugehodet og ta det av.
2. Fjern motorvernfilteret.
3. Sett inn et nytt motorvernfilter.
4. Sett på sugehodet og lås det.

Bistand ved feil

⚠ **FARE**

Fare for elektrisk støt

Personskader forårsaket av berøring av strømførende deler

Slå av apparatet.

Trekk ut strømstøpselet.

Apparatet slår seg av under drift

Motorens termover er utløst

1. Skift ut dukfilterpose eller papirfilterpose (spesialtilbehør).
2. Skift ut motorvernfilter.
3. Kontroller alle deler for tilstopping.
4. La motorturbinen avkjøles i ca. 30–40 minutter. Slå på apparatet igjen.

Sugeturbin går ikke

1. Kontroller stikkkontakten og sikringen for strømforsyningen.
2. Kontroller strømledningen og nettpluggen til apparatet.
3. Slå på apparatet.

Sugekraften blir svakere

1. Fjern blokkeringer fra sugedyse, sugerør eller sugeslange.
2. Bytt fleecefilterpose eller papirfilterpose (spesialtilbehør).
3. Rengjør hovedfilterkurven under flytende vann og tørk den.
4. Sett på / lås sugehodet riktig.
5. Skift ut defekt sugeslange.
6. Skift ut motorvernfilteret.

Støvutslipp under suging

1. Bytt fleecefilterpose eller papirfilterpose (spesialtilbehør).
2. Sjekk at fleecefilterposen eller papirfilterposen (spesialtilbehør) sitter riktig.
3. Sett på / lås sugehodet riktig.
4. Sett inn en uskadet hovedfilterkurv.
5. Sett inn motorvernfilteret riktig.

Kundeservice

Dersom feilen ikke kan utbedres, må apparatet kontrolleres av kundeservice.

Garanti

Vår ansvarlige salgsorganisasjon for det enkelte land har utgitt garantibetingelsene som gjelder i det aktuelle landet. Eventuelle feil på apparatet repareres gratis i garantitiden dersom disse kan føres tilbake til material- eller produksjonsfeil. Ved behov for garantireparasjoner, vennligst henvend deg med kjøpskvitteringen til din forhandler eller nærmeste autoriserte kundeservice. (Se adresse på baksiden)

Tilbehør og reservedeler

Bruk bare originalt tilbehør og originale reservedeler; de garanterer for en sikker og problemfri drift av apparatet. Informasjon om tilbehør og reservedeler finner du på www.kaercher.com.

EU-samsvarserklæring

Vi erklærer herved at maskinen beskrevet nedenfor på grunn av design og konstruksjon, samt i versjonen som vi har markedsført, oppfyller de relevante grunnleggende helse- og sikkerhetskravene i EU-direktivene.

Endringer på maskinen uten avtale med oss, gjør at denne erklæringen blir ugyldig.

Produkt: Apparat til tørrsuging

Type: 1.527-xxx

Gjeldende EU-direktiver

2006/42/EF (+2009/127/EF)

2009/125/EF

2011/65/EU

2014/30/EU

Anvendte harmoniserte standarder

EN IEC 63000: 2018

EN 55014-1: 2017 + A11: 2020

EN 55014-2: 2015

EN 60312-1: 2017

EN 60335-1

EN 60335-2-69

EN 61000-3-2: 2014

EN 61000-3-3: 2013

EN 62233: 2008

Anvendte nasjonale standarder

-

Anvendt(e) forordning(er)

666/2013

Undertegnede handler på vegne av og med fullmakt fra styret.



H. Jenner

Chairman of the Board of Management



S. Reiser

Director Regulatory Affairs & Certification

Dokumentasjonsfullmektig:

S. Reiser

Alfred Kärcher SE & Co. KG

Alfred-Kärcher-Str. 28 - 40

71364 Winnenden (Germany)

Tlf.: +49 7195 14-0

Faks: +49 7195 14-2212

Winnenden, 2020/10/01

Tekniske spesifikasjoner

		Kärcher T 10/1 Adv	Kärcher T 10/1 Adv 1.527-156.0
Elektrisk tilkobling			
Nettspenning	V	220-240	220-240
Fase	~	1	1
Nettfrekvens	Hz	50-60	50-60
Beskyttelsesklasse		II	II
Nominell inngangseffekt	W	700	700
Effektspesifikasjoner apparat			
Innhold i beholderen	l	10	10
Luftmengde (maks.)	l/s	43	43
Vakuum (maks.)	kPa (mbar)	22,0 (220)	22,0 (220)
Mål og vekt			
Lengde x bredde x høyde	mm	355 x 310 x 410	355 x 310 x 410
Gjennomsnittlig driftsvekt	kg	5,4	5,4
Diameter sugeslange	mm	35	35
Omgivelsesbetingelser			
Omgivelsestemperatur (maks.)	°C	+40	+40
Registrerte verdier iht. EN 60335-2-69			
Lydtryknivå L_{pA}	dB(A)	57	57
Usikkerhet K_{pA}	dB(A)	2	2
Lydeffektnivå L_{WA}	dB(A)	70	70
Hånd-arm-vibrasjonsverdi	m/s^2	<2,5	<2,5
Usikkerhet K	m/s^2	0,2	0,2
Nettledning			
Type nettkabel	mm^2	H05VV-F 2x1,0	H05VV-F 2x1,0
Delenummer (EU)		6.650-622.0	6.650-646.0
Delenummer (GB)		6.650-641.0	
Delenummer (CH)		6.650-650.0	
Kabellengde	m	12	12

Med forbehold om tekniske endringer.

Innehåll

Allmän information.....	32
Miljöskydd.....	32
Avsedd användning.....	32
Beskrivning av maskinen.....	32
Förberedelse.....	32
Idrifttagning.....	32
Manövrering.....	33
Transport.....	33
Förvaring.....	33
Skötsel och underhåll.....	33
Hjälp vid störningar.....	33
Garanti.....	33
Tillbehör och reservdelar.....	33
EU-försäkran om överensstämmelse.....	34
Tekniska data.....	34

Allmän information



Läs igenom den här originalbruksanvisningen och medföljande säkerhetsinformation innan du använder din apparat första gången. Följ anvisningarna.

Förvara båda häftena för framtida bruk eller för nästa ägare.

- Om inte bruksanvisningen och säkerhetsinformationen beaktas kan det uppstå skador på apparaten och risker för användaren och andra personer.
- Informera försäljaren omgående om transportskador uppstått.
- Kontrollera vid uppackningen att inga tillbehör saknas eller är skadade.

Miljöskydd



Förpackningsmaterialen kan återvinnas. Avfallshandtera förpackningar på ett miljövänligt sätt.



Elektriska och elektroniska maskiner innehåller ofta värdefulla återvinningsbara material och komponenter såsom engångsbatterier, uppladdningsbara batterier och olja, som vid felaktig användning eller felaktig avfallshantering kan utgöra en potentiell risk för människors hälsa och för miljön.

Dessa komponenter är dock nödvändiga för att maskinen ska kunna arbeta korrekt. Maskiner som märkts med denna symbol får inte kastas i hushållssoptorna.

Information om ämnen (REACH)

Aktuell information om ämnen finns på: www.kaercher.com/REACH

Avsedd användning

VARNING

Hälsorisk

Inandning av hälsovådligt damm

Maskinen ska inte användas för att suga upp hälsovådligt damm.

OBSERVERA

Maskinskada

Kortslutning på grund av hög luftfuktighet

Använd och förvara endast maskinen inomhus.

- Inte 1.527-156.0:
Denna universalsug är avsedd för torrensugning av golv- och väggytor.
- Endast 1.527-156.0:
Denna golvtvätt är avsedd för torrensugning av golv- och väggytor.

- Endast 1.527-156.0:
Det medföljande golvmunstycket är inte avsett att användas på mattor.
- Denna maskin är lämplig för kommersiellt bruk, t.ex. rengöring av byggnader (kontor, hotell etc.), för hantverkare på byggarbetsplatser, för snickare och till inredningsarbeten.

Beskrivning av maskinen

Bild A

- ① Fleecefilterpåse
- ② Uppsugningsinlopp
- ③ Sugslang
- ④ Typskylt
- ⑤ Bärhandtag
- ⑥ Strömkabel
- ⑦ Nätkontaktfixering
- ⑧ Sughuvud
- ⑨ Förregling av sughuvudet
- ⑩ Hållare för tillbehör
- ⑪ Styrväls
- ⑫ Smutsbehållare
- ⑬ Hållare för golvmunstycke
- ⑭ Huvudströmbrytare
- ⑮ Omkopplare hårt golv/heltäckningsmatta (beroende på utrustning)
- ⑯ Golvmunstycke
- ⑰ Sugrör
- ⑱ Sugregulator (steglös)
- ⑲ Krök
- ⑳ Huvudfilterkorg
- ㉑ Motorskyddsfilter

Färgmärkning

- Manövreringselement för rengöringsprocessen är gula.
- Manövreringselement för underhåll och service är ljusgrå.

Förberedelse

1. Packa upp apparaten och montera tillbehör.

Bild B

Idrifttagning

1. Kontroll om huvudfilterkorgen är insatt i apparaten.

Driftlägen

- 1 Användning med filterdukspåse eller pappersfilterpåse (specialtillbehör)
- 2 Användning utan filterpåse

Sätta i filterpåse

1. Läs upp sughuvudet och ta av det.
2. Ta ut huvudfilterkorgen.
3. Trä på filterpåse eller pappersfilterpåse (specialtillbehör).
4. Sätt i huvudfilterkorgen.
5. Sätt på sughuvudet och läs.

Manövrering

Koppla till maskinen

1. Anslut nätkontakten.
2. Koppla till maskinen med huvudbrytaren.

Justera sugkraften

1. Reglera sugkraften med inställningen för sugkraften (steglös).

Rengöringsdrift

1. Ställ in golvmunstyckets omkopplare (beroende på utrustning) på hårt golv eller heltäckningsmatta.
2. Utför rengöringen.

Stänga av apparaten

1. Stäng av apparaten med huvudbrytaren.
2. Dra ut nätkontakten.

Efter varje användning

1. Töm behållaren.
2. Rengör apparaten invändigt och utvändigt genom uppsugning och torka av med en fuktig trasa.

Transport

⚠ FÖRSIKTIGHET

Bristande hänsyn till vikt

Risk för personskador och materialskador
Ta hänsyn till maskinens vikt vid transport.

1. Vid transport i fordon ska apparaten säkras enligt gällande riktlinjer så att den inte kan halka och välta.

Förvaring

⚠ FÖRSIKTIGHET

Bristande hänsyn till vikt

Risk för personskador och materialskador
Ta hänsyn till maskinens vikt vid förvaring.

Maskinen får endast lagras inomhus.

Skötsel och underhåll

⚠ FARA

Risk för elektriska stötar

Skador vid beröring av strömförande delar

Stäng av maskinen.

Dra ut nätkontakten.

Rengöra huvudfilterkorgen

OBSERVERA

Risk på grund av våt huvudfilterkorg

Risk för skador på apparaten

Sätt aldrig in huvudfilterkorgen när den är våt.

1. Rengör huvudfilterkorgen (urtvättbar) under rinnande vatten vid behov.

Byta motorskyddsfilter

1. Läs upp sughuvudet och ta av det.
2. Ta ut motorskyddsfiltret.
3. Sätt in nytt motorskyddsfilter.
4. Sätt på sughuvudet och läs.

Hjälp vid störningar

⚠ FARA

Risk för elektriska stötar

Skador vid beröring av strömförande delar

Stäng av maskinen.

Dra ut nätkontakten.

Maskinen stängs av under drift

Motorns termiska skydd har aktiverats

1. Byt fleecefilterpåse eller pappersfilterpåse (specialtillbehör).
2. Byt motorskyddsfilter.
3. Kontrollera alla delar med avseende på igensättning.
4. Låt motorturbinen svalna i cirka 30–40 minuter. Starta apparaten igen.

Sugturbinen går inte

1. Kontrollera eluttaget och strömförsörjningens säkring.
2. Kontrollera apparatens nätkabel och nätkontakt.
3. Koppla till apparaten.

Sugkraften minskar

1. Avlägsna stopp i sugmunstycke, sugrör eller sugslang.
2. Byt filterdukspåse eller pappersfilterpåse (specialtillbehör).
3. Rengör huvudfilterkorgen under rinnande vatten och låt den torka.
4. Sätt på sughuvudet/spärra ordentligt.
5. Byt ut defekt sugslang.
6. Byt motorskyddsfilter.

Damm tränger ut under sugning

1. Byt filterdukspåse eller pappersfilterpåse (specialtillbehör).
2. Kontrollera läget på filterdukspåsen eller pappersfilterpåsen (specialtillbehör).
3. Sätt på sughuvudet/spärra ordentligt.
4. Sätt in oskadad huvudfilterkorg.
5. Sätt in motorskyddsfiltret på rätt sätt.

Kundservice

Om felet inte kan åtgärdas måste enheten kontrolleras av kundservice.

Garanti

I respektive land gäller de garantivillkor som publicerats av våra auktoriserade distributörer. Eventuella fel på maskinen repareras utan kostnad inom garantifristen, under förutsättning att det orsakats av ett material- eller tillverkningsfel. I frågor som gäller garantin ska du vända dig med kvitto till inköpsstället eller närmaste, auktoriserade kundtjänst.

(Se baksidan för adress)

Tillbehör och reservdelar

Använd endast originaltillbehör och originalreservdelar, så att en säker och störningsfri drift av maskinen är garanterad.

Information om tillbehör och reservdelar finns på www.kaercher.com.

EU-försäkrans om överensstämmelse

Härmed förklarar vi att nedan angiven maskin genom sin utformning och konstruktionstyp samt i det utförande som marknadsförs av oss uppfyller gällande grundläggande säkerhets- och hälsokrav i EU-direktivet. Denna försäkrans upphör att gälla om maskinen ändras utan att detta har godkänts av oss.

Produkt: Torrsug

Typ: 1.527-xxx

Gällande EU-direktiv

2006/42/EG (+2009/127/EG)

2009/125/EG

2011/65/EU

2014/30/EU

Tillämpade harmoniserade standarder

EN IEC 63000: 2018

EN 55014-1: 2017 + A11: 2020

EN 55014-2: 2015

EN 60312-1: 2017

EN 60335-1

EN 60335-2-69

EN 61000-3-2: 2014

EN 61000-3-3: 2013

EN 62233: 2008

Tillämpade nationella standarder

-

Tillämpad(e) förordning(ar)

666/2013

Undertecknande agerar på uppdrag av och med styrelsens godkännande.



H. Jenner

Chairman of the Board of Management



S. Reiser

Director Regulatory Affairs & Certification

Dokumentationsbefullmäktigad:

S. Reiser

Alfred Kärcher SE & Co. KG

Alfred-Kärcher-Str. 28 - 40

D-71364 Winnenden (Germany)

Tfn: +49 7195 14-0

Fax: +49 7195 14-2212

Winnenden, 2020/10/01

Tekniska data

		Kärcher T 10/1 Adv	Kärcher T 10/1 Adv 1.527-156.0
Elanslutning			
Nätspänning	V	220-240	220-240
Fas	~	1	1
Nätfrekvens	Hz	50-60	50-60
Skyddsklass		II	II
Nominell effektförbrukning	W	700	700
Effektdata maskin			
Behållarinnehåll	l	10	10
Luftmängd (max.)	l/s	43	43
Undertryck (max.)	kPa (mbar)	22,0 (220)	22,0 (220)
Mått och vikter			
Längd x bredd x höjd	mm	355 x 310 x 410	355 x 310 x 410
Typisk arbetsvikt	kg	5,4	5,4
Diameter sugslang	mm	35	35
Miljöförhållanden			
Omgivningstemperatur (max.)	°C	+40	+40
Fastställda värden enligt EN 60335-2-69			
Ljudtrycksnivå L_{pA}	dB(A)	57	57
Osäkerhet K_{pA}	dB(A)	2	2
Ljudeffektsnivå L_{WA}	dB(A)	70	70
Hand-arm-vibrationsvärde	m/s^2	<2,5	<2,5
Osäkerhet K	m/s^2	0,2	0,2
Nätkabel			
Typ nätkabel	mm^2	H05VV-F 2x1,0	H05VV-F 2x1,0
Komponentnummer (EU)		6.650-622.0	6.650-646.0
Komponentnummer (GB)		6.650-641.0	
Komponentnummer (CH)		6.650-650.0	
Kabellängd	m	12	12

Med förbehåll för tekniska ändringar.

Sisältö

Yleisiä ohjeita	35
Ympäristönsuojelu	35
Määräystenmukainen käyttö	35
Laitekuvaus	35
Valmistelu	35
Käyttöönotto	35
Käyttö	36
Kuljetus	36
Varastointi	36
Hoito ja huolto	36
Ohjeet häiriötilanteissa	36
Takuu	36
Lisävarusteet ja varaosat	36
EU-vaatimustenmukaisuusvakuutus	37
Tekniset tiedot	37

Yleisiä ohjeita



Lue ennen laitteen ensimmäistä käyttöä tämä alkuperäinen käyttöohje ja mukana toimitetut turvallisuusohjeet. Menettele niiden mukaisesti.

Säilytä molemmat vihkoset myöhempiä käyttöä tai seuraavaa omistajaa varten.

- Käyttöohjeen ja turvallisuusohjeiden noudattamatta jättäminen voi aiheuttaa laitteen vaurioitumisen sekä vaaroja käyttäjälle ja muille henkilöille.
- Ilmoita kuljetusvahingoista heti myyjälle.
- Tarkasta pakkauksesta purkaessasi, ettei pakkauksen sisällössä ole vaurioita eikä varusteita puutu.

Ympäristönsuojelu



Pakkausmateriaalit ovat kierrätettäviä. Hävitä pakkaukset ympäristöystävällisesti.



Sähkö- ja elektroniikkalaitteet sisältävät arvokkaita kierrätettäviä materiaaleja tai rakenneosia kuten paristoja, akkuja tai öljyjä, jotka väärin käsiteltyinä tai väärin hävitettyinä voivat aiheuttaa mahdollisia vaaroja ihmisten terveydelle ja ympäristölle. Nämä rakenneosat ovat kuitenkin välttämättömiä laitteen asianmukaista käyttöä varten. Tällä symbolilla merkityt laitteita ei saa hävittää tavallisena talusjätteenä.

Sisältöaineita koskevia ohjeita (REACH)

Päivitettyjä tietoja sisältöaineista löytyy osoitteesta: www.kaercher.com/REACH

Määräystenmukainen käyttö

VAROITUS

Terveydellinen vaara

Terveydelle haitallisten pölyjen hengittäminen

Laitetta ei saa käyttää terveydelle haitallisten pölyjen imurointiin.

HUOMIO

Laitevauriot

Korkeasta ilmankosteudesta johtuva oikosulku

Käytä ja säilytä laitetta vain sisätiloissa.

- Ei 1.527-156.0:
Tämä yleisimuri on tarkoitettu lattia- ja seinäpintojen kuivapuhdistukseen.
- Vain 1.527-156.0:
Tämä lattiaimuri on tarkoitettu lattia- ja seinäpintojen kuivapuhdistukseen.

- Vain 1.527-156.0:
Mukana toimitettu lattiasuutin ei sovellu käytettäväksi matoille.
- Tämä laite soveltuu kaupalliseen käyttöön, esim. rakennusten siivoamiseen (toimistot, hotellit jne.), rakennustyömaiden työntekijöille, puusepille ja sisustustöihin.

Laitekuvaus

Kuva A

- ① Kuitusuodatinpussi
- ② Imuliitäntä
- ③ Imuletku
- ④ Tyypkipilpi
- ⑤ Kantokahva
- ⑥ Verkkajohto
- ⑦ Verkkopistokkeen kiinnike
- ⑧ Imupää
- ⑨ Imupään lukitus
- ⑩ Lisävarusteen pidike
- ⑪ Ohjauruslla
- ⑫ Likasäiliö
- ⑬ Pidike lattiasuuttimelle
- ⑭ Pääkytkin
- ⑮ Vaihtokytkin kova pinta / kokolattiamatto (varustuksesta riippuen)
- ⑯ Lattiasuutin
- ⑰ Imuputki
- ⑱ Imutehon säädin (portaaton)
- ⑲ Putkikäyrä
- ⑳ Pääsuodatinkori
- ㉑ Moottorisuodatin

Värimerkintä

- Puhdistusprosessin käyttöelementit ovat keltaisia.
- Huollon ja kunnossapidon käyttöelementit ovat kirkaan harmaita.

Valmistelu

1. Pura laite pakkauksesta ja asenna lisävarusteet.
Kuva B

Käyttöönotto

1. Tarkista, onko pääsuodatinkori asetettu laitteeseen.

Käyttötavat

1. Käyttö kuitusuodatinpussin tai paperisuodatinpussin (erikoisisätarvike) kanssa
2. Käyttö ilman pölypussia

Pölypussin asennus

1. Avaa imupään lukitus ja poista se.
2. Poista pääsuodatinkori.
3. Aseta kuitusuodatinpussi- tai paperisuodatinpussi (erikoisisävaruste) paikalleen.
4. Aseta pääsuodatinkori paikalleen.
5. Aseta ja lukitse imupää paikalleen.

Käyttö

Laitteen kytkeminen päälle

1. Yhdistä verkkopistoke.
2. Kytke laite päälle pääkytkimestä.

Imutehon säätö

1. Säädä imutehoa imutehon säätimellä (portaattomasti).

Puhdistuskäyttö

1. Aseta lattiasuuttimen vaihtokytkin (varustuksesta riippuen) kovalle pinnalle tai kokolattiamatolle.
2. Suorita puhdistus.

Laitteen kytkeminen pois päältä

1. Kytke laite pois päältä pääkytkimestä.
2. Irrota verkkopistoke.

Jokaisen käytön jälkeen

1. Tyhjennä säiliö.
2. Puhdista laite käytön jälkeen ulkoa ja sisältä imuroimalla ja pyyhkimällä kostealla liinalla.

Kuljetus

⚠ VAARO

Jos painoa ei oteta huomioon

Loukkaantumis- ja vaurioitumisvaara
Huomioi kuljetettaessa laitteen paino.

1. Ajoneuvossa kuljetettaessa estä laitteen liukuminen ja kaatumisen kiinnittämällä laite voimassa olevien määräysten mukaisesti.

Varastointi

⚠ VAARO

Jos painoa ei oteta huomioon

Loukkaantumis- ja vaurioitumisvaara
Huomioi varastoitaessa laitteen paino.

Laitetta saa säilyttää vain sisätiloissa.

Hoito ja huolto

⚠ VAARA

Sähköiskuvaara

Loukkaantumisvaara kosketettaessa sähköä johtavia osia

Kytke laite pois päältä.

Irrota verkkopistoke.

Pääsuodatinkorin puhdistus

HUOMIO

Märän pääsuodatinkorin aiheuttama vaara

Laitteen vaurioitumisvaara

Älä koskaan aseta pääsuodatinkoria paikalleen märkinä.

1. Puhdista pääsuodatinkori (pestävä) tarvittaessa juoksevalla vedellä.

Moottorisuodattimen vaihto

1. Avaa imupään lukitus ja poista se.
2. Poista moottorisuodatin.
3. Aseta uusi moottorisuodatin paikalleen.
4. Aseta ja lukitse imupää paikalleen.

Ohjeet häiriötilanteissa

⚠ VAARA

Sähköiskuvaara

Loukkaantumisvaara kosketettaessa sähköä johtavia osia

Kytke laite pois päältä.

Irrota verkkopistoke.

Laitte kytketty käytön aikana pois päältä

Moottorin lämpösuoja on reagoinut

1. Vaihda kuitusuodatinpussi tai paperisuodatinpussi (erikoislisävaruste).
2. Vaihda moottorisuodatin.
3. Tarkasta kaikki osat tukosten varalta.
4. Anna moottorin turbiiniin jäähtyä noin 30–40 minuutin ajan. Kytke laite uudelleen päälle.

Imuturbiini ei käynnisty

1. Tarkista pistorasia ja virran syötön sulake.
2. Tarkista laitteen verkkojohto ja verkkopistoke.
3. Kytke laite päälle.

Imuteho laskee

1. Poista imusuuttimen, imuputken tai imuletkun tukos.
2. Vaihda kuitusuodatinpussi- tai paperisuodatinpussi (erikoislisävaruste).
3. Puhdista pääsuodatinkori juoksevalla vedellä ja anna kuivua.
4. Aseta/lukitse imupää oikein.
5. Vaihda viallinen imuletku.
6. Vaihda moottorisuodatin.

Pölyä tulee ulos imuroitaessa

1. Vaihda kuitusuodatinpussi- tai paperisuodatinpussi (erikoislisävaruste).
2. Tarkista, että kuitusuodatinpussi tai paperisuodatinpussi (erikoislisävaruste) on tukevasti paikallaan.
3. Aseta/lukitse imupää oikein.
4. Aseta vaurioitumaton pääsuodatinkori paikalleen.
5. Aseta moottorisuodatin oikein paikalleen.

Asiakaspalvelu

Jos vikaa ei voida korjata, toimita laite tarkastettavaksi asiakaspalveluun.

Takuu

Jokaisessa maassa ovat voimassa vastaavan myyntiyhtiön julkaisemat takuehdot. Korjaamme laitteessa mahdollisesti ilmenevät häiriöt takuuajan kuluessa maksutta, jos häiriöiden syynä ovat olleet materiaali- tai valmistusvirheet. Takuutapauksessa pyydämme ottamaan yhteyttä ostotositteen kanssa jälleenmyyjään tai lähimpään valtuutettuun asiakaspalveluun. (Osoite, katso takasivu)

Lisävarusteet ja varaosat

Käytä vain alkuperäisiä lisävarusteita ja alkuperäisiä varaosia, sillä ne varmistavat laitteen turvallisen ja häiriötömän käytön.

Tietoja lisävarusteista ja varaosista löytyy osoitteesta www.kaercher.com.

EU- vaatimustenmukaisuusvakuutus

Täten vakuutamme, että jäljempänä kuvattu kone vastaa suunnittelultaan ja rakenteeltaan sekä meidän markkinoille tuomanamme mallina EU-direktiivien olennaisia turvallisuus- ja terveysvaatimuksia. Jos konetta muutetaan ilman meidän hyväksyntäämme, tämän vakuutuksen voimassaolo raukeaa.

Tuote: Kuivaimuri

Tyyppi: 1.527-xxx

Sovellettavat EU-direktiivit

2006/42/EY (+2009/127/EY)

2009/125/EY

2011/65/EU

2014/30/EU

Sovelletut yhdenmukaistetut standardit

EN IEC 63000: 2018

EN 55014-1: 2017 + A11: 2020

EN 55014-2: 2015

EN 60312-1: 2017

EN 60335-1

EN 60335-2-69

EN 61000-3-2: 2014

EN 61000-3-3: 2013

EN 62233: 2008

Sovelletut kansalliset standardit

-

Sovellettu asetus (sovelletut asetukset)

666/2013

Allekirjoittaneet toimivat yrityksen johtokunnan puolesta ja sen valtakirjalla.

H. Jenner

Chairman of the Board of Management

S. Reiser

Director Regulatory Affairs & Certification

Dokumentointivastaava:

S. Reiser

Alfred Kärcher SE & Co. KG

Alfred-Kärcher-Str. 28 - 40

71364 Winnenden (Germany)

Puh.: +49 7195 14-0

Faksi: +49 7195 14-2212

Winnenden, 2020/10/01

Tekniset tiedot

		Kärcher T 10/1 Adv	Kärcher T 10/1 Adv 1.527-156.0
Sähköliitäntä			
Verkkojännite	V	220-240	220-240
Vaihe	~	1	1
Verkkotaajuus	Hz	50-60	50-60
Suojaluokka		II	II
Nimellistehonotto	W	700	700
Laitteen tehotiedot			
Säiliön tilavuus	l	10	10
Ilmamäärä (maks.)	l/s	43	43
Alipaine (maks.)	kPa (mbar)	22,0 (220)	22,0 (220)
Mitat ja painot			
Pituus x leveys x korkeus	mm	355 x 310 x 410	355 x 310 x 410
Tyypillinen käyttöpaino	kg	5,4	5,4
Imuletkun läpimitta	mm	35	35
Ympäristöolosuhteet			
Ympäristön lämpötila (maks.)	°C	+40	+40
Määritetyt arvot standardin EN 60335-2-69 mukaan			
Äänenpainetaso L_{pA}	dB(A)	57	57
Epävarmuus K_{pA}	dB(A)	2	2
Äänen tehotaso L_{WA}	dB(A)	70	70
Käsi-käsivarsi-tärinäarvo	m/s^2	<2,5	<2,5
Epävarmuus K	m/s^2	0,2	0,2
Verkkokaapeli			
Verkkojohdon tyyppi	mm ²	H05VV-F 2x1,0	H05VV-F 2x1,0
Osanumero (EU)		6.650-622.0	6.650-646.0
Osanumero (GB)		6.650-641.0	
Osanumero (CH)		6.650-650.0	
Kaapelin pituus	m	12	12

Oikeus teknisiin muutoksiin pidätetään.

Περιεχόμενα

Γενικές υποδείξεις.....	38
Προστασία του περιβάλλοντος	38
Προβλεπόμενη χρήση.....	38
Περιγραφή συσκευής.....	38
Προετοιμασία.....	38
Έναρξη χρήσης.....	38
Χειρισμός.....	39
Μεταφορά.....	39
Αποθήκευση.....	39
Φροντίδα και συντήρηση.....	39
Αντιμετώπιση βλαβών.....	39
Εγγύηση.....	40
Παρελκόμενα και ανταλλακτικά.....	40
Δήλωση συμμόρφωσης ΕΕ.....	40
Τεχνικά χαρακτηριστικά.....	41

Γενικές υποδείξεις



Πριν από την πρώτη χρήση της συσκευής, διαβάστε αυτό το εγχειρίδιο οδηγιών χρήσης καθώς και τις συνημμένες υποδείξεις ασφαλείας. Εφαρμόζετε αυτές τις οδηγίες.

Φυλάξτε τα δύο βιβλιάρικα για μεταγενέστερη χρήση ή για τον επόμενο ιδιοκτήτη.

- Η μη τήρηση των οδηγιών χρήσης, καθώς και των υποδείξεων ασφαλείας, μπορεί να έχει ως συνέπεια βλάβες στη συσκευή ή κινδύνους για τον χειριστή ή άλλα άτομα.
- Σε περίπτωση ζημιάς από τη μεταφορά ειδοποιήστε αμέσως το κατάστημα αγοράς.
- Κατά το άνοιγμα της συσκευασίας, ελέγξτε το περιεχόμενο για τυχόν ελλείψεις σε εξαρτήματα καθώς και για ζημιές.

Προστασία του περιβάλλοντος



Τα υλικά συσκευασίας είναι ανακυκλώσιμα. Απορρίψτε τις συσκευασίες με περιβαλλοντικά ορθό τρόπο.



Οι ηλεκτρικές και ηλεκτρονικές συσκευές περιέχουν πολύτιμα ανακυκλώσιμα υλικά και, συχνά, εξαρτήματα όπως μπαταρίες απλές, επαναφορτιζόμενες ή λάδια, τα οποία σε περίπτωση λανθασμένης χρήσης ή απόρριψης μπορούν να θέσουν σε κίνδυνο την ανθρώπινη υγεία και το περιβάλλον. Ωστόσο, αυτά τα συστατικά είναι απαραίτητα για τη σωστή λειτουργία της συσκευής. Οι συσκευές που φέρουν αυτό το σύμβολο δεν επιτρέπεται να απορρίπτονται μαζί με τα οικιακά απορρίμματα.

Υποδείξεις σχετικά με συστατικά (REACH)

Ενημερωμένες πληροφορίες σχετικά με τα συστατικά είναι διαθέσιμες στη διεύθυνση: www.kaercher.com/REACH

Προβλεπόμενη χρήση

⚠ ΠΡΟΕΙΔΟΠΟΙΗΣΗ

Κίνδυνος για την υγεία

Εισπνοή βλαβερών σωματιδίων σκόνης

Μη χρησιμοποιείτε τη συσκευή για την αναρρόφηση επιβλαβών για την υγεία σκονών.

ΠΡΟΣΟΧΗ

Πρόκληση ζημιών στη συσκευή

Βραχυκύκλωμα λόγω υψηλής ατμοσφαιρικής υγρασίας
Χρησιμοποιείτε και αποθηκεύετε τη συσκευή μόνο σε εσωτερικούς χώρους.

- Όχι 1.527-156.0:
Αυτή ηλεκτρική σκούπα γενικής χρήσης προορίζεται για τον ξηρό καθαρισμό δαπέδων και τοίχων.
- Μόνο 1.527-156.0:
Αυτή ηλεκτρική σκούπα σκληρών δαπέδων προορίζεται για τον ξηρό καθαρισμό δαπέδων και τοίχων.
- Μόνο 1.527-156.0:
Το συνοδευτικό ακροστόμιο δαπέδου δεν είναι κατάλληλο για χρήση σε χαλιά.
- Αυτή η συσκευή είναι κατάλληλη για επαγγελματική χρήση, π.χ. Β. καθαρισμός κτιρίων (γραφεία, ξενοδοχεία κλπ.), για τεχνίτες σε εργοτάξια, για ξυλουργούς και για εργασίες εσωτερικού χώρου.

Περιγραφή συσκευής

Εικόνα Α

- ① Σακούλα φίλτρου από βάτα
- ② Στόμιο αναρρόφησης
- ③ Ελαστικός σωλήνας αναρρόφησης
- ④ Πινακίδα τύπου
- ⑤ Λαβή μεταφοράς
- ⑥ Ηλεκτρικό καλώδιο
- ⑦ Σταθεροποίηση φως ρεύματος
- ⑧ Κεφαλή αναρρόφησης
- ⑨ Ασφάλιση της κεφαλής αναρρόφησης
- ⑩ Υποδοχή για παρελκόμενα
- ⑪ Οδηγός μάντα
- ⑫ Δοχείο ρύπων
- ⑬ Υποδοχή για ακροφύσιο δαπέδου
- ⑭ Γενικός διακόπτης
- ⑮ Διακόπτης επιλογής για σκληρές επιφάνειες/μοκέτες (ανάλογα με τον εξοπλισμό)
- ⑯ Ακροφύσιο δαπέδου
- ⑰ Σωλήνας αναρρόφησης
- ⑱ Ρυθμιτής αναρροφητικής ισχύος (αδιαβάθμητα)
- ⑲ Καμπύλη
- ⑳ Καλάθι κύριου φίλτρου
- ㉑ Φίλτρο προστασίας κινητήρα

Χρωματική σήμανση

- Τα στοιχεία χειρισμού για τη διεργασία καθαρισμού είναι κίτρινα.
- Τα στοιχεία χειρισμού για τη συντήρηση και το σέρβις είναι ανοιχτό γκρι.

Προετοιμασία

1. Αφαιρέστε τη συσκευασία της συσκευής και τοποθετήστε τα εξαρτήματα.

Εικόνα Β

Έναρξη χρήσης

1. Έλεγχος, εάν έχει τοποθετηθεί το καλάθι του κύριου φίλτρου στη συσκευή.

Τρόποι λειτουργίας

1. Λειτουργία με σακούλα φίλτρου βάτας ή με σακούλα χάρτινου φίλτρου (ειδικός εξοπλισμός)
2. Λειτουργία χωρίς σακούλα φίλτρου

Τοποθέτηση σακούλας φίλτρου

1. Απασφαλίστε και αφαιρέστε την κεφαλή αναρρόφησης.
2. Αφαιρέστε το καλάθι του κύριου φίλτρου.
3. Τοποθετήστε τη σακούλα φίλτρου βάτας ή τη σακούλα χάρτινου φίλτρου (ειδικό εξάρτημα).
4. Τοποθετήστε το καλάθι του κύριου φίλτρου.
5. Τοποθετήστε και ασφαλίστε την κεφαλή αναρρόφησης.

Χειρισμός

Ενεργοποίηση συσκευής

1. Συνδέστε το φις ρεύματος.
2. Θέστε τη συσκευή σε λειτουργία από τον γενικό διακόπτη.

Ρύθμιση ισχύος αναρρόφησης

1. Ρυθμίστε την αναρροφητική ισχύ στον ρυθμιστή (αδιαβάθμητα).

Λειτουργία καθαρισμού

1. Ρυθμίστε τον διακόπτη επιλογής του ακροφυσίου δαπέδου (ανάλογα τον εξοπλισμό) στη θέση για σκληρές επιφάνειες ή μοκέτες.
2. Εκτελέστε τον καθαρισμό.

Απενεργοποίηση συσκευής

1. Απενεργοποιήστε τη συσκευή από τον γενικό διακόπτη.
2. Αποσυνδέστε το φις ρεύματος.

Έπειτα από κάθε λειτουργία

1. Αδειάστε το δοχείο.
2. Καθαρίστε τη συσκευή εσωτερικά και εξωτερικά με αναρρόφηση και σκούπισμα με ένα υγρό πανί.

Μεταφορά

⚠ ΠΡΟΣΟΧΗ

Μη τήρηση των οδηγιών σχετικά με το βάρος Κίνδυνος τραυματισμού και πρόκλησης ζημιών Κατά τη μεταφορά προσέξτε το βάρος του μηχανήματος.

1. Κατά τη μεταφορά με οχήματα στερεώστε τη συσκευή σύμφωνα με τις ισχύουσες οδηγίες ώστε να μην γλιστρήσει και να μην πέσει.

Αποθήκευση

⚠ ΠΡΟΣΟΧΗ

Μη τήρηση των οδηγιών σχετικά με το βάρος Κίνδυνος τραυματισμού και πρόκλησης ζημιών Κατά την αποθήκευση προσέξτε το βάρος της συσκευής.
Η συσκευή μπορεί να αποθηκεύεται μόνο σε εσωτερικούς χώρους.

Φροντίδα και συντήρηση

⚠ ΚΙΝΔΥΝΟΣ

Κίνδυνος ηλεκτροπληξίας Τραυματισμοί από την επαφή με εξαρτήματα που διαρρέονται από ρεύμα Θέστε τη συσκευή εκτός λειτουργίας. Αποσυνδέστε το φις από την πρίζα.

Καθαρισμός κύριου φίλτρου

ΠΡΟΣΟΧΗ

Κίνδυνος λόγω υγρού καλαθιού κύριου φίλτρου Κίνδυνος ζημιάς στη συσκευή Ποτέ μην τοποθετείτε το καλάθι κύριου φίλτρου υγρό.
1. Εάν είναι απαραίτητο, καθαρίστε το καλάθι κύριου φίλτρου (πλένεται) κάτω από τρεχούμενο νερό.

Αντικατάσταση του φίλτρου προστασίας του κινητήρα

1. Απασφαλίστε και αφαιρέστε την κεφαλή αναρρόφησης.
2. Αφαιρέστε το φίλτρο προστασίας κινητήρα.
3. Τοποθετήστε ένα νέο φίλτρο προστασίας κινητήρα.
4. Τοποθετήστε και ασφαλίστε την κεφαλή αναρρόφησης.

Αντιμετώπιση βλαβών

⚠ ΚΙΝΔΥΝΟΣ

Κίνδυνος ηλεκτροπληξίας Τραυματισμοί από την επαφή με εξαρτήματα που διαρρέονται από ρεύμα

Θέστε τη συσκευή εκτός λειτουργίας. Αποσυνδέστε το φις από την πρίζα.

Η συσκευή απενεργοποιείται κατά τη διάρκεια της λειτουργίας

Ενεργοποιήθηκε η προστασία υπερθέρμανσης του κινητήρα

1. Αλλάξτε τη σακούλα φίλτρου βάτας ή χαρτιού (έξτρα αξεσουάρ).
2. Αντικαταστήστε το φίλτρο προστασίας του κινητήρα.
3. Ελέγξτε όλα τα εξαρτήματα για τυχόν αποφράξεις.
4. Αφήστε τον στρόβιλο του κινητήρα να κρυώσει για 30-40 λεπτά. Ενεργοποιήστε ξανά τη συσκευή.

Ο στρόβιλος αναρρόφησης δεν λειτουργεί

1. Ελέγξτε την πρίζα και την ηλεκτρική ασφάλεια.
2. Ελέγξτε το ηλεκτρικό καλώδιο και το φις της συσκευής.
3. Ενεργοποιήστε τη συσκευή.

Η αναρροφητική ισχύς μειώνεται

1. Ξεβουλώστε το ακροφύσιο αναρρόφησης, τον άκαμπο ή τον ελαστικό σωλήνα αναρρόφησης.
2. Αλλάξτε τη σακούλα φίλτρου βάτας ή τη σακούλα χάρτινου φίλτρου (ειδικός εξοπλισμός).
3. Καθαρίστε την κεφαλή κύριου φίλτρου με τρεχούμενο νερό και στεγνώστε την.
4. Τοποθετήστε/ασφαλίστε σωστά την κεφαλή αναρρόφησης.
5. Αντικαταστήστε τον ελαττωματικό ελαστικό σωλήνα αναρρόφησης.
6. Αντικαταστήστε το φίλτρο προστασίας του κινητήρα.

Διαρροή σκόνης κατά την αναρρόφηση

1. Αλλάξτε τη σακούλα φίλτρου βάτας ή τη σακούλα χάρτινου φίλτρου (ειδικός εξοπλισμός).
2. Ελέγξτε τη θέση της σακούλας φίλτρου βάτας ή τη θέση της σακούλας χάρτινου φίλτρου (ειδικός εξοπλισμός).
3. Τοποθετήστε/ασφαλίστε σωστά την κεφαλή αναρρόφησης.
4. Τοποθετήστε το άθικτο καλάθι του κύριου φίλτρου.
5. Τοποθετήστε σωστά το φίλτρο προστασίας του κινητήρα.

Υπηρεσία εξυπηρέτησης πελατών

Εάν δε διορθωθεί η βλάβη, πρέπει να γίνει έλεγχος της συσκευής από την υπηρεσία εξυπηρέτησης πελατών.

Εγγύηση

Σε κάθε χώρα ισχύουν οι όροι εγγύησης οι οποίοι εκδίδονται από την αρμόδια εταιρεία διανομής μας. Τυχόν βλάβες στη συσκευή σας επιδιορθώνονται από εμάς χωρίς χρέωση εντός της προθεσμίας εγγύησης, εφόσον οφείλονται σε σφάλμα υλικού ή κατασκευής. Σε περίπτωση εγγύησης απευθυνθείτε στον προμηθευτή σας ή το πλησιέστερο εξουσιοδοτημένο τμήμα εξυπηρέτησης πελατών, προσκομίζοντας το παραστατικό της αγοράς.
(για διευθύνσεις βλέπε την πίσω σελίδα)

Παρελκόμενα και ανταλλακτικά

Χρησιμοποιείτε μόνο γνήσια παρελκόμενα και γνήσια ανταλλακτικά, καθώς αυτά εγγυώνται την ασφάλη και απρόσκοπτη λειτουργία της συσκευής. Πληροφορίες σχετικά με τα παρελκόμενα και τα ανταλλακτικά θα βρείτε στη διεύθυνση www.kaercher.com.

Δήλωση συμμόρφωσης ΕΕ

Με το παρόν δηλώνουμε ότι η παρακάτω μηχανή λόγω του σχεδιασμού και του τύπου κατασκευής της καθώς και στην έκδοση την οποία έχουμε διαθέσει στην αγορά πληροί τις σχετικές βασικές απαιτήσεις για την ασφάλεια και την υγεία των Οδηγίων ΕΕ. Σε περίπτωση τροποποίησης της μηχανής που δεν έχει συμφωνηθεί με εμάς, αυτή η δήλωση ακυρώνεται.

Προϊόν: Ηλεκτρική σκούπα ξηρής αναρρόφησης
Τύπος: 1.527-xxx

Σχετικές Οδηγίες ΕΕ

2006/42/EK (+2009/127/EK)
2009/125/EK
2011/65/EE
2014/30/EE

Εφαρμοζόμενα εναρμονισμένα πρότυπα

EN IEC 63000: 2018
EN 55014-1: 2017 + A11: 2020
EN 55014-2: 2015
EN 60312-1: 2017
EN 60335-1
EN 60335-2-69
EN 61000-3-2: 2014
EN 61000-3-3: 2013
EN 62233: 2008

Εφαρμοζόμενα εθνικά πρότυπα

-

Κανονισμός(οί) σε εφαρμογή

666/2013

Οι υπογράφωντες ενεργούν κατ' εντολή και με εξουσιοδότηση από το διοικητικό συμβούλιο.



H. Jenner
Chairman of the Board of Management



S. Reiser
Director Regulatory Affairs & Certification

Υπεύθυνος τεχνικού φακέλου:

S. Reiser
Alfred Kärcher SE & Co. KG
Alfred-Kärcher-Str. 28 - 40
71364 Winnenden (Germany)
Τηλ.: +49 7195 14-0
Φαξ: +49 7195 14-2212
Winnenden, 2020/10/01

Τεχνικά χαρακτηριστικά

		Kärcher T 10/1 Adv	Kärcher T 10/1 Adv 1.527-156.0
Ηλεκτρική σύνδεση			
Τάση δικτύου	V	220-240	220-240
Φάση	~	1	1
Συχνότητα δικτύου	Hz	50-60	50-60
Κατηγορία προστασίας		II	II
Ονομαστική κατανάλωση ισχύος	W	700	700
Στοιχεία ισχύος συσκευής			
Χωρητικότητα δοχείου	l	10	10
Ποσότητα αέρα (μέγ.)	l/s	43	43
Υποπίεση (μέγ.)	kPa (mbar)	22,0 (220)	22,0 (220)
Διαστάσεις και βάρη			
Μήκος x πλάτος x ύψος	mm	355 x 310 x 410	355 x 310 x 410
Τυπικό βάρος λειτουργίας	kg	5,4	5,4
Διάμετρος ελαστικού σωλήνα αναρρόφησης	mm	35	35
Περιβαλλοντικές συνθήκες			
Θερμοκρασία περιβάλλοντος (μέγ.)	°C	+40	+40
Μετρημένες τιμές κατά EN 60335-2-69			
Στάθμη ηχητικής πίεσης L_{pA}	dB(A)	57	57
Αβεβαιότητα K_{pA}	dB(A)	2	2
Στάθμη ηχητικής ισχύος L_{WA}	dB(A)	70	70
Τιμή δονήσεων χειριού-βραχίονα	m/s^2	<2,5	<2,5
Αβεβαιότητα K	m/s^2	0,2	0,2
Καλώδιο τροφοδοσίας			
Τύπος ηλεκτρικού καλωδίου	mm^2	H05VV-F 2x1,0	H05VV-F 2x1,0
Αριθμός εξαρτήματος (EU)		6.650-622.0	6.650-646.0
Αριθμός εξαρτήματος (GB)		6.650-641.0	
Αριθμός εξαρτήματος (CH)		6.650-650.0	
Μήκος καλωδίου	m	12	12

Με την επιφύλαξη τεχνικών αλλαγών.

İçindekiler

Genel uyarılar	42
Çevre koruma	42
Amaca uygun kullanım	42
Cihaz açıklaması	42
Hazırlık	42
İşletime alma	42
Kullanım	43
Taşıma	43
Depolama	43
Koruma ve bakım	43
Arıza durumunda yardım	43
Garanti	43
Aksesuarlar ve yedek parçalar	43
AB Uygunluk Beyanı	44
Teknik bilgiler	44

Genel uyarılar



Cihazı ilk defa kullanmadan önce orijinal işletim kılavuzunu ve ekli güvenlik bilgilerinizi okuyun. Bu bilgilere göre hareket

edin.

Her iki kılavuzu daha sonra kullanmak için ve sizden sonraki kullanıcı için saklayın.

- İşletim kılavuzu ve güvenlik bilgilerine uyulmaması, kullanıcı ve diğer kişiler için tehlikeli durumların oluşmasına ve cihazın hasar görmesine yol açabilir.
- Taşıma hasarları varsa hemen bayiye bilgilendirin.
- Ambalajı açarken, paket içeriğinde eksik aksesuar veya hasarlı parça olup olmadığını kontrol edin.

Çevre koruma



Ambalaj malzemeleri geri dönüştürülebilir. Lütfen ambalajları çevreye zarar vermeden tasfiye edin.



Elektrikli ve elektronik cihazlar, değerli ve geri dönüştürülebilir malzemelerin yanı sıra yanlış kullanılması veya yanlış imha edilmesi durumunda

insan sağlığı ve çevre için potansiyel tehlike teşkil edebilecek piller, aküler veya yağlar içerebilir. Ancak cihazın usulüne uygun şekilde çalıştırılması için bu parçalar gereklidir. Bu sembol ile işaretlenen cihazlar evsel atık ile birlikte imha edilmemelidir.

İçindekiler hakkında uyarılar (REACH)

İçindekiler hakkında ayrıntılı bilgiler bulabileceğiniz adres: www.kaercher.com/REACH

Amaca uygun kullanım

⚠ UYARI

Sağlık tehlikesi

Sağlığa zararlı tozların solunması

Cihazı, sağlığa zararlı tozların süpürülmesi için kullanmayın.

⚠ DİKKAT

Cihazın hasar görmesi

Havadaki yüksek nem sebebiyle kısa devre

Cihazı sadece iç mekanlarda kullanın ve saklayın.

- 1.527-156.0 değil:
Bu universal cihaz; zemin ve duvar yüzeylerinin kuru temizlemesi için uygundur.
- Sadece 1.527-156.0:
Bu sert zemin süpürgesi; zemin ve duvar yüzeylerinin kuru temizlemesi için uygundur.

- Sadece 1.527-156.0:
Birlikte teslim edilen yer memesi halıların üzerindeki kullanıma uygun değildir.
- Bu cihaz, örneğin bina temizliği (ofis ve oteller), şantiyede çalışan ustalar, iç mekan işlerinde çalışan marangozlar gibi ticari kullanım için öngörülmemiştir.

Cihaz açıklaması

Şekil A

- ① Vlies filtre torbası
- ② Emiş bağlantısı
- ③ Vakum hortumu
- ④ Tip etiketi
- ⑤ Taşıma kulpu
- ⑥ Şebeke kablosu
- ⑦ Şebeke fişi sabitlemesi
- ⑧ Emme kafası
- ⑨ Emme kafası kilit düzeni
- ⑩ Aksesuar için yuva
- ⑪ Yürütme tekerlekleri
- ⑫ Kir haznesi
- ⑬ Yer süpürme başlığı için yuva
- ⑭ Ana şalter
- ⑮ Sert yüzey / halı zemini geçiş şalteri (donanıma göre)
- ⑯ Yer süpürme başlığı
- ⑰ Emme borusu
- ⑱ Vakum gücü ayarlayıcısı (kademesiz)
- ⑲ Dirsek
- ⑳ Ana filtre sepeti
- ㉑ Motor koruma filtresi

Renk kodlaması

- Temizleme süreci için kumanda elemanları sarı renklidir.
- Bakım ve servis için kumanda elemanları açık gri renklidir.

Hazırlık

1. Cihazı ambalajından çıkarın ve aksesuarlarını monte edin.

Şekil B

İşletime alma

1. Ana filtre sepetinin cihaza takılı olup olmadığını kontrol edin.

İşletim türleri

- 1 Vlies filtresi veya kağıt filtre ile işletim (özel donanım)
- 2 Filtre kağıdı olmadan kullanım

Filtre bezini monte etme

1. Emme kafasının kilidini açın ve çıkarın.
2. Ana filtre sepetini çıkarın.
3. Vlies filtresini veya kağıt filtreyi (özel donanım) takın.
4. Ana filtre sepetini yerleştirin.
5. Emme kafasını takın ve kilitleyin.

Kullanım

Cihazın çalıştırılması

1. Şebeke fişini takın.
2. Cihazı ana şalterden açın.

Vakum gücünü ayarlayın

1. Vakum gücü ayarlayıcısındaki vakum gücünü ayarlayın (kademesiz).

Temizleme işletimi

1. Yer süpürme başlığının (donanımına göre) geçiş şalterini sert yüzeye veya halı zeminine ayarlayın.
2. Temizleme işlemi uygulayın.

Cihazın kapatılması

1. Cihazı ana şalterden kapatın.
2. Şebeke fişini çıkarın.

Her işletimden sonra

1. Hazneyi boşaltın.
2. Cihazı içten ve dıştan süpürerek ve nemli bir bezle silerek temizleyin.

Taşıma

⚠ **TEDBİR**

Ağırlığın dikkate alınmaması

Yaralanma ve zarar görme tehlikesi mevcuttur
Taşıma sırasında cihazın ağırlığını dikkate alın.

1. Cihazı araç içinde taşıırken, ilgili geçerli direktifler uyarınca kayma ve devrilmeye karşı emniyete alın.

Depolama

⚠ **TEDBİR**

Ağırlığın dikkate alınmaması

Yaralanma ve zarar görme tehlikesi mevcuttur
Depolama sırasında cihazın ağırlığına dikkat edin.
Cihaz sadece iç mekanlarda depolanabilir.

Koruma ve bakım

⚠ **TEHLİKE**

Akım çarpma tehlikesi

Akım ileten parçalara temas nedeniyle yaralanmalar
Cihazı kapatın.
Şebeke fişini çekin.

Ana filtre sepetinin temizliği

DIKKAT

Islak ana filtre sepeti nedeniyle tehlike

Cihazda hasar riski

Ana filtre sepetini asla ıslak kullanmayın.

1. Gerekirse, ana filtre sepetini (yıkanabilir) akan su altında temizleyin.

Motor koruma filtresini değiştirme

1. Emme kafasının kilidini açın ve çıkarın.
2. Motor koruma filtresini çıkartın.
3. Yeni motor koruma filtresini takın.
4. Emme kafasını takın ve kilitleyin.

Arıza durumunda yardım

⚠ **TEHLİKE**

Akım çarpma tehlikesi

Akım ileten parçalara temas nedeniyle yaralanmalar
Cihazı kapatın.

Şebeke fişini çekin.

Cihaz, işletme sırasında kapanıyor

Motor termo koruyucusu cevap verdi

1. Vlies filtresini veya kağıt filtreyi (özel donanım) değiştirin.
2. Motor koruma filtresini değiştirin.
3. Tüm parçaları tıkanıklığa karşı kontrol edin.
4. Motor türbininin yaklaşık 30-40 dakika soğumasını bekleyin. Cihazı tekrar çalıştırın.

Emme türbini çalışmıyor

1. Prizi ve güç kaynağının sigortasını kontrol edin.
2. Cihazın şebeke kablosunu ve şebeke fişini kontrol edin.
3. Cihazı çalıştırın.

Emme gücü düşüyor

1. Emme memesi, emme borusu ve emme hortumundaki tıkanmaları giderin.
2. Vlies filtresini veya kağıt filtreyi (özel donanım) değiştirin.
3. Ana filtre sepetini akar su altında temizleyin ve kurutun.
4. Emme kafasını doğru şekilde oturtun/kilitleyin.
5. Arızalı emme hortumunu değiştirin.
6. Motor koruma filtresini değiştirin.

Vakum sırasında toz çıkışı

1. Vlies filtresini veya kağıt filtreyi (özel donanım) değiştirin.
2. Vlies filtresi torbasının veya kağıt filtre torbasının (özel donanım) yerine doğru oturup oturmadığını kontrol edin.
3. Emme kafasını doğru şekilde oturtun/kilitleyin.
4. Hasarsız ana filtre sepetini yerleştirin.
5. Motor koruma filtresini doğru şekilde yerleştirin.

Müşteri hizmetleri

Arızanın giderilememesi durumunda, cihaz müşteri hizmetleri tarafından kontrol edilmelidir.

Garanti

Her ülkede yetkili distribütörümüz tarafından verilmiş garanti şartları geçerlidir. Garanti süresi içinde cihazınızda oluşan muhtemel hasarları, arızanın kaynağı üretim veya malzeme hatası olduğu sürece ücretsiz olarak karşılıyoruz. Garanti durumunda satış fişi ile satıcıya veya yetkili servise başvurun.
(Adres için Bkz. Arka sayfa)

Aksesuarlar ve yedek parçalar

Sadece orijinal aksesuarlar ve orijinal yedek parçalar kullanın. Bu parçalar cihazın güvenli ve arızasız çalışmasını sağlar.
Aksesuar ve yedek parçalarla ilişkin bilgiler için adres: www.kaercher.com.

AB Uygunluk Beyanı

İşbu belgeyle, aşağıda adı geçen makinenin mevcut tasarımı yapı tarzı ve tarafımızdan piyasaya sürülen modeliyle AB direktifinin ilgili temel güvenlik ve sağlık yükümlülüklerine uygun olduğunu beyan ederiz. Bizim onayımız olmadan makinede yapılan bir değişiklik durumunda, bu açıklama geçerliliğini kaybeder.

Ürün: Kuru elektrikli süpürge

Tip: 1.527-xxx

İlgili AB direktifleri

2006/42/AT (+2009/127/AT)

2009/125/EG

2011/65/AT

2014/30/AB

Uygulanan uyumlaştırılmış normlar

EN IEC 63000: 2018

EN 55014-1: 2017 + A11: 2020

EN 55014-2: 2015

EN 60312-1: 2017

EN 60335-1

EN 60335-2-69

EN 61000-3-2: 2014

EN 61000-3-3: 2013

EN 62233: 2008

Uygulanan ulusal normlar

-

Uygulanan yönetmelik(ler)

666/2013

Aşağıda imzası olan, yönetim kurulu adına ve yönetim yetkisine sahip olarak hareket eder.



H. Jenner

Chairman of the Board of Management



S. Reiser

Director Regulatory Affairs & Certification

Dokümantasyon yetkilisi:

S. Reiser

Alfred Kärcher SE & Co. KG

Alfred-Kärcher-Str. 28 - 40

71364 Winnenden (Almanya)

Tel.: +49 7195 14-0

Faks: +49 7195 14-2212

Winnenden, 2020/10/01

Teknik bilgiler

		Kärcher T 10/1 Adv	Kärcher T 10/1 Adv 1.527-156.0
Elektrik bağlantısı			
Şebeke gerilimi	V	220-240	220-240
Faz	~	1	1
Şebeke frekansı	Hz	50-60	50-60
Koruma sınıfı		II	II
Nominal güç tüketimi	W	700	700
Cihaz performans verileri			
Hazne içeriği	l	10	10
Hava miktarı (maks.)	l/s	43	43
Vakum basıncı (maks.)	kPa (mbar)	22,0 (220)	22,0 (220)
Boyutlar ve ağırlıklar			
Uzunluk x genişlik x yükseklik	mm	355 x 310 x 410	355 x 310 x 410
Tipik işletim ağırlığı	kg	5,4	5,4
Emme hortumu çapı	mm	35	35
Çevresel koşul			
Ortam sıcaklığı (maks.)	°C	+40	+40
EN 60335-2-69 uyarınca tespit edilen değerler			
Ses basınç seviyesi L_{pA}	dB(A)	57	57
Belirsizlik K_{pA}	dB(A)	2	2
Ses gücü seviyesi L_{WA}	dB(A)	70	70
El-kol titreşim değeri	m/s^2	<2,5	<2,5
Belirsizlik K	m/s^2	0,2	0,2
Güç kablosu			
Şebeke kablosu tipi	mm^2	H05VV-F 2x1,0	H05VV-F 2x1,0
Parça numarası (EU)		6.650-622.0	6.650-646.0
Parça numarası (GB)		6.650-641.0	
Parça numarası (CH)		6.650-650.0	
Kablo uzunluğu	m	12	12

Teknik değişiklik hakkı saklıdır.

Содержание

Общие указания.....	45
Защита окружающей среды.....	45
Использование по назначению.....	45
Описание устройства.....	45
Подготовка.....	46
Ввод в эксплуатацию.....	46
Управление.....	46
Транспортировка.....	46
Хранение.....	46
Уход и техническое обслуживание.....	46
Помощь при неисправностях.....	46
Гарантия.....	47
Принадлежности и запасные части.....	47
Декларация о соответствии стандартам ЕС....	47
Технические характеристики.....	48

Общие указания



Перед первым применением устройства ознакомиться с данной оригинальной инструкцией по эксплуатации и прилагаемыми указаниями по технике безопасности. Действовать в соответствии с ними.

Сохранять обе брошюры для дальнейшего пользования или для следующего владельца.

- Несоблюдение инструкции по эксплуатации и указаний по технике безопасности может привести к повреждению устройства и опасности травмирования оператора и других лиц.
- При обнаружении транспортных повреждений сразу проинформировать торгового представителя.
- При распаковке устройства проверить его комплектность и целостность.

Защита окружающей среды



Упаковочные материалы поддаются вторичной переработке. Упаковку необходимо утилизировать без ущерба для окружающей среды.



Электрические и электронные устройства часто содержат ценные материалы, пригодные для вторичной переработки, и зачастую такие компоненты, как батареи, аккумуляторы или масло, которые при неправильном обращении или ненадлежащей утилизации представляют потенциальную опасность для здоровья и экологии. Тем не менее, данные компоненты необходимы для правильной работы устройства. Устройства, обозначенные этим символом, запрещено утилизировать вместе с бытовыми отходами.

Указания по ингредиентам (REACH)

Для получения актуальной информации об ингредиентах см. www.kaercher.com/REACH

Использование по назначению

⚠ ПРЕДУПРЕЖДЕНИЕ

Опасность для здоровья

Вдыхание вредной для здоровья пыли

Не использовать устройство для сбора вредной для здоровья пыли.

ВНИМАНИЕ

Повреждение устройства

Короткое замыкание из-за высокой влажности
Использовать и хранить устройство только в помещении.

- Не 1.527-156.0:
Данный универсальный пылесос предназначен для сухой чистки поверхностей пола и стен.
- Только 1.527-156.0:
Данный пылесос для чистки твердых покрытий предназначен для сухой очистки напольных покрытий и стен.
- Только 1.527-156.0:
Поставляемая в комплекте насадка для пола не пригодна для использования на коврах.
- Данное устройство предназначено для профессионального использования, например, для уборки зданий (офисов, гостиниц и т. д.), для рабочих на строительных площадках, для плотников и для внутренних работ.

Описание устройства

Рисунок А

- ① Фильтровальный пакет из нетканого материала
- ② Всасывающий патрубок
- ③ Всасывающий шланг
- ④ Заводская табличка
- ⑤ Ручка для переноски
- ⑥ Сетевая кабель
- ⑦ Фиксация штекерного разъема
- ⑧ Головка пылесоса
- ⑨ Фиксатор головки пылесоса
- ⑩ Держатель для аксессуаров
- ⑪ Направляющий ролик
- ⑫ Мусоросборник
- ⑬ Крепление насадки для пола
- ⑭ Главный выключатель
- ⑮ Переключатель для твердых поверхностей/ ковровых покрытий (в зависимости от комплектации)
- ⑯ Насадка для пола
- ⑰ Всасывающая трубка
- ⑱ Регулятор силы всасывания (бесступенчатый)
- ⑲ Колено
- ⑳ Фильтрующий элемент
- ㉑ Фильтр защиты двигателя

Цветовая маркировка

- Элементы управления для процесса очистки имеют желтый цвет.
- Элементы управления для технического и сервисного обслуживания выполнены серым цветом.

Подготовка

1. Распаковать устройство и установить принадлежности.

Рисунок В

Ввод в эксплуатацию

1. Проверить, вставлен ли фильтрующий элемент в устройство.

Режимы работы

1. Режим с фильтровальным пакетом из нетканого материала или бумажным фильтровальным пакетом (специальные принадлежности)
2. Режим без фильтр-мешка

Установка фильтр-мешка

1. Разблокировать и снять головку пылесоса.
2. Извлечь фильтрующий элемент.
3. Подсоединить фильтровальный пакет из нетканого материала или бумажный фильтровальный пакет (специальные принадлежности).
4. Установить фильтрующий элемент.
5. Установить и зафиксировать головку пылесоса.

Управление

Включение устройства

1. Вставить штепсельную вилку в розетку.
2. Включить устройство на главном выключателе.

Регулировка силы всасывания

1. Регулировать силу всасывания на регуляторе силы всасывания (бесступенчатый).

Режим очистки

1. Установить переключатель насадки для пола (в зависимости от комплектации) на твердые поверхности или ковровые покрытия.
2. Произвести очистку.

Выключение устройства

1. Выключить устройство с помощью главного выключателя.
2. Вынуть штепсельную вилку из розетки.

После каждой эксплуатации

1. Опорожнить бак.
2. Очистить устройство снаружи и внутри пылесосом и протереть его влажной тряпкой.

Транспортировка

⚠ ОСТОРОЖНО

Несоблюдение веса

Опасность получения травм и повреждений Во время транспортировки учитывать вес устройства.

1. При перевозке устройства в транспортных средствах зафиксировать его от скольжения и опрокидывания в соответствии с действующими правилами.

Хранение

⚠ ОСТОРОЖНО

Несоблюдение веса

Опасность получения травм и повреждений Во время хранения учитывать вес устройства.

Устройство разрешается хранить только в помещениях.

Уход и техническое обслуживание

⚠ ОПАСНОСТЬ

Опасность поражения электрическим током Травмы в результате касания токоведущих частей

Выключить устройство.

Извлечь штепсельную вилку.

Очистка фильтрующего элемента

ВНИМАНИЕ

Опасность из-за мокрого фильтрующего элемента

Опасность повреждения устройства

Никогда не вставлять мокрый фильтрующий элемент.

1. При необходимости промыть фильтрующий элемент (моющийся изнутри) под проточной водой.

Замена фильтра защиты двигателя

1. Разблокировать и снять головку пылесоса.
2. Извлечь фильтр защиты двигателя.
3. Вставить новый фильтр защиты двигателя.
4. Установить и зафиксировать головку пылесоса.

Помощь при неисправностях

⚠ ОПАСНОСТЬ

Опасность поражения электрическим током Травмы в результате касания токоведущих частей

Выключить устройство.

Извлечь штепсельную вилку.

Устройство отключается во время работы

Сработал тепловой защитный элемент двигателя

1. Заменить фильтровальный пакет из нетканого материала или бумажный фильтровальный пакет (специальные принадлежности).
2. Заменить фильтр защиты двигателя.
3. Проверить все части на предмет засорения.
4. Дать турбине двигателя остыть в течение примерно 30-40 минут. Снова включить устройство.

Всасывающая турбина не работает

1. Проверить розетку и предохранитель системы электропитания.
2. Проверить сетевую кабель и штепсельную вилку устройства.
3. Включить устройство.

Сила всасывания ослабевает

1. Удалить мусор из насадки, всасывающей трубки и всасывающего шланга.
2. Заменить фильтровальный пакет из нетканого материала или бумажный фильтровальный пакет (специальные принадлежности).
3. Промыть фильтрующий элемент главного фильтра проточной водой и просушить.
4. Правильно установить и зафиксировать головку пылесоса.
5. Заменить неисправный всасывающий шланг.
6. Заменить фильтр защиты двигателя.

Во время уборки из устройства выходит пыль

1. Заменить фильтровальный пакет из нетканого материала или бумажный фильтровальный пакет (специальные принадлежности).
2. Проверить посадку фильтровального пакета из нетканого материала или бумажного фильтровального пакета (специальные принадлежности).
3. Правильно установить и зафиксировать головку пылесоса.
4. Вставить неповрежденный фильтрующий элемент.
5. Правильно вставить защитный фильтр двигателя.

Сервисная служба

Если неисправность не удается устранить, устройство необходимо отправить на проверку в сервисную службу.

Гарантия

В каждой стране действуют соответствующие гарантийные условия, установленные уполномоченной организацией по сбыту нашей продукции. Возможные неисправности устройства в течение гарантийного срока мы устраняем бесплатно, если причина заключается в дефектах материалов или производственных браке. В случае возникновения претензий в течение гарантийного срока просьба обращаться с чеком о покупке в торговую организацию, продавшую изделие или в ближайшую уполномоченную службу сервисного обслуживания.

(Адрес указан на обороте)

Дата выпуска отображается на заводской табличке в закодированном виде.

При этом отдельные цифры имеют следующее значение::

Пример: 30190

- 3 год выпуска
- 0 столетие выпуска
- 1 десятилетие выпуска
- 9 вторая цифра месяца выпуска
- 0 первая цифра месяца выпуска

Таким образом, в данном примере код 30190 означает дату выпуска 09 / (2)013.

Принадлежности и запасные части

Использовать только оригинальные принадлежности и запасные части. Только они гарантируют безопасную и бесперебойную работу устройства.

Для получения информации о принадлежностях и запчастях см. www.kaercher.com.

Декларация о соответствии стандартам ЕС

Настоящим заявляем, что концепция, конструкция и исполнение указанной ниже машины отвечают соответствующим основным требованиям директив ЕС по безопасности и охране здоровья. При любых изменениях машины, не согласованных с нашей компанией, данная декларация теряет свою силу. Изделие: Пылесос для сухой уборки
Тип: 1.527-xxx

Действующие директивы ЕС

2006/42/ЕС (+2009/127/ЕС)
2009/125/ЕС
2011/65/ЕС
2014/30/ЕС

Примененные гармонизированные стандарты

EN IEC 63000: 2018
EN 55014-1: 2017 + A11: 2020
EN 55014-2: 2015
EN 60312-1: 2017
EN 60335-1
EN 60335-2-69
EN 61000-3-2: 2014
EN 61000-3-3: 2013
EN 62233: 2008

Примененные национальные стандарты

-

Применяемый(-ые) регламент(-ы)

666/2013

Нижеподписавшиеся лица действуют от имени и по доверенности Правления.



H. Jenner

Chairman of the Board of Management



S. Reiser

Director Regulatory Affairs & Certification

Лицо, ответственное за ведение документации:

Ш. Райзер (S. Reiser)
Alfred Kärcher SE & Co. KG
Alfred-Kärcher-Str. 28-40
71364 Winnenden (Germany)
Тел.: +49 7195 14-0
Факс: +49 7195 14-2212
Winnenden, 2020/10/01

Технические характеристики

		Kärcher T 10/1 Adv	Kärcher T 10/1 Adv 1.527-156.0
Электрическое подключение			
Напряжение сети	V	220-240	220-240
Фаза	~	1	1
Частота сети	Hz	50-60	50-60
Класс защиты		II	II
Номинальная потребляемая мощность	W	700	700
Рабочие характеристики устройства			
Объем бака	l	10	10
Расход воздуха (макс.)	l/s	43	43
Разрежение (макс.)	kPa (mbar)	22,0 (220)	22,0 (220)
Размеры и вес			
Длина x ширина x высота	mm	355 x 310 x 410	355 x 310 x 410
Типичный рабочий вес	kg	5,4	5,4
Диаметр всасывающего шланга	mm	35	35
Условия окружающей среды			
Температура окружающей среды (макс.)	°C	+40	+40
Расчетные значения в соответствии с EN 60335-2-69			
Уровень звукового давления L_{pA}	dB(A)	57	57
Погрешность K_{pA}	dB(A)	2	2
Уровень звуковой мощности L_{wA}	dB(A)	70	70
Вибрация на руке/кисти	m/s^2	<2,5	<2,5
Погрешность K	m/s^2	0,2	0,2
Сетевой шнур			
Тип сетевого кабеля	mm^2	H05VV-F 2x1,0	H05VV-F 2x1,0
Номер детали (EU)		6.650-622.0	6.650-646.0
Номер детали (GB)		6.650-641.0	
Номер детали (CN)		6.650-650.0	
Длина шнура	m	12	12

Сохраняется право на внесение технических изменений.

Tartalom

Általános utasítások	49
Környezetvédelem	49
Rendeltétésszerű alkalmazás	49
A készülék leírása	49
Előkészítés	49
Üzembe helyezés	49
Kezelés	50
Szállítás	50
Tárolás	50
Ápolás és karbantartás	50
Segítség üzemzavarok esetén	50
Garancia	50
Tartozékok és pótalkatrészek	50
EU-megfelelőségi nyilatkozat	51
Műszaki adatok	51

Általános utasítások



A készülék első használata előtt olvassa el az eredeti kezelési útmutatót és a mellékelt biztonsági tanácsokat. Ezeknek megfelelően járjon el.

Őrizze meg mindkét tájékoztatót későbbi használatra vagy a következő tulajdonos számára.

- A használati utasítás és a biztonsági tanácsok be nem tartása a készülék károsodásához, valamint a kezelő és más személyek veszélyeztetéséhez vezethet.
- A szállítási során keletkezett károk esetén azonnal értesítse a kereskedőt.
- Kicsomagolásnál ellenőrizze, hogy a csomagolásból nem hiányzik-e valamilyen tartozék, illetve a csomagolás tartalma nem károsodott-e.

Környezetvédelem



A csomagolóanyag újrahasznosítható. Kérjük, környezetbarát módon semmisítse meg a csomagolást.



Az elektromos és elektronikus készülékek értékes, újrahasznosítható anyagokat, és gyakran olyan alkotóelemeket, például elemeket, akkumulátorokat vagy olajat is tartalmaznak, melyek nem megfelelő kezelése vagy helytelen megsemmisítése potenciális veszélyt jelenthet az emberek egészségre és a környezetre. Ezek az alkotóelemek azonban a készülék rendeltetészerű üzemeléséhez szükségesek. Az ezzel a szimbólummal jelölt készülékeket nem szabad a háztartási hulladékkal együtt megsemmisíteni.

Összetevőkre vonatkozó utasítások (REACH)

Az összetevőkre vonatkozó aktuális információkat itt találja: www.kaercher.com/REACH

Rendeltétésszerű alkalmazás

⚠ FIGYELMEZTETÉS

Egészségkárosodás veszélye

Egészségre ártalmas por belélegzése

Ne használja a készüléket az egészségre ártalmas por felszívására.

FIGYELEM

A készülék károsodása

Rövidzárlat a túl magas nedvességtartalmú levegő miatt

A készüléket csak belső helyiségben használja és tárolja.

- Nem 1.527-156.0:
Ez az univerzális készülék padló- és falfelületek száraztisztítására alkalmas.
- Csak 1.527-156.0:
Ez a keménypadlótisztító-készülék padló- és falfelületek száraztisztítására alkalmas.
- Csak 1.527-156.0:
A szállítási terjedelem részét képező padlófej nem alkalmas szőnyegen történő használatra.
- Ez az eszköz ipari célú felhasználásra alkalmas, pl. épületek (irodák, szállodák stb.) takarítására, építőipari munkások, asztalosok általi használatra, valamint belső terek kiépítéséhez.

A készülék leírása

Ábra A

- ① Vlieszűrő tasak
- ② Szívócsonk
- ③ Szívótömlő
- ④ Típus tábla
- ⑤ Fogó
- ⑥ Hálózati kábel
- ⑦ Hálózati csatlakozó rögzítője
- ⑧ Szívófej
- ⑨ A szívófej reteszelése
- ⑩ Tartó tartozékokhoz
- ⑪ Kormánygörgő
- ⑫ Szennytartály
- ⑬ Padlókefe tartója
- ⑭ Főkapcsoló
- ⑮ Keménypadló burkolat/padlószőnyeg átkapcsoló (felszereltségtől függően)
- ⑯ Padlótisztító fej
- ⑰ Szívócső
- ⑱ Szívóerő szabályozó (fokozatmentes)
- ⑲ Könyökcső
- ⑳ Fő szűrőkosár
- ㉑ Motorvédő szűrő

Szinjelölés

- A tisztítási folyamat kezelőelemei sárgák.
- A karbantartás és a szerviz kezelőelemei világoszürkek.

Előkészítés

1. Csomagolja ki a készüléket, és szerelje fel a tartozékokat.

Ábra B

Üzembe helyezés

1. Ellenőrizze, hogy a fő szűrőkosár be van-e helyezve az eszközbe.

Üzem módok

1. Működés vilesszűrő tasakkal vagy papír porzsákkal (külön tartozék)
2. Működés porzsák nélkül

Porzsák behelyezése

1. Reteszelje ki és vegye le a szívófejet.
2. Távolítsa el a fő szűrőkosarat.
3. Helyezzen be vilesszűrő tasakat vagy papír porzsákat (külön tartozék).
4. Helyezze be a fő szűrőkosarat.
5. Helyezze fel és reteszelje a szívófejet.

Kezelés

Készülék bekapcsolása

1. Dugja be a hálózati csatlakozót.
2. Kapcsolja be a készüléket a főkapcsolóval.

A szívóerő beállítás

1. Szabályozza a szívóerőt a szívóerő szabályozón (fokozatmentesen változtatható).

Tisztítóüzem

1. Állítsa a padlókefe átkapcsolóját (a felszereltségtől függően) keménypadló burkolatra vagy padlószőnyegre.
2. Végezze el a tisztítást.

A készülék kikapcsolása

1. Kapcsolja ki a készüléket a főkapcsolóval.
2. Húzza ki a hálózati dugaszt.

Minden használat után

1. Ürítse ki a tartályt.
2. Tisztítsa meg a készüléket belül és kívül porszívózással és egy nedves kendővel való letöréssel.

Szállítás

⚠ VIGYÁZAT

A súly figyelmen kívül hagyása

Sérülés és károsodás veszélye

Szállítás során ügyeljen a készülék súlyára.

1. Járműben történő szállítás esetén a készüléket a mindenkori érvényes irányelvek szerint biztosítsa csúszás és felborulás ellen.

Tárolás

⚠ VIGYÁZAT

A súly figyelmen kívül hagyása

Sérülés és károsodás veszélye

Raktározás során ügyeljen a készülék súlyára.

A készüléket csak belső terekben szabad tárolni.

Apolás és karbantartás

⚠ VESZÉLY

Áramütés veszélye

Sérülésveszély áram alatt álló részek érintése miatt

Kapcsolja ki a készüléket.

Húzza ki a hálózati dugaszt.

A fő szűrőkosár megtisztítása

FIGYELEM

Veszély a nedves fő szűrőkosár miatt

A készülék károsodásának veszélye

Soha ne helyezze be a fő szűrőkosarat, ha az nedves.

1. Ha szükséges, tisztítsa meg a fő szűrőkosarat (mosható) folyó víz alatt.

Motorvédő szűrő cseréje

1. Reteszelje ki és vegye le a szívófejet.
2. Távolítsa el a motorvédő szűrőt.
3. Helyezzen be új motorvédő szűrőt.
4. Helyezze fel és reteszelje a szívófejet.

Segítség üzemzavarok esetén

⚠ VESZÉLY

Áramütés veszélye

Sérülésveszély áram alatt álló részek érintése miatt

Kapcsolja ki a készüléket.

Húzza ki a hálózati dugaszt.

A készülék üzem közben leáll

A motor hővédő működésbe lépett

1. Cserélje ki a vilesszűrő tasakat vagy papír porzsákat (külön tartozék).
2. Cserélje ki a motorvédő szűrőt.
3. Ellenőrizze az összes alkatrészt, hogy nincsenek-e eltömődve.
4. Hagyja a motor turbináját kb. 30-40 percig hűlni. Kapcsolja be ismét a készüléket.

Szívóturbina nem működik

1. Ellenőrizze a dugaszoló aljzatot és az áramellátás biztosítékát.
2. Ellenőrizze a hálózati kábelt és a készülék hálózati csatlakozóját.
3. Kapcsolja be a készüléket.

A szívóerő csökken

1. Távolítsa el az elzáró szennyeződések a szívófejből, szívócsőből vagy a szívótömlőből.
2. Cserélje ki a vilesszűrő tasakat vagy papír porzsákat (külön tartozék).
3. Tisztítsa meg a fő szűrőkosarat folyó víz alatt és szárítsa meg.
4. A szívófejet megfelelően helyezze fel/reteszelje.
5. Cserélje ki a hibás szívótömlőt.
6. Cserélje ki a motorvédő szűrőt.

Por kilépése szívás közben

1. Cserélje ki a vilesszűrő tasakat vagy papír porzsákat (külön tartozék).
2. Ellenőrizze a vilesszűrő tasak vagy a papír porzsák (külön tartozék) helyzetét.
3. A szívófejet megfelelően helyezze fel/reteszelje.
4. Helyezzen be sértetlen fő szűrőkosarat.
5. Megfelelően helyezze be a motorvédő szűrőt.

Ügyfélszolgálat

Ha az üzemzavart nem sikerül elhárítani, a készüléket az ügyfélszolgálatall kell megvizsgáltatni.

Garancia

Minden országban az illetékes értékesítő társaságunk által megadott garanciális feltételek vannak érvényben. A készüléknél felmerülő esetleges zavarokat a garanciaidőn belül díjmentesen orvosoljuk, amennyiben anyag-, illetve gyártási hibáról van szó. Garanciális esetben kérjük, a számlával együtt forduljon kereskedőjéhez vagy a legközelebbi, arra jogosult ügyfélszolgálati irodához.

(A címet lásd a hátoldalon)

Tartozékok és pótalkatrészek

Csak eredeti tartozékok és eredeti pótalkatrészt alkalmazzon; ezek garantálják a készülék biztonságos és zavarmentes üzemelését.

A tartozékokra és pótalkatrészekre vonatkozóan információkat itt talál: www.kaercher.com.

EU-megfelelőségi nyilatkozat

Ezúton kijelentjük, hogy az alább megjelölt gép tervezése és felépítése alapján, valamint az általunk forgalomba hozott kivitelben megfelel a vonatkozó EU-irányelvek alapvető biztonsági és egészségügyi követelményeinek. A gépen végzett, de velünk nem egyeztetett módosítás esetén jelen nyilatkozat érvényét veszti.

Termék: Száraz porszívó

Típus: 1.527-xxx

Vonatkozó EU-irányelvek

2006/42/EK (+2009/127/EK)

2009/125/EK

2011/65/EU irányelv

2014/30/EU irányelv

Alkalmazott harmonizált szabványok

EN IEC 63000: 2018

EN 55014-1: 2017 + A11: 2020

EN 55014-2: 2015

EN 60312-1: 2017

EN 60335-1

EN 60335-2-69

EN 61000-3-2: 2014

EN 61000-3-3: 2013

EN 62233: 2008

Alkalmazott nemzeti szabványok

-

Alkalmazott rendelet(ek)

666/2013

Az aláírók a cégvezetőség megbízásából és teljes körű meghatalmazásával járnak el.



H. Jenner

Chairman of the Board of Management



S. Reiser

Director Regulatory Affairs & Certification

Dokumentációs meghatalmazott:

S. Reiser

Alfred Kärcher SE & Co. KG

Alfred-Kärcher-Str. 28 - 40

71364 Winnenden (Németország)

Tel.: +49 7195 14-0

Fax: +49 7195 14-2212

Winnenden, 2020/10/01

Műszaki adatok

		Kärcher T 10/1 Adv	Kärcher T 10/1 Adv 1.527-156.0
Elektromos csatlakozás			
Hálózati feszültség	V	220-240	220-240
Fázis	~	1	1
Hálózati frekvencia	Hz	50-60	50-60
Érintésvédelmi osztály		II	II
Névleges teljesítményfelvétel	W	700	700
A készülék teljesítményre vonatkozó adatai			
Tartály tartalma	l	10	10
Levegőmennyiség (max.)	l/s	43	43
Vákuum (max.)	kPa (mbar)	22,0 (220)	22,0 (220)
Méreték és súlyok			
Hosszúság x szélesség x magasság	mm	355 x 310 x 410	355 x 310 x 410
Jellemző üzemi súly	kg	5,4	5,4
Szívótömlő átmérője	mm	35	35
Környezeti feltételek			
Környezeti hőmérséklet (max.)	°C	+40	+40
Az EN 60335-2-69 szerint meghatározott értékek			
Zajszint L_{pA}	dB(A)	57	57
Bizonytalansági paraméter K_{pA}	dB(A)	2	2
L zajteljesítményszint W_{WA}	dB(A)	70	70
Kéz-kar-vibrációs érték	m/s^2	<2,5	<2,5
Bizonytalansági paraméter K	m/s^2	0,2	0,2
Hálózati kábel			
Hálózati kábel típusa	mm^2	H05VV-F 2x1,0	H05VV-F 2x1,0
Alkatrészszám (EU)		6.650-622.0	6.650-646.0
Alkatrészszám (GB)		6.650-641.0	
Alkatrészszám (CH)		6.650-650.0	
Kábelhossz	m	12	12

A műszaki változtatások jogát fenntartjuk.

Obsah

Obecné pokyny	52
Ochrana životního prostředí	52
Použití v souladu s určením	52
Popis přístroje	52
Příprava	52
Uvedení do provozu	52
Obsluha	53
Převrta	53
Skladování	53
Péče a údržba	53
Náповěda při poruchách	53
Záruka	53
Příslušenství a náhradní díly	53
EU prohlášení o shodě	54
Technické údaje	54

Obecné pokyny



Před prvním použitím přístroje si přečtete tento překlad originálního návodu k použití a přiložené

bezpečnostní pokyny. Řiďte se jimi.

Uchovejte obě příručky pro pozdější použití nebo pro dalšího vlastníka.

- V případě nedodržování návodu k použití a bezpečnostních pokynů mohou vzniknout škody na přístroji a nebezpečí pro obsluhu a další osoby.
- Škody vzniklé při přepravě ihned oznámte prodejci.
- Při vybalení zkontrolujte obsah balení, zda nechybí příslušenství a zda není obsah poškozený.

Ochrana životního prostředí



Obalové materiály jsou recyklovatelné. Obaly prosím likvidujte ekologickým způsobem.



Elektrické a elektronické přístroje obsahují hodnotné recyklovatelné materiály a často součásti, jako baterie, akumulátory nebo oleje, které mohou při chybném zacházení nebo

likvidaci představovat potenciální nebezpečí pro lidské zdraví nebo pro životní prostředí. Pro řádný provoz přístroje jsou však tyto součásti nezbytné. Přístroje označené tímto symbolem se nesmí likvidovat s domovním odpadem.

Informace k obsaženým látkám (REACH)

Aktuální informace k obsaženým látkám naleznete na stránkách: www.kaercher.com/REACH

Použití v souladu s určením

⚠ VAROVÁNÍ

Zdravotní riziko

Vdechnutí prachu nebezpečného pro zdraví

Přístroj není určen k odsávání prachu nebezpečného pro zdraví.

POZOR

Poškození přístroje

Zkrat z důvodu vysoké vlhkosti vzduchu

Přístroj používejte a skladujte pouze ve vnitřních prostorech.

- Ne 1.527-156.0:

Tento univerzální vysavač je vhodný pro suché a mokré čištění podlah a stěn.

- Jen 1.527-156.0:

Tento vysavač tvrdých podlah je vhodný pro suché a mokré čištění podlah a stěn.

- Jen 1.527-156.0:

Podlahová hubice, která se dodává se zařízením, není určena k použití na kobercích.

- Tento přístroj je určen pro komerční použití, např. čištění budov (kanceláře, hotely, atd.), pro řemeslníky na stavbách, pro truhláře a při výstavbě interiéru.

Popis přístroje

Ilustrace A

- ① Rounový filtrační sáček
- ② Sací hrdlo
- ③ Sací hadice
- ④ Typový štítek
- ⑤ Držadlo
- ⑥ Síťový kabel
- ⑦ Připevnění síťové zástrčky
- ⑧ Sací hlava
- ⑨ Zajištění sací hlavy
- ⑩ Uchycení pro příslušenství
- ⑪ Řiditelné kolečko
- ⑫ Nádoba na nečistoty
- ⑬ Uchycení podlahové hubice
- ⑭ Hlavní vypínač
- ⑮ Přepínač tvrdá podlaha/koberecová podlaha (podle vybavení)
- ⑯ Podlahová hubice
- ⑰ Sací hubice
- ⑱ Regulátor sací síly (plynulý)
- ⑲ Koleno
- ⑳ Hlavní filtrační koš
- ㉑ Ochranný filtr motoru

Barevné označení

- Ovládací prvky pro čisticí proces jsou žluté.
- Ovládací prvky pro údržbu a servis jsou světle šedé.

Příprava

1. Vybalte přístroj a namontujte příslušenství.

Ilustrace B

Uvedení do provozu

1. Kontrola, zda je hlavní filtrační koš nasazený do přístroje.

Provozní režimy

1. Provoz s rounovým sáčkovým filtrem nebo papírovým sáčkovým filtrem (zvláštní příslušenství)
2. Provoz bez sáčkového filtru

Vložení sáčkového filtru

1. Odjistěte a sundejte sací hlavu.
2. Výměte hlavní filtrační koš.
3. Nasadte rounový sáčkový filtr nebo papírový sáčkový filtr (zvláštní příslušenství).
4. Nasadte hlavní filtrační koš.
5. Nasadte a zajištěte sací hlavu.

Obsluha

Zapněte přístroj

1. Připojte síťovou zástrčku.
2. Zapněte přístroj na hlavníim vypínači.

Nastavení sací síly

1. Sací sílu regulujte pomocí regulátoru sací síly (plynulého).

Režim čištění

1. Přepínač podlahové hubice (v závislosti na vybavení) postavte na tvrdou podlahu nebo kobercovou podlahu.
2. Proveďte čištění.

Vypnutí přístroje

1. Vypněte přístroj hlavní vypínačem.
2. Vytáhněte síťovou zástrčku.

Po každém provozu

1. Vyprázdněte nádobu.
2. Očistěte přístroj zevnu i zevnitř vysátím a otřením vlhkým hadříkem.

Přeprava

⚠ UPOZORNĚNÍ

Nedodržení hmotnosti

Nebezpečí úrazu a poškození

Při přepravě vezměte v úvahu hmotnost stroje.

1. Při přepravě ve vozidle zajistěte přístroj podle příslušných platných směrnic proti sklouznutí a převržení.

Skladování

⚠ UPOZORNĚNÍ

Nedodržení hmotnosti

Nebezpečí úrazu a poškození

Při skladování vezměte v úvahu hmotnost přístroje.

Přístroj se smí skladovat pouze ve vnitřním prostoru.

Péče a údržba

⚠ NEBEZPEČÍ

Nebezpečí úrazu elektrickým proudem

Zranění v důsledku kontaktu s částmi pod elektrickým proudem

Vypněte přístroj.

Odpojte síťovou zástrčku.

Čištění hlavního filtračního koše

POZOR

Nebezpečí hrozící mokrým hlavním filtračním košem

Nebezpečí poškození přístroje

Nikdy nevsazujte mokrý hlavní filtrační koš.

1. Hlavní filtrační koš (pratelny) čistěte pod tekoucí vodou v případě potřeby.

Výměna ochranného filtru motoru

1. Odjíte a sundejte sací hlavu.
2. Vyměňte ochranný filtr motoru.
3. Vložte nový ochranný filtr motoru.
4. Nasadte a zajistěte sací hlavu.

Nápověda při poruchách

⚠ NEBEZPEČÍ

Nebezpečí úrazu elektrickým proudem

Zranění v důsledku kontaktu s částmi pod elektrickým proudem

Vypněte přístroj.

Odpojte síťovou zástrčku.

Přístroj se vypíná během provozu

Teplný protektor motoru reaguje

1. Vyměňte rounový sáčkový filtr nebo papírový sáčkový filtr (zvláštní příslušenství).
2. Vyměňte ochranný filtr motoru.
3. Zkontrolujte všechny díly, zda nejsou upcané.
4. Motorovou turbínu nechte vychladnout po dobu cca 30-40 minut. Přístroj zase zapněte.

Neběží sací turbína

1. Zkontrolujte zásuvku a pojistku elektrického napájení.
2. Zkontrolujte síťový kabel a síťovou zástrčku přístroje.
3. Zapněte přístroj.

Klesá sací síla

1. Uvolněte upcání sací hubice, sací trubice nebo sací hadice.
2. Vyměňte rounový sáčkový filtr nebo papírový sáčkový filtr (zvláštní příslušenství).
3. Hlavní filtrační koš očistěte pod tekoucí vodou a vysušte.
4. Nasadte/zajistěte správně sací hlavu.
5. Vyměňte vadnou sací hadici.
6. Vyměňte ochranný filtr motoru.

Únik prachu při vysávání

1. Vyměňte rounový sáčkový filtr nebo papírový sáčkový filtr (zvláštní příslušenství).
2. Zkontrolujte usazení rounového sáčkového filtru nebo papírového sáčkového filtru (zvláštní příslušenství).
3. Nasadte/zajistěte správně sací hlavu.
4. Nasadte nepoškozený hlavní filtrační koš.
5. Nasadte správně ochranný filtr motoru.

Zákaznický servis

Pokud nelze poruchu odstranit, musí kontrolu přístroje provést zákaznický servis.

Záruka

V každé zemi platí záruční podmínky vydané naší příslušnou odbytovou společností. Případné závady Vašeho přístroje odstraníme během záruční lhůty bezplatně, pokud jsou zaviněny vadou materiálu nebo výrobní vadou. V záručním případě se prosím obraťte s dokladem o koupi na Vašeho prodejce nebo na nejbližší autorizované servisní středisko. (Adresa viz zadní stranu)

Příslušenství a náhradní díly

Používejte pouze originální příslušenství a náhradní díly, které Vám zaručí bezpečný a bezporuchový provoz přístroje.

Informace o příslušenství a náhradních dílech naleznete na stránkách www.kaercher.com.

EU prohlášení o shodě

Prohlašujeme tímto, že níže uvedený stroj na základě svého provedení a druhu konstrukce, jakož i v provedení námi uváděném na trh, vyhovuje příslušným základním bezpečnostním a zdravotním požadavkům podle směrnic EU. V případě provedení námi neschválené změny stroje ztrácí toto prohlášení svoji platnost.

Výrobek: Vysávání za sucha
Typ: 1.527-xxx

Příslušné směrnice EU
2006/42/ES (+2009/127/ES)
2009/125/ES
2011/65/EU
2014/30/EU

Aplikované harmonizované normy

EN IEC 63000: 2018
EN 55014-1: 2017 + A11: 2020
EN 55014-2: 2015
EN 60312-1: 2017
EN 60335-1
EN 60335-2-69
EN 61000-3-2: 2014

EN 61000-3-3: 2013

EN 62233: 2008

Aplikované národní normy

-

Aplikované(á) nařízení

666/2013

Níže podepsaní jednají z pověření a se zplnomocněním představenstva společnosti.

H. Jenner

Chairman of the Board of Management

S. Reiser

Director Regulatory Affairs & Certification

Zmocněnec pro dokumentaci:

S. Reiser

Alfred Kärcher SE & Co. KG

Alfred-Kärcher-Str. 28 - 40

71364 Winnenden (Německo)

Tel.: +49 7195 14-0

Fax: +49 7195 14-2212

Winnenden, 2020/10/01

Technické údaje

		Kärcher T 10/1 Adv	Kärcher T 10/1 Adv 1.527-156.0
Elektrické připojení			
Napětí sítě	V	220-240	220-240
Fáze	~	1	1
Síťová frekvence	Hz	50-60	50-60
Třída krytí		II	II
Jmenovitý příkon	W	700	700
Výkonnostní údaje přístroje			
Obsah nádrže	l	10	10
Množství vzduchu (max.)	l/s	43	43
Podtlak (max.)	kPa (mbar)	22,0 (220)	22,0 (220)
Rozměry a hmotnosti			
Délka x šířka x výška	mm	355 x 310 x 410	355 x 310 x 410
Typická provozní hmotnost	kg	5,4	5,4
Průměr sací hadice	mm	35	35
Okolní podmínky			
Teplota prostředí (max.)	°C	+40	+40
Zjištěné hodnoty podle EN 60335-2-69			
Hladina akustického tlaku L_{pA}	dB(A)	57	57
Nejistota K_{pA}	dB(A)	2	2
Hladina akustického výkonu L_{WA}	dB(A)	70	70
Hodnota vibrací rukou/paží	m/s^2	<2,5	<2,5
Nejistota K	m/s^2	0,2	0,2
Síťový kabel			
Typ síťového kabelu	mm^2	H05VV-F 2x1,0	H05VV-F 2x1,0
Objednávací číslo (EU)		6.650-622.0	6.650-646.0
Objednávací číslo (GB)		6.650-641.0	
Objednávací číslo (CH)		6.650-650.0	
Délka kabelu	m	12	12

Technické změny vyhrazeny.

Kazalo

Splošni napotki	55
Varovanje okolja	55
Namenska uporaba	55
Opis naprave	55
Priprava	55
Zagon	55
Upravljanje	56
Transport	56
Skladiščenje	56
Nega in vzdrževanje	56
Pomoč pri motnjah	56
Garancija	56
Pribor in nadomestni deli	56
Izjava EU o skladnosti	57
Tehnični podatki	57

Splošni napotki



Pred prvo uporabo naprave preberite ta originalna navodila za uporabo in priložena varnostna navodila ter jih upoštevajte.

Obe knjižici shranite za poznejšo uporabo ali za naslednjega uporabnika.

- Če navodil za uporabo in varnostnih navodil ne upoštevate, lahko nastanejo škoda na napravi in nevarnosti za upravljavca in druge osebe.
- Če opazite poškodbe, ki so nastale med transportom, takoj obvestite prodajalca.
- Ko vzamete vsebino paketa iz embalaže, preverite, ali manjka pribor in ali je vsebina poškodovana.

Varovanje okolja



Materiali embalaže se lahko reciklirajo. Embalažo odstranite na okolju varen način.



Električne in elektronske naprave vsebujejo dragocene materiale z možnostjo recikliranja, pogosto pa tudi sestavne dele, kot so baterije,

akumulatorske baterije ali olja, ki lahko pri napačni uporabi ali napačnem odstranjevanju škodujejo zdravju ljudi in okolju. Navedeni sestavni deli so kljub temu potrebni za pravilno delovanje naprave. Naprave, označene s tem simbolom, ne smete odvreči med gospodinjinske odpadke.

Napotki o sestavinah (REACH)

Aktualne informacije najdete na spletnem naslovu: www.kaercher.com/REACH

Namenska uporaba

⚠ OPOZORILO

Nevarnost za zdravje

Vdihavanje prahov, nevarnih za zdravje

Naprave ne uporabljajte za sesanje prahov, nevarnih za zdravje.

POZOR

Poškodovanje naprave

Kratek stik zaradi visoke vlažnosti zraka

Napravo uporabljajte in skladiščite samo v notranjih prostorih.

- Ne 1.527-156.0:
Ta univerzalni sesalnik je primeren za suho čiščenje talnih in stenskih površin.

- Samo 1.527-156.0:
Ta sesalnik za trda tla je primeren za suho čiščenje talnih in stenskih površin.
- Samo 1.527-156.0:
Priložena talna šoba ni primerna za uporabo na preprogah.
- Ta naprava je primerna za komercialno uporabo, npr. za čiščenje zgradb (poslovnih zgradb s pisarnami, hotelov itd.), za obrtnike na gradbiščih in mizarje ter za čiščenje pri izvedbi notranjih del.

Opis naprave

Slika A

- ① Filtrirna vrečka iz flisa
- ② Sesalni nastavek
- ③ Sesalna gibka cev
- ④ Tipska ploščica
- ⑤ Nosilni ročaj
- ⑥ Omrežni kabel
- ⑦ Element za pritrditev omrežnega vtiča
- ⑧ Sesalna glava
- ⑨ Zaklep sesalne glave
- ⑩ Snemanje za dodatno opremo
- ⑪ Krmilno kolesce
- ⑫ Posoda za umazanijo
- ⑬ Držalo za talno šobo
- ⑭ Glavno stikalo
- ⑮ Preklopno stikalo »trda površina/preprogasta talna obloga« (odvisno od opreme)
- ⑯ Talna šoba
- ⑰ Sesalna gibka cev
- ⑱ Regulator sesalne moči (brezstopenski)
- ⑲ Koleno
- ⑳ Košara glavnega filtra
- ㉑ Zaščitni filter motorja

Barvna oznaka

- Upravljalni elementi za postopek čiščenja so rume-ni.
- Upravljalni elementi za vzdrževanje in servis so svetlo sivi.

Priprava

1. Odpakirajte napravo in sestavite pribor.

Slika B

Zagon

1. Preverite, ali je košara glavnega filtra vstavljena v napravo.

Načini delovanja

1. Delovanje s filtrirno vrečko iz flisa ali papirnato filtrirno vrečko (posebni pribor)
2. Delovanje brez filtrirne vrečke

Vstavljanje filtrirne vrečke

1. Sprostite sesalno glavo in jo snemite.
2. Odstranite košaro glavnega filtra.
3. Natakните filtrirno vrečko iz flisa ali papirnato filtrirno vrečko (posebni pribor).
4. Vstavite košaro glavnega filtra.
5. Namestite sesalno glavo in jo zapahnite.

Upravljanje

Vklop naprave

1. Vstavite električni vtič.
2. Napravo vklopite z glavnim stikalom.

Nastavitev sesalne moči

1. Sesalno moč regulirajte z regulatorjem sesalne moči (brezstopenjski).

Čiščenje

1. Preklopno stikalo talne šobe (odvisno od opreme) postavite na trdo površino ali preprogasto talno oblogo.
2. Izvedite čiščenje.

Izklop naprave

1. Napravo izklopite z glavnim stikalom.
2. Izvlecite omrežni vtič.

Po vsakem obratovanju

1. Izpraznite posodo.
2. Napravo od znotraj in od zunaj posesajte in obrišite z vlažno krpo.

Transport

⚠ PREVIDNOST

Neupoštevanje teže

*Nevarnost telesnih poškodb in materialne škode
Pri transportu upoštevajte težo naprave.*

1. Pri transportu v vozilih zavarujte napravo pred zdrsom in prevrnitvijo v skladu z veljavnimi smernicami.

Skladiščenje

⚠ PREVIDNOST

Neupoštevanje teže

*Nevarnost telesnih poškodb in materialne škode
Pri skladiščenju upoštevajte težo naprave.*

Napravo lahko skladiščite samo v notranjih prostorih.

Nega in vzdrževanje

⚠ NEVARNOST

Nevarnost udara elektrike

*Telesne poškodbe zaradi dotika delov pod napetostjo
Izklopite napravo.*

Izvlecite električni vtič.

Čiščenje košare glavnega filtra

POZOR

Nevarnost zaradi mokre košare glavnega filtra

Nevarnost poškodovanja naprave

Nikoli ne vstavite mokre košare glavnega filtra.

1. Košaro glavnega filtra (pralna) po potrebi očistite pod tekočo vodo.

Menjava zaščitnega filtra motorja

1. Sprostite sesalno glavo in jo snemite.
2. Odstranite zaščitni filter motorja.
3. Vstavite nov zaščitni filter motorja.
4. Namestite sesalno glavo in jo zapahnite.

Pomoč pri motnjah

⚠ NEVARNOST

Nevarnost udara elektrike

*Telesne poškodbe zaradi dotika delov pod napetostjo
Izklopite napravo.*

Izvlecite električni vtič.

Naprava se izklopi med delovanjem

Aktivirala se je toplotna zaščita motorja

1. Zamenjajte filtrirno vrečko iz flisa ali papirnato filtrirno vrečko (posebni pribor).
2. Zamenjajte zaščitni filter motorja.
3. Vse dele preverite glede zamašitev.
4. Pustite, da se turbina motorja ohlaja približno 30–40 minut. Napravo ponovno vklopite.

Sesalna turbina ne deluje

1. Preverite vtičnico in varovalko oskrbe z električnim tokom.
2. Preverite omrežni kabel in omrežni vtič naprave.
3. Vključite napravo.

Sesalna moč upada

1. Odmašite sesalno šobo, odstranite sesalno cev ali sesalno gibko cev.
2. Zamenjajte filtrirno vrečko iz flisa ali papirnato filtrirno vrečko (posebni pribor).
3. Košaro glavnega filtra očistite pod tekočo vodo in posušite.
4. Pravilno namestite/zaklenite sesalno glavo.
5. Zamenjajte okvarjeno sesalno gibko cev.
6. Zamenjajte zaščitni filter motorja.

Med sesanjem izstopa prah.

1. Zamenjajte filtrirno vrečko iz flisa ali papirnato filtrirno vrečko (posebni pribor).
2. Preverite položaj filtrirne vrečke iz flisa ali papirnate filtrirne vrečke (posebni pribor).
3. Pravilno namestite/zaklenite sesalno glavo.
4. Vstavite nepoškodovano košaro glavnega filtra.
5. Pravilno vstavite zaščitni filter motorja.

Servisna služba

Če motnje ni mogoče odpraviti, mora napravo pregledati servisna služba.

Garancija

V vsaki državi veljajo garancijski pogoji, ki jih je izdala naša pristojna prodajna družba. V garancijskem roku bodo morebitne motnje in delovanju naprave odpravljene brezplačno, če je njihov vzrok napaka v materialu ali napaka pri proizvodnji. Pri uveljavljanju garancije zagotovite dokazilo o nakupu in stopite v stik s prodajalcem ali z najbližjo servisno službo.

Naslov najdete na hrbtni strani.

Pribor in nadomestni deli

Uporabljajte samo originalni pribor in originalne nadomestne dele, ki zagotavljajo varno in nemoteno delovanje naprave.

Informacije o priboru in nadomestnih delih najdete na spletnem naslovu www.kaercher.com.

Izjava EU o skladnosti

S tem izjavljamo, da v nadaljevanju navedeni stroj zaradi svoje zasnove in konstrukcije ter v izvedbi, kakršno dajemo na tržišče, ustreza osnovnim zahtevam glede varnosti in varovanja zdravja v skladu z EU-direktivami. V primeru sprememb na stroju brez našega soglasja ta izjava izgubi veljavnost.

Izdelek: Sesalnik za suho sesanje

Tip: 1.527-xxx

Zadevne EU-direktive

2006/42/ES (+2009/127/ES)

2009/125/ES

2011/65/EU

2014/30/EU

Uporabljeni harmonizirani standardi

EN IEC 63000: 2018

EN 55014-1: 2017 + A11: 2020

EN 55014-2: 2015

EN 60312-1: 2017

EN 60335-1

EN 60335-2-69

EN 61000-3-2: 2014

EN 61000-3-3: 2013

EN 62233: 2008

Uporabljeni nacionalni standardi

-

Uporabljena(-e) uredba(-e)

666/2013

Podpisniki ravnajo po navodilih in s pooblastilom uprave.



H. Jenner

Chairman of the Board of Management



S. Reiser

Director Regulatory Affairs & Certification

Pooblaščen oseba za dokumentacijo:

S. Reiser

Alfred Kärcher SE & Co. KG

Alfred-Kärcher-Str. 28 - 40

71364 Winnenden (Nemčija)

Tel.: +49 7195 14-0

Faks: +49 7195 14-2212

Winnenden, 2020/10/01

Tehnični podatki

		Kärcher T 10/1 Adv	Kärcher T 10/1 Adv 1.527-156.0
Električni priključek			
Napetost omrežja	V	220-240	220-240
Število faz	~	1	1
Omrežna frekvenca	Hz	50-60	50-60
Razred zaščite		II	II
Poraba nazivne moči	W	700	700
Podatki o zmogljivosti naprave			
Vsebina posode	l	10	10
Količina zraka (maks.)	l/s	43	43
Podtlak (maks.)	kPa (mbar)	22,0 (220)	22,0 (220)
Mere in mase			
Dolžina x širina x višina	mm	355 x 310 x 410	355 x 310 x 410
Tipična delovna masa	kg	5,4	5,4
Premer sesalne gibke cevi	mm	35	35
Okoljski pogoji			
Okoljska temperatura (maks.)	°C	+40	+40
Ugotovljene vrednosti v skladu s standardom EN 60335-2-69			
Raven tlaka hrupa L_{pA}	dB(A)	57	57
Negotovost K_{pA}	dB(A)	2	2
Raven zvokovne moči L_{WA}	dB(A)	70	70
Vrednost tresljajev za dlani/roke	m/s^2	<2,5	<2,5
Negotovost K	m/s^2	0,2	0,2
Omrežni kabel			
Tip omrežnega kabla	mm ²	H05VV-F 2x1,0	H05VV-F 2x1,0
Številka sestavnega dela (EU)		6.650-622.0	6.650-646.0
Številka sestavnega dela (GB)		6.650-641.0	
Številka sestavnega dela (CH)		6.650-650.0	
Dolžina kabla	m	12	12

Pridržujemo si pravico do sprememb tehničnih podatkov.

Spis treści

Ogólne wskazówki	58
Ochrona środowiska	58
Zastosowanie zgodne z przeznaczeniem	58
Opis urządzenia	58
Przygotowanie	58
Uruchamianie	58
Obsługa	59
Transport	59
Składowanie	59
Czyszczenie i konserwacja	59
Usuwanie usterek	59
Gwarancja	59
Akcesoria i części zamienne	60
Deklaracja zgodności UE	60
Dane techniczne	60

Ogólne wskazówki



Przed rozpoczęciem użytkowania urządzenia należy przeczytać oryginalną instrukcję obsługi oraz załączone

wskazówki dotyczące bezpieczeństwa. Postępować zgodnie z podanymi instrukcjami.

Oba zeszyty przechować do późniejszego wykorzystania lub dla następnego użytkownika.

- Nieprzestrzeganie instrukcji obsługi i wskazówek dotyczących bezpieczeństwa może doprowadzić do uszkodzenia urządzenia i powstania zagrożeń dla osoby obsługującej oraz innych osób.
- Ewentualne uszkodzenia transportowe należy niezwłocznie zgłosić sprzedawcy.
- Podczas rozpakowywania urządzenia należy je sprawdzić pod kątem kompletności i uszkodzeń.

Ochrona środowiska



Materiały, z których wykonano opakowania, nadają się do recyklingu. Opakowania poddać utylizacji przyjaznej dla środowiska naturalnego.



Elektryczne i elektroniczne urządzenia zawierają cenne surowce wtórne, a często również takie części składowe jak baterie, akumulatory lub olej, które w razie niewłaściwej obsługi lub nieprawidłowej utylizacji mogą stanowić potencjalne zagrożenie dla zdrowia ludzkiego i środowiska naturalnego. Jednak te części składowe są niezbędne do prawidłowej pracy urządzenia. Urządzeń oznaczonych tym symbolem nie można wyrzucać do odpadów z gospodarstw domowych.

Wskazówki dotyczące składników (REACH)

Aktualne informacje dotyczące składników można znaleźć na stronie: www.kaercher.com/REACH

Zastosowanie zgodne z przeznaczeniem

⚠ OSTRZEŻENIE

Zagrożenie dla zdrowia

Wdychanie pyłów szkodliwych dla zdrowia

Nie używać urządzenia do odsysania pyłów szkodliwych dla zdrowia.

UWAGA

Uszkodzenie urządzenia

Zwarcie na skutek za wysokiej wilgotności powietrza
Urządzenie może być używane i składowane tylko wewnątrz pomieszczeń.

- Nie 1.527-156.0:
Niniejszy odkurzacz uniwersalny przeznaczony jest do czyszczenia suchych powierzchni podłogowych i ściennych.
- Tylko 1.527-156.0:
Niniejszy odkurzacz do powierzchni twardych przeznaczony jest do czyszczenia suchych powierzchni podłogowych i ściennych.
- Tylko 1.527-156.0:
Dostarczona z urządzeniem dysza podłogowa nie jest przeznaczona do odkurzenia dywanów.
- To urządzenie nadaje się do użytku komercyjnego, np. czyszczenia budynków (biur, hoteli itp.), dla rzemieślników na budowach, dla stolarzy i do prac wewnątrz budynków.

Opis urządzenia

Rysunek A

- 1 Worek włókninowy
- 2 Króciec ssawny
- 3 Wąż ssący
- 4 Tabliczka znamionowa
- 5 Uchwyt do noszenia
- 6 Przewód zasilający
- 7 Mocowanie wtyczki sieciowej
- 8 Głowica ssąca
- 9 Błokada głowicy ssącej
- 10 Mocowanie akcesoriów
- 11 Kółko skrętne
- 12 Zbiornik zanieczyszczeń
- 13 Mocowanie dyszy podłogowej
- 14 Wylącznik główny
- 15 Przełącznik Powierzchnia twarda/dywan (w zależności od wyposażenia)
- 16 Dysza podłogowa
- 17 Rura ssąca
- 18 Regulator siły ssania (bezstopniowy)
- 19 Krzywka
- 20 Główny kosz filtra
- 21 Filtr ochronny siłnika

Kolor oznaczenia

- Elementy obsługowe procesu czyszczenia są żółte.
- Elementy obsługowe konserwacji i serwisu są jasnoszare.

Przygotowanie

1. Rozpakować urządzenie i zamontować akcesoria.

Rysunek B

Uruchamianie

1. Sprawdzić, czy kosz filtra głównego jest włożony do urządzenia.

Tryby pracy

1. Praca z workiem z filtrem włókninowym lub workiem z filtrem papierowym (wyposażenie specjalne)
2. Praca bez worka z filtrem

Montaż torebki filtracyjnej

1. Odblokować i zdjąć głowicę ssącą.
2. Wyjąć kosz filtra głównego.
3. Założyć worek z filtrem włókninowym lub worek z filtrem papierowym (wyposażenie specjalne).
4. Włożyć kosz filtra głównego.
5. Założyć i zablokować głowicę ssącą.

Obsługa

Włączanie urządzenia

1. Podłączyć wtyczkę sieciową.
2. Włączyć urządzenie głównym wyłącznikiem.

Ustawianie siły ssania

1. Wyregulować siłę ssania na regulatorze siły ssania (bezzstopniowo).

Tryb czyszczenia

1. Przełączyć dyszę podłogową (w zależności od wyposażenia) na twardą powierzchnię lub dywan.
2. Przeprowadzić czyszczenie.

Wyłączanie urządzenia

1. Wyłączyć urządzenie, naciskając wyłącznik główny.
2. Wyciągnąć wtyczkę sieciową.

Po każdym użyciu

1. Opróżnić zbiornik.
2. Wyczyścić urządzenie wewnątrz i na zewnątrz odkurzając je i wycierając wilgotną ściereczką.

Transport

⚠ OSTROŻNIE

Nieuwzględnianie masy urządzenia

Niebezpieczeństwo odniesienia obrażeń i uszkodzenia Podczas transportu zwrócić uwagę na masę urządzenia.

1. Na czas transportu w pojazdach należy zabezpieczyć urządzenie przed ślizganiem się i przechyleniem zgodnie z obowiązującymi przepisami.

Składowanie

⚠ OSTROŻNIE

Nieuwzględnianie masy urządzenia

Niebezpieczeństwo odniesienia obrażeń i uszkodzenia Podczas składowania uwzględnić masę urządzenia.

To urządzenie może być przechowywane tylko wewnątrz pomieszczeń.

Czyszczenie i konserwacja

⚠ NIEBEZPIECZEŃSTWO

Niebezpieczeństwo porażenia prądem

Obrażenia z powodu dotknięcia elementów przewodzących prąd

Wyłączyć urządzenie.

Odiąć wtyczkę sieciową.

Czyszczenie kosza filtra głównego

UWAGA

Niebezpieczeństwo spowodowane przez mokry kosz filtra głównego

Ryzyko uszkodzenia urządzenia

Nigdy nie stosować mokrego kosza filtra głównego.

1. W razie potrzeby wyczyścić kosz filtra głównego (można myć) pod bieżącą wodą.

Wymiana filtra ochronnego silnika

1. Odblokować i zdjąć głowicę ssącą.
2. Wyjąć filtr ochronny silnika.
3. Włożyć nowy filtr ochronny silnika.
4. Założyć i zablokować głowicę ssącą.

Usuwanie usterek

⚠ NIEBEZPIECZEŃSTWO

Niebezpieczeństwo porażenia prądem

Obrażenia z powodu dotknięcia elementów przewodzących prąd

Wyłączyć urządzenie.

Odiąć wtyczkę sieciową.

Urządzenie wyłącza się w trakcie pracy

Silnik termoprotektora zadziałał

1. Wymienić worek z włókniny lub papierowy z filtra (akcesoria specjalne).
2. Wymienić filtr ochronny silnika.
3. Sprawdzić, czy którakolwiek część nie jest zatkana.
4. Odczekać około 30–40 minut, aż turbina silnika ostygnie. Ponownie włączyć urządzenie.

Turbina ssąca nie działa

1. Sprawdzić gniazdko i bezpiecznik w instalacji zasilającej.
2. Sprawdzić kabel sieciowy i wtyczkę sieciową urządzenia.
3. Włączyć urządzenie.

Siata ssania słabnie

1. Usunąć zatony z dyszy ssącej, rury ssącej, węża ssącego.
2. Wymienić worek z filtrem włókninowym lub worek z filtrem papierowym (wyposażenie specjalne).
3. Wyczyścić kosz filtra głównego pod bieżącą wodą i osuszyć go.
4. Założyć/zablokować prawidłowo głowicę ssącą.
5. Wymienić uszkodzony wąż ssący.
6. Wymienić filtr ochronny silnika.

Wydostawianie się pyłu podczas odkurzania

1. Wymienić worek z filtrem włókninowym lub worek z filtrem papierowym (wyposażenie specjalne).
2. Sprawdzić osadzenie worka z filtrem włókninowym lub worka z filtrem papierowym (wyposażenie specjalne).
3. Założyć/zablokować prawidłowo głowicę ssącą.
4. Włożyć nieuszkodzony kosz filtra głównego.
5. Włożyć prawidłowo filtr ochronny silnika.

Serwis

Jeśli usterka nie może zostać usunięta, urządzenie musi zostać skontrolowane w serwisie.

Gwarancja

W każdym kraju obowiązują warunki gwarancji określone przez dystrybutora. Ewentualne usterek urządzenia usuwane są w okresie gwarancji bezpłatnie, o ile spowodowane są błędem materiałowym lub produkcyjnym. W sprawach napraw gwarancyjnych prosimy kierować się z dowodem zakupu do dystrybutora lub do autoryzowanego punktu serwisowego. (Adres znajduje się na odwrocie)

Akcesoria i części zamienne

Należy stosować tylko oryginalne akcesoria i części zamienne, ponieważ gwarantują one bezpieczną i bezawaryjną pracę urządzenia.

Informacje dotyczące akcesoriów i części zamiennych można znaleźć na stronie www.kaercher.com.

Deklaracja zgodności UE

Niniejszym oświadczamy, że określone poniżej urządzenie odpowiada pod względem koncepcji, konstrukcji oraz wprowadzonej przez nas do handlu wersji obowiązującym zasadniczym wymogom dyrektyw UE dotyczącym bezpieczeństwa i zdrowia. Wszelkie nieuzgodnione z nami modyfikacje urządzenia powodują utratę ważności tego oświadczenia.

Produkt: Odkurzacz do pracy na sucho

Typ: 1.527-xxx

Obowiązujące dyrektywy UE

2006/42/WE (+2009/127/WE)

2009/125/WE

2011/65/UE

2014/30/UE

Zastosowane normy zharmonizowane

EN IEC 63000: 2018

EN 55014-1: 2017 + A11: 2020

EN 55014-2: 2015

EN 60312-1: 2017

EN 60335-1

EN 60335-2-69

EN 61000-3-2: 2014

EN 61000-3-3: 2013

EN 62233: 2008

Zastosowane normy krajowe

-

Zastosowane rozporządzenie(a)

666/2013

Niżej podpisane osoby działają na zlecenie i z upoważnienia zarządu.



H. Jenner

Chairman of the Board of Management



S. Reiser

Director Regulatory Affairs & Certification

Administrator dokumentacji:

S. Reiser

Alfred Kärcher SE & Co. KG

Alfred-Kärcher-Str. 28 - 40

71364 Winnenden (Germany)

Tel.: +49 7195 14-0

Faks: +49 7195 14-2212

Winnenden, 2020/10/01

Dane techniczne

		Kärcher T 10/1 Adv	Kärcher T 10/1 Adv 1.527-156.0
Przyłącze elektryczne			
Napięcie sieciowe	V	220-240	220-240
Faza	~	1	1
Częstotliwość sieciowa	Hz	50-60	50-60
Klasa ochrony		II	II
Pobór mocy znamionowej	W	700	700
Wydajność urządzenia			
Pojemność zbiornika	l	10	10
Ilość powietrza (maks.)	l/s	43	43
Podciśnienie (maks.)	kPa (mbar)	22,0 (220)	22,0 (220)
Wymiary i masa			
Dł. x szer. x wys.	mm	355 x 310 x 410	355 x 310 x 410
Typowy ciężar roboczy	kg	5,4	5,4
Średnica węża ssącego	mm	35	35
Warunki otoczenia			
Temperatura otoczenia (maks.)	°C	+40	+40
Wartości określone zgodnie z EN 60335-2-69			
Poziom ciśnienie akustyczne L_{pA}	dB(A)	57	57
Niepewność pomiaru K_{pA}	dB(A)	2	2
Poziom mocy akustycznej L_{WA}	dB(A)	70	70
Drgania przenoszone przez kończyny górne	m/s^2	<2,5	<2,5
Niepewność pomiaru K	m/s^2	0,2	0,2
Kabel sieciowy			
Typ kabla sieciowego	mm^2	H05VV-F 2x1,0	H05VV-F 2x1,0
Numer części (EU)		6.650-622.0	6.650-646.0
Numer części (GB)		6.650-641.0	
Numer części (CH)		6.650-650.0	
Długość kabla	m	12	12

Zmiany techniczne zastrzeżone.

Cuprins

Indicații generale	61
Protecția mediului	61
Utilizarea conform destinației	61
Descrierea aparatului	61
Pregătirea	61
Punerea în funcțiune	61
Operarea	62
Transport	62
Depozitarea	62
Îngrijirea și întreținerea	62
Remediarea defecțiunilor	62
Garanție	62
Accesorii și piese de schimb	62
Declarație de conformitate UE	63
Date tehnice	63

Indicații generale



Înainte de prima utilizare a aparatului, citiți aceste instrucțiuni de utilizare originale și indicațiile de siguranță aferente.

Respectați aceste instrucțiuni.

Păstrați ambele manuale pentru utilizarea ulterioară sau pentru viitorul posesor.

- Dacă nu sunt respectate instrucțiunile de utilizare și indicațiile de siguranță, pot apărea defecțiuni la nivelul aparatului și pericole pentru operator și alte persoane.
- Dacă intervin defecțiuni la transport, informați imediat distribuitorul.
- La despachetare, verificați conținutul pentru a vă asigura că nu lipsesc accesorii și că nu există alte deteriorări.

Protecția mediului



Materialele de ambalare sunt reciclabile. Vă rugăm să eliminați ambalajele în mod ecologic.



Aparatele electrice și electronice conțin materiale reciclabile prețioase și, uneori, componente precum baterii, acumulatori sau uleiuri, care, în cazul utilizării incorecte sau al eliminării

necorespunzătoare, pot reprezenta un potențial pericol pentru sănătatea oamenilor și pentru mediul înconjurător. Pentru funcționarea corectă a aparatului, aceste componente sunt necesare. Aparatele marcate cu acest simbol nu trebuie aruncate la gunoierul menajer.

Observații referitoare la materialele conținute (REACH)

Informații actuale referitoare la materialele conținute puteți găsi la adresa: www.kaercher.com/REACH

Utilizarea conform destinației

⚠ **AVERTIZARE**

Pericol pentru sănătate

Inspirarea de particule dăunătoare sănătății

Nu utilizați aparatul pentru aspirarea de particule dăunătoare sănătății.

ATENȚIE

Deteriorarea aparatului

Scurtcircuitul cauzat de umiditatea ridicată a aerului

Utilizați și depozitați aparatul doar în interior.

- Nu 1.527-156.0:

Acest aspirator universal este destinat pentru curățarea uscată a suprafețelor podelelor și pereților.

- Doar 1.527-156.0:
Acest aspirator pentru podele rigide este destinat pentru curățarea uscată a suprafețelor podelelor și pereților.
- Doar 1.527-156.0:
Duza pentru podea inclusă în pachetul de livrare nu este potrivită pentru utilizare pe covoare.
- Acest aparat este potrivit pentru utilizare comercială, de ex. curățarea clădirilor (birouri, hoteluri etc.), pentru meșterii de pe șantiere, pentru tâmplari și lucrări interioare.

Descrierea aparatului

Figura A

- ① Sac filtrant din material textil
- ② Prize de aspirare
- ③ Furtun de aspirare
- ④ Plăcuță cu caracteristici
- ⑤ Mâner de tras
- ⑥ Cablu de rețea
- ⑦ Fixare fișă de rețea
- ⑧ Cap de aspirare
- ⑨ Blocarea capului de aspirare
- ⑩ Suport pentru accesorii
- ⑪ Rolă de ghidaj
- ⑫ Recipient de impurități
- ⑬ Suport pentru duza pentru podea
- ⑭ Comutator principal
- ⑮ Comutator suprafață rigidă/mochetă (în funcție de dotare)
- ⑯ Duză pentru podea
- ⑰ Tub de aspirare
- ⑱ Regulator putere de aspirare (fără trepte)
- ⑲ Cot
- ⑳ Coș filtru principal
- ㉑ Filtru de protecție a motorului

Cod de culori

- Elementele de operare pentru procesul de curățare sunt de culoare galbenă.
- Elementele de operare pentru întreținere și service sunt de culoare gri deschis.

Pregătirea

1. Dezamăbiți aparatul și montați accesoriiul.

Figura B

Punerea în funcțiune

1. Verificați dacă coșul filtrului principal este introdus în aparat.

Regimuri de funcționare

1. Funcționarea cu sac filtrant din material textil sau cu sac filtrant din hârtie (accesoriul special)
2. Funcționare fără sac filtrant

Montarea sacului filtrant

1. Deblocați și scoateți capul de aspirare.
2. Scoateți coșul filtrului principal.
3. Introduceți sacul filtrant din material textil sau sacul filtrant din hârtie (accesoriu special).
4. Introduceți coșul filtrului principal.
5. Așezați capul de aspirare și blocați-l.

Operarea

Pornirea aparatului

1. Conectați ștecărul de rețea.
2. Porniți aparatul la comutatorul principal.

Reglarea puterii de aspirare

1. Reglați puterea de aspirare a regulatorului puterii de aspirare (fără trepte).

Operațiuni de curățare

1. Setati comutatorul duzei pentru podea (în funcție de dotare) pe suprafața rigidă sau pe mochetă.
2. Efectuați curățarea.

Oprirea aparatului

1. Opriti aparatul de la comutatorul principal.
2. Trageți fișa de rețea.

După fiecare utilizare

1. Goliți recipientul.
2. Curățați interiorul și exteriorul aparatului cu o lavetă umedă, prin aspirare și ștergere.

Transport

⚠ PRECAUȚIE

Nerespectarea greutății

Pericol de accidentare și de deteriorare

La transport țineți cont de greutatea aparatului.

1. La transportarea aparatului în vehicule, ancorati-l în conformitate cu directivele aplicabile, pentru a preveni alunecarea și răsturnarea.

Depozitarea

⚠ PRECAUȚIE

Nerespectarea greutății

Pericol de accidentare și de deteriorare

La depozitare țineți cont de greutatea aparatului.

Aparatul poate fi depozitat numai în interior.

Îngrijirea și întreținerea

⚠ PERICOL

Pericol de electrocutare

Rânniri cauzate de atingerea pieselor aflate sub tensiune

Opriti aparatul.

Scoateți ștecărul.

Curățarea coșului filtrului principal

ATENȚIE

Pericol din cauza coșului filtrului principal umed

Pericol de deteriorare a aparatului

Nu puneți niciodată coșul filtrului principal umed.

1. Dacă este necesar, curățați coșul filtrului principal (lavabil) sub jet de apă curentă.

Înlocuirea filtrului de protecție a motorului

1. Deblocați și scoateți gura de aspirare.
2. Scoateți filtrul de protecție a motorului.
3. Introduceți noul filtru de protecție a motorului.
4. Așezați capul de aspirare și blocați-l.

Remediarea defecțiunilor

⚠ PERICOL

Pericol de electrocutare

Rânniri cauzate de atingerea pieselor aflate sub tensiune

Opriti aparatul.

Scoateți ștecărul.

Aparatul se oprește în timpul funcționării

Termoprotectorul motorului a răspuns

1. Înlocuiți sacul filtrant din material textil sau sacul filtrant din hârtie (accesoriu special).
2. Înlocuiți filtrul de protecție a motorului.
3. Verificați toate componentele pentru a vă asigura că nu sunt înfundate.
4. Lăsați turbina motorului să se răcească aproximativ 30-40 minute. Porniți din nou aparatul.

Turbina de aspirare nu funcționează

1. Verificați priza și siguranța de la alimentarea cu curent.
2. Verificați cablul de rețea și fișa de rețea ale aparatului.
3. Porniți aparatul.

Puterea de aspirare scade

1. Îndepărtați blocajele din duza de aspirație, tubul de aspirare sau furtunul de aspirare.
2. Înlocuiți sacul filtrant din material textil sau sacul filtrant din hârtie (accesoriu special).
3. Curățați coșul filtrului principal sub jet de apă curentă și uscați-l.
4. Așezați corect/blocați capul de aspirare.
5. Înlocuiți furtunul de aspirare defect.
6. Înlocuiți filtrul de protecție a motorului.

Evacuare praf la aspirare

1. Înlocuiți sacul filtrant din material textil sau sacul filtrant din hârtie (accesoriu special).
2. Verificați poziția sacului filtrant din material textil sau a sacului filtrant din hârtie (accesoriu special).
3. Așezați corect/blocați capul de aspirare.
4. Introduceți coșul filtrului principal nedeteriorat.
5. Introduceți corect filtrul de protecție a motorului.

Departamentul de asistență clienți

Dacă defecțiunea nu poate fi remediată, aparatul trebuie verificat de departamentul de asistență clienți.

Garanție

În fiecare țară sunt valabile condițiile de garanție publicate de distribuitorul nostru din țara respectivă. Eventuale defecțiuni ale acestui aparat, care survin în perioada de garanție și care sunt rezultatul unor defecte de fabricație sau de material, vor fi remediate gratuit. Pentru a putea beneficia de garanție, prezentați-vă cu chitanța de cumpărare la magazinul sau la cea mai apropiată unitate de service autorizată.
(Pentru adresă, consultați pagina din spate)

Accesorii și piese de schimb

Utilizați numai accesoriile originale și piese de schimb originale; ele asigură funcționarea în siguranță și fără avarii a aparatului.

Informații despre accesorii și piese de schimb se găsesc la adresa www.kaercher.com.

Declarație de conformitate UE

Prin prezenta, declarăm că aparatul indicat mai jos corespunde cerințelor fundamentale privind siguranța și sănătatea prevăzute în directivele UE relevante, prin proiectarea și construcția sa, precum și în versiunea comercializată de noi. În cazul efectuării unei modificări a aparatului care nu a fost convenită cu noi, această declarație își pierde valabilitatea.

Produs: Aspirator pentru mediu uscat
Tip: 1.527-xxx

Directive UE relevante

2006/42/UE (+2009/127/UE)
2009/125/UE
2011/65/UE
2014/30/UE

Norme armonizate aplicate

EN IEC 63000: 2018
EN 55014-1: 2017 + A11: 2020
EN 55014-2: 2015
EN 60312-1: 2017
EN 60335-1
EN 60335-2-69
EN 61000-3-2: 2014

EN 61000-3-3: 2013

EN 62233: 2008

Standarde naționale aplicate

-

Regulament(e) utilizat(e)

666/2013

Semnatarii acționează în numele și prin împuternicirea Consiliului director.



H. Jenner

Chairman of the Board of Management



S. Reiser

Director Regulatory Affairs & Certification

Însărcinat cu elaborarea documentației:

S. Reiser

Alfred Kärcher SE & Co. KG

Alfred-Kärcher-Str. 28 - 40

71364 Winnenden (Germania)

Tel.: +49 7195 14-0

Fax: +49 7195 14-2212

Winnenden, 2020/10/01

Date tehnice

		Kärcher T 10/1 Adv	Kärcher T 10/1 Adv 1.527-156.0
Conexiune electrică			
Tensiune de rețea	V	220-240	220-240
Fază	~	1	1
Frecvență de rețea	Hz	50-60	50-60
Clasă de protecție		II	II
Putere nominală absorbită	W	700	700
Date privind puterea aparatului			
Conținutul recipientului	l	10	10
Cantitate de aer (max.)	l/s	43	43
Subpresiune (max.)	kPa (mbar)	22,0 (220)	22,0 (220)
Dimensiuni și greutate			
Lungime x Lățime x Înălțime	mm	355 x 310 x 410	355 x 310 x 410
Greutate tipică în timpul funcționării	kg	5,4	5,4
Diametru furtun de aspirare	mm	35	35
Condiții de mediu			
Temperatura ambientală (max.)	°C	+40	+40
Valori calculate conform EN 60335-2-69			
Nivel de zgomot L_{pA}	dB(A)	57	57
Incertitudine K_{pA}	dB(A)	2	2
Nivel de putere acustică L_{WA}	dB(A)	70	70
Valoarea vibrațiilor mână-braț	m/s^2	<2,5	<2,5
Incertitudine K	m/s^2	0,2	0,2
Cablu de rețea			
Tip cablu de rețea	mm^2	H05VV-F 2x1,0	H05VV-F 2x1,0
Număr piesă (EU)		6.650-622.0	6.650-646.0
Număr piesă (GB)		6.650-641.0	
Număr piesă (CH)		6.650-650.0	
Lungime cablu	m	12	12

Sub rezerva modificărilor tehnice.

Obsah

Všeobecné upozornenia.....	64
Ochrana životného prostredia	64
Používanie v súlade s účelom	64
Popis prístroja	64
Príprava	64
Uvedenie do prevádzky	64
Obsluha	65
Preprava	65
Skladovanie	65
Starostlivosť a údržba	65
Pomoc pri poruchách	65
Záruka	65
Príslušenstvo a náhradné diely	65
EÚ vyhlásenie o zhode.....	66
Technické údaje.....	66

Všeobecné upozornenia



Pred prvým použitím prístroja si prečítajte tento originálny návod na obsluhu a priložené bezpečnostné pokyny. Riadte sa informáciami a pokynmi, ktoré sú v nich uvedené. Obidva dokumenty si uschovajte pre neskoršie použitie alebo pre nasledujúceho majiteľa.

- Pri nedodržaní návodu na obsluhu a bezpečnostných pokynov môže dôjsť k poškodeniu prístroja a ohrozeniu obsluhy a iných osôb.
- V prípade poškodenia počas prepravy okamžite informujte predajcu.
- Pri rozbaľovaní skontrolujte obsah balenia z hľadiska chýbajúceho príslušenstva alebo poškodenia.

Ochrana životného prostredia



Obalové materiály sú recyklovateľné. Obaly zlikvidujte ekologickým spôsobom.



Elektrické a elektronické zariadenia obsahujú cenné recyklovateľné materiály a často aj komponenty ako napr. batérie, akumulátory alebo olej, ktoré pri nesprávnej manipulácii alebo likvidácii môžu predstavovať potenciálne nebezpečenstvo pre ľudské zdravie a životné prostredie. Tieto komponenty sú však pre správnu prevádzku zariadenia nevyhnutné. Zariadenia označené týmto symbolom nesmú byť likvidované spolu s domovým odpadom.

Informácie o obsiahnutých látkach (REACH)

Aktuálne informácie o obsiahnutých látkach sú uvedené na internetovej stránke: www.kaercher.com/REACH

Používanie v súlade s účelom

⚠ VÝSTRAHA

Ohrozenie zdravia

Vdýchnutie zdraviu škodlivých prachov

Prístroj nie je určený na odsávanie zdraviu škodlivých prachov.

POZOR

Poškodenie prístroja

Skrat zapríčinený vysokou vlhkosťou vzduchu

Prístroj používajte a skladujte len vo vnútorných priestoroch.

- Nie 1.527-156.0:
Tento univerzálny vysávač je určený na suché čistenie povrchov podláh a stien.

- Iba 1.527-156.0:
Tento vysávač na tvrdé povrchy je určený na suché čistenie povrchov podláh a stien.
- Iba 1.527-156.0:
Dodávaná podlahová hubica nie je určená na používanie na kobercoch.
- Toto zariadenie je vhodné na komerčné používanie, napr. na čistenie budov (kancelárie, hotely atď.), pre remeselníkov na staveniskách, pre stolárov a na úpravu interiérov.

Popis prístroja

Obrazok A

- ① Filtračné vrecko z netkanej textílie
- ② Nasávacie hrdlo
- ③ Nasávacia hadica
- ④ Typový štítok
- ⑤ Držadlo
- ⑥ Sieťový kábel
- ⑦ Upevnenie sieťovej zástrčky
- ⑧ Nasávací hlava
- ⑨ Zaistenie nasávacej hlavy
- ⑩ Miesto na odloženie príslušenstva
- ⑪ Otočné koliesko
- ⑫ Nádoba na nečistoty
- ⑬ Držiak podlahovej dýzy
- ⑭ Hlavný spínač
- ⑮ Prepínač tvrdá plocha/kobercová podlaha (v závislosti od výbavy)
- ⑯ Podlahová hubica
- ⑰ Nasávací trubica
- ⑱ Regulátor sily vysávania (plynulé nastavenie)
- ⑲ Koleno
- ⑳ Hlavný filtračný kôš
- ㉑ Ochranný filter motora

Farebné označenie

- Ovládacie prvky pre čistiaci proces sú žlté.
- Ovládacie prvky pre údržbu a servis sú svetlosivé.

Príprava

1. Vybajte prístroj a namontujte príslušenstvo.

Obrazok B

Uvedenie do prevádzky

1. Kontrola toho, či je v prístroji vložený hlavný filtračný kôš.

Prevádzkové režimy

1. Prevádzka s filtračným vreckom z netkanej textílie alebo s papierovým filtračným vreckom (špeciálne príslušenstvo)
2. Prevádzka bez filtračného vrecka

Montáž filtračného vrečka

1. Odistite a odoberte nasávaciu hlavu.
2. Vyberte hlavný filtračný kôš.
3. Nasadte filtračné vrečko z netkanej textílie alebo papierové filtračné vrečko (špeciálne príslušenstvo).
4. Vložte hlavný filtračný kôš.
5. Nasadte a zaistite nasávaciu hlavu.

Obsluha

Zapnutie prístroja

1. Zasuňte sieťovú zástrčku.
2. Prístroj zapnite hlavným vypínačom.

Nastavenie sily vysávania

1. Na regulátore sily vysávania nastavte silu vysávania (plynulé nastavenie).

Čistiaca prevádzka

1. Prepínač podlahovej hubice (v závislosti od výbavy) nastavte na tvrdú plochu alebo na koberec ovú podlahu.
2. Vykonaajte čistenie.

Vypnutie prístroja

1. Prístroj vypnite pomocou hlavného spínača.
2. Vytiahnite sieťovú zástrčku.

Po každej prevádzke

1. Vyprázdňte nádrž.
2. Prístroj zvnútra a zvonka očistite povysávaním a umytím vlhkou utierkou.

Preprava

⚠ UPOZORNENIE

Nerešpektovanie hmotnosti

Nebezpečenstvo zranenia a poškodenia

Pri preprave dbajte na hmotnosť prístroja.

1. Prístroj pri preprave vo vozidlách zaistite proti zošmyknutiu a prevráteniu v súlade s príslušne platnými smernicami.

Skladovanie

⚠ UPOZORNENIE

Nerešpektovanie hmotnosti

Nebezpečenstvo zranenia a poškodenia

Pri skladovaní dbajte na hmotnosť prístroja.

Prístroj sa smie skladovať iba vo vnútorných priestoroch.

Starostlivosť a údržba

⚠ NEBEZPEČENSTVO

Nebezpečenstvo zásahu elektrickým prúdom

Zranenie následkom dotyku dielov vedúcich prúd

Vypnite prístroj.

Vytiahnite sieťovú zástrčku zo zásuvky.

Čistenie hlavného filtračného koša

POZOR

Nebezpečenstvo v dôsledku mokrého hlavného filtračného koša

Nebezpečenstvo poškodenia prístroja

Do prístroja nikdy nekladajte mokrý hlavný filtračný kôš.

1. Hlavný filtračný kôš (umývateľný) v prípade potreby vyčistite pod tečúcou vodou.

Výmena ochranného filtra motora

1. Odistite a odoberte nasávaciu hlavu.
2. Vyberte ochranný filter motora.
3. Vložte nový ochranný filter motora.
4. Nasadte a zaistite nasávaciu hlavu.

Pomoc pri poruchách

⚠ NEBEZPEČENSTVO

Nebezpečenstvo zásahu elektrickým prúdom

Zranenie následkom dotyku dielov vedúcich prúd

Vypnite prístroj.

Vytiahnite sieťovú zástrčku zo zásuvky.

Prístroj sa počas prevádzky vypne

Došlo k aktivácii tepelnej ochrany motora

1. Vymeňte filtračné vrečko z netkanej textílie alebo papierové filtračné vrečko (špeciálne príslušenstvo).
2. Vymeňte ochranný filter motora.
3. Skontrolujte všetky diely z hľadiska ich upchatia.
4. Turbínu motora nechajte cca 30-40 minút vychladnúť. Znovu zapnite prístroj.

Nasávacia turbína nebeží

1. Skontrolujte zásuvku a poistku napájania prúdom.
2. Skontrolujte sieťový kábel a sieťovú zástrčku prístroja.
3. Zapnite prístroj.

Sacia sila klesá

1. Odstráňte predmety, ktoré upchávajú nasávaciu hubicu, nasávaciu trubicu alebo nasávaciu hadicu.
2. Vymeňte filtračné vrečko z netkanej textílie alebo papierové filtračné vrečko (špeciálne príslušenstvo).
3. Hlavný filtračný kôš očistite pod tečúcou vodou a osušte ho.
4. Správne nasadte/zaistite nasávaciu hlavu.
5. Vymeňte poškodenú nasávaciu hadicu.
6. Vymeňte ochranný filter motora.

Vystupovanie prachu pri vysávaní

1. Vymeňte filtračné vrečko z netkanej textílie alebo papierové filtračné vrečko (špeciálne príslušenstvo).
2. Skontrolujte upevnenie filtračného vrečka z netkanej textílie alebo papierového filtračného vrečka (špeciálne príslušenstvo).
3. Správne nasadte/zaistite nasávaciu hlavu.
4. Vložte nepoškodený hlavný filtračný kôš.
5. Správne vložte ochranný filter motora.

Zákaznícky servis

V prípade, že sa porucha nedá odstrániť, prístroj musí skontrolovať zákaznícky servis.

Záruka

V každej krajine platia záručné podmienky vydané našou príslušnou distribučnou spoločnosťou. Prípadné poruchy Vášho zariadenia odstránime v rámci záručnej doby zadarmo, pokiaľ ich príčinou boli materiálové alebo výrobné chyby. Pri uplatňovaní záruky sa spolu s dokladom o kúpe obráťte na Vášho predajcu alebo na najbližšie autorizované servisné stredisko. (adresa je uvedená na zadnej strane)

Príslušenstvo a náhradné diely

Používajte len originálne príslušenstvo a originálne náhradné diely, pretože takéto komponenty zaručujú bezpečnú a bezporuchovú prevádzku zariadenia. Informácie o príslušenstve a náhradných dieloch sa nachádzajú na stránke www.kaercher.com.

EÚ vyhlásenie o zhode

Týmto prehlasujeme, že nižšie označený stroj zodpovedá na základe svojej koncepcie a konštrukčného vyhotovenia, ako aj od vyhotovení, ktoré sme uviedli do prevádzky, príslušným základným bezpečnostným a zdravotným požiadavkám smerníc ES. V prípade zmeny, ktorú neschválime, stráca toto prehlásenie platnosť.

Výrobok: Suchý vysávač

Typ: 1.527-xxx

Príslušné smernice EÚ

2006/42/ES (+2009/127/ES)

2009/125/ES

2011/65/EÚ

2014/30/EÚ

Aplikované harmonizované normy

EN IEC 63000: 2018

EN 55014-1: 2017 + A11: 2020

EN 55014-2: 2015

EN 60312-1: 2017

EN 60335-1

EN 60335-2-69

EN 61000-3-2: 2014

EN 61000-3-3: 2013

EN 62233: 2008

Aplikované vnútroštátne normy

-

Aplikované nariadenie(-a)

666/2013

Podpísané osoby konajú z poverenia a s plnou mocou vedenia spoločnosti.



H. Jenner

Chairman of the Board of Management



S. Reiser

Director Regulatory Affairs & Certification

Osoba zodpovedná za dokumentáciu:

S. Reiser

Alfred Kärcher SE & Co. KG

Alfred-Kärcher-Str. 28 - 40

71364 Winnenden (Germany)

Tel.: +49 7195 14-0

Fax: +49 7195 14-2212

Winnenden, 2020/10/01

Technické údaje

		Kärcher T 10/1 Adv	Kärcher T 10/1 Adv 1.527-156.0
Elektrická prípojka			
Sieťové napätie	V	220-240	220-240
Fáza	~	1	1
Sieťová frekvencia	Hz	50-60	50-60
Trieda ochrany		II	II
Menovitý príkon	W	700	700
Výkonové údaje prístroja			
Objem nádoby	l	10	10
Množstvo vzduchu (max.)	l/s	43	43
Podtlak (max.)	kPa (mbar)	22,0 (220)	22,0 (220)
Rozmery a hmotnosti			
Dĺžka x šírka x výška	mm	355 x 310 x 410	355 x 310 x 410
Typická prevádzková hmotnosť	kg	5,4	5,4
Priemer nasávacej hadice	mm	35	35
Podmienky prostredia			
Teplota okolia (max.)	°C	+40	+40
Zistené hodnoty podľa EN 60335-2-69			
Hladina akustického tlaku L_{pA}	dB(A)	57	57
Neistota K_{pA}	dB(A)	2	2
Hladina akustického výkonu L_{WA}	dB(A)	70	70
Hodnota vibrácií ruka-rameno	m/s^2	<2,5	<2,5
Neistota K	m/s^2	0,2	0,2
Sieťový kábel			
Typ sieťového kábla	mm^2	H05VV-F 2x1,0	H05VV-F 2x1,0
Číslo súčiastky (EU)		6.650-622.0	6.650-646.0
Číslo súčiastky (GB)		6.650-641.0	
Číslo súčiastky (CH)		6.650-650.0	
Dĺžka kábla	m	12	12

Technické zmeny vyhradené.

Sadržaj

Opće napomene	67
Zaštita okoliša	67
Namjenska uporaba	67
Opis uređaja	67
Priprema	67
Puštanje u pogon	67
Rukovanje	68
Transport	68
Skladištenje	68
Njega i održavanje	68
Pomoć u slučaju smetnji	68
Jamstvo	68
Pribor i zamjenski dijelovi	68
EU izjava o sukladnosti	69
Tehnički podaci	69

Opće napomene



Prije prve uporabe Vašeg uređaja pročitajte ove originalne upute za rad i priložene Sigurnosne naputke. Postupajte u skladu s njima.

Čuvajte obje knjižice za kasniju uporabu ili za sljedećeg vlasnika.

- U slučaju nepridržavanja uputa za uporabu i sigurnosnih naputaka može doći do oštećenja uređaja i opasnosti za rukovatelja i druge osobe.
- U slučaju štete nastale prilikom transporta smjesta obavijestite trgovca.
- Kod raspakiravanja provjerite je li sadržaj pakiranja potpun tj. nedostaje li pribor i je li oštećen.

Zaštita okoliša



Ambalažni se materijali mogu reciklirati. Molimo odložite ambalažu na ekološki prihvatljiv način.



Električni i elektronički uređaji sadrže vrijedne reciklažne materijale, a često i sastavne dijelove poput baterija, punjivih baterija ili ulja koji kod nepropisnog rukovanja ili nepravilnog odlaganja u otpad mogu predstavljati potencijalnu opasnost za ljudsko zdravlje i okoliš. Međutim, ti su sastavni dijelovi potrebni za pravilan rad uređaja. Uređaji koji su označeni ovim simbolom ne smiju se odlagati zajedno s kućnim otpadom.

Napomene o sastojcima (REACH)

Aktualne informacije o sastojcima pronađite na: www.kaercher.com/REACH

Namjenska uporaba

⚠ UPOZORENJE

Opasnost po zdravlje

Udisanje prašina opasnih po zdravlje

Uređaj nemojte upotrebljavati za usisavanje prašina koje su opasne po zdravlje.

PAŽNJA

Oštećenje uređaja

Kratki spoj zbog visoke vlažnosti zraka

Uređaj upotrebljavajte i skladištite samo u zatvorenim prostorijama.

- Nije 1.527-156.0:
Ovaj univerzalni usisivač prikladan je za suho čišćenje podnih i zidnih površina.

- Samo 1.527-156.0:
Ovaj usisivač za tvrde podove prikladan je za suho čišćenje podnih i zidnih površina.
- Samo 1.527-156.0:
Uključeni podni nastavak nije prikladan za primjenu na sagovima.
- Ovaj je uređaj prikladan za komercijalnu upotrebu, npr. čišćenje zgrada (ureda, hotela itd.), za obrtnike na gradilištima, za stolare i unutarnje radove.

Opis uređaja

Slika A

- ① Flizelinska filterska vrećica
- ② Usisni nastavak
- ③ Usisno crijevo
- ④ Natpisna pločica
- ⑤ Ručka za nošenje
- ⑥ Mrežni kabel
- ⑦ Fiksiranje mrežnog utikača
- ⑧ Usisna glava
- ⑨ Zapor usisne glave
- ⑩ Prihvatnik za pribor
- ⑪ Upravljački kotačić
- ⑫ Spremnik za prljavštinu
- ⑬ Prihvatnik za podni nastavak
- ⑭ Glavna sklopka
- ⑮ Prekidač za prebacivanje između tvrde površine/tepiha (ovisno o opremi)
- ⑯ Podni nastavak
- ⑰ Usisna cijev
- ⑱ Regulator usisne snage (kontinuirani)
- ⑲ Koljeno
- ⑳ Košara glavnog filtra
- ㉑ Filtar za zaštitu motora

Oznake u boji

- Upravljački elementi za proces čišćenja su žute boje.
- Upravljački elementi za održavanje i servis su svjetlosive boje.

Priprema

1. Raspakirajte uređaj i montirajte pribor.

Slika B

Puštanje u pogon

1. Provjerite je li glavna košara filtra umetnuta u uređaj.

Načini rada

- 1 Rad s flizelinskom filterskom vrećicom ili papirnatom filterskom vrećicom (posebni pribor)
- 2 Rad bez filterske vrećice

Umetanje filterske vrećice

1. Deblokirajte usisnu glavu i skinite je.
2. Izvadite košaru glavnog filtra.
3. Pričvrstite filzelinsku filtersku vrećicu ili papirnatu filtarsku vrećicu (posebni pribor).
4. Umetnite košaru glavnog filtra.
5. Postavite i pričvrstite usisnu glavu.

Rukovanje

Uključivanje uređaja

1. Utaknite strujni utikač.
2. Uključite uređaj na glavnoj sklopki.

Namještanje usisne snage

1. Regulirajte usisnu snagu na regulatoru usisne snage (kontinuirani).

Način rada čišćenja

1. Postavite prekidač za prebacivanje podnog nastavka (ovisno o opremi) u položaj za tvrdi površinu ili za tepih.
2. Provedite čišćenje.

Isključivanje uređaja

1. Isključite uređaj na glavnoj sklopki.
2. Izvucite strujni utikač iz utičnice.

Nakon svakog rada

1. Ispraznite spremnik.
2. Uređaj iznutra i izvana očistite usisavanjem i obrišite ga vlažnom krpom.

Transport

⚠ OPREZ

Nepriдрžavanje težine

Opasnost od ozljeda i oštećenja

Pri transportu uzмите u obzir težinu uređaja.

1. Pri transportu u vozilima uređaj osigurajte od klizanja i prevrtanja prema trenutno važećim direktivama.

Skladištenje

⚠ OPREZ

Nepriдрžavanje težine

Opasnost od ozljeda i oštećenja

Pri skladištenju uzмите u obzir težinu uređaja.

Uređaj se smije skladištiti samo u zatvorenim prostorijama.

Njega i održavanje

⚠ OPASNOST

Opasnost od strujnog udara

Ozljede zbog dodira dijelova pod naponom

Isključite uređaj.

Izvucite strujni utikač.

Čišćenje košare glavnog filtra

PAŽNJA

Opasnost uslijed mokre košare glavnog filtra

Postoji opasnost od oštećenja uređaja

Nikada ne stavljajte mokru košaru glavnog filtra.

1. Ako je potrebno, očistite košaru glavnog filtra (koja se može prati) pod tekućom vodom.

Zamjena filtra za zaštitu motora

1. Deblokirajte usisnu glavu i skinite je.
2. Izvadite filter za zaštitu motora.
3. Umetnite novi filter za zaštitu motora.
4. Postavite i pričvrstite usisnu glavu.

Pomoć u slučaju smetnji

⚠ OPASNOST

Opasnost od strujnog udara

Ozljede zbog dodira dijelova pod naponom

Isključite uređaj.

Izvucite strujni utikač.

Uređaj se isključuje tijekom rada

Toplinska zaštita motora je reagirala

1. Zamijenite filzelinsku ili papirnatu filtarsku vrećicu (posebni pribor).
2. Zamijenite filter za zaštitu motora.
3. Na svim dijelovima provjerite postojе li začepjenja.
4. Pustite da se turbina motora hladi otprilike 30-40 minuta. Ponovno uključite uređaj.

Usisna turbina ne radi

1. Provjerite utičnicu i osigurač napajanja strujom.
2. Provjerite mrežni kabel i strujni utikač uređaja.
3. Uključite uređaj.

Usisna snaga se smanjuje

1. Uklonite začepjenja iz usisnog nastavka, usisne cijevi ili usisnog crijeva.
2. Zamijenite filzelinsku ili papirnatu filtarsku vrećicu (posebni pribor).
3. Očistite košaru glavnog filtra pod tekućom vodom i osušite je.
4. Postavite/blokirajte usisnu glavu ispravno.
5. Zamijenite neispravno usisno crijevo.
6. Zamijenite filter za zaštitu motora.

Izlaženje prašine pri usisavanju

1. Zamijenite filzelinsku ili papirnatu filtarsku vrećicu (posebni pribor).
2. Provjerite položaj filzelinske filterske vrećice ili papirnatu filtersku vrećicu (posebni pribor).
3. Postavite/blokirajte usisnu glavu ispravno.
4. Umetnite neoštećenu košaru glavnog filtra.
5. Ispravno umetnite filter za zaštitu motora.

Servisna služba

Ako se smetnja ne može ukloniti, uređaj mora ispitati servisna služba.

Jamstvo

U svakoj zemlji vrijede jamstveni uvjeti koje je izdala nadležna organizacija za distribuciju. Moguće kvarove na Vašem uređaju popravljamo besplatno unutar jamstvenog roka ako je uzrok materijalna pogreška ili pogreška u proizvodnji. U slučaju koji podliježe jamstvu obratite se s potvrdom o plaćanju Vašem prodavaču ili sljedećoj ovlaštenoj lokaciji servisne službe. (vidi adresu na poledini)

Pribor i zamjenski dijelovi

Koristite samo originalan pribor i originalne zamjenske dijelove jer oni jamče siguran i nesmetan rad uređaja. Informacije o priboru i zamjenskim dijelovima pronađite na www.kaercher.com.

EU izjava o sukladnosti

Ovime izjavljujemo da je dolje označeni stroj na temelju svoje koncepcije i konstrukcije kao i izvedbe koju mi stavljamo u promet sukladan odgovarajućim temeljnim sigurnosnim i zdravstvenim zahtjevima EU direktiva. U slučaju izmjene stroja koja nije dogovorena s nama ova izjava gubi svoju valjanost.

Proizvod: Usisivač za suho usisavanje

Tip: 1.527-xxx

Relevantne EU direktive

2006/42/EZ (+2009/127/EZ)

2009/125/EZ

2011/65/EU

2014/30/EU

Primijenjene usklađene norme

EN IEC 63000: 2018

EN 55014-1: 2017 + A11: 2020

EN 55014-2: 2015

EN 60312-1: 2017

EN 60335-1

EN 60335-2-69

EN 61000-3-2: 2014

EN 61000-3-3: 2013

EN 62233: 2008

Primijenjene nacionalne norme

-

Primijenjene uredbe

666/2013

Dolje potpisani djeluju u ime i po opunomoćenju uprave.



H. Jenner

Chairman of the Board of Management



S. Reiser

Director Regulatory Affairs & Certification

Opunomoćenik za dokumentaciju:

S. Reiser

Alfred Kärcher SE & Co. KG

Alfred-Kärcher-Str. 28 - 40

71364 Winnenden (Njemačka)

Tel.: +49 7195 14-0

Telefaks: +49 7195 14-2212

Winnenden, 2020/10/01

Tehnički podaci

		Kärcher T 10/1 Adv	Kärcher T 10/1 Adv 1.527-156.0
Električni priključak			
Napon električne mreže	V	220-240	220-240
Faza	~	1	1
Frekvencija električne mreže	Hz	50-60	50-60
Klasa zaštite		II	II
Nazivna primljena snaga	W	700	700
Podaci o snazi uređaja			
Zapremina spremnika	l	10	10
Protok zraka (maks.)	l/s	43	43
Podtlak (maks.)	kPa (mbar)	22,0 (220)	22,0 (220)
Dimenzije i težine			
Duljina x širina x visina	mm	355 x 310 x 410	355 x 310 x 410
Tipična težina pri radu	kg	5,4	5,4
Promjer usisnog crijeva	mm	35	35
Okolni uvjeti			
Okolna temperatura (maks.)	°C	+40	+40
Vrijednosti utvrđene prema EN 60335-2-69			
Razina zvučnog tlaka L_{pA}	dB(A)	57	57
Nesigurnost K_{pA}	dB(A)	2	2
Razina zvučne snage L_{WA}	dB(A)	70	70
Vrijednost vibracije šaka-ruka	m/s^2	<2,5	<2,5
Nesigurnost K	m/s^2	0,2	0,2
Mrežni kabel			
Tip mrežnog kabela	mm^2	H05VV-F 2x1,0	H05VV-F 2x1,0
Kataloški brojevi dijelova (EU)		6.650-622.0	6.650-646.0
Kataloški brojevi dijelova (GB)		6.650-641.0	
Kataloški brojevi dijelova (CH)		6.650-650.0	
Duljina kabela	m	12	12

Pridržavamo pravo na tehničke izmjene.

Sadržaj

Opšte napomene	70
Zaštita životne sredine	70
Namenska upotreba	70
Opis uređaja	70
Priprema	70
Puštanje u pogon	70
Rukovanje	71
Transport	71
Skladištenje	71
Nega i održavanje	71
Pomoć u slučaju smetnji	71
Garancija	71
Pribor i rezervni delovi	71
EU izjava o usklađenosti	72
Tehnički podaci	72

Opšte napomene



Pre prve upotrebe, pročitajte originalna uputstva za upotrebu i priložene bezbednosne instrukcije. Postupajte u skladu sa tim.

Sačuvajte obe knjižice za buduću upotrebu ili sledeće vlasnike.

- Ukoliko se ignorišu uputstvo za rukovanje i bezbednosne napomene, može doći do oštećenja uređaja i mogu se javiti opasnosti po rukovaoaca i druge ljude.
- U slučaju štete nastale prilikom transporta odmah obavestite prodavca.
- Prilikom raspakivanja proverite da li nedostaju delovi opreme i da li ima oštećenja.

Zaštita životne sredine



Ambalaža može da se reciklira. Pakovanja odložite u otpad na ekološki način.



Električni i elektronski uređaji sadrže dragocene materijale koji se mogu reciklirati, a često i sastavne delove kao što su baterije, akumulatori ili ulje koji, u slučaju pogrešnog rukovanja ili

pogrešnog odlaganja u otpad mogu da predstavljaju potencijalnu opasnost za zdravlje ljudi i životnu sredinu. Međutim, ovi sastavni delovi su neophodni za pravilan rad uređaja. Uređaji označeni ovim simbolom ne smeju da se odlažu u kućni otpad.

Napomene o sastojcima (REACH)

Aktuelne informacije o sastojcima možete pronaći na: www.kaercher.com/REACH

Namenska upotreba

⚠ UPOZORENJE

Opasnost po zdravlje

Udisanje prašina štetnih po zdravlje

Nemojte koristiti uređaj za usisavanje prašina štetnih po zdravlje.

PAŽNJA

Oštećenje uređaja

Kratki spoj usled prevelike vlažnosti vazduha

Uređaj skladištite i koristite samo u unutrašnjim prostorima.

- Ne 1.527-156.0:
Ovaj univerzalni usisivač je namenjen za suvo čišćenje podnih i zidnih površina.

- Samo 1.527-156.0:
Ovaj usisivač za tvrde podove je namenjen za suvo čišćenje podnih i zidnih površina.
- Samo 1.527-156.0:
Isporučeni podni nastavak nije pogodan za primenu na tepisima.
- Ovaj uređaj je pogodan za profesionalnu upotrebu, npr. za čišćenje zgrada (uređa, hotela itd.), za majstore na gradilištima, za stolare i za unutrašnju izgradnju.

Opis uređaja

Slika A

- ① Flizelinska filterska vrećica
- ② Usisni nastavci
- ③ Usisno crevo
- ④ Natpisna pločica
- ⑤ Ručka za nošenje
- ⑥ Mrežni kabl
- ⑦ Pričvršćenje strujnog utikača
- ⑧ Usisna glava
- ⑨ Blokada usisne glave
- ⑩ Prihvatnik za pribor
- ⑪ Upravljački točkić
- ⑫ Posuda za prljavštinu
- ⑬ Prihvatnik podnog nastavka
- ⑭ Glavni prekidač
- ⑮ Prekidač za prebacivanje opcije tvrda površina/ tepih (u zavisnosti od opreme)
- ⑯ Podni nastavak
- ⑰ Usisna cev
- ⑱ Regulator usisne sile (kontinualni)
- ⑲ Zakrivljenje
- ⑳ Korpa glavnog filtera
- ㉑ Filter za zaštitu motora

Identifikacija boje

- Komandni elementi za postupak čišćenja su žuti.
- Komandni elementi za održavanje i servis su svetlo sivi.

Priprema

1. Raspakujte uređaj i montirajte dodatnu opremu.

Slika B

Puštanje u pogon

1. Provera da li je korpa glavnog filtera postavljena u uređaj.

Načini rada

- 1 Rad sa flizelinskom filterskom vrećicom ili papirnom filterskom vrećicom (poseban pribor)
- 2 Rad bez filterske vrećice

Postavljanje filterske vrećice

1. Odblokirajte i skinite usisnu glavu.
2. Skinite korpu glavnog filtera.
3. Postavite filzelinsku ili papirnu filtersku vrećicu (poseban pribor).
4. Postavite korpu glavnog filtera.
5. Postavite usisnu glavu i zaključajte je.

Rukovanje

Uključivanje uređaja

1. Utaknite strujni utikač.
2. Uključite uređaj na glavnom prekidaču.

Podešavanje usisne snage

1. Usisnu snagu regulisati na regulatoru usisne snage (kontinualno).

Pogon čišćenja

1. Prekidač za prebacivanje podnog nastavka (zavisno od opreme) podesite na tvrdi površinu ili tepih.
2. Izvršite čišćenje.

Isključivanje uređaja

1. Isključite uređaj preko glavnog prekidača.
2. Izvucite strujni utikač.

Nakon svakog rada

1. Ispraznite posudu.
2. Uređaj očistite iznutra i spolja usisavanjem i brisanjem vlažnom krpom.

Transport

⚠ OPREZ

Zanemarivanje težine

Opasnost od povreda i oštećenja

Prilikom transporta obratite pažnju na težinu uređaja.

1. Prilikom transporta u vozilima, uređaj osigurajte od isklizavanja i prevrtanja u skladu sa važećim direktivama.

Skladištenje

⚠ OPREZ

Zanemarivanje težine

Opasnost od povreda i oštećenja

Prilikom skladištenja obratite pažnju na težinu uređaja.

Uređaj sme da se odlaže samo u unutrašnjosti.

Nega i održavanje

⚠ OPASNOST

Opasnost od strujnog udara

Povrede dodirivanjem delova koji provode struju

Isključite uređaj.

Izvucite strujni utikač.

Čišćenje korpe glavnog filtera

PAŽNJA

Opasnost usled vlažne korpe glavnog filtera

Opasnost od oštećenja uređaja

Nikada nemojte postavljati vlažnu korpu glavnog filtera.

1. Korpu glavnog filtera (može da se pere), po potrebi, očistite pod mlazom vode.

Zamena filtera za zaštitu motora

1. Odblokirajte i skinite usisnu glavu.
2. Skinite filter za zaštitu motora.
3. Postavite novi filter za zaštitu motora.
4. Postavite usisnu glavu i zaključajte je.

Pomoć u slučaju smetnji

⚠ OPASNOST

Opasnost od strujnog udara

Povrede dodirivanjem delova koji provode struju

Isključite uređaj.

Izvucite strujni utikač.

Uređaj se isključuje tokom rada

Aktivirala se termička zaštita motora

1. Zamenite filzelinsku ili papirnu filtersku vrećicu (poseban pribor).
2. Zamenite filter za zaštitu motora.
3. Proveriti sve delove u pogledu začepljenja.
4. Ostavite turbinu motora da se ohladi oko 30-40 minuta. Ponovo uključite uređaj.

Usisna turbina ne radi

1. Proveriti utičnicu i osigurač napajanja strujom.
2. Proverite mrežni kabl i strujni utikač uređaja.
3. Uključiti uređaj.

Usisna snaga opada

1. Uklonite začepljenje na usisnom nastavku, usisnoj cevi ili usisnom crevu.
2. Zamenite filzelinsku ili papirnu filtersku vrećicu (poseban pribor).
3. Očistite korpu glavnog filtera pod mlazom vode i osušite je.
4. Pravilno postavite/blokirajte usisnu glavu.
5. Zamenite neispravno usisno crevo.
6. Zamenite filter za zaštitu motora.

Isticanje prašine prilikom usisavanja

1. Zamenite filzelinsku ili papirnu filtersku vrećicu (poseban pribor).
2. Proverite položaj filzelinske ili papirne filterske vrećice (poseban pribor).
3. Pravilno postavite/blokirajte usisnu glavu.
4. Postavite neoštećenu korpu glavnog filtera.
5. Pravilno postavite filter za zaštitu motora.

Servisna služba

Ako smetnja ne može da se otkloni, uređaj mora da se odnese na proveru u servisnu službu.

Garancija

U svakoj zemlji važe uslovi garancije koje je izdala naša nadležna distributivna organizacija. Bilo kakve smetnje na uređaju otklanjamo besplatno u garantnom roku, ukoliko je uzrok smetnje greška u materijalu ili proizvodnji. U slučaju koji podleže garanciji obratite se sa računom vašem distributeru ili narednoj ovlašćenoj lokaciji servisne službe. (Adresu vidi na poledini)

Pribor i rezervni delovi

Koristite samo originalni pribor i originalne rezervne delove pošto oni garantuju bezbedan rad i rad bez smetnji na uređaju.

Informacije o priboru i rezervnim delovima možete pronaći na www.kaercher.com.

EU izjava o usklađenosti

Ovim putem izjavljujemo da mašina označena u nastavku, na osnovu svoje koncepcije i konstrukcije kao i u izvedbi koju smo pustili u promet, odgovara važećim osnovnim zahtevima za bezbednost i zdravlje iz EU direktiva. U slučaju izmena na mašini bez naše saglasnosti ova izjava prestaje da važi.

Proizvod: Usisivač za suvo usisavanje

Tip: 1.527-xxx

Važeće direktive EU

2006/42/EZ (+2009/127/EZ)

2009/125/EZ

2011/65/EU

2014/30/EU

Primenjene harmonizovane norme

EN IEC 63000: 2018

EN 55014-1: 2017 + A11: 2020

EN 55014-2: 2015

EN 60312-1: 2017

EN 60335-1

EN 60335-2-69

EN 61000-3-2: 2014

EN 61000-3-3: 2013

EN 62233: 2008

Primenjene nacionalne norme

-

Primenjena(e) odredba(e)

666/2013

Potpisnici deluju po nalogu i uz punomoć upravnog odbora.



H. Jenner

Chairman of the Board of Management



S. Reiser

Director Regulatory Affairs & Certification

Lice ovlašćeno za dokumentaciju:

S. Reiser

Alfred Kärcher SE & Co. KG

Alfred-Kärcher-Str. 28 - 40

71364 Winnenden (Germany)

Tel.: +49 7195 14-0

Faks: +49 7195 14-2212

Winnenden, 2020/10/01

Tehnički podaci

		Kärcher T 10/1 Adv	Kärcher T 10/1 Adv 1.527-156.0
Električni priključak			
Napon električne mreže	V	220-240	220-240
Faza	~	1	1
Mrežna frekvencija	Hz	50-60	50-60
Klasa zaštite		II	II
Potrošnja nominalne energije	W	700	700
Podaci o snazi uređaja			
Zapremina posude	l	10	10
Protok vazduha (maks.)	l/s	43	43
Podpritisak (maks.)	kPa (mbar)	22,0 (220)	22,0 (220)
Dimenzije i težine			
Dužina x širina x visina	mm	355 x 310 x 410	355 x 310 x 410
Tipična radna težina	kg	5,4	5,4
Prečnik usisnog creva	mm	35	35
Uslovi okruženja			
Temperatura okoline (maks.)	°C	+40	+40
Utvrđene vrednosti prema EN 60335-2-69			
Nivo zvučnog pritiska L_{pA}	dB(A)	57	57
Nepouzdanost K_{pA}	dB(A)	2	2
Nivo zvučne snage L_{WA}	dB(A)	70	70
Vrednost vibracije na šaci i ruci	m/s^2	<2,5	<2,5
Nepouzdanost K	m/s^2	0,2	0,2
Mrežni kabl			
Tip mrežnog kabla	mm^2	H05VV-F 2x1,0	H05VV-F 2x1,0
Broj dela (EU)		6.650-622.0	6.650-646.0
Broj dela (GB)		6.650-641.0	
Broj dela (CH)		6.650-650.0	
Dužina kabla	m	12	12

Zadržavamo pravo na tehničke podatke.

Съдържание

Общи указания.....	73
Защита на околната среда.....	73
Употреба по предназначение.....	73
Описание на уреда.....	73
Подготовка.....	74
Пускане в експлоатация.....	74
Обслужване.....	74
Транспортиране.....	74
Съхранение.....	74
Грижа и поддръжка.....	74
Помощ при повреди.....	74
Гаранция.....	75
Акcesoари и резервни части.....	75
Декларация за съответствие на ЕС.....	75
Технически данни.....	76

Общи указания



Преди първото използване на уреда прочетете това оригинално ръководство за експлоатация и приложените указания за безопасност. Процедурата съответно.

Запазете двете книжки за последващо използване или за следващия собственик.

- При пренебрегване на ръководството за експлоатация и на указанията за безопасност могат да възникнат повреди по уреда и опасности за обслужващото лице и за други хора.
- При транспортни дефекти незабавно информирайте търговеца.
- При разопаковането проверете съдържанието на опаковката за липсващи принадлежности или повреди.

Защита на околната среда



Опаковъчните материали подлежат на рециклиране. Моля, изхвърляйте опаковките по съобразен с околната среда начин.



Електрическите и електронните уреди съдържат ценни материали, подлежащи на рециклиране, а често и съставни части, напр. батерии, акумулаторни батерии или масло,

които при неправилно боравене или изхвърляне могат да представляват потенциална опасност за човешкото здраве и за околната среда. За правилното функциониране на уреда все пак тези съставни части са необходими. Обозначените с този символ уреди не трябва да бъдат изхвърляни заедно с битовите отпадъци.

Указания за съставни вещества (REACH)

Актуална информация относно съставни вещества можете да намерите тук: www.kaercher.com/REACH

Употреба по предназначение

⚠ ПРЕДУПРЕЖДЕНИЕ

Опасност за здравето

Вдишване на опасни за здравето прахове

Не използвайте уреда за изсмукване на опасни за здравето прахове.

ВНИМАНИЕ

Повреда на уреда

Късо съединение поради висока влажност на въздуха

Използвайте и съхранявайте уреда само във вътрешни помещения.

- Не 1.527-156.0:
Тази универсална прахосмукачка е предназначена за сухо почистване на подови и стенни повърхности.
- Само 1.527-156.0:
Тази прахосмукачка за твърди подове е предназначена за сухо почистване на подови и стенни повърхности.
- Само 1.527-156.0:
Включената в доставката подова дюза не е предназначена за употреба върху килими.
- Този уред е подходящ за търговска употреба, напр. почистване на сгради (офиси, хотели и др.), за работници на строителни площадки, за дърводелци и при вътрешни работи.

Описание на уреда

Фигура А

- ① Филтърна торбичка от текстилен материал
- ② Всмукателен накрайник
- ③ Смукателен маркуч
- ④ Типова табелка
- ⑤ Дръжка за носене
- ⑥ Мрежов захранващ кабел
- ⑦ Фиксиране на щепсела
- ⑧ Всмукателна глава
- ⑨ Блокировка на всмукателната глава
- ⑩ Поставка за принадлежности
- ⑪ Водеща ролка
- ⑫ Резервоар за отпадъци
- ⑬ Поставка за подовата дюза
- ⑭ Главен прекъсвач
- ⑮ Превключвател твърда повърхност/под с килим (в зависимост от оборудването)
- ⑯ Подова дюза
- ⑰ Всмукателна тръба
- ⑱ Регулатор на изсмукващата сила (безстепенен)
- ⑲ Огъната част
- ⑳ Кошничка на главния филтър
- ㉑ Защитен филтър на двигателя

Цветна маркировка

- Обслужващите елементи за процеса на почистване са жълти.
- Обслужващите елементи за поддръжка и сервизно обслужване са светлосиви.

Подготовка

1. Разопакувайте уреда и монтирайте принадлежностите.
Фигура В

Пускане в експлоатация

1. Проверка дали кошничката на главния филтър е поставена в уреда.

Режими на работа

1. Работа с филтърна торбичка от текстилен материал или хартиена филтърна торбичка (специална принадлежност)
2. Работа без филтърна торбичка

Монтаж на филтърната торбичка

1. Деблокирайте и свалете всмукателната глава.
2. Извадете кошничката на главния филтър.
3. Поставете филтърна торбичка от текстилен материал или хартиена филтърна торбичка (специална принадлежност).
4. Поставете кошничката на главния филтър.
5. Поставете и блокирайте всмукателната глава.

Обслужване

Включване на уреда

1. Включете щепсела.
2. Включете уреда от главния прекъсвач.

Настройка на силата на изсмукване

1. Регулирайте силата на изсмукване от регулатора на изсмукващата сила (безстепенен).

Режим на почистване

1. Поставете превключвателя на подовата дюза (в зависимост от оборудването) за твърда повърхност или за под с килим.
2. Извършете почистването.

Изключване на уреда

1. Изключете уреда от главния прекъсвач.
2. Издърпайте щепсела.

След всяка употреба

1. Изпразнете резервоара.
2. Почистете уреда отвътре и отвън посредством изсмукване и изтриване с влажна кърпа.

Транспортиране

⚠ ПРЕДПАЗЛИВОСТ

Несъблюдаване на теглото

Опасност от наранявания и повреди

При транспортиране съблюдавайте теглото на уреда.

1. При транспортиране в превозни средства осигурявайте уреда срещу изплъзване и обръщане в съответствие с валидните инструкции.

Съхранение

⚠ ПРЕДПАЗЛИВОСТ

Несъблюдаване на теглото

Опасност от наранявания и повреди

При съхранението вземайте под внимание теглото на уреда.

Уредът трябва да се съхранява само във вътрешни помещения.

Грижа и поддръжка

⚠ ОПАСНОСТ

Опасност от токов удар

Наранявания поради допир до провеждащи ток части

Изключете уреда.

Издърпайте щепсела.

Почистване на кошничката на главния филтър

ВНИМАНИЕ

Опасност поради мокра кошничка на главния филтър

Опасност от повреда на уреда

Никога не поставяйте кошничката на главния филтър мокра.

1. Ако е необходимо, почистете кошничката на главния филтър (миеща се) под течаща вода.

Смяна на защитния филтър на двигателя

1. Деблокирайте и свалете всмукателната глава.
2. Извадете защитния филтър на двигателя.
3. Поставете нов защитен филтър на двигателя.
4. Поставете и блокирайте всмукателната глава.

Помощ при повреди

⚠ ОПАСНОСТ

Опасност от токов удар

Наранявания поради допир до провеждащи ток части

Изключете уреда.

Издърпайте щепсела.

Уредът се изключва по време на работа

Защитният термопротектор на двигателя е сработил

1. Сменете филтърната торбичка от текстилен материал или хартиената филтърна торбичка (специална принадлежност).
2. Сменете защитния филтър на двигателя.
3. Проверете всички части за запушвания.
4. Оставете моторната турбина да се охлади за ок. 30-40 минути. Включете уреда отново.

Всмукателната турбина не работи

1. Проверете контакта и предпазителя на електрозахранването.
2. Проверете мрежовия захранващ кабел и щепсела на уреда.
3. Включете уреда.

Силата на всмукване отслабва

1. Отстранете запушванията от всмукателната дюза, всмукателната тръба или всмукателния маркуч.
2. Сменете филтърната торбичка от текстилен материал или хартиената филтърна торбичка (специална принадлежност).
3. Почистете кошничката на главния филтър под течаща вода и оставете да изсъхне.
4. Поставете/блокирайте правилно всмукателната глава.
5. Сменете дефектния всмукателен маркуч.
6. Сменете защитния филтър на двигателя.

Излизане на прах при засмукване

1. Сменете филтърната торбичка от текстилен материал или хартиената филтърна торбичка (специална принадлежност).
2. Проверете положението на филтърната торбичка от текстилен материал или хартиената филтърна торбичка (специална принадлежност).
3. Поставете/блокирайте правилно всмукателната глава.
4. Поставете неповредена кошничка на главния филтър.
5. Поставете правилно защитния филтър на двигателя.

Сервиз

Ако повредата не може да бъде отстранена, уредът трябва да бъде проверен от сервиза.

Гаранция

Във всяка държава са валидни издадените от нашия оторизиран дистрибутор гаранционни условия. Евентуални повреди на Вашия уред ще отстраним в рамките на гаранционния срок безплатно, ако се касае за дефект в материалите или производствен дефект. В случай на предявяване на право на гаранция, се обърнете към Вашия дистрибутор или към най-близкия оторизиран сервиз, като представите касовата бележка. (Адрес, вж. задната страна)

Акcesoари и резервни части

Използвайте само оригинални акcesoари и оригинални резервни части, по този начин осигурявате безопасната и безпроблемна експлоатация на уреда.

Информация относно акcesoари и резервни части ще намерите тук: www.kaercher.com.

Декларация за съответствие на ЕС

С настоящото декларираме, че посочената по-долу машина по своята концепция и конструкция, както и в пуснатото от нас на пазара изпълнение, съответства на приложимите основни изисквания за безопасност и опазване на здравето, определени в директивите на ЕС. При несъгласувана с нас промяна на машината тази декларация губи своята валидност.

Продукт: Прахосмукачка за сухо почистване

Тип: 1.527-xxx

Приложими директиви на ЕС

2006/42/EO (+2009/127/EO)

2009/125/EO

2011/65/EC

2014/30/EC

Приложими хармонизирани стандарти

EN IEC 63000: 2018

EN 55014-1: 2017 + A11: 2020

EN 55014-2: 2015

EN 60312-1: 2017

EN 60335-1

EN 60335-2-69

EN 61000-3-2: 2014

EN 61000-3-3: 2013

EN 62233: 2008

Приложими национални стандарти

-

Приложен(и) регламент(и)

666/2013

Подписващите лица действат от името и като пълномощници на управителния орган.



H. Jenner

Chairman of the Board of Management



S. Reiser

Director Regulatory Affairs & Certification

Пълномощник по документацията:

S. Reiser

Alfred Kärcher SE & Co. KG

Alfred-Kärcher-Str. 28 - 40

71364 Winnenden (Germany)

Тел.: +49 7195 14-0

Факс: +49 7195 14-2212

Winnenden, 2020/10/01

Технически данни

		Kärcher T 10/1 Adv	Kärcher T 10/1 Adv 1.527-156.0
Електрическо свързване			
Мрежово напрежение	V	220-240	220-240
Фаза	~	1	1
Мрежова честота	Hz	50-60	50-60
Клас защита		II	II
Номинална консумирана мощност	W	700	700
Данни за мощността на уреда			
Съдържание на резервоара	l	10	10
Количество въздух (макс.)	l/s	43	43
Вакуум (макс.)	kPa (mbar)	22,0 (220)	22,0 (220)
Размери и тегла			
Дължина x широчина x височина	mm	355 x 310 x 410	355 x 310 x 410
Типично собствено тегло	kg	5,4	5,4
Диаметър на всмукателния маркуч	mm	35	35
Условия на заобикалящата среда			
Температура на околната среда (макс.)	°C	+40	+40
Установени стойности съгласно EN 60335-2-69			
Ниво на звуково налягане L_{pA}	dB(A)	57	57
Неустойчивост K_{pA}	dB(A)	2	2
Ниво на звукова мощност L_{WA}	dB(A)	70	70
Стойност на вибрацията ръка-рамо	m/s^2	<2,5	<2,5
Неустойчивост K	m/s^2	0,2	0,2
Мрежов захранващ кабел			
Тип мрежов захранващ кабел	mm^2	H05VV-F 2x1,0	H05VV-F 2x1,0
Номер на част (EU)		6.650-622.0	6.650-646.0
Номер на част (GB)		6.650-641.0	
Номер на част (CN)		6.650-650.0	
Дължина на кабел	m	12	12

Запазваме си правото на технически промени.

Sisukord

Üldised juhised	77
Keskonnakaitse	77
Nõuetekohane kasutamine.....	77
Seadme kirjeldus	77
Ettevalmistus	77
Käikuvõtmine	77
Käsitsemise	78
Transport	78
Ladustamine	78
Hooldus ja jooksevremont	78
Abi rikete korral	78
Garantii	78
Lisavarustus ja varuosad	78
EL vastavusdeklaratsioon.....	79
Tehnilised andmed	79

Üldised juhised



Enne seadme esmast kasutamist lugege see originaalkasutusjuhend ja kaasasolevad ohutusjuhised läbi. Toimige

neile vastavalt.

Hoidke mõlemad brošüürid hilisemaks kasutamiseks või järgmise omaniku tarbeks alles.

- Kasutusjuhendi ja ohutusjuhiste eiramisel võivad tekkida kahjustused seadmel ja ohud operaatorile ning teistele inimestele.
- Informeerige transpordikahjude korral kohe edasimüüjat.
- Kontrollige lahtipakkimisel pakendi sisu puuduvate tarvikute või kahjustuste suhtes.

Keskonnakaitse



Pakkematerjalid on taaskasutatavad. Utiliseerige pakendid keskkonnasäästlikult.



Elektrilised ja elektroonilised seadmed sisaldavad väärtuslikke taaskasutatavaid materjale ja sageli koostisosi nagu patareid, akud või õli, mis võivad vale ümberkäämise või vale utiliseerimise

korral kujutada potentsiaalset ohtu inimeste tervisele ja keskkonnale. Seadme nõuetekohaseks käitamiseks on neid koostisosi siiski vaja. Selle sümboliga tähistatud seadmeid ei tohi utiliseerida koos olmeprügiga.

Juhised koostisainete kohta (REACH)

Aktuaalse info koostisainete kohta leiate aadressilt: www.kaercher.com/REACH

Nõuetekohane kasutamine

⚠ HOIATUS

Oht tervisele

Tervist kahjustavate tolmude sissehingamine

Ärge kasutage seadet tervist kahjustavate tolmude imemiseks.

TÄHELEPANU

Seadme kahjustus

Lühis kõrge õhuniiskuse tõttu

Kasutage ja ladustage seadet ainult siseruumides.

- Mitte 1.527-156.0:
See universaalimur on ette nähtud pöranda- ja seinapindade kuivpuhastuseks.
- Ainult 1.527-156.0:
See kõvade pörandate imur on ette nähtud pöranda- ja seinapindade kuivpuhastuseks.

- Ainult 1.527-156.0:
Kaasasolev pörandadüüs ei sobi vaipadel kasutamiseks.
- See seade sobib kommertskasutuseks, nt hoonete (büroode, hotellide jms) puhastamiseks, ehitusplatsidel töötavatele käsitöölisetele, puuseppadele ja si-seviimistlustes.

Seadme kirjeldus

Joonis A

- ① Fliafilterkott
- ② Imiotsakud
- ③ Imivoolik
- ④ Tüübisilt
- ⑤ Kandekäepide
- ⑥ Võrgukaabel
- ⑦ Võrgupistikku fiksaator
- ⑧ Imipea
- ⑨ Imipea lukustus
- ⑩ Tarvikute kinnituspesa
- ⑪ Juhtrull
- ⑫ Mustusemahuti
- ⑬ Pörandadüüsi kinnituspesa
- ⑭ Pealüliti
- ⑮ Kõva pinna/vaipkatte ümberlüüti (sõltuvalt varustusest)
- ⑯ Pörandadüüs
- ⑰ Imitoru
- ⑱ Imivõimsuse regulaator (astmeteta)
- ⑲ Kaar
- ⑳ Peafiltrikorv
- ㉑ Mootorikaitsefilter

Värvitähistus

- Puhastusprotsessi käsitsemiselemendid on kollased.
- Hoolduse ja teeninduse käsitsemiselemendid on helehallid.

Ettevalmistus

1. Pakkige seade lahti ja monteeri lisavarustus.
- Joonis B**

Käikuvõtmine

1. Kontroll, kas peafiltrikorv on seadmesse sisestatud.

Töörežiimid

1. Käitamine fliafilterkoti või paberfilterkotiga (erivarustus)
2. Käitamine filterkotiga

Filterikoti paigaldamine

1. Lukustage imipea lahti ja võtke ära.
2. Eemaldage peafiltrikorv.
3. Pistke peale fiisfilterkott või paberfilterkott (erivarustus).
4. Sisestage peafiltrikorv.
5. Pange imipea peale ja lukustage.

Käsitsemine

Seadme sisselülitamine

1. Pistke võrgupistik sisse.
2. Lülitage seade pealülitist sisse.

Imijõu seadistamine

1. Reguleerige imijõudu imemisregulaatoril (astmeteta).

Puhastusrežiim

1. Seadke pörandadüüsi ümberlüüti (olenevalt varustusest) kõvale pinnale või vaipkattele.
2. Viige läbi puhastamine.

Seadme väljalülitamine

1. Lülitage seade pealülitist välja.
2. Tõmmake võrgupistik välja.

Pärast iga käitust

1. Tühjendage mahuti.
2. Puhastage seade seest ja väljast puhtaksimiseks ja niiske lapiga pühkimiseks teel.

Transport

⚠ **ETTEVAATUS**

Kaalu eiramine

Vigastus- ja kahjustusoht

Pidage transportimisel silmas seadme kaalu.

1. Kindlustage seade sõidukites transportimisel vastavalt kehtivatele direktiividele libisemise ja ümberkukkumise vastu.

Ladustamine

⚠ **ETTEVAATUS**

Kaalu eiramine

Vigastus- ja kahjustusoht

Pidage ladustamisel silmas seadme kaalu.

Seadet tohib ladustada ainult siseruumides.

Hooldus ja jooksevremont

⚠ **OHT**

Elektrilöögi oht

Vigastused voolu juhtivate osade puudutamise tõttu

Lülitage seade välja.

Tõmmake võrgupistik välja.

Peafiltrikorvi puhastamine

TÄHELEPANU

Oht niiske peafiltrikorvi tõttu

Seadme kahjustusoht

Ärge sisestage peafiltrikorvi kunagi niiskena.

1. Puhastage peafiltrikorvi (pestav) vajaduse korral voolava vee all.

Mootorikaitsefiltri väljavahetamine

1. Lukustage imipea lahti ja võtke ära.
2. Võtke mootorikaitsefilter välja.
3. Pange uus mootorikaitsefilter sisse.
4. Pange imipea peale ja lukustage.

Abi rikete korral

⚠ **OHT**

Elektrilöögi oht

Vigastused voolu juhtivate osade puudutamise tõttu

Lülitage seade välja.

Tõmmake võrgupistik välja.

Seade lülitub käituse ajal välja

Mootori termoprotektor on reageerinud

1. Vahetage fiisfilterkotti või paberfilterkotti (erivarustus).
2. Vahetage mootorikaitsefilter välja.
3. Kontrollige kõiki detaile ummistuste suhtes.
4. Laske mootoriturbiinil u 30-40 minutit jahtuda. Lülitage seade jälle sisse.

Imiturbiin ei tööta

1. Kontrollige pistikupesaga ja voolutoite kaitset.
2. Kontrollige seadme võrgukaablit ja võrgupistikut.
3. Lülitage seade sisse.

Imijõud nõrgeneb

1. Eemaldage ummistused imidüüsi, imitorust või imivoolikut.
2. Vahetage fiisfilterkotti või paberfilterkotti (erivarustus).
3. Puhastage peafiltrikorvi voolava vee all ja kuivatage.
4. Pange imipea õigesti peale/lukustage.
5. Vahetage defektni imemisvoolik välja.
6. Vahetage mootorikaitsefilter välja.

Tolmu väljatungimine imemisest

1. Vahetage fiisfilterkotti või paberfilterkotti (erivarustus).
2. Kontrollige fiisfilterkotti või paberfilterkotti asetust (erivarustus).
3. Pange imipea õigesti peale/lukustage.
4. Sisestage kahjustamata peafiltrikorv.
5. Pange mootorikaitsefilter õigesti sisse.

Klienditeenindus

Kui riket ei saa kõrvaldada, tuleb seade üle kontrollida klienditeenindusel.

Garantii

Igas riigis kehtivad meie volitatud müügiesindaja antud garantiitingimused. Seadmel esinevad mistahes rikked kõrvaldame garantiiajal tasuta, kui põhjuseks on materjali- või tootmisviga. Garantiijuhtumil pöörduge ostu tõendava dokumendiga oma edasimüüja või lähima volitatud klienditeeninduse poole.
(Aadressi vt tagaküljelt)

Lisavarustus ja varuosad

Kasutage ainult originaalvarukuid ja originaalvaruosi, mis tagavad seadme ohutu ja tõrgeteta käituse. Tarvikute ja varuosade kohta leiate teavet aadressilt www.kaercher.com.

EL vastavusdeklaratsioon

Käesolevaga deklareerime, et alljärgnevalt nimetatud masin vastab oma kontseptsiooni ja koosteliigi põhjal ning meie poolt turule viidud teostuses EL direktiivide asjaomastele põhilistele ohutus- ja tervisenõuetele. Masinal meiega kooskõlastamata muudatuste teostamisel kaotab käesolev deklaratsioon kehtivuse.

Toode: Kuivimur
Tüüp: 1.527-xxx

Asjaomased EL direktiivid

2006/42/EÜ (+2009/127/EÜ)
2009/125/EÜ
2011/65/EL
2014/30/EL

Kohaldatud ühtlustatud normid

EN IEC 63000: 2018
EN 55014-1: 2017 + A11: 2020
EN 55014-2: 2015
EN 60312-1: 2017
EN 60335-1
EN 60335-2-69
EN 61000-3-2: 2014

EN 61000-3-3: 2013

EN 62233: 2008

Kohaldatud riiklikud normid

-

Kohaldatud määrus(ed)

666/2013

Allakirjutanud tegutsevad juhatuse ülesandel ja volitusel.



H. Jenner

Chairman of the Board of Management



S. Reiser

Director Regulatory Affairs & Certification

Dokumentatsioonivolinik:

S. Reiser

Alfred Kärcher SE & Co. KG

Alfred-Kärcher-Str. 28 - 40

71364 Winnenden (Germany)

Tel: +49 7195 14-0

Faks: +49 7195 14-2212

Winnenden, 2020/10/01

Tehnilised andmed

		Kärcher T 10/1 Adv	Kärcher T 10/1 Adv 1.527-156.0
Elektriühendus			
Võrgupinge	V	220-240	220-240
Faas	~	1	1
Võrgusagedus	Hz	50-60	50-60
Kaitseklass		II	II
Nimivõimsustarve	W	700	700
Seadme võimsusandmed			
Paagi maht	l	10	10
Õhukogus (max)	l/s	43	43
Alarõhk (max)	kPa (mbar)	22,0 (220)	22,0 (220)
Mõõtmed ja kaalud			
Pikkus x laius x kõrgus	mm	355 x 310 x 410	355 x 310 x 410
Tüüpiline töökaal	kg	5,4	5,4
Imivooliku läbimõõt	mm	35	35
Ümbrustingimused			
Ümbrustemperatuur (max)	°C	+40	+40
Kindlakstehtud väärtused EN 60335-2-69 kohaselt			
Helirõhutase L_{pA}	dB(A)	57	57
Ebakindlus K_{pA}	dB(A)	2	2
Helivõimsustase L_{WA}	dB(A)	70	70
Labakäsi-käsivars vibratsiooniväärtus	m/s^2	<2,5	<2,5
Ebakindlus K	m/s^2	0,2	0,2
Võrgukaabel			
Võrgukaabli tüüp	mm^2	H05VV-F 2x1,0	H05VV-F 2x1,0
Osa number (EU)		6.650-622.0	6.650-646.0
Osa number (GB)		6.650-641.0	
Osa number (CH)		6.650-650.0	
Kaabli pikkus	m	12	12

Õigus tehnilisteks muudatusteks.

Saturs

Vispārīgas norādes.....	80
Vides aizsardzība.....	80
Noteikumiem atbilstoša lietošana.....	80
Ierīces apraksts.....	80
Sagatavošana.....	80
Eksploatācijas uzsākšana.....	80
Apkalpošana.....	81
Transportēšana.....	81
Uzglabāšana.....	81
Kopšana un apkope.....	81
Palīdzība traucējumu gadījumā.....	81
Garantija.....	81
Piederumi un rezerves daļas.....	81
ES atbilstības deklarācija.....	82
Tehniskie dati.....	82

Vispārīgas norādes



Pirms uzsākt ierīces lietošanu, izlasiet šo oriģinālo lietošanas instrukciju un pievienotās drošības norādes. Rīkojieties saskaņā ar tām.

Saglabājiet abus bukletus turpmākai lietošanai vai nākamajam īpašniekam.

- Neievērojot lietošanas instrukcijas un drošības norādes, var tikt radīti bojājumi ierīcei un apdraudējums ierīces lietotājam un citām personām.
- Ja konstatēts bojājums, kas radies transportēšanas laikā, nekavējoties informējiet izplatītāju.
- Izsaņojot pārbaudiet iepakojuma saturu, vai netrūkst piederumu un vai nav bojājumu.

Vides aizsardzība



Iepakojuma materiālus ir iespējams pārstrādāt atkārtoti. Utilizējiet iepakojumus videi draudzīgā veidā.



Elektriskās un elektroniskās ierīces satur noderīgus pārstrādājumus materiālus un bieži vien tādās sastāvdaļās kā baterijas, akumulatorus un eļļu, kuras to nepareizas izmantošanas vai neatbilstošas utilizācijas gadījumā var radīt potenciālu apdraudējumu cilvēku veselībai un videi. Tomēr šīs sastāvdaļas ir nepieciešamas ierīces pareizai darbībai. Ierīces, kas apzīmētas ar šo simbolu, nedrīkst izmest kopā ar sadzīves atkritumiem.

Informācija par sastāvdaļām (REACH)

Aktuālo informāciju par sastāvdaļām atradīsit: www.kaercher.com/REACH

Noteikumiem atbilstoša lietošana

⚠ BRĪDINĀJUMS

Bīstamība veselībai

Veselībai kaitīgu putekļu ieelpošana

Neizmantojiet ierīci veselībai kaitīgu putekļu iesūkšanai.

IEVĒRĪBAI

Ierīces bojājumi

Paaugstināta gaisa mitruma radīts īssavienojums

Ierīci izmantot un uzglabāt tikai iekštelpās.

- Nav 1.527-156.0:
Šis universālais sūcējs ir paredzēts grīdas un sienas virsmu sausai tīrīšanai.
- Tikai 1.527-156.0:
Šis cieta grīdas virsmu sūcējs ir paredzēts grīdas un sienas virsmu sausai tīrīšanai.

- Tikai 1.527-156.0:
Piegādes komplektā iekļautā grīdas sprausla nav paredzēta paklāju sūkšanai.
- Šī ierīce ir piemērota komerciālai lietošanai, piem., ēku (biroju, viesnīcu utt.) tīrīšanai, amatniekiem būvlaukumos, galdniekiem, kā arī māju iekštelpu apdares darbos.

Ierīces apraksts

Attēls A

- ① Filsa filtra maisiņš
- ② Sūkšanas īscaurule
- ③ Sūkšanas šļūtene
- ④ Datu plāksnīte
- ⑤ Nešanas rokturis
- ⑥ Tīkla kabelis
- ⑦ Tīkla spraudņa fiksācijas elements
- ⑧ Sūkšanas galviņa
- ⑨ Sūkšanas galvas fiksators
- ⑩ Piederumu stiprinājums
- ⑪ Vadības ritenis
- ⑫ Netīrumu tvirtne
- ⑬ Grīdas sprauslas stiprinājums
- ⑭ Galvenais slēdzis
- ⑮ Pārslēgšanās starp cieta virsmu/paklāju režīmu (atkarībā no aprīkojuma)
- ⑯ Grīdas sprausla
- ⑰ Iesūkšanas caurule
- ⑱ Sūkšanas jaudas regulators (bezpakāpju)
- ⑲ Loks
- ⑳ Galvenā filtra grozs
- ㉑ Motora aizsardzības filtrs

Krāsu marķējums

- Tīrīšanas procesa vadības elementi ir dzeltenī.
- Apkopes un servisa vadības elementi ir gaiši pelēki.

Sagatavošana

1. Izpakoiet ierīci un salieciet piederumus.

Attēls B

Eksploatācijas uzsākšana

1. Pārbaudiet, vai galvenā filtra grozs ir ievietots ierīcē.

Darbības režīmi

1. Darbības režīms ar filsa filtra vai papīra filtra maisiņu (papildpiederums)
2. Darbības režīms bez filtra maisiņa

Filtra maisiņa ievietošana

1. Atbloķējiet un noņemiet sūkšanas galviņu.
2. Izņemiet galvenā filtra grozu.
3. Uzspraudiet filsa filtra vai papīra filtru maisiņu (papildpiederums).
4. Ievietojiet galvenā filtra grozu.
5. Uzlieciet un nofiksējiet sūkšanas galviņu.

Apkalpošana

Ierīces ieslēgšana

1. Iespraust tīkla spraudni.
2. Ar galveno slēdzi ieslēgt ierīci.

Sūkšanas jaudas iestatīšana

1. Sūkšanas jaudu regulējiet ar sūkšanas jaudas regulatoru (bezpakāpju).

Tīrīšanas darbības režīms

1. Grīdas sprauslas slēdzi (atkarībā no aprīkojuma) iestatīt uz cieto virsmu vai paklāju tīrīšanas režīmu.
2. Veikt tīrīšanu.

Ierīces izslēgšana

1. Izslēdziet ierīci ar galveno slēdzi.
2. Atvienojiet tīkla spraudni.

Pēc katras lietošanas

1. iztukšojiet tvertni.
2. Ierīci no iekšpuses un ārpusē nosūciet un notīriet ar mitru lupatiņu.

Transportēšana

⚠ **UZMANĪBU**

Svara neievērošana

Savainojumu un bojājumu draudi

Transportējot ņemiet vērā ierīces svaru.

1. Pārvadājot transportlīdzekļos, nodrošiniet ierīci pret slīdēšanu un apgāšanos atbilstoši attiecīgajām spēkā esošajām direktīvām.

Uzglabāšana

⚠ **UZMANĪBU**

Svara neievērošana

Savainojumu un bojājumu draudi

Uzglabājot ņemiet vērā ierīces svaru.

Ierīci drīkst uzglabāt tikai iekštelpās.

Kopšana un apkope

⚠ **BĪSTAMI**

Strāvas sitiena bīstamība

Iespējams gūt ievainojumus, pieskaroties strāvu vadotām detaļām

Izslēdziet ierīci.

Atvienojiet tīkla spraudni.

Galvenā filtra groza tīrīšana

IEVĒRĪBA

Mitra galvenā filtra groza radīts apdraudējums

Ierīces bojājumu risks

Nekad neievietojiet galveno filtra grozu mitru.

1. Ja nepieciešams, notīriet galveno filtra grozu (mazgājams) zem tekoša ūdens.

Motora aizsardzības filtra nomainīšana

1. Atbloķējiet un noņemiet sūkšanas galviņu.
2. Izņemiet motora aizsargfiltru.
3. Ievietojiet jaunu motora aizsargfiltru.
4. Uzlieciet un nofiksējiet sūkšanas galviņu.

Palīdzība traucējumu gadījumā

⚠ **BĪSTAMI**

Strāvas sitiena bīstamība

Iespējams gūt ievainojumus, pieskaroties strāvu vadotām detaļām

Izslēdziet ierīci.

Atvienojiet tīkla spraudni.

Ierīce ekspluatācijas laikā izslēdzas

Nostrādājusi motora termoaizsardzība

1. Nomainiet flīsa filtra vai papīra filtra maisiņu (papildpiederums).
2. Nomainiet motora aizsargfiltru.
3. Pārbaudīt visas daļas, vai tās nav nosprostotas.
4. Ļaujiet motora turbīnai atdzīst apmēram 30–40 minūtes. Ieslēdziet ierīci atkārtoti.

Sūkšanas turbīna nedarbojas

1. Pārbaudiet kontaktlīdziņu un strāvas padeves drošinātāju.
2. Pārbaudīt ierīces tīkla kabeli un tīkla spraudni.
3. Ieslēdziet ierīci.

Samazinās sūkšanas jauda

1. Izņemiet aizsprostojumus no sūkšanas sprauslas, sūkšanas caurules vai sūkšanas šļūtenes.
2. Nomainiet flīsa filtra vai papīra filtra maisiņu (papildpiederums).
3. Izīriet galvenā filtra grozu zem tekoša ūdens un to nožāvējiet.
4. Kārtīgi uzlieciet/nofiksējiet sūkšanas galviņu.
5. Nomainiet bojāto sūkšanas šļūteni.
6. Nomainiet motora aizsargfiltru.

Putekļu noplūde sūkšanas laikā

1. Nomainiet flīsa filtra vai papīra filtra maisiņu (papildpiederums).
2. Pārbaudiet flīsa filtra vai papīra filtra maisiņa (papildpiederums) pozīciju.
3. Kārtīgi uzlieciet/nofiksējiet sūkšanas galviņu.
4. Ievietojiet nebojātu galvenā filtra grozu.
5. Pareizi ievietojiet motora aizsargfiltru.

Klientu apkalpošanas dienests

Ja traucējumu nav iespējams novērst, to nepieciešams pārbaudīt klientu apkalpošanas dienestam.

Garantija

Katrā valstī ir spēkā mūsu uzņēmuma atbildīgās sabiedrības izdotie garantijas nosacījumi. Garantijas termiņa ietvaros iespējamos Jūsu iekārtas darbības traucējumus mēs novērsīsim bez maksas, ja to cēlonis ir materiāla vai ražošanas defekts. Garantijas remonta nepieciešamības gadījumā ar pirkumu apliecināšu dokumentu griezieties pie tirgotāja vai tuvākajā pilnvarotajā klientu apkalpošanas dienestā. (Adresi skatīt aizmugurē)

Piederumi un rezerves daļas

Izmantot tikai oriģinālos piederumus un oriģinālās rezerves daļas, jo tie garantē drošu un nevainojamu ierīces darbību.

Informāciju par piederumiem un rezerves daļām skatīt www.kaercher.com.

ES atbilstības deklarācija

Ar šo mēs paziņojam, ka turpmāk tekstā minētās iekārtas projekts un konstrukcija, kā arī mūsu izgatavotais modelis atbilst ES direktīvu drošības un veselības pamatprasībām. Veicot ar mums nesaskaņotas izmaiņas iekārtas uzbūvē, šī deklarācija zaudē savu spēku.

Produkts: Sausās sūkšanas putekļsūcējs

Tips: 1.527-xxx

Attiecīgās ES direktīvas

2006/42/EK (+2009/127/EK)

2009/125/EK

2011/65/ES

2014/30/ES

Piemērotie saskaņotie standarti

EN IEC 60300: 2018

EN 55014-1: 2017 + A11: 2020

EN 55014-2: 2015

EN 60312-1: 2017

EN 60335-1

EN 60335-2-69

EN 61000-3-2: 2014

EN 61000-3-3: 2013

EN 62233: 2008

Piemērotie valsts standarti

-

Piemērotā(-s) regula(-s)

666/2013

Parakstītāji rīkojas valdes vārdā un ar tās pilnvaru.

H. Jenner

Chairman of the Board of Management

S. Reiser

Director Regulatory Affairs & Certification

Pilnvarotais sagatavot dokumentāciju:

S. Reizers (S. Reiser)

Alfred Kärcher SE & Co. KG

Alfred-Kärcher-Str. 28 - 40

71364 Winnenden (Vācija)

Tālr.: +49 7195 14-0

Fakss: +49 7195 14-2212

Winnenden, 2020/10/01

Tehniskie dati

		Kärcher T 10/1 Adv	Kärcher T 10/1 Adv 1.527-156.0
Strāvas pieslēgums			
Tīkla spriegums	V	220-240	220-240
Fāze	~	1	1
Tīkla frekvence	Hz	50-60	50-60
Aizsardzības klase		II	II
Nominālais jaudas patēriņš	W	700	700
Ierīces veiktspējas dati			
Tvertnes saturs	l	10	10
Gaisa apjoms (maks.)	l/s	43	43
Vakuuma vērtība (maks.)	kPa (mbar)	22,0 (220)	22,0 (220)
Izmēri un svars			
Garums x platums x augstums	mm	355 x 310 x 410	355 x 310 x 410
Raksturīgais ekspluatācijas svars	kg	5,4	5,4
Sūkšanas šļūtenes diametrs	mm	35	35
Vides nosacījumi			
Vides temperatūra (maks.)	°C	+40	+40
Aprēķinātās vērtības saskaņā ar EN 60335-2-69			
Trokšņa spiediena līmenis L_{pA}	dB(A)	57	57
Nedrošības faktors K_{pA}	dB(A)	2	2
Trokšņa intensitātes līmenis L_{WA}	dB(A)	70	70
Roku-plaukstu vibrācijas vērtība	m/s^2	<2,5	<2,5
Nedrošības faktors K	m/s^2	0,2	0,2
Tīkla kabelis			
Tīkla kabeļa tips	mm^2	H05VV-F 2x1,0	H05VV-F 2x1,0
Daļas numurs (EU)		6.650-622.0	6.650-646.0
Daļas numurs (GB)		6.650-641.0	
Daļas numurs (CH)		6.650-650.0	
Kabeļu garums	m	12	12

Paturētas tiesības uz tehniskajām izmaiņām.

Turinys

Bendrosios nuorodos	83
Aplinkos apsauga	83
Naudojimas laikantis nurodymų	83
Prietaiso aprašymas	83
Paruošimas	83
Eksploatavimo pradžia	83
Valdymas	84
Transportavimas	84
Laikymas	84
Kasdienė priežiūra ir techninė priežiūra	84
Pagalba trikčių atveju	84
Garantija	84
Priedai ir atsarginės dalys	84
ES atitikties deklaracija	85
Techniniai duomenys	85

Bendrosios nuorodos



Prieš pradėdami naudoti prietaisą, perskaitykite šią originalią naudojimo instrukciją ir pridėdamus saugos nurodymus. Laikykitės jų.

Išsaugokite abi knygeles vėlesniam naudojimui arba kitam prietaiso savininkui.

- Nesilaikydami naudojimo instrukcijos reikalavimų ir saugos nurodymų, galite sugadinti prietaisą ir sukelti pavojų naudotojui ir kitiems asmenims.
- Aptikus transportavimo pažeidimų, nedelsdami informuokite apie tai pardavėją.
- Išpakavę patikrinkite, ar yra visi prietaiso priedai ir ar jie nepažeisti.

Aplinkos apsauga



Pakuotės medžiagos gali būti perdirbamos. Pakuotės atliekas sutvarkykite tausodami aplinką.



Elektros ir elektroniniuose prietaisuose būna vertingų perdirbamų medžiagų ir dažnai tokių dalių, su kuriomis netinkamai elgiantis arba netinkamai jas pašalinus gali kilti pavojus žmonių sveikatai ir aplinkai. Tačiau norint tinkamai eksploatuoti įrenginį šios dalys būtinos. Šiuo simboliu pažymėtus įrenginius draudžiama šalinti su buitinėmis atliekomis.

Pastabos dėl sudėtinių medžiagų (REACH)

Naujausią informaciją apie sudėtines medžiagas rasite: www.kaercher.com/REACH

Naudojimas laikantis nurodymų

⚠ **ISPĖJIMAS**

Pavojus sveikatai

*Įkvėpus sveikatai kenksmingų medžiagų
Nenaudokite prietaiso sveikatai kenksmingoms dul-
kėms siurbti.*

DĖMESIO

Įrenginio pažeidimai

*Trumpasis jungimas dėl didelio oro drėgnio
Prietaisą naudokite ir laikykite tik patalpų viduje.*

- Ne 1.527-156.0:
Šis universalusis siurblys skirtas sausajam grindų ir sienų paviršių valymui.
- Tik 1.527-156.0:
Šis grindų kietųjų dangų valymo siurblys skirtas sausajam grindų ir sienų paviršių valymui.

- Tik 1.527-156.0:
Pridėtas grindų antgalis nėra skirtas kilimams siurbti.
- Šis prietaisas yra tinkamas profesionaliam naudojimui, pvz. pastatams (biurams, viešbučiams ir kt.) valyti, pritaikytas kvalifikuotiems darbuotojams statybvietėse, dailidėms ir vidaus darbams.

Prietaiso aprašymas

Paveikslas A

- ① Medžiaginis filtravimo maišelis
- ② Siurbiamosios žarnos atvamzdis
- ③ Siurbimo žarna
- ④ Identifikacinė plokštelė
- ⑤ Nešimo rankena
- ⑥ Maitinimo kabelis
- ⑦ Maitinimo kištuko fiksavimas
- ⑧ Siurbimo galvutė
- ⑨ Siurbimo galvutės fiksatorius
- ⑩ Priedų laikiklis
- ⑪ Kreipiamasis ratukas
- ⑫ Purvo talpykla
- ⑬ Grindų valymo antgalio laikiklis
- ⑭ Pagrindinis jungiklis
- ⑮ Perjungiklis „Kietųjų dangų paviršiai / kiliminės dangos“ (atsižvelgiant į konstrukciją)
- ⑯ Grindų valymo antgalis
- ⑰ Siurbiamasis vamzdis
- ⑱ Siurbimo galios reguliatorius (bepakopis)
- ⑲ Alkūnė
- ⑳ Pagrindinio filtro sietelis
- ㉑ Variklio apsauginis filtras

Spalvinis ženklėjimas

- Valymo proceso valdymo elementai yra geltoni.
- Techninės priežiūros ir aptarnavimo elementai yra šviesiai žali.

Paruošimas

1. Išpakuokite prietaisą ir sumontuokite priedus.
Paveikslas B

Eksploatavimo pradžia

1. Patikrinkite, ar pagrindinio filtro sietelis įdėtas į prietaisą.

Darbo režimai

- 1 Eksploatavimas naudojant pluoštinį filtro maišelį arba popierinį filtro maišelį (specialieji priedai)
- 2 Eksploatavimas be filtro maišelio

Filtro maišelio įdėjimas

1. Atfiksukite ir nuimkite viršutinę siurbiamąją dalį.
2. Išimkite pagrindinio filtro sietelį.
3. Įdėkite pluoštinį filtro maišelį arba popierinį filtro maišelį (specialieji priedai).
4. Įdėkite pagrindinio filtro sietelį.
5. Uždėkite ir užfiksukite viršutinę siurbiamąją dalį.

Valdymas

Įrenginio įjungimas

1. Įkiškite tinklo kištuką.
2. Įjunkite prietaiso pagrindinį jungiklį.

Nustatykite siurbimo galią

1. Sureguliuokite siurbimo galią naudodami reguliatorių (bepakopį).

Valymo režimas

1. Grindų valymo antgalio perjungiklį (atsižvelgiant į konstrukciją) nustatykite į kietųjų paviršių arba kiliminės dangos valymo padėtį.
2. Išvalykite.

Įrenginio išjungimas

1. Prietaisą išjunkite pagrindiniu jungikliu.
2. Ištraukite tinklo kištuką.

Po kiekvieno naudojimo

1. Ištuštinkite talpyklą.
2. Prietaisą iš vidaus ir iš išorės išsiurbkite ir nuvalykite drėgna šluoste.

Transportavimas

⚠ **ATSARGIAI**

Nesilaikant svorio nuorodos

Sužalojimų ir materialinės žalos pavojus

Transportuodami atsižvelkite į įrenginio svorį.

1. Transportuodami transporto priemonėje prietaisą įtvirtinkite pagal galiojančias taisykles, kad jis nestytų ir neapvirtų.

Laikymas

⚠ **ATSARGIAI**

Nesilaikant svorio nuorodos

Sužalojimų ir materialinės žalos pavojus

Laikydami atsižvelkite į prietaiso svorį.

Įrenginį eksploatuoti leidžiama tik vidaus patalpose.

Kasdienė priežiūra ir techninė priežiūra

⚠ **PAVOJUS**

Elektros smūgio pavojus

Sužalojimai prisilietus prie elektrinių dalių

Išjunkite prietaisą.

Ištraukite tinklo kištuką.

Pagrindinio filtro sietelio valymas

DĖMESIO

Pagrindinio filtro šlapio sietelio keliamas pavojus

Pavojus sugadinti įrenginį

Pagrindinio filtro šlapio sietelio dėdėti neleidžiama.

1. Jeigu būtina, išvalykite pagrindinio filtro sietelį (plaukamąjį) išplaudami tekančiu vandeniu.

Variklio apsauginio filtro keitimas

1. Atfiksukite ir nuimkite viršutinę siurbiamąją dalį.
2. Išimkite variklio apsauginį filtrą.
3. Įdėkite naują variklio apsauginį filtrą.
4. Uždėkite ir užfiksukite viršutinę siurbiamąją dalį.

Pagalba trikčių atveju

⚠ **PAVOJUS**

Elektros smūgio pavojus

Sužalojimai prisilietus prie elektrinių dalių

Išjunkite prietaisą.

Ištraukite tinklo kištuką.

Veikiantis įrenginys išsijungia

Suveikia apsauginis šiluminis variklio elementas

1. Pakeiskite pluoštinį filtro maišelį arba popierinį filtro maišelį (specialieji priedai).
2. Variklio apsauginio filtro keitimas.
3. Patikrinkite visas dalis, ar jos nėra užkimštos.
4. Plaukite apie 30–40 minučių., kol variklio turbina ataus. Vėl įjunkite prietaisą.

Neveikia siurbimo turbina

1. Patikrinkite kištukinį lizdą ir ir elektros saugiklį.
2. Patikrinkite įrenginio tinklo kabelį ir tinklo kištuką.
3. Įjunkite prietaisą.

Siurbimo jėga silpnėja

1. Iš siurbiamojo antgalio, siurbiamojo vamzdžio, siurbiamosios žarnos pašalinkite susikaupusius teršalus.
2. Pakeiskite pluoštinį filtro maišelį arba popierinį filtro maišelį (specialieji priedai).
3. Pagrindinio filtro sietelį išplaukite vandens srove ir išdžiovinkite.
4. Tinkamai uždėkite / įtvirtinkite siurbimo galvutę.
5. Pakeiskite defektinę siurbimo žarną.
6. Variklio apsauginio filtro keitimas.

Siurbiant sklinda dulkės

1. Pakeiskite pluoštinį filtro maišelį arba popierinį filtro maišelį (specialieji priedai).
2. Patikrinkite pluoštinio filtro maišelio arba filtro popierinio maišelio (specialieji priedai) įtvirtinimą.
3. Tinkamai uždėkite / įtvirtinkite siurbimo galvutę.
4. Įdėkite nepažeistą pagrindinio filtro sietelį.
5. Variklio apsaugos filtrą įdėkite pagal reikalavimus.

Klientų aptarnavimo centras

Jeigu negalite pašalinti gedimo, pristatykite prietaisą į klientų aptarnavimo centrą.

Garantija

Kiekvienoje šalyje galioja mūsų įgaliotų pardavėjų nustatyty garantijos sąlygos. Galimus įrenginio gedimus garantijos galiojimo laikotarpiu pašalinsime nemokamai, jei tokių gedimų priežastis buvo netinkamos medžiagos ar gamybos defektai. Dėl garantinių gedimų šalinimo kreipkitės į savo pardavėją arba artimiausią klientų aptarnavimo tarnybą pateikdami pirkinį patvirtinantį kasos kvitą.

(Adresą rasite kitoje pusėje)

Priedai ir atsarginės dalys

Naudokite tik originalius priedus ir originalas atsargines dalis – taip užtikrinsite, kad įrenginys veiktų patikimai ir be trikčių.

Informaciją apie priedus ir atsargines dalis rasite svetainėje www.kaercher.com.

ES atitikties deklaracija

Pareiškiamo, kad toliau aprašyto aparato brėžiniai ir konstrukcija bei mūšų į rinką išleistas modelis atitinka pagrindinius ES direktyvų saugumo ir sveikatos apsaugos reikalavimus. Jeigu įrenginiui atliekamas su mumis nesuderintas keitimas, ši deklaracija netenka savo galios.

Produktas: Sauso valymo siurblys

Tipas: 1.527-xxx

Atitinkamos ES direktyvos

2006/42/EB (+2009/127/EB)

2009/125/EB

2011/65/ES

2014/30/ES

Taikomi darnieji standartai

EN IEC 63000: 2018

EN 55014-1: 2017 + A11: 2020

EN 55014-2: 2015

EN 60312-1: 2017

EN 60335-1

EN 60335-2-69

EN 61000-3-2: 2014

EN 61000-3-3: 2013

EN 62233: 2008

Taikomi nacionaliniai standartai

-

Taikomas (-i) Reglamentas (-ai)

666/2013

Pasirašantys asmenys veikia pagal bendrovės vadovų įgaliojimus.

H. Jenner

Chairman of the Board of Management

S. Reiser

Director Regulatory Affairs & Certification

Dokumentacijos tvarkytojas:

S. Reiser

Alfred Kärcher SE & Co. KG

Alfred-Kärcher-Str. 28 - 40

71364 Vinendenas, Vokietija

Tel.: +49 7195 14-0

Faks.: +49 7195 14-2212

Winnenden, 2020/10/01

Techniniai duomenys

		Kärcher T 10/1 Adv	Kärcher T 10/1 Adv 1.527-156.0
Elektros jungtis			
Tinklo įtampa	V	220-240	220-240
Fazė	~	1	1
Tinklo dažnis	Hz	50-60	50-60
Apsaugos klasė		II	II
Vardinė naudojamoji galia	W	700	700
Įrenginio galios duomenys			
Talpyklos tūris	l	10	10
Oro kiekis (maks.)	l/s	43	43
Neigiamasis slėgis (maks.)	kPa (mbar)	22,0 (220)	22,0 (220)
Matmenys ir svoriai			
Ilgis x plotis x aukštis	mm	355 x 310 x 410	355 x 310 x 410
Tipinis darbinis svoris	kg	5,4	5,4
Siurbiamosios žarnos skersmuo	mm	35	35
Aplinkos sąlygos			
Aplinkos temperatūra (maks.)	°C	+40	+40
Nustatyta vertė pagal EN 60335-2-69			
Garso lygis L_{pA}	dB(A)	57	57
Neapibrėžtis K_{pA}	dB(A)	2	2
Garso galios lygis L_{WA}	dB(A)	70	70
Plaštakos ir rankos vibracijos vertė	m/s^2	<2,5	<2,5
Neapibrėžtis K	m/s^2	0,2	0,2
Tinklo kabelis			
Tinklo kabelio tipas	mm^2	H05VV-F 2x1,0	H05VV-F 2x1,0
Dalies numeris (EU)		6.650-622.0	6.650-646.0
Dalies numeris (GB)		6.650-641.0	
Dalies numeris (CH)		6.650-650.0	
Kabelio ilgis	m	12	12

Pasilikame teisę daryti techninius pakeitimus.

Зміст

Загальні вказівки	86
Охорона довкілля	86
Використання за призначенням.....	86
Опис пристрою	86
Підготовка	86
Введення в експлуатацію	86
Керування	87
Транспортування.....	87
Зберігання	87
Догляд та технічне обслуговування.....	87
Допомога в разі несправностей.....	87
Гарантія	88
Приладдя та запасні деталі	88
Декларація про відповідність стандартам ЄС .	88
Технічні характеристики	89

Загальні вказівки



Перед першим використанням пристрою ознайомитись з цією оригінальною інструкцією з експлуатації та вказівками з техніки безпеки, що додаються. Діяти відповідно до них. Зберігати обидві брошури для подальшого використання або для наступного власника.

- Недотримання інструкції з експлуатації та вказівок з техніки безпеки може призвести до пошкодження пристрою та небезпеки травмування оператора та інших осіб.
- У разі виявлення транспортних ушкоджень відразу проінформувати торгового представника.
- Під час розпакування пристрою перевірити його комплекtnість і цілісність.

Охорона довкілля



Пакувальні матеріали придатні до вторинної переробки. Упаковку необхідно утилізувати без шкоди для довкілля.



Електричні та електронні пристрої найчастіше містять цінні матеріали, які придатні до вторинної переробки, та компоненти, такі як батареї, акумулятори чи мастило, які у разі неправильного поводження з ними або неправильної утилізації можуть створити потенційну небезпеку для здоров'я людини та довкілля. Однак ці компоненти необхідні для належної експлуатації пристрою. Пристрої, позначені цим символом, забороняється утилізувати разом із побутовим сміттям.

Вказівки щодо компонентів (REACH)

Актуальні відомості про компоненти наведені на сайті: www.kaercher.com/REACH

Використання за призначенням

⚠ ПОПЕРЕДЖЕННЯ

Небезпека для здоров'я

Вдихання шкідливого для здоров'я пилу
Забороняється експлуатація пристрою для збору шкідливого для здоров'я пилу.

УВАГА

Пошкодження пристрою

Коротке замикання через високу вологість
Використовувати і зберігати пристрій тільки у приміщеннях.

- Не 1.527-156.0:
Цей універсальний пилосос призначений для вологого та сухого очищення підлоги і стін.
- Тільки 1.527-156.0:
Цей пилосос для твердих покриттів призначений для вологого та сухого очищення підлоги і стін.
- Тільки 1.527-156.0:
Насадка для підлоги з комплекту поставки не придатна для використання на килимах.
- Цей пристрій придатний для професійного використання, наприклад, для прибирання будівель (офісів, готелів тощо), для майстрів на будівельних майданчиках, для столярів та для внутрішніх робіт.

Опис пристрою

Малюнок А

- ① Фільтрувальний пакет з нетканого матеріалу
- ② Усмоктувальний патрубок
- ③ Всмоктувальний шланг
- ④ Заводська табличка
- ⑤ Ручка для перенесення
- ⑥ Мережевий кабель
- ⑦ Фіксація мережевого штекера
- ⑧ Головка пилососа
- ⑨ Фіксатор головки пилососа
- ⑩ Тримач для аксесуарів
- ⑪ Напрямний ролик
- ⑫ Контейнер для сміття
- ⑬ Тримач насадки для підлоги
- ⑭ Головний вимикач
- ⑮ Перемикач для твердих поверхонь/килимових покриттів (залежно від комплектації)
- ⑯ Насадка для підлоги
- ⑰ Всмоктувальна трубка
- ⑱ Регулятор сили всмоктування (безступінчастий)
- ⑲ Коліно
- ⑳ Фільтруючий елемент
- ㉑ Фільтр захисту двигуна

Кольорове маркування

- Елементи керування процесом очищення позначені жовтим кольором.
- Елементи керування технічним обслуговуванням і сервісом позначені світло-сірим кольором.

Підготовка

1. Розпакувати пристрій і встановити приладдя.

Малюнок В

Введення в експлуатацію

1. Перевірити, чи вставлений фільтруючий елемент у пристрій.

Режими експлуатації

1. Експлуатація з фільтрувальним пакетом із нетканого матеріалу або паперовим фільтрувальним пакетом (додаткове приладдя)
2. Експлуатація без фільтрувального мішка

Встановлення фільтрувального мішка

1. Розблокувати і зняти головку пілососа.
2. Вийняти фільтруючий елемент.
3. Встановити фільтрувальний пакет з нетканого матеріалу або паперовий фільтрувальний пакет (додаткове приладдя).
4. Вставити фільтруючий елемент.
5. Встановити і зафіксувати головку пілососа.

Керування

Увімкнення пристрою

1. Вставити штепсельну вилку в розетку.
2. Увімкнути пристрій на головному вимикачу.

Регулювання потужності всмоктування

1. Відрегулювати потужність всмоктування на регуляторі сили всмоктування (безступінчастий).

Режим очищення

1. Встановити перемикач насадки для підлоги (залежно від комплектації) на тверді поверхні або килимові покриття.
2. Виконати очищення.

Вимкнення пристрою

1. Вимкнути пристрій за допомогою головного вимикача.
2. Вийняти штепсельну вилку з розетки.

Після кожного використання

1. Спорожнити контейнер.
2. Очистити пристрій ззовні та всередині за допомогою пілососа та протерти його вологою ганчіркою.

Транспортування

⚠ ОБЕРЕЖНО

Недотримання ваги

Небезпека травмування та пошкодження

Під час транспортування враховувати вагу пристрою.

1. Під час транспортування в транспортних засобах закріплювати пристрій згідно з чинними нормами для запобігання його ковзанню та перевертанню.

Зберігання

⚠ ОБЕРЕЖНО

Недотримання ваги

Небезпека травмування та пошкодження

Під час зберігання враховувати вагу пристрою.

Пристрій має зберігатися лише у приміщеннях.

Догляд та технічне обслуговування

⚠ НЕБЕЗПЕКА

Небезпека ураження електричним струмом

Травми в результаті торкання струмоведучих частин

Вимкнути пристрій.

Витягти штепсельну вилку.

Очищення фільтруючого елементу

УВАГА

Небезпека внаслідок мокрого фільтруючого елемента

Небезпека пошкодження пристрою

Ніколи не вставляти мокрий фільтруючий елемент.

1. При необхідності промити фільтруючий елемент (що промивається) проточною водою.

Заміна фільтра для захисту двигуна

1. Розблокувати і зняти головку пілососа.
2. Вийняти фільтр захисту двигуна.
3. Встановити новий фільтр захисту двигуна.
4. Встановити і зафіксувати головку пілососа.

Допомога в разі несправностей

⚠ НЕБЕЗПЕКА

Небезпека ураження електричним струмом

Травми в результаті торкання струмоведучих частин

Вимкнути пристрій.

Витягти штепсельну вилку.

Пристрій вимикається під час роботи

Спрацював тепловий захисний елемент двигуна

1. Замінити фільтрувальний пакет з нетканого матеріалу або паперовий фільтрувальний пакет (додаткове приладдя).
2. Замінити фільтр захисту двигуна.
3. Перевірити усі частини на предмет засмічення.
4. Дати турбіні двигуна охолонути приблизно 30-40 хвилин. Знову увімкнути пристрій.

Усмоктувальна турбіна не працює

1. Перевірити розетку та запобіжник системи електроживлення.
2. Перевірити мережевий кабель та штепсельну вилку пристрою.
3. Увімкнути пристрій.

Потужність всмоктування знижується

1. Видалити сміття зі всмоктувальної насадки, всмоктувальної трубки або всмоктувального шланга.
2. Замінити фільтрувальний пакет з нетканого матеріалу або паперовий фільтрувальний пакет (додаткове приладдя).
3. Промити фільтруючий елемент головного фільтру під проточною водою і просушити.
4. Правильно встановити/зафіксувати всмоктувальну головку.
5. Замінити несправний всмоктувальний шланг.
6. Замінити фільтр захисту двигуна.

Під час всмоктування виходить пил

1. Замінити фільтрувальний пакет з нетканого матеріалу або паперовий фільтрувальний пакет (додаткове приладдя).
2. Перевірити посадку фільтрувального пакету з нетканого матеріалу або паперового фільтрувального пакету (додаткове приладдя).
3. Правильно встановити/зафіксувати всмоктувальну головку.
4. Встановити непошкоджений фільтруючий елемент.
5. Правильно встановити фільтр захисту двигуна.

Сервісна служба

Якщо пошкодження не можна усунути, необхідно перевірити пристрій у сервісній службі.

Гарантія

У кожній країні діють відповідні гарантійні умови, встановлені уповноваженою організацією збуту нашої продукції в цій країні. Можливі несправності приладу протягом гарантійного строку ми усуваємо безкоштовно, якщо причина несправності полягає в дефектах матеріалів або виробничому браку. У разі виникнення претензій протягом гарантійного строку прохання звертатися, маючи при собі чек про покупку, до торговельної організації, що продала продукт, або до найближчої уповноваженої служби сервісного обслуговування.
(Адреси див. на звороті)

Приладдя та запасні деталі

Слід використовувати лише оригінальне приладдя та оригінальні запасні частини, тому що саме вони гарантують безпечну та безперебійну експлуатацію пристрою.
Інформація щодо приладдя та запасних частин міститься на сайті www.kaercher.com.

Декларація про відповідність стандартам ЄС

Цим ми повідомляємо, що нижче зазначена машина на основі своєї конструкції та конструктивного виконання, а також у випущеній у продаж моделі, відповідає спеціальним основним вимогам щодо безпеки та захисту здоров'я представлених нижче директив ЄС. У разі внесення неузгоджених із нами змін до машини ця заява втрачає свою чинність.
Виріб: Пилосос для сухого прибирання
Тип: 1.527-xxx

Відповідні директиви ЄС
2006/42/EG (+2009/127/EG)
2009/125/EC
2011/65/EC
2014/30/EC

Застосовувані гармонізовані стандарти
EN IEC 63000: 2018
EN 55014-1: 2017 + A11: 2020
EN 55014-2: 2015
EN 60312-1: 2017
EN 60335-1
EN 60335-2-69
EN 61000-3-2: 2014
EN 61000-3-3: 2013
EN 62233: 2008

Застосовувані національні стандарти

-

Застосований(-) регламент(-и)
666/2013

Особи, що нижче підписалися, діють від імені та за довіреністю керівництва.



H. Jenner

Chairman of the Board of Management



S. Reiser

Director Regulatory Affairs & Certification

Особа, відповідальна за ведення документації:
Ш. Райзер (S. Reiser)
Alfred Kärcher SE & Co. KG
Alfred-Kärcher-Str. 28 - 40
71364 Winnenden (Germany)
Тел.: +49 7195 14-0
Факс: +49 7195 14-2212
Winnenden, 2020/10/01

Технічні характеристики

		Kärcher T 10/1 Adv	Kärcher T 10/1 Adv 1.527-156.0
Електричне підключення			
Напруга мережі	V	220-240	220-240
Фаза	~	1	1
Частота мережі	Hz	50-60	50-60
Клас захисту		II	II
Номінальна споживана потужність	W	700	700
Робочі характеристики пристрою			
Місткість баку	l	10	10
Кількість повітря (макс.)	l/s	43	43
Розрядження (макс.)	kPa (mbar)	22,0 (220)	22,0 (220)
Розміри та вага			
Довжина x ширина x висота	mm	355 x 310 x 410	355 x 310 x 410
Типова робоча вага	kg	5,4	5,4
Діаметр всмоктувального шланга	mm	35	35
Умови навколишнього середовища			
Температура навколишнього середовища (макс.)	°C	+40	+40
Розраховані значення згідно з EN 60335-2-69			
Рівень звукового тиску L_{pA}	dB(A)	57	57
Похибка K_{pA}	dB(A)	2	2
Рівень звукової потужності L_{WA}	dB(A)	70	70
Значення вібрації на руці/кисті	m/s^2	<2,5	<2,5
Похибка K	m/s^2	0,2	0,2
Мережний кабель			
Тип мережевого кабелю	mm^2	H05VV-F 2x1,0	H05VV-F 2x1,0
Номер деталі (EU)		6.650-622.0	6.650-646.0
Номер деталі (GB)		6.650-641.0	
Номер деталі (CH)		6.650-650.0	
Довжина кабелю	m	12	12

Зберігається право на внесення технічних змін.



THANK YOU!
MERCI! DANKE! ¡GRACIAS!



Registrieren Sie Ihr Produkt und profitieren Sie von vielen Vorteilen.

Register your product and benefit from many advantages.

Enregistrez votre produit et bénéficiez de nombreux avantages.

Registre su producto y aproveche de muchas ventajas.

www.kaercher.com/welcome



Bewerten Sie Ihr Produkt und sagen Sie uns Ihre Meinung.

Rate your product and tell us your opinion.

Évaluer votre produit et dites-nous votre opinion.

Reseñe su producto y díganos su opinión.



www.kaercher.com/dealersearch

Alfred Kärcher SE & Co. KG
Alfred-Kärcher-Str. 28-40
71364 Winnenden (Germany)
Tel.: +49 7195 14-0
Fax: +49 7195 14-2212

