

KÄRCHER

SC 1 Upright KST 1 Upright



Deutsch	6
English	10
Français	14
Italiano	18
Español	22
Português	27
Nederlands	31
Türkçe	35
Svenska	39
Suomi	43
Norsk	47
Dansk	50
Eesti	54
Latviešu	58
Lietuviškai	62
Polski	66
Magyar	70
Čeština	74
Slovenčina	78
Slovenščina	83
Românește	87
Hrvatski	91
Srpski	95
Ελληνικά	99
Русский	103
Українська	108
Қазақша	113
Български	117
العربية	125



Register
your product
www.kärcher.com/welcome



97699730 (08/23)

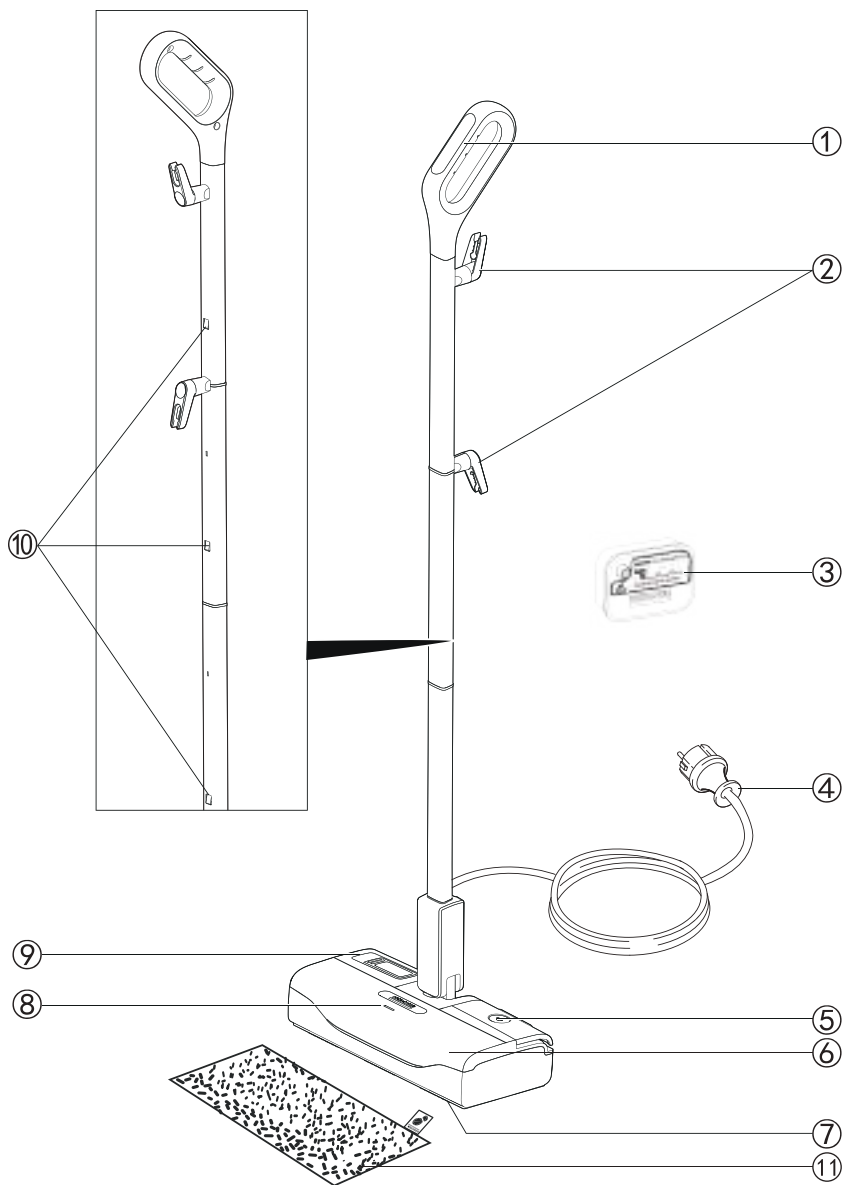

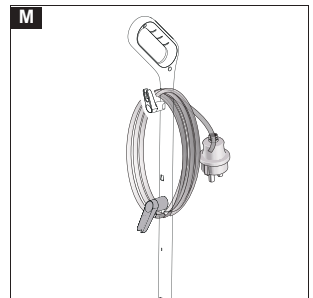
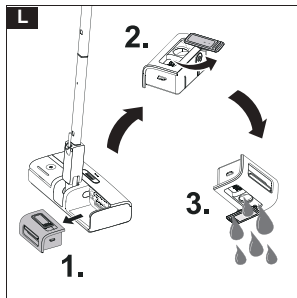
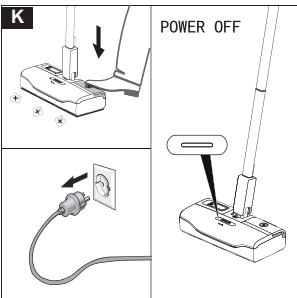
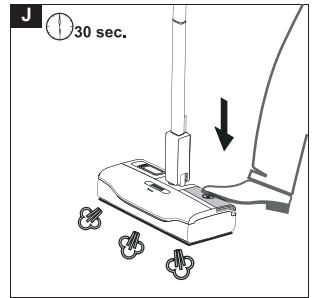
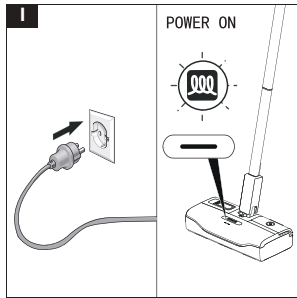
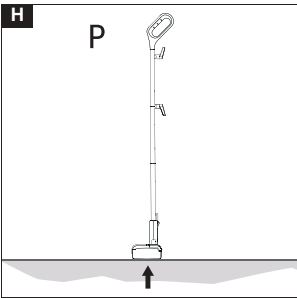
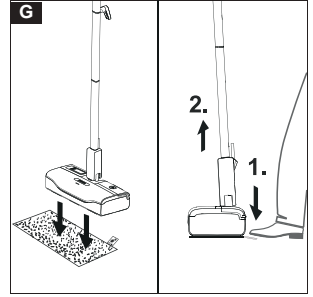
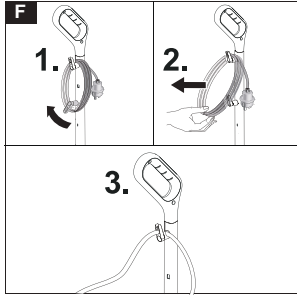
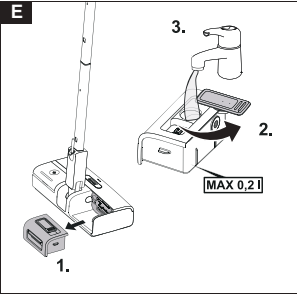
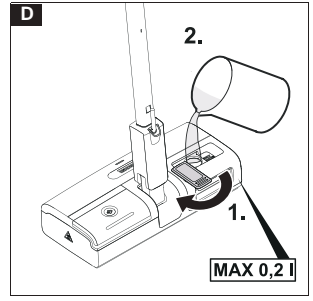
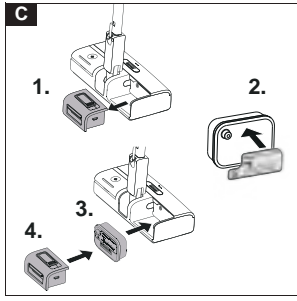
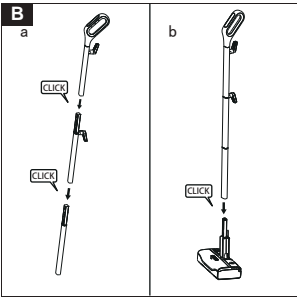

N

1.

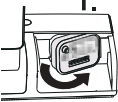

2.



3.

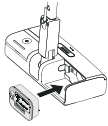

Inhalt

Allgemeine Hinweise	6
Bestimmungsgemäße Verwendung	6
Umweltschutz	6
Zubehör und Ersatzteile	6
Lieferumfang	6
Sicherheitseinrichtungen	6
Gerätebeschreibung	6
Montage	6
Erstinbetriebnahme	7
Betrieb	7
Wichtige Anwendungshinweise	8
Anwendung des Zubehörs	8
Pflege und Wartung	8
Hilfe bei Störungen	9
Garantie	9
Technische Daten	9

Allgemeine Hinweise



Lesen Sie vor der ersten Benutzung des Geräts diese Originalbetriebsanleitung und die beiliegenden Sicherheitshinweise. Handeln Sie danach.

Bewahren Sie beide Hefte für späteren Gebrauch oder für Nachbesitzer auf.

Bestimmungsgemäße Verwendung

Verwenden Sie das Gerät ausschließlich für den Privathaushalt zur Reinigung von ebenen Hartböden (z. B. Steinböden, Fliesen und PVC-Böden, sowie versiegelten Holzböden wie Parkett und Laminat), die der hohen Temperatur, dem Druck und der Feuchtigkeit des Geräts standhalten. Reinigen Sie keine wasserempfindlichen Beläge wie z. B. unbehandelte Korkböden (Feuchtigkeit kann eindringen und den Boden beschädigen).

Reinigungsmittel werden nicht benötigt.

Umweltschutz



Die Verpackungsmaterialien sind recyclebar. Bitte Verpackungen umweltgerecht entsorgen.



Elektrische und elektronische Geräte enthalten wertvolle recyclebare Materialien und oft Bestandteile wie Batterien, Akkus oder Öl, die bei falschem Umgang oder falscher Entsorgung eine potenzielle Gefahr für die menschliche Gesundheit und die Umwelt darstellen können. Für den ordnungsgemäßen Betrieb des Geräts sind diese Bestandteile jedoch notwendig. Mit diesem Symbol gekennzeichnete Geräte dürfen nicht mit dem Hausmüll entsorgt werden.

Hinweise zu Inhaltsstoffen (REACH)

Aktuelle Informationen zu Inhaltsstoffen finden Sie unter: www.kaercher.de/REACH

Zubehör und Ersatzteile

Nur Original-Zubehör und Original-Ersatzteile verwenden, sie bieten die Gewähr für einen sicheren und störungsfreien Betrieb des Geräts.

Informationen über Zubehör und Ersatzteile finden Sie unter www.kaercher.com.

Lieferumfang

Der Lieferumfang des Geräts ist auf der Verpackung abgebildet. Prüfen Sie beim Auspacken den Inhalt auf

Vollständigkeit. Bei fehlendem Zubehör oder bei Transportschäden benachrichtigen Sie bitte Ihren Händler.

Sicherheitseinrichtungen

⚠ VORSICHT

Fehlende oder veränderte Sicherheitseinrichtungen
Sicherheitseinrichtungen dienen Ihrem Schutz. Verändern oder umgehen Sie niemals Sicherheitseinrichtungen.

Symbole auf dem Gerät

(Je nach Gerätetyp)

	Verbrennungsgefahr, Geräteoberfläche wird während des Betriebs heiß
	Verbrühungsgefahr durch Dampf
	Betriebsanleitung lesen

Sicherheitsventil

Sollte im Fehlerfall ein übermäßig hoher Druck entstehen, sorgt ein Sicherheitsventil für dessen Abbau in die Umgebung.

Schmelzsicherung

Die Schmelzsicherung verhindert ein Überhitzen des Geräts. Falls das Gerät überhitzt, trennt die Schmelzsicherung das Gerät vom Netz.

Wenden Sie sich vor Wiederinbetriebnahme des Geräts an den zuständigen KÄRCHER Kundendienst.

Gerätebeschreibung

In dieser Betriebsanleitung wird die maximale Ausstattung beschrieben. Je nach Modell gibt es Unterschiede im Lieferumfang (siehe Verpackung).

Abbildungen siehe Grafikkarte.

Abbildung A

- 1 Handgriff
- 2 Kabelhaken mit Kabelfixierung
- 3 Entkalkungskartusche
- 4 Netzanschlussleitung mit Netzstecker
- 5 Dampf-Ein- / Aus-Schalter
- 6 Bodenkopf
- 7 Klettverbindung
- 8 Einschaltanzeige
- 9 Wassertank
- 10 Entriegelungslasche für Gerätegriff
- 11 Bodentuch

Montage

Den Gerätegriff einbauen

1. Die drei Teile des Gerätegriffs in der richtigen Reihenfolge ineinander stecken, bis sie hörbar einrasten.
2. Das Grundgerät festhalten.
3. Den Gerätegriff bis zum Anschlag in das Grundgerät stecken, bis er hörbar einrastet.

- Der Gerätergriff muss fest am Gerät sitzen.
Abbildung B

Bodentuch montieren

- Das Bodentuch am Bodenkopf befestigen.
 - Das Bodentuch mit den Klettbandern nach oben auf den Boden legen.
 - Den Bodenkopf mit leichtem Druck auf das Bodentuch stellen.

Abbildung G

Das Bodentuch haftet durch die Klettbefestigung selbsttätig am Bodenkopf.

Erstinbetriebnahme

ACHTUNG

Geräteschaden durch Verkalkung

Immer mit einer Entkalkungskartusche arbeiten.

- Den Rasthaken des Wassertanks nach oben drücken und den Wasserbehälter herausziehen.

Abbildung C

- Die Entkalkungskartusche auspacken.
- Das Datum der Erstbenutzung der Entkalkungskartusche auf dem Warnaufkleber notieren.

Hinweis

Verwenden Sie bitte einen wasserfesten Stift zum Beschriften.

- Die Entkalkungskartusche in das Gerät einsetzen und drücken, bis sie fest sitzt.

Hinweis

Bitte ersetzen Sie die Entkalkungskartusche nach 4 Monaten oder einem Durchfluss von ca. 15 l Wasser.

Betrieb

Wasser einfüllen

Der Wassertank kann jederzeit befüllt werden.

ACHTUNG

Sachschaden durch nicht verschlossenen Tankdeckel oder nicht festsitzenden Wassertank

Wenn der Tankdeckel nicht richtig verschlossen oder der Wassertank nicht richtig in das Gerät eingesetzt wird, kann Flüssigkeit austreten und dabei den Bodenbelag schädigen.

Achten Sie darauf, dass bei gefülltem Wassertank der Tankdeckel sicher verschlossen ist und der Wassertank fest im Gerät sitzt.

ACHTUNG

Schäden am Gerät

Durch ungeeignetes Wasser können die Düsen verstopfen.

Füllen Sie kein Kondenswasser aus dem Wäschetrockner ein.

Füllen Sie kein gesammeltes Regenwasser ein.

Füllen Sie keine Reinigungsmittel oder andere Zusätze (z. B. Düfte) ein.

Wassertank direkt am Gerät füllen

- Das Gerät festhalten.
- Den Tankdeckel öffnen und auf die Seite drehen.
- Maximal 0,2 l Leitungswasser direkt am Gerät einfüllen.

Abbildung D

- Den Tankdeckel schließen.

Wassertank zum Füllen abnehmen

- Den Rasthaken des Wassertanks nach oben drücken und den Wasserbehälter herausziehen.
- Den Tankdeckel öffnen und auf die Seite drehen.

- Mit maximal 0,2 l Leitungswasser befüllen.

Abbildung E

- Den Tankdeckel schließen.
- Den Wassertank einsetzen und drücken, bis er einrastet.

Das Netzkabel abwickeln

⚠ WARNUNG

Stromschlaggefahr

Bei nicht komplett abgewickelm Netzkabel besteht die Gefahr, dass die Reichweite überschätzt und dadurch das Netzkabel strapaziert und beschädigt wird.

Wickeln Sie das Netzkabel stets komplett ab.

Hinweis

Der untere Kabelhalter lässt sich zur Kabelentnahme um 360° drehen. Der obere Kabelhaken ist nicht drehbar.

- Den unteren Kabelhalter nach oben drehen.
- Das Netzkabel komplett vom Kabelhaken abnehmen.
- Das Kabel in der Fixierung des oberen Hakens befestigen, damit es bei Reinigungsarbeiten nicht im Weg liegt wird.

Abbildung F

Gerät einschalten

Einbauhinweis

Beim ersten Dampfen nach Entnahme und Wiedereinsetzen der Entkalkungskartusche kann das Dampf bild schwach oder unregelmäßig sein und es können einzelne Wassertropfen austreten. Das Gerät benötigt eine kurze Einlaufzeit, in der sich die Entkalkungskartusche mit Wasser füllt. Die ausströmende Dampfmenge nimmt stetig zu, bis nach ca. 20 Sekunden die maximale Dampfmenge erreicht ist.

- Das Gerät auf festen Untergrund stellen.

Abbildung H

- Den Netzstecker in eine Steckdose stecken.
- Die Einschaltanzeige leuchtet konstant grün.

Abbildung I

Nach einer Wartezeit von ca. 30 Sekunden ist das Gerät einsatzbereit.

- Den Dampf-Ein- / Aus-Schalter mit dem Fuß drücken. Der Dampf tritt aus.

Abbildung J

Wasser nachfüllen

Hinweis

Bei Wassermangel ertönt ein lautes Geräusch, weil die Pumpe Luft zieht und es gibt keinen sichtbaren Dampf. Wenn Wasser nachgefüllt wird, bleibt die Entkalkungskartusche im Gerät fixiert.

ACHTUNG

Das Gerät ist mit einem Trockenlaufschutz für die Pumpe ausgestattet. Wenn die Pumpe über einen längeren Zeitraum trocken läuft, z. B. weil die Entkalkungskartusche und der Wassertank nicht richtig eingesetzt sind, überhitzt die Pumpe und schaltet sich ab. Um das Gerät wieder in Betrieb nehmen zu können, das Gerät ausschalten und ca. 10 Minuten warten, bis die Pumpe abgekühlt ist. Dabei ist darauf zu achten, dass die Kartusche und der Wassertank richtig eingesetzt sind und sich genügend Wasser im Wassertank befindet.

- Den Dampf-Ein- / Aus-Schalter mit dem Fuß drücken. Der Dampf hört nach wenigen Sekunden auf.

- Den Tankdeckel öffnen und den Wassertank direkt am Gerät mit maximal 0,2 l Leitungswasser füllen.
Abbildung D
oder
- Den Wassertank abnehmen, den Tankdeckel öffnen und den Wassertank mit maximal 0,2 l Leitungswasser füllen, siehe Kapitel *Wasser einfüllen*.
Abbildung E

Betrieb unterbrechen

ACHTUNG

Sachschaden durch Kondensat oder Feuchtigkeit

Nach der Reinigung kann Feuchtigkeit, die sich auf Bodentuch bzw. Gerät befindet, den Bodenbelag schädigen.

Entfernen Sie nach Reinigungsarbeiten das Bodentuch und trocknen Sie die das Gerät ab.

Stellen oder lagern Sie das Gerät nicht auf empfindlichen Böden.

ACHTUNG

Schäden an Material und am Gerät

Der Bodenbelag und das Gerät können durch anhaltenden Dampf beschädigt werden, während das Gerät stillsteht.

Schalten Sie das Gerät immer aus, wenn Sie weggehen.

Den Dampf-Ein- / Aus-Schalter mit dem Fuß drücken.

Der Dampf hört nach wenigen Sekunden auf.

Um Energie zu sparen, empfehlen wir, das Gerät bei Betriebspausen über 20 Minuten auszuschalten.

1. Den Dampf-Ein- / Aus-Schalter mit dem Fuß drücken. Der Dampf hört nach wenigen Sekunden auf.
2. Den Netzstecker aus der Steckdose ziehen.

Abbildung K

3. Das Gerät abstellen.

Abbildung H

Gerät ausschalten

1. Den Dampf-Ein- / Aus-Schalter mit dem Fuß drücken. Der Dampf hört nach wenigen Sekunden auf.
2. Den Netzstecker aus der Steckdose ziehen.

Abbildung K

3. Wassertank entleeren, siehe Kapitel *Wassertank leeren*.

Abbildung L

Gerät aufbewahren

1. Bodentuch abnehmen, siehe Kapitel *Anwendung des Zubehörs*.
Abbildung G
2. Feuchtigkeit vom Gerät entfernen.
3. Das Netzkabel um die unteren und oberen Kabelhaken wickeln.

Abbildung M

4. Das Gerät an einem trockenen und frostsicheren Ort lagern.

Wichtige Anwendungshinweise

Bodenflächen reinigen

Wir empfehlen den Boden vor dem Einsatz des Geräts zu kehren oder zu saugen. So wird der Boden bereits vor der Feuchtreinigung von Schmutz und losen Partikeln befreit.

Das Gerät eignet sich für die Reinigung von abwaschbaren Bodenbelägen, z. B. Steinböden, Fliesen und PVC-Böden, sowie versiegelten Holzböden wie Parkett und Laminat.

ACHTUNG

Schäden durch Dampfeinwirkung

Hitze und Dampfeinwirkung können zu Schäden führen. Prüfen Sie vor der Anwendung die Hitzebeständigkeit und Dampfauswirkung an einer unauffälligen Stelle mit kleiner Dampfmenge.

Verharren Sie beim Bedampfen nie zu lang auf ein und derselben Stelle bei versiegelten Holzböden.

Hinweis

Reinigungsmittelrückstände oder Pflegeemulsionen auf der zu reinigenden Fläche können bei der Dampfreinigung zu Schlieren führen, die bei mehrmaliger Anwendung aber verschwinden.

⚠ VORSICHT

Verbrennungen am Fuß

Der Bodenkopf / das Bodentuch erhitzt sich beim Bedampfen.

Beim Abziehen des Bodentuchs kann heißes Wasser abtropfen.

Den Bodenkopf / das Bodentuch nur mit geeignetem Schuhwerk betreiben und abnehmen.

Bodentuch an Bodenkopf befestigen, siehe Kapitel *Anwendung des Zubehörs*

Anwendung des Zubehörs

Bodentuch

Das Bodentuch eignet sich für die Reinigung von Steinböden, Fliesen und PVC-Böden sowie versiegelten Holzböden wie Parkett und Laminat.

Bodentuch abnehmen

Hinweis

Bitte vergewissern Sie sich, dass das Gerät ausgeschaltet ist, bevor Sie das Bodentuch abnehmen.

1. Einen Fuß auf die Fußlasche des Bodentuchs stellen und den Bodenkopf nach oben heben.

Abbildung G

Hinweis

Zu Beginn ist das Klettband des Bodentuchs noch sehr stark und lässt sich ggf. schwer vom Bodenkopf entfernen. Nach mehrmaligem Gebrauch und nach dem Waschen des Bodentuchs lässt sich dieses gut vom Bodenkopf entfernen und hat die optimale Haltung erreicht.

Pflege und Wartung

Wassertank leeren

ACHTUNG

Geräteschaden durch Wasserfäulnis

Wenn das Gerät länger als 2 Monate nicht in Betrieb genommen wird, kann das Wasser im Tank faulen.

Wassertank vor Betriebspausen leeren.

1. Den Tank entnehmen und Tankdeckel öffnen.
2. Den Wassertank leeren.

Abbildung L

Entkalkungskartusche austauschen

ACHTUNG

Geräteschäden und verkürzte Lebensdauer

Bitte ersetzen Sie die Entkalkungskartusche nach 4 Monaten oder einem Durchfluss von ca. 15 l Wasser. Wenn die Entkalkungskartusche nicht rechtzeitig ausgetauscht wird, kann dies zu Geräteschäden und zu einer Verkürzung der Lebensdauer des Geräts führen.

Hinweis

Notieren Sie das Datum der Erstbenutzung der Entkalkungskartusche auf dem Warnaufkleber. Verwenden Sie bitte einen wasserfesten Stift zum Beschriften.

Hinweis

Die Antikalkwirkung der Entkalkungskartusche aktiviert sich, sobald der Tank mit Wasser gefüllt und das Gerät in Betrieb genommen wird. Kalk im Wasser wird durch das Granulat in der Entkalkungskartusche aufgenommen. Eine zusätzliche Entkalkung ist nicht erforderlich.

Hinweis

Das Granulat in der Entkalkungskartusche kann sich nach Wasserkontakt farblich verändern, das hängt mit dem Mineralstoffgehalt im Wasser zusammen. Diese Verfärbung ist unbedenklich und hat keinen negativen Einfluss auf das Gerät, die Reinigungsarbeiten oder die Funktionsweise der Entkalkungskartusche.

Entkalkungskartusche einsetzen

ACHTUNG

Geräteschaden

Durch das Wiedereinsetzen der verbrauchten Entkalkungskartusche kann das Gerät beschädigt werden. Sorgfältig arbeiten, um ein Verwechseln der Kartuschen zu vermeiden.

Einbauhinweis

Beim ersten Dampfen nach Entnahme und Wiedereinsetzen der Entkalkungskartusche kann das Dampf bild schwach oder unregelmäßig sein und es können einzelne Wassertropfen austreten. Das Gerät benötigt eine kurze Einlaufzeit, in der sich die Entkalkungskartusche mit Wasser füllt. Die ausströmende Dampfmenge nimmt stetig zu, bis nach ca. 20 Sekunden die maximale Dampfmenge erreicht ist.

Hinweis

Entfernen Sie den Wassertank, bevor Sie die Entkalkungskartusche entnehmen und einsetzen.

1. Den Dampf-Ein- / Aus-Schalter mit dem Fuß drücken. Der Dampf hört nach wenigen Sekunden auf.
2. Den Netzstecker aus der Steckdose ziehen.

Abbildung K

3. Den Tank entnehmen und Tankdeckel öffnen.
4. Die Entkalkungskartusche entnehmen.
5. Das Datum der Erstbenutzung der neuen Entkalkungskartusche auf dem Warnaufkleber notieren.

Hinweis

Verwenden Sie bitte einen wasserfesten Stift zum Beschriften.

6. Neue Entkalkungskartusche einsetzen und andrücken, bis sie fest sitzt.

Abbildung N

7. Den Netzstecker in eine Steckdose stecken.
8. Den Dampf-Ein- / Aus-Schalter drücken und ca. 20 Sekunden warten, um die Entkalkungskartusche zu entlüften.

Pflege des Zubehörs

(Zubehör - je nach Lieferumfang)

Hinweis

Die Tücher sind nicht für den Trockner geeignet.

Hinweis

Zum Waschen der Tücher die Hinweise auf dem Waschetikett beachten. Keinen Weichspüler verwenden, damit die Tücher den Schmutz gut aufnehmen können.

1. Bodentücher bei maximal 60 °C in der Waschmaschine waschen.

Hilfe bei Störungen

Störungen haben oft einfache Ursachen, die Sie mit Hilfe der folgenden Übersicht selbst beheben können. Im Zweifelsfall oder bei hier nicht genannten Störungen wenden Sie sich bitte an den autorisierten Kundendienst.

⚠️ WARNUNG

Stromschlag- und Verbrennungsgefahr

Solange das Gerät an das Stromnetz angeschlossen oder noch nicht abgekühlt ist, ist die Störungsbehebung gefährlich.

Ziehen Sie den Netzstecker.

Lassen Sie das Gerät abkühlen.

Die Pumpe ist laut und es gibt keinen Dampf.

Kein Wasser im Wassertank.

- Wasser in den Wassertank einfüllen.

Kein Dampf oder wenig Dampf trotz ausreichend Wasser im Tank

Die Entkalkungskartusche wurde nicht oder falsch eingesetzt.

- Die Entkalkungskartusche einsetzen und / oder überprüfen, ob die Entkalkungskartusche fest im Gerät sitzt ggf. nochmals andrücken.

Eine neue Entkalkungskartusche wurde eingesetzt.

- Den Dampf-Ein- / Aus-Schalter drücken und sich anhand des Pumpengeräuschs vergewissern, dass die Pumpe funktioniert.

Nach ca. 20 Sekunden erfolgt die volle Dampfleistung.

Der Wassertank wurde noch nicht eingesetzt.

- Überprüfen, ob der Wassertank richtig eingesetzt ist, und ggf. nochmals andrücken.

Garantie

In jedem Land gelten die von unserer zuständigen Vertriebsgesellschaft herausgegebenen Garantiebedingungen. Etwaige Störungen an Ihrem Gerät beseitigen wir innerhalb der Garantiefrist kostenlos, sofern ein Material- oder Herstellungsfehler die Ursache sein sollte. Im Garantiefall wenden Sie sich bitte mit Kaufbeleg an Ihren Händler oder die nächste autorisierte Kundendienststelle.

(Adresse siehe Rückseite)

Technische Daten

		SC 1 Upright KST 1 Upright
Elektrischer Anschluss		
Spannung	V	220-240
Phase	~	1
Frequenz	Hz	50-60
Schutzart		IPX4
Schutzklasse		I
Leistungsdaten Gerät		
Heizleistung	W	1300
Aufheizzeit	Sekunden	30
Füllmenge		
Wassertank	l	0,2
Maße und Gewichte		

		SC 1
		Upright
		KST 1
		Upright
Gewicht (ohne Zubehör)	kg	2,0
Länge	mm	314
Breite	mm	147
Höhe	mm	1197

Technische Änderungen vorbehalten.

Contents

General notes	10
Intended use	10
Environmental protection	10
Accessories and spare parts	10
Scope of delivery	10
Safety devices	10
Description of the device	10
Installation	11
Initial Start-Up	11
Operation	11
Important application instructions	12
How to use the Accessories	12
Care and service	12
Troubleshooting guide	13
Warranty	13
Technical data	13

General notes



Read these original operating instructions and the enclosed safety instructions before using the device for the first time. Proceed accordingly.

Keep both books for future reference or for future owners.

Intended use

Use the device only in private households for cleaning level hard floors (e.g. stone floors, tiles, PVC floors, as well as sealed wooden floors such as parquet and laminate) that can withstand the high temperature, pressure and moisture of the device. Do not clean any water-sensitive coverings such as untreated cork floors (moisture can penetrate and damage the floor).
Cleaning agents are not required.

Environmental protection



The packing materials can be recycled. Please dispose of packaging in accordance with the environmental regulations.



Electrical and electronic devices contain valuable, recyclable materials and often components such as batteries, rechargeable batteries or oil, which - if handled or disposed of incorrectly - can pose a potential danger to human health and the environment. However, these components are required for the correct operation of the device. Devices marked by this symbol are not allowed to be disposed of together with the household rubbish.

Notes on the content materials (REACH)

Current information on content materials can be found at: www.kaercher.de/REACH

Accessories and spare parts

Only use original accessories and original spare parts. They ensure that the appliance will run fault-free and safely.

Information on accessories and spare parts can be found at www.kaercher.com.

Scope of delivery

The scope of delivery for the appliance is shown on the packaging. Check the contents for completeness when unpacking. If any accessories are missing or in the event of any shipping damage, please notify your dealer.

Safety devices

⚠ CAUTION

Missing or modified safety devices

Safety devices are provided for your own protection.

Never modify or bypass safety devices.

Symbols on the device

(according to type of appliance)

	Risk of burns, surface of appliance becomes hot during operation
	Risk of scalding from steam
	Read operating instructions

Safety valve

In the case of excessively high pressure in the event of a fault, a safety valve relieves the pressure into the atmosphere.

Fuse

The fuse prevents the device from overheating. If the device overheats, the fuse disconnects the device from the power supply.

Before re-commissioning the device, contact the responsible KÄRCHER Customer Service.

Description of the device

The maximum amount of equipment is described in these operating instructions. Depending on the model used, there are differences in the scope of delivery (see packaging).

For the illustrations, see graphics page.

Illustration A

- ① Handle
- ② Cable hook with cable fastener
- ③ Decalcification cartridge
- ④ Mains connection with mains plug
- ⑤ Steam ON/OFF switch
- ⑥ Floor head
- ⑦ Hook and loop fastener
- ⑧ Power-on indicator
- ⑨ Water reservoir
- ⑩ Unlocking button for device handle

- ⑪ Floor cloth

Installation

Installing the device handle

1. Fit the three parts of the device handle into each other in order until it audibly latches into place.
2. Hold the basic device firmly.
3. Fit the device handle all the way to the end stop into the basic device until it audibly latches into place.
4. The device handle must sit tightly in the device.

Illustration B

Installing the floor cleaning cloth

1. Attach the floor cleaning cloth to the floor head.
 - a Place the floor cleaning cloth with the hook and loop strips pointing upwards on the floor.
 - b Place the floor head onto the floor cleaning cloth, applying slight pressure.

Illustration G

The floor cleaning cloth will stick to the floor head of its own accord due to the hook and loop fastener.

Initial Start-Up

ATTENTION

Device damage due to calcification

Always work with a decalcification cartridge.

1. Press the latching hook of the water reservoir upwards and pull out the water reservoir.

Illustration C

2. Unpack the decalcification cartridge.
3. Write down the first use date of the decalcification cartridge on the warning label.

Note

Please label with a waterproof pen.

4. Insert the decalcification cartridge into the device and press it firmly into place.

Note

Please replace the decalcification cartridge in 4 months or a flow of approx. 15 l of water.

Operation

Filling water

The water reservoir can be filled at any time.

ATTENTION

Material damage through open reservoir cover or incorrectly seated or loose water reservoir

Liquid can escape and damage the floor covering if the reservoir cover is not correctly closed or the water reservoir is not correctly inserted into the device.

Take care to ensure that the reservoir cover is securely closed and the water reservoir is seated tightly in the device when the water reservoir is full.

ATTENTION

Damage to the device

Unsuitable water can block the nozzles.

Do not use condensation from the clothes dryer for filling.

Do not use collected rain water for filling.

Do not use cleaning agents or other additives (e.g. scents) for filling.

Filling the water reservoir directly on the device

1. Hold the device firmly.
2. Open the reservoir cover, and turn it to the side.
3. Fill with max 0.2 l tap water directly at the device.

Illustration D

4. Close the reservoir cover.

Removing the water reservoir for filling

1. Press the latching hook of the water reservoir upwards and pull out the water reservoir.
2. Open the reservoir cover, and turn it to the side.
3. Fill with max 0.2 l tap water.

Illustration E

4. Close the reservoir cover.
5. Insert the water reservoir and press it firmly into place.

Unwinding the power cable

⚠ WARNING

Risk of electric shock

If the power cable is not completely unwound, the danger exists of you straining and damaging the power cable by overestimating the range of the cable.

Always completely unwind the power cable.

Note

The lower cable holder can be rotated by 360° for removing the cable. The upper cable hook cannot be rotated.

1. Turn the lower cable holder upwards.
2. Remove the power cable completely from the cable hook.
3. Fasten the cable in the fastener of the upper hook to prevent it from being run over during cleaning work.

Illustration F

Switching on the device

Installation information

When steaming for the first time after removing and re-inserting the decalcification cartridge, the steam jet may be weak or irregular, and individual drops of water may be expelled. The device requires a short running-in period in which the decalcification cartridge fills with water. The steam volume that is expelled increases constantly until the maximum steam volume has been reached after approx. 20 seconds.

1. Place the device on a firm surface.

Illustration H

2. Plug the mains plug into a mains socket.
3. The power-on indicator light lights up constantly green.

Illustration I

After waiting for approx. 30 seconds, the device is ready for use.

4. Press the steam on/off switch by foot. The steam comes out.

Illustration J

Refilling water

Note

If there is a water shortage, the pump sounds loud and there's no visible steam.

When the water is refilled, the decalcification cartridge remains fixed in the device.

ATTENTION

The device is equipped with dry-run protection for the pump. If the pump runs dry for a longer period, e.g. because the decalcification cartridge and the water reservoir are not correctly inserted, the pump is overheating and switches off. To be able to operate the device again, the device has to be switched off and wait the pump to be cool down for approx. 10 minutes. In the process, you must make sure that the cartridge and the water

reservoir have been inserted correctly and there is enough water in the water reservoir.

- Press the steam on/off switch by foot. The steam stops in few seconds.
- Open the reservoir cover, and fill the water reservoir with max. 0.2 l tap water directly at the device.

Illustration D

or

- Remove the water reservoir, open the reservoir cover, and fill with max. 0.2 l tap water, see chapter *Filling water*.

Illustration E

Interrupting operation

ATTENTION

Material damage due to condensate/moisture

The floor covering can be damaged by moisture remaining on the floor cleaning cloth or device after cleaning. Remove the floor cleaning cloth and dry the device after finishing the cleaning work.

Do not place or store the device on heat-sensitive surfaces.

ATTENTION

Damage to the material and the device

The floor covering and the device can be damaged by consistently steam while the device stands still.

Switch off the device every time you leave.

Press the steam on/off switch by foot. The steam stops in few seconds.

In order to save energy, we recommend that you switch off the device for breaks in operation of longer than 20 minutes.

1. Press the steam on/off switch by foot. The steam stops in few seconds.
2. Pull the mains plug out of the socket.

Illustration K

3. Park the device.

Illustration H

Switching off the device

1. Press the steam on/off switch by foot. The steam stops in few seconds.
2. Pull the mains plug out of the socket.

Illustration K

3. To drain the water reservoir, see chapter *Draining the water reservoir*.

Illustration L

Storing the device

1. To remove the floor cleaning cloth, see chapter *How to use the Accessories*.

Illustration G

2. Remove the moisture from the device.
3. Wind the power cable around the lower and upper cable hooks.

Illustration M

4. Store the device in a dry location that is protected from frost.

Important application instructions

Cleaning the floor areas

We recommend sweeping the floor or vacuum cleaning it before using the appliance. In this way the floor will be cleared of dirt and loose particles before the wet cleaning.

The device is suitable for cleaning washable floor coverings, e.g. stone floors, tiles and PVC floors, as well as sealed wooden floors such as parquet and laminate.

ATTENTION

Damage due to steam effect

Heat and the effects of steam can lead to damage. Check the heat resistance and steam effect on an inconspicuous area using a minimal volume of steam prior to use.

Do not remain the steam in the same position on the sealed wooden floors for too long.

Note

Detergent residues or care emulsions on the surface to be cleaned can cause streaks during steam cleaning, but these disappear after repeated use.

⚠ CAUTION

Beware of burns to your feet

The floor head/floor cleaning cloth heats up during steaming.

Hot water may drip out when pulling off the floor cloth. Only operate or remove the floor head/floor cleaning cloth with suitable footwear.

For fastening the floor cleaning cloth to the floor head, please refer to chapter *How to use the Accessories*

How to use the Accessories

Floor cloth

The floor cloth is suitable for cleaning stone floors, tiles and PVC floors, and also sealed wooden floors such as parquet and laminate.

Removing the floor cleaning cloth

Note

Please make sure the device is switched off before removing the floor cleaning cloth.

1. Place one foot on the bottom corner of the floor cleaning cloth and lift the floor head up.

Illustration G

Note

Initially, the floor cleaning cloth's hook and loop fastener strip is very strong and cannot be removed from the floor head easily. After the floor cleaning cloth has been used several times and washed, it is easier to remove from the floor head and it has reached the optimum adhesion.

Care and service

Draining the water reservoir

ATTENTION

Device damage due to water putrefaction

If the device is not put into operation for more than 2 months, the water in the reservoir may putrefy.

Drain the water reservoir before breaks in operation.

1. Remove the water reservoir and open the reservoir cover.
2. Drain the water reservoir.

Illustration L

Replacing the decalcification cartridge

ATTENTION

Device damage and shortened service life

Please replace the decalcification cartridge in 4 months or a flow of approx. 15 l of water. If the decalcification cartridge is not replaced in time, there is a risk of device damage and the service life of the device may be shortened.

Note

Write down the first use date of the decalcification cartridge on the warning label. Please label with a water-proof pen.

Note

The anti-calcification effect of the decalcification cartridge is activated as soon as the reservoir is filled with water, and the device is put into operation. Lime in the water is absorbed by the granulate in the decalcification cartridge. Additional descaling is not required.

Note

The granulate in the decalcification cartridge may change colour after it comes into contact with water. This depends on the mineral content in the water. This discolouration is harmless and does not have a negative effect on the device, the cleaning work or the functionality of the decalcification cartridge.

Inserting the decalcification cartridge

ATTENTION

Device damage

There is a risk of damage to the device if the used decalcification cartridge is re-used.

Work carefully in order to prevent mixing up the cartridges.

Installation information

When steaming for the first time after removing and re-inserting the decalcification cartridge, the steam jet may be weak or irregular, and individual drops of water may be expelled. The device requires a short running-in period in which the decalcification cartridge fills with water. The steam volume that is expelled increases constantly until the maximum steam volume has been reached after approx. 20 seconds.

Note

Remove the water reservoir before removing and installing the decalcification cartridge.

1. Press the steam on/off switch by foot. The steam stops in few seconds.
2. Pull the mains plug out of the socket.

Illustration K

3. Remove the water reservoir.
4. Remove the decalcification cartridge.
5. Write down the first use date of the new decalcification cartridge on the warning label.

Note

Please label with a waterproof pen.

6. Insert the new decalcification cartridge and press it firmly into place.

Illustration N

7. Insert the mains plug into a socket.
8. Press the steam on/off switch and wait for approx. 20 seconds to vent the decalcification cartridge.

Care of accessories

(Accessories - depending on scope of delivery)

Note

The cloths are not suitable for dryer.

Note

Observe the instructions on the washing tag when washing the cloths. Do not use any liquid softeners as this will affect the ability of the cloths to pick up dirt.

1. Wash the floor cleaning cloths in a washing machine at a max. temperature of 60 °C.

Troubleshooting guide

Malfunctions often have simple causes that you can remedy yourself using the following overview. When in doubt, or in the case of malfunctions not mentioned here, please contact your authorised Customer Service.

⚠ WARNING

Risk of electric shock and burns

Trying to eliminate faults while the appliance is connected to the mains or has not yet cooled down is always dangerous.

Remove the mains plug.

Allow the appliance to cool down.

The pump sounds loud and there is no steam.

No water in the water reservoir.

- Fill the water in the water reservoir.

No steam / little steam although there is sufficient water in the reservoir

The decalcification cartridge has not been inserted or has been inserted incorrectly.

- Fit the decalcification cartridge and/or check that the decalcification cartridge sits tightly in the device and press in again if necessary.

A new decalcification cartridge has been fitted.

- Press the steam on/off switch and make sure the pump is working by the pump sound. The full steam output is reached after approximately 20 seconds.

The water reservoir has not been installed in place.

- Check that the water reservoir is installed in place and press in again if necessary.

Warranty

The warranty conditions issued by our sales company responsible apply in all countries. We shall remedy possible malfunctions on your device within the warranty period free of cost, provided that a material or manufacturing defect is the cause. In a warranty case, please contact your dealer (with the purchase receipt) or the next authorised customer service site. (See overleaf for the address)

Technical data

		SC 1 Upright KST 1 Upright
Electrical connection		
Voltage	V	220-240
Phase	~	1
Frequency	Hz	50-60
Degree of protection		IPX4
Protection class		I
Device performance data		
Heating capacity	W	1300
Heating-up time	Seconds	30
Filling quantity		
Water reservoir	l	0.2
Dimensions and weights		
Weight (without accessories)	kg	2.0
Length	mm	314



		SC 1
		Upright
		KST 1
		Upright
Width	mm	147
Height	mm	1197

Subject to technical modifications.

Contenu

Remarques générales	14
Utilisation conforme	14
Protection de l'environnement	14
Accessoires et pièces de rechange.....	14
Étendue de livraison	14
Dispositifs de sécurité	14
Description de l'appareil	14
Montage	15
Première mise en service.....	15
Utilisation	15
Consignes d'utilisation importantes	16
Utilisation des accessoires	16
Entretien et maintenance	17
Guide de dépannage.....	17
Garantie.....	18
Caractéristiques techniques	18

Remarques générales

  Veuillez lire le présent le manuel d'instructions original et les consignes de sécurité jointes avant la première utilisation de l'appareil. Suivez ces instructions. Conservez les deux manuels pour une utilisation ultérieure ou pour le propriétaire suivant.

Utilisation conforme

Utilisez l'appareil exclusivement pour un usage domestique pour le nettoyage de sols durs plats (p. ex. sols en pierre, carrelages et sols PVC ainsi que des sols en bois scellés comme des parquets et revêtements de sol stratifié), qui résistent à des températures élevées, à la pression et à l'humidité de l'appareil. Ne nettoyez pas de revêtements sensibles à l'eau tels que, p. ex., les sols en liège (l'humidité peut pénétrer et endommager le sol).

Les détergents ne sont pas nécessaires.

Protection de l'environnement

 Les matériaux d'emballage sont recyclables. Veuillez éliminer les emballages dans le respect de l'environnement.

 Les appareils électriques et électroniques contiennent des matériaux précieux recyclables et souvent des composants tels que des piles, batteries ou de l'huile représentant un danger potentiel pour la santé humaine et l'environnement, s'ils ne sont pas manipulés ou éliminés correctement. Ces composants sont cependant nécessaires pour le fonctionnement correct de l'appareil. Les appareils marqués par ce symbole ne doivent pas être jetés dans les ordures ménagères.

Remarques concernant les matières composantes (REACH)

Les informations actuelles concernant les matières composantes sont disponibles sous : www.kaercher.de/REACH

Accessoires et pièces de rechange

Utiliser exclusivement des accessoires et pièces de rechange originaux. Ceux-ci garantissent le fonctionnement sûr et sans défaut de votre appareil.

Des informations sur les accessoires et pièces de rechange sont disponibles sur le site Internet www.kaercher.com.

Étendue de livraison

L'étendue de livraison de l'appareil est illustrée sur l'emballage. Lors du déballage, vérifiez que le contenu de la livraison est complet. Si un accessoire manque ou en cas de dommage dû au transport, veuillez informer votre distributeur.

Dispositifs de sécurité

⚠ PRÉCAUTION



Dispositifs de sécurité manquants ou modifiés

Les dispositifs de sécurité servent à vous protéger.

Ne modifiez, ni ne contournez jamais les dispositifs de sécurité.

Symboles sur l'appareil

(Selon le type de l'appareil)

	Risque de brûlures, la surface de l'appareil devient très chaude pendant l'exploitation.
	Risque de brûlures avec la vapeur
	Lire le manuel d'utilisation

Soupape de sécurité

Si une pression trop élevée devait se produire en cas de défaut, une soupape de sécurité assure son évacuation à l'air libre.

Fusible

Le fusible permet d'éviter une surchauffe de l'appareil. Le fusible coupe l'appareil du secteur en cas de surchauffe.

Avant de remettre l'appareil en service, adressez-vous au service après-vente KÄRCHER compétent.

Description de l'appareil

Le présent manuel d'utilisation décrit l'équipement complet. L'étendue de la livraison varie en fonction du modèle utilisé (voir emballage).

Pour les illustrations, voir la page des graphiques. Illustration A

- ① Poignée
- ② Crochet pour câble avec fixation de câble
- ③ Cartouche de détartrage
- ④ Câble d'alimentation électrique avec fiche secteur
- ⑤ Interrupteur marche/arrêt de vapeur
- ⑥ Buse de sol

- ⑦ Fixation auto-agrippante
- ⑧ Indicateur de mise sous tension
- ⑨ Réservoir d'eau
- ⑩ Bouton de déverrouillage du manche de l'appareil
- ⑪ Serpillière

Montage

Monter le manche de l'appareil

- Emboîter les trois parties du manche de l'appareil dans l'ordre jusqu'à ce qu'il s'enclenche de manière audible.
- Tenir fermement la base de l'appareil.
- Introduire le manche de l'appareil dans la base de l'appareil jusqu'à la butée, jusqu'à ce qu'il s'enclenche de manière audible.
- Le manche de l'appareil doit être bien fixé dans l'appareil.

Illustration B

Monter la serpillière

- Fixer la serpillière sur la buse de sol.
 - Placer la serpillière sur le sol, les bandes agrippantes tournées vers le haut.
 - Placer la buse de sol sur la serpillière et exercer une légère pression.

Illustration G

La serpillière adhère d'elle-même à la buse de sol grâce à la fixation auto-agrippante.

Première mise en service

ATTENTION

Endommagement de l'appareil dû à des dépôts de tartre

Travailler toujours avec une cartouche de détartrage en place.

- Pousser le crochet de verrouillage du réservoir d'eau vers le haut et retirer le réservoir d'eau.

Illustration C

- Déballer la cartouche de détartrage.
- Noter la date de première utilisation de la cartouche de détartrage sur l'étiquette d'avertissement.

Remarque

Veillez écrire à l'aide d'un stylo à encre indélébile.

- Insérer la cartouche de détartrage dans l'appareil et appuyer fermement pour la mettre en place.

Remarque

Veillez remplacer la cartouche de détartrage au bout de 4 mois ou après l'écoulement d'environ 15 l d'eau.

Utilisation

Remplissage d'eau

Le réservoir d'eau peut être rempli à tout moment.

ATTENTION

Dommmages matériels dus au couvercle du réservoir non fermé ou au réservoir d'eau pas correctement en place.

Si le couvercle du réservoir ne ferme pas correctement ou si le réservoir d'eau n'est pas correctement placé dans l'appareil, le liquide risque de fuir et d'endommager le revêtement de sol.

Veillez à ce que le couvercle du réservoir soit correctement fermé lorsque le réservoir d'eau est plein et que ce dernier soit correctement positionné dans l'appareil.

ATTENTION

Dommmages sur l'appareil

Une eau inappropriée risque de boucher les buses.

Ne pas remplir d'eau de condensation du sècheur à linge.

Ne pas remplir d'eau de pluie récupérée.

Ne pas remplir de détergent ou d'autres additifs (des parfums p. ex.).

Remplissage du réservoir d'eau directement sur l'appareil

- Tenir fermement l'appareil.
- Ouvrir le couvercle du réservoir et le tourner sur le côté.
- Remplir directement l'appareil avec au maximum 0,2 l d'eau du robinet.

Illustration D

- Fermer le couvercle du réservoir.

Démonter le réservoir d'eau pour le remplir

- Pousser le crochet de verrouillage du réservoir d'eau vers le haut et retirer le réservoir d'eau.
- Ouvrir le couvercle du réservoir et le tourner sur le côté.
- Remplir avec 0,2 l d'eau du robinet au maximum.

Illustration E

- Fermer le couvercle du réservoir.
- Insérer le réservoir d'eau et appuyer fermement pour le mettre en place.

Dérouler le câble d'alimentation

⚠ AVERTISSEMENT

Risque d'électrocution

Lorsque le câble n'est pas complètement déroulé, la portée risque d'être surestimée et le câble secteur risque d'être mis à rude épreuve et endommagé.

Déroulez toujours entièrement le câble secteur.

Remarque

Le porte-câble inférieur tourne à 360° vers la sortie du câble. Le crochet pour câble supérieur ne tourne pas.

- Tourner le porte-câble inférieur vers le haut.
- Retirer entièrement le câble d'alimentation du crochet porte-câble.
- Passer le câble dans l'attache du crochet supérieur pour éviter qu'il ne soit écrasé pendant les travaux de nettoyage.

Illustration F

Démarrage de l'appareil

Remarque relative au montage

Lors de la première application de vapeur après avoir retiré et remis en place la cartouche de détartrage, le jet de vapeur peut être faible ou irrégulier, quelques gouttes d'eau sont susceptibles de s'écouler. L'appareil nécessite une courte période de rodage pendant laquelle la cartouche de détartrage se remplit d'eau. Le volume de vapeur expulsé augmente constamment jusqu'à ce que le volume de vapeur maximal soit atteint après environ 20 secondes.

- Placer l'appareil sur un support solide.

Illustration H

- Brancher la fiche secteur dans une prise de courant.
- Le voyant de mise sous tension s'allume en vert en permanence.

Illustration I

Après une attente d'environ 30 secondes, l'appareil est prêt à l'emploi.

- Appuyer sur l'interrupteur marche/arrêt de la vapeur avec le pied. La vapeur sort.

Illustration J

Faire l'appoint en eau

Remarque

En cas de manque d'eau, la pompe émet un son fort et il n'y a pas de vapeur visible.

Lorsque de l'eau est ajoutée, la cartouche de détartrage reste fixée dans l'appareil.

ATTENTION

L'appareil est équipé d'une protection contre le fonctionnement à sec de la pompe. Si la pompe fonctionne à sec pendant une période prolongée, p. ex. parce que la cartouche de détartrage et le réservoir d'eau ne sont pas correctement insérés, la pompe surchauffe et s'éteint. Pour faire fonctionner l'appareil à nouveau, éteindre l'appareil et attendre que la pompe refroidisse pendant environ 10 minutes. Ce faisant, s'assurer que la cartouche et le réservoir d'eau ont été insérés correctement et qu'il y a suffisamment d'eau dans le réservoir d'eau.

- Appuyer sur l'interrupteur marche/arrêt de la vapeur avec le pied. La vapeur s'arrête en quelques secondes.
- Ouvrir le couvercle du réservoir et remplir le réservoir d'eau avec un maximum de 0,2 l d'eau du robinet directement sur l'appareil.

Illustration D

ou

- Retirer le réservoir d'eau, ouvrir le couvercle du réservoir et remplir avec un maximum de 0,2 l d'eau du robinet, voir chapitre *Remplissage d'eau*.

Illustration E

Interruption du fonctionnement

ATTENTION

Dommages matériels dus au condensat/à l'humidité
L'humidité restant sur la serpillière ou l'appareil après le nettoyage peut endommager le revêtement de sol.

Après les travaux de nettoyage, retirez la serpillière et séchez l'appareil.

Ne posez pas ou ne rangez pas l'appareil sur des surfaces sensibles à la chaleur.

ATTENTION

Endommagement du matériel et de l'appareil
L'émission constante de vapeur lorsque l'appareil est immobile peut endommager le revêtement de sol et l'appareil.

Éteignez l'appareil chaque fois que vous vous absentez.

Appuyer sur l'interrupteur marche/arrêt de la vapeur avec le pied. La vapeur s'arrête en quelques secondes. Pour économiser de l'énergie, il est conseillé d'éteindre l'appareil lors de pauses de fonctionnement supérieures à 20 minutes.

- Appuyer sur l'interrupteur marche/arrêt de la vapeur avec le pied. La vapeur s'arrête en quelques secondes.
- Retirer la fiche secteur de la prise de courant.

Illustration K

- Immobiliser l'appareil.

Illustration H

Éteindre l'appareil

- Appuyer sur l'interrupteur marche/arrêt de la vapeur avec le pied. La vapeur s'arrête en quelques secondes.
- Retirer la fiche secteur de la prise de courant.

Illustration K

- Pour vidanger le réservoir d'eau, voir le chapitre *Vidanger le réservoir d'eau*.

Illustration L

Ranger l'appareil

- Pour retirer la serpillière, voir le chapitre *Utilisation des accessoires*.

Illustration G

- Éliminer l'humidité de l'appareil.
- Enrouler le câble d'alimentation autour des crochets inférieure et supérieure de support du câble.

Illustration M

- Ranger l'appareil dans un endroit sec et à l'abri du gel.

Consignes d'utilisation importantes

Nettoyer les surfaces au sol

Il est recommandé de balayer ou d'aspirer le sol avant d'utiliser l'appareil. Ainsi, la saleté et les particules libres seront retirées du sol avant le nettoyage humide.

L'appareil convient au nettoyage des revêtements de sol lavables, p. ex. les sols en pierre, les carrelages et les sols en PVC, ainsi que les sols en bois scellés tels que les parquets et les sols stratifiés.

ATTENTION

Dommages dus à l'effet de la vapeur

La chaleur et les effets de la vapeur peuvent causer des dommages. Avant utilisation, vérifiez la résistance à la chaleur et à la vapeur sur une zone peu visible en appliquant un volume minime de vapeur.

Sur les sols en bois scellés, ne laissez pas la vapeur au même endroit trop longtemps.

Remarque

Les résidus de détergent ou les émulsions d'entretien sur la surface à nettoyer peuvent entraîner des salissures lors du nettoyage vapeur, lesquelles disparaissent néanmoins après plusieurs applications.

⚠ PRÉCAUTION

Attention aux brûlures aux pieds

La buse de sol/serpillière chauffe pendant le nettoyage à la vapeur.

De l'eau très chaude peut s'écouler lors du retrait de la serpillière.

N'utilisez et ne retirez la buse de sol/serpillière qu'avec des chaussures adaptées.

Pour fixer la serpillière à la buse de sol, veuillez vous référer au chapitre *Utilisation des accessoires*

Utilisation des accessoires

Serpillière

La serpillière convient au nettoyage des sols en pierre, des carrelages et des sols en PVC, ainsi que des sols en bois scellés tels que les parquets et les sols stratifiés.

Retirer la serpillière

Remarque

Veuillez vous assurer que l'appareil est éteint avant de retirer la serpillière.

1. Placer un pied sur la languette du coin inférieur de la serpillière et soulever la buse de sol.

Illustration G

Remarque

Au début, la bande agrippante de la serpillière est très raide et il est possible qu'elle se laisse difficilement retirer de la buse de sol. Après avoir été utilisée plusieurs fois et lavée, la serpillière se détache plus facilement de la buse de sol et atteint une adhérence optimale.

Entretien et maintenance

Vidanger le réservoir d'eau

ATTENTION

Endommagement de l'appareil dû à de l'eau croupie
L'eau contenue dans le réservoir peut crouper si l'appareil n'est pas utilisé pendant plus de 2 mois.

Vider le réservoir d'eau avant les pauses de fonctionnement.

1. Retirer le réservoir d'eau et ouvrir le couvercle du réservoir.
2. Vider le réservoir d'eau.

Illustration L

Remplacer la cartouche de détartrage

ATTENTION

Endommagement de l'appareil et diminution de la durée de vie

Veillez remplacer la cartouche de détartrage au bout de 4 mois ou après l'écoulement d'environ 15 l d'eau. Si la cartouche de détartrage n'est pas remplacée à temps, l'appareil risque d'être endommagé et sa durée de vie réduite.

Remarque

Noter la date de première utilisation de la cartouche de détartrage sur l'étiquette d'avertissement. Veillez écrire à l'aide d'un stylo à encre indélébile.

Remarque

L'effet anti-calcaire de la cartouche de détartrage est activé dès que le réservoir est rempli d'eau et que l'appareil est mis en service. Le calcaire contenu dans l'eau est absorbé par les granulés de la cartouche de détartrage. Un détartrage supplémentaire n'est pas nécessaire.

Remarque

Les granulés dans la cartouche de détartrage peuvent changer de couleur après contact avec l'eau, cela dépend de la teneur en minéraux dans l'eau. Cette coloration n'a aucun effet négatif sur l'appareil, sur les tâches de nettoyage ou le fonctionnement de la cartouche de détartrage.

Mettre en place la cartouche de détartrage

ATTENTION

Domages de l'appareil

L'appareil peut être endommagé si la cartouche de détartrage usée est remise en place.

Travailler soigneusement pour éviter de confondre les cartouches.

Remarque relative au montage

Lors de la première application de vapeur après avoir retiré et remis en place la cartouche de détartrage, le jet de vapeur peut être faible ou irrégulier, quelques gouttes d'eau sont susceptibles de s'écouler. L'appareil nécessite une courte période de rodage pendant laquelle la cartouche de détartrage se remplit d'eau. Le volume de vapeur expulsé augmente constamment

jusqu'à ce que le volume de vapeur maximal soit atteint après environ 20 secondes.

Remarque

Retirer le réservoir d'eau avant de retirer et d'installer la cartouche de détartrage.

1. Appuyer sur l'interrupteur marche/arrêt de la vapeur avec le pied. La vapeur s'arrête en quelques secondes.

2. Retirer la fiche secteur de la prise de courant.

Illustration K

3. Retirer le réservoir d'eau et ouvrir le couvercle du réservoir.
4. Retirer la cartouche de détartrage.
5. Noter la date de première utilisation de la nouvelle cartouche de détartrage sur l'étiquette d'avertissement.

Remarque

Veillez écrire à l'aide d'un stylo à encre indélébile.

6. Insérer la nouvelle cartouche de détartrage et appuyer fermement pour la mettre en place.

Illustration N

7. Insérer la fiche secteur dans une prise.
8. Appuyer sur l'interrupteur marche/arrêt de la vapeur et attendre environ 20 secondes pour purger la cartouche de détartrage.

Entretien des accessoires

(Accessoires - selon l'étendue de la livraison)

Remarque

Les serpillières ne sont pas adaptées au sèche-linge.

Remarque

Pour laver les chiffons, tenir compte des indications sur l'étiquette de lavage. Ne pas utiliser d'adoucissant textile afin que les chiffons puissent bien absorber les salissures.

1. Laver les serpillières à 60 °C max. en machine à laver.

Guide de dépannage

Les dysfonctionnements ont souvent des causes simples auxquelles vous pouvez remédier vous-même à l'aide de l'aperçu suivant. En cas de doute ou de dysfonctionnement non mentionné ici, veuillez contacter votre service client agréé.

⚠ AVERTISSEMENT

Risque d'électrocution et de brûlures

Tant que l'appareil est branché sur le secteur ou qu'il n'a pas encore refroidi, toute tentative de dépannage est dangereuse.

Débranchez la fiche secteur.

Laissez l'appareil refroidir.

La pompe est bruyante et il n'y a pas de vapeur.

Pas d'eau dans le réservoir d'eau.

- Remplir le réservoir d'eau.

Pas/peu de vapeur malgré un remplissage suffisant du réservoir d'eau

La cartouche de détartrage n'a pas été insérée ou n'a pas été correctement insérée.

- Installer la cartouche de détartrage et/ou vérifier que la cartouche de détartrage est bien en place dans l'appareil et l'enfoncer à nouveau si nécessaire.

Une nouvelle cartouche de détartrage a été installée.

- Appuyer sur l'interrupteur marche/arrêt de la vapeur et s'assurer que la pompe fonctionne grâce au son qu'elle émet.

Le débit de vapeur maximal est atteint après environ 20 secondes.

Le réservoir d'eau n'a pas été mis en place.

- Verifier que le réservoir d'eau est bien en place et l'enfoncer à nouveau si nécessaire.

Garantie

Les conditions de garantie publiées par notre société commerciale compétente s'appliquent dans chaque pays. Nous remédions gratuitement aux défauts possibles sur votre appareil dans la durée de garantie dans la mesure où la cause du défaut est un vice de matériau ou de fabrication. En cas de garantie, veuillez vous adresser à votre distributeur ou au point de service après-vente autorisé le plus proche avec la facture d'achat.

(Voir l'adresse au dos)

Caractéristiques techniques

		SC 1 Upright KST 1 Upright
Raccordement électrique		
Tension	V	220-240
Phase	~	1
Fréquence	Hz	50-60
Type de protection		IPX4
Classe de protection		I
Caractéristiques de puissance de l'appareil		
Puissance de chauffe	W	1300
Durée de chauffage	Se- condes	30
Volume de remplissage		
Réservoir d'eau	l	0,2
Dimensions et poids		
Poids (sans accessoires)	kg	2,0
Longueur	mm	314
Largeur	mm	147
Hauteur	mm	1197

Sous réserve de modifications techniques.

Indice

Avvertenze generali.....	18
Impiego conforme alla destinazione.....	18
Tutela dell'ambiente.....	18
Accessori e ricambi	18
Volume di fornitura	18
Dispositivi di sicurezza	18
Descrizione del dispositivo	19
Montaggio.....	19
Prima messa in funzione	19
Messa in funzione	19
Istruzioni d'uso importanti.....	20
Uso degli accessori	21
Cura e manutenzione	21
Guida alla risoluzione dei problemi	22
Garanzia	22
Dati tecnici.....	22

Avvertenze generali



Prima di utilizzare l'apparecchio per la prima volta, leggere le presenti istruzioni per l'uso originali e le allegate avvertenze di sicurezza. Agire secondo quanto indicato nelle istruzioni.

conservare entrambi i libretti per un uso futuro o per un successivo proprietario.

Impiego conforme alla destinazione

Utilizzare l'apparecchio esclusivamente per uso privato, per la pulizia di pavimenti duri piani (ad es. pavimenti in pietra, piastrelle e in PVC, nonché pavimenti in legno laccati come parquet e laminato) resistenti a temperatura, pressione e umidità elevate dell'apparecchio. Non usare su rivestimenti sensibili all'acqua, come ad es. pavimenti in sughero non trattati (l'umidità può penetrare danneggiando il pavimento). Non sono necessari detersivi.

Tutela dell'ambiente



I materiali di imballaggio sono riciclabili. Smaltire gli imballaggi nel rispetto dell'ambiente.



Gli apparecchi elettrici ed elettronici contengono materiali riciclabili preziosi e, spesso, componenti come batterie, accumulatori oppure olio che, se usati o smaltiti non correttamente, possono costituire un potenziale pericolo per la salute umana e per l'ambiente. Questi componenti sono tuttavia necessari per un corretto funzionamento dell'apparecchio. Gli apparecchi contrassegnati con questo simbolo non devono essere smaltiti con i rifiuti domestici.

Avvertenze sulle sostanze componenti (REACH)

Per informazioni aggiornate sulle sostanze componenti si veda: www.kaercher.de/REACH

Accessori e ricambi

Utilizzando solamente accessori e ricambi originali, si garantisce un funzionamento sicuro e privo di disturbi dell'apparecchio.

Si possono trovare informazioni riguardo ad accessori e ricambi su www.kaercher.com.

Volume di fornitura

Il volume di fornitura dell'apparecchio è riportato sulla confezione. Disimballare la confezione e controllare che il contenuto sia completo. In caso di accessori mancanti o danni dovuti al trasporto si prega di contattare il rivenditore.

Dispositivi di sicurezza

⚠ PRUDENZA

Dispositivi di sicurezza mancanti o modificati

I dispositivi di sicurezza sono pensati per proteggere l'utilizzatore.

Non modificare né aggirare mai i dispositivi di sicurezza.

Simboli riportati sull'apparecchio

(A seconda del tipo di apparecchio)

	Pericolo di ustione, la superficie dell'apparecchio si riscalda molto durante l'utilizzo
	Pericolo di ustione attraverso il vapore



Leggere le istruzioni per l'uso

Valvola di sicurezza

Se in caso di errore dovesse crearsi un'elevata pressione eccessiva, è presente una valvola di sicurezza che provvede a scaricarla nell'ambiente.

Valvola fusibile

La valvola fusibile impedisce all'apparecchio di surriscaldarsi. Se l'apparecchio si surriscalda, la valvola fusibile lo stacca dalla rete elettrica, Prima della rimessa in funzione dell'apparecchio, rivolgersi al Servizio Assistenza KÄRCHER.

Descrizione del dispositivo

Nelle presenti istruzioni per l'uso viene descritta la dotazione massima. A seconda del modello, possono variare gli elementi inclusi in dotazione (vedi imballaggio).

Per le figure, vedi la pagina dei grafici.

Figura A

- ① Impugnatura
- ② Gancio per cavo con fissacavo
- ③ Cartuccia di decalcificazione
- ④ Cavo di collegamento alla rete con spina
- ⑤ Interruttore di accensione/spengimento del vapore
- ⑥ Testata da pavimento
- ⑦ Attacco a strappo
- ⑧ Indicatore di accensione
- ⑨ Serbatoio dell'acqua
- ⑩ Tasto di sblocco dell'impugnatura del dispositivo
- ⑪ Panno per pavimenti

Montaggio

Installazione dell'impugnatura del dispositivo

1. Inserire le tre parti dell'impugnatura del dispositivo l'una nell'altra nell'ordine corretto, finché non si bloccano in posizione con uno scatto.
2. Tenere fermo il dispositivo principale.
3. Inserire l'impugnatura nel dispositivo principale, finché non si blocca in posizione con uno scatto.
4. L'impugnatura del dispositivo deve essere incastrata saldamente nel dispositivo.

Figura B

Applicazione del panno per pavimenti

1. Fissare il panno per pavimenti alla testata.
 - a Posizionare il panno sul pavimento con i nastri a strappo verso l'alto.
 - b Posizionare la testata applicando una leggera pressione sul panno per pavimenti.

Figura G

Il panno per pavimenti aderisce autonomamente alla testata grazie al fissaggio a strappo.

Prima messa in funzione

ATTENZIONE

Danni all'apparecchio causati dalla formazione di calcare

Lavorare sempre con una cartuccia di decalcificazione inserita.

1. Premere verso l'alto il gancio di chiusura del serbatoio dell'acqua ed estrarre il serbatoio dell'acqua.

Figura C

2. Disimballare la cartuccia di decalcificazione.
3. Riportare sull'etichetta di avvertenza la data del primo utilizzo della cartuccia di decalcificazione.

Nota

Si prega di annotare la data usando un pennarello indelebile.

4. Inserire la cartuccia di decalcificazione nel dispositivo e premere fino a quando è fissata nell'alloggiamento.

Nota

Si prega di sostituire la cartuccia di decalcificazione ogni 4 mesi o se il flusso di acqua supera ca. 15 litri.

Messa in funzione

Riempimento del serbatoio dell'acqua

È possibile riempire il serbatoio dell'acqua in qualsiasi momento.

ATTENZIONE

Danni materiali dovuti alla mancata chiusura del coperchio del serbatoio o al fissaggio non saldo del serbatoio dell'acqua

Se il coperchio del serbatoio non è chiuso bene o il serbatoio non è inserito bene nell'apparecchio, può fuoriuscire del liquido che danneggia il rivestimento del pavimento.

Quando il serbatoio è pieno, assicurarsi che il coperchio sia chiuso bene e che sia posizionato saldamente nell'apparecchio.

ATTENZIONE

Danni all'apparecchio

L'uso di acqua non adatta può comportare l'intasamento degli ugelli.

Non usare acqua di condensa ricavata dall'asciugabiancheria.

Non usare l'acqua piovana raccolta.

Non aggiungere detersivi o altri additivi (ad es. profumi).

Riempimento del serbatoio dell'acqua direttamente nel dispositivo

1. Tenere fermo il dispositivo.
2. Aprire il coperchio del serbatoio e girarlo sul lato.
3. Riempire il serbatoio direttamente nel dispositivo con max 0,2 l di acqua di rubinetto.

Figura D

4. Chiudere il coperchio del serbatoio.

Rimozione del serbatoio dell'acqua per riempirlo

1. Premere verso l'alto il gancio di chiusura del serbatoio dell'acqua ed estrarre il serbatoio dell'acqua.
2. Aprire il coperchio del serbatoio e girarlo sul lato.
3. Riempire il serbatoio con max 0,2 l di acqua di rubinetto.

Figura E

4. Chiudere il coperchio del serbatoio.
5. Inserire il serbatoio dell'acqua e spingerlo fino a quando è fissato nell'alloggiamento.

Svolgimento del cavo di alimentazione

⚠ AVVERTIMENTO

Pericolo di scosse elettriche

Se il cavo di rete non è completamente svolto, sussiste il pericolo di sopravvalutare la portata, logorando e danneggiando il cavo.

Svolgere sempre completamente il cavo di rete.

Nota

Il portacavo inferiore può essere ruotato di 360° per il prelievo del cavo. Il gancio inferiore per il cavo non può essere ruotato.

1. Ruotare verso l'alto il portacavo inferiore.
2. Togliere completamente il cavo di alimentazione dal suo gancio.
3. Fissare il cavo nell'apposita sede del gancio superiore, in modo tale da evitare che venga calpestato durante le operazioni di pulizia.

Figura F

Accensione del dispositivo

Indicazione di montaggio

Alla prima erogazione di vapore dopo la rimozione e il reinserimento della cartuccia di decalcificazione, il getto di vapore potrebbe essere debole o irregolare e potrebbero fuoriuscire singole gocce d'acqua. Il dispositivo necessita di un breve tempo di avvio, durante il quale la cartuccia si riempie di acqua. La quantità di vapore che fuoriesce aumenta in modo costante, fino al raggiungimento della quantità massima di vapore dopo ca. 20 secondi.

1. Posizionare il dispositivo su una superficie stabile.
2. Inserire la spina di alimentazione nella presa.
3. La spia di accensione diventa verde e rimane fissa.

Figura I

Dopo ca. 30 secondi di attesa, il dispositivo è pronto per l'utilizzo.

4. Premere l'interruttore di accensione/spengimento del vapore con il piede. Il vapore fuoriesce.

Figura J

Aggiunta di acqua

Nota

In caso di mancanza d'acqua, la pompa emette un forte suono e il vapore non è visibile.

Una volta aggiunta nuovamente l'acqua, la cartuccia di decalcificazione rimane fissa nel dispositivo.

ATTENZIONE

Il dispositivo è dotato di una protezione della pompa contro il funzionamento a secco. Se la pompa funziona a secco per un periodo prolungato, ad esempio perché la cartuccia di decalcificazione e il serbatoio dell'acqua non sono inseriti correttamente, la pompa si surriscalda e si spegne. Per poter utilizzare nuovamente il dispositivo, è necessario spegnere il dispositivo e attendere che la pompa si raffreddi per ca. 10 minuti. Durante questo processo, assicurarsi che la cartuccia e il serbatoio dell'acqua siano stati inseriti correttamente e che ci sia abbastanza acqua nel serbatoio dell'acqua.

- Premere l'interruttore di accensione/spengimento del vapore con il piede. Il vapore si interrompe dopo pochi secondi.
- Aprire il coperchio del serbatoio e riempire il serbatoio dell'acqua con max. 0,2 l di acqua di rubinetto direttamente nel dispositivo.

Figura D

oppure

- Rimuovere il serbatoio dell'acqua, aprire il coperchio del serbatoio e riempirlo con max. 0,2 l di acqua di rubinetto, vedere capitolo *Riempimento del serbatoio dell'acqua*.

Figura E

Interruzione del funzionamento

ATTENZIONE

Danni materiali dovuti a condensa/umidità

Dopo la pulizia, l'umidità che si trova sul panno o sul dispositivo può danneggiare il rivestimento del pavimento.

Dopo le operazioni di pulizia, rimuovere il panno per pavimenti e asciugare il dispositivo.

Non posizionare o conservare il dispositivo su superfici sensibili al calore.

ATTENZIONE

Danni al materiale e al dispositivo

Quando il dispositivo non è attivo, il rivestimento del pavimento e il dispositivo stesso possono essere danneggiati dall'esposizione costante al vapore.

Spegnere il dispositivo ogni volta che lo si lascia incustodito.

Premere l'interruttore di accensione/spengimento del vapore con il piede. Il vapore si interrompe dopo pochi secondi.

Per risparmiare energia, si consiglia di spegnere il dispositivo in caso di interruzioni di utilizzo superiori ai 20 minuti.

1. Premere l'interruttore di accensione/spengimento del vapore con il piede. Il vapore si interrompe dopo pochi secondi.
2. Togliere la spina di alimentazione dalla presa.

Figura K

3. Riporre il dispositivo.

Figura H

Spegnimento del dispositivo

1. Premere l'interruttore di accensione/spengimento del vapore con il piede. Il vapore si interrompe dopo pochi secondi.
2. Togliere la spina di alimentazione dalla presa.

Figura K

3. Per svuotare il serbatoio dell'acqua, vedere capitolo *Svuotamento del serbatoio dell'acqua*.

Figura L

Conservazione del dispositivo

1. Per rimuovere il panno per pavimenti, vedere capitolo *Uso degli accessori*.

Figura G

2. Rimuovere l'umidità dal dispositivo.
3. Avvolgere il cavo di alimentazione attorno al gancio superiore e a quello inferiore.

Figura M

4. Conservare il dispositivo in un posto asciutto e protetto dal gelo.

Istruzioni d'uso importanti

Pulizia del pavimento

Prima di utilizzare l'apparecchio, si consiglia di spazzare il pavimento con una scopa o di passare l'aspirapolvere. In questo modo il pavimento viene liberato da sporco e particolato già prima della pulizia a umido. Il dispositivo è adatto per la pulizia di rivestimenti lavabili per pavimenti, ad es. pavimenti in pietra, piastrelle e pa-

vimenti in PVC, nonché pavimenti in legno laccati come parquet e laminato.

ATTENZIONE

Danni provocati dal vapore

Calore e vapore possono provocare danni. Prima dell'uso, controllare la stabilità al calore e l'effetto dell'umidità, applicando una quantità di vapore minima in un punto non in vista.

Non lasciare il vapore troppo a lungo su uno stesso punto dei pavimenti in legno laccato.

Nota

Residui di pulizia o emulsioni di cura sulla superficie da pulire possono comportare strisce durante la pulizia a vapore, che però scompaiono in caso di applicazioni ripetute.

⚠ PRUDENZA

Attenzione alle ustioni ai piedi

La testata da pavimento/il panno per pavimenti si riscalda durante la vaporizzazione.

Quando si toglie il panno per pavimenti, possono fuoriuscire gocce d'acqua bollente.

Utilizzare o rimuovere la testata/il panno per pavimenti solo con scarpe adeguate.

Per fissare il panno per pavimenti alla testata da pavimento, vedere capitolo *Uso degli accessori*

Uso degli accessori

Panno per pavimenti

Il panno per pavimenti è adatto per la pulizia di pavimenti in pietra, piastrelle e pavimenti in PVC, oltre ai pavimenti in legno laccati come parquet e laminato.

Rimozione del panno per pavimenti

Nota

Assicurarsi che il dispositivo sia spento prima di rimuovere il panno per pavimenti.

1. Posizionare un piede sulla linguetta del panno per pavimenti e sollevare la testata da pavimento verso l'alto.

Figura G

Nota

Inizialmente, il nastro a strappo del panno per pavimenti è molto resistente e si rimuove con difficoltà dalla testata da pavimento. Dopo vari utilizzi e dopo aver lavato il panno, questo diventa più semplice da rimuovere, garantendo un'aderenza ottimale.

Cura e manutenzione

Svuotamento del serbatoio dell'acqua

ATTENZIONE

Danni all'apparecchio causati dalla formazione di acqua putrefatta.

Se l'apparecchio non viene utilizzato per più di 2 mesi, l'acqua può diventare putrefatta nel serbatoio.

Svuotare il serbatoio dell'acqua prima di sospendere il funzionamento.

1. Rimuovere il serbatoio dell'acqua e aprire il coperchio del serbatoio.
2. Svuotare il serbatoio dell'acqua.

Figura L

Sostituzione della cartuccia di

decalcificazione

ATTENZIONE

Danni al dispositivo e durata ridotta

Si prega di sostituire la cartuccia di decalcificazione ogni 4 mesi o se il flusso di acqua supera ca. 15 litri. Se la cartuccia di decalcificazione non viene sostituita in tempo, questo può comportare il rischio di danni al dispositivo e di riduzione della sua durata.

Nota

Riportare sull'etichetta di avvertenza la data del primo utilizzo della cartuccia di decalcificazione. Si prega di annotare la data usando un pennarello indelebile.

Nota

L'effetto anticalcare della cartuccia viene attivato non appena il serbatoio viene riempito di acqua e l'apparecchio viene fatto funzionare. Il calcare, contenuto nell'acqua, viene assorbito nella cartuccia per mezzo del granulato. Una decalcificazione aggiuntiva dell'apparecchio non è quindi necessaria.

Nota

Il granulato nella cartuccia di decalcificazione può cambiare colore a contatto con l'acqua; ciò è correlato al contenuto di minerali nell'acqua. Tale scolorimento è innocuo e non ha alcuna influenza negativa sull'apparecchio, sui lavori di pulizia o sul funzionamento della cartuccia di decalcificazione.

Inserimento della cartuccia di decalcificazione

ATTENZIONE

Danni all'apparecchio

Il riutilizzo della cartuccia di decalcificazione usata può provocare danni all'apparecchio.

Procedere con attenzione, per evitare di scambiare le cartucce.

Indicazione di montaggio

Alla prima erogazione di vapore dopo la rimozione e il reinserimento della cartuccia di decalcificazione, il getto di vapore potrebbe essere debole o irregolare e potrebbero fuoriuscire singole gocce d'acqua. Il dispositivo necessita di un breve tempo di avvio, durante il quale la cartuccia di decalcificazione si riempie d'acqua. La quantità di vapore che fuoriesce aumenta in modo costante, fino al raggiungimento della quantità massima di vapore dopo ca. 20 secondi.

Nota

Rimuovere il serbatoio dell'acqua prima di rimuovere e installare la cartuccia di decalcificazione.

1. Premere l'interruttore di accensione/spengimento del vapore con il piede. Il vapore si interrompe dopo pochi secondi.
2. Togliere la spina di alimentazione dalla presa.

Figura K

3. Rimuovere il serbatoio dell'acqua e aprire il coperchio del serbatoio.
4. Rimuovere la cartuccia di decalcificazione.
5. Riportare sull'etichetta di avvertenza la data del primo utilizzo della nuova cartuccia di decalcificazione.

Nota

Si prega di annotare la data usando un pennarello indelebile.

6. Inserire la nuova cartuccia di decalcificazione e premere fino quando è fissata nell'alloggiamento.

Figura N

7. Inserire la spina di alimentazione nella presa.
8. Premere l'interruttore di accensione/spengimento del vapore e attendere ca. 20 secondi per sfatare la cartuccia di decalcificazione.

Cura degli accessori

(Accessori - a seconda della fornitura)

Nota

I panni non sono adatti all'asciugatrice.

Nota

Per lavare i panni, seguire le istruzioni sull'apposita etichetta. Affinché i panni possano assorbire bene lo sporco, non utilizzare ammorbidenti.

1. Lavare i panni per pavimenti a max. 60 °C in lavatrice.

Guida alla risoluzione dei problemi

I malfunzionamenti hanno spesso cause semplici a cui è possibile rimediare con l'ausilio della seguente panoramica. In caso di dubbi o di malfunzionamenti non menzionati qui, si consiglia di rivolgersi al servizio assistenza autorizzato.

⚠ AVVERTIMENTO

Pericolo di scosse elettriche e ustioni

È pericoloso tentare di riparare i guasti mentre il dispositivo è collegato alla rete elettrica o non si è ancora raffreddato.

Togliere la spina di alimentazione.

Lasciare raffreddare l'apparecchio.

La pompa emette un forte suono e non c'è vapore.

Non c'è acqua nel serbatoio dell'acqua.

- Riempire l'acqua nel serbatoio dell'acqua.

Assenza di vapore/poco vapore nonostante vi sia sufficiente acqua nel serbatoio

La cartuccia di decalcificazione non è stata inserita o è stata inserita in modo errato.

- Inserire la cartuccia di decalcificazione e/o verificare che la cartuccia di decalcificazione sia ben fissata nel dispositivo e, se necessario, inserirla nuovamente.

È stata inserita una nuova cartuccia di decalcificazione.

- Premere l'interruttore di accensione/spengimento del vapore e assicurarsi attraverso il suono della pompa che questa funzioni.

L'erogazione massima di vapore viene raggiunta dopo circa 20 secondi.

Il serbatoio dell'acqua non è stato installato correttamente.

- Verificare che il serbatoio dell'acqua sia installato correttamente e incastrarlo nuovamente se necessario.

Garanzia

In ogni Paese, valgono le condizioni di garanzia rilasciate dalla nostra società di vendita competente. Entro il termine di garanzia eliminiamo gratuitamente eventuali guasti all'apparecchio, se causati da difetto del materiale o di produzione. Nei casi previsti dalla garanzia si prega di rivolgersi al proprio rivenditore, oppure al più vicino centro di assistenza autorizzato, esibendo lo scontrino di acquisto. (Indirizzo vedi retro)

Dati tecnici

		SC 1 Upright KST 1 Upright
Collegamento elettrico		
Tensione	V	220-240

SC 1
Upright
KST 1
Upright

Fase	~	1
Frequenza	Hz	50-60
Grado di protezione		IPX4
Classe di protezione		I
Dati sulle prestazioni dell'apparecchio		
Potenza calorifica	W	1300
Tempo di riscaldamento	Secondi	30
Quantità di riempimento		
Serbatoio dell'acqua	l	0,2
Dimensioni e pesi		
Peso (senza accessori)	kg	2,0
Lunghezza	mm	314
Larghezza	mm	147
Altezza	mm	1197

Con riserva di modifiche tecniche.

Indice de contenidos

Avisos generales.....	22
Uso previsto	22
Protección del medioambiente.....	23
Accesorios y recambios	23
Volumen de suministro.....	23
Dispositivos de seguridad	23
Descripción del dispositivo.....	23
Montaje	23
Puesta en marcha inicial.....	23
Servicio	23
Información importante para el usuario.....	25
Empleo de los accesorios	25
Cuidado y mantenimiento	25
Ayuda en caso de avería	26
Garantía	26
Datos técnicos.....	26

Avisos generales



Antes de poner en marcha por primera vez el equipo, lea este manual de instrucciones y las instrucciones de seguridad adjuntas. Actúe conforme a estos documentos. Conserve estos dos manuales para su uso posterior o para propietarios ulteriores.

Uso previsto

Únicamente use el equipo en el hogar para la limpieza de suelos resistentes nivelados (p. ej. suelos de piedra, baldosas, suelos de PVC, así como suelos sellados de madera como el parquet y la tarima flotante) que resisten las elevadas temperaturas, la presión y la humedad del equipo. No limpie pavimentos sensibles al agua, como por ejemplo, suelos de corcho sin tratar (la humedad puede introducirse en el suelo y dañar el pavimento).

No se necesitan detergentes.

Protección del medioambiente



Los materiales de embalaje son reciclables. Eliminar los embalajes de forma respetuosa con el medioambiente.



Los equipos eléctricos y electrónicos contienen materiales reciclables y, a menudo, componentes, como baterías, acumuladores o aceite, que suponen un peligro potencial para la salud de las personas o el medio ambiente en caso de manipularse o eliminarse de forma inadecuada. Sin embargo, dichos componentes son necesarios para un funcionamiento adecuado del equipo. Los equipos identificados con este símbolo no pueden eliminarse con la basura doméstica.

Avisos sobre sustancias contenidas (REACH)

Encontrará información actualizada sobre las sustancias contenidas en: www.kaercher.de/REACH

Accesorios y recambios

Utilice únicamente accesorios y recambios originales, estos garantizan un servicio seguro y fiable del equipo. Encontrará información sobre los accesorios y recambios en www.kaercher.com.

Volumen de suministro

El volumen de suministro del equipo se muestra en el embalaje. Compruebe la integridad del volumen de suministro durante el desembalaje. Póngase en contacto con su distribuidor si faltan accesorios o en caso de daños de transporte.

Dispositivos de seguridad

⚠ PRECAUCIÓN

Dispositivo de seguridad faltantes o modificados
Los dispositivos de seguridad velan por su seguridad. Nunca modifique ni manipule los dispositivos de seguridad.

Símbolos en el equipo

(En función del tipo de equipo)

	Peligro de combustión, la superficie del equipo se calienta durante el funcionamiento
	Riesgo de escaldadura debido al vapor
	Lea el manual de instrucciones

Válvula de seguridad

Si en caso de fallo se genera una presión excesiva, una válvula de seguridad se encarga de liberar la presión excesiva al entorno.

Fusible de protección

El fusible de protección impide que el equipo se sobrecaliente. Si el equipo se sobrecalienta, el fusible de protección desconecta el equipo de la red.

Antes de volver a poner en marcha el equipo, diríjase al servicio de postventa competente de KÄRCHER.

Descripción del dispositivo

La cantidad máxima de equipamiento se describe en este manual de instrucciones. En función del modelo utilizado, existen diferencias en el volumen de suministro (véase el embalaje).

Para las ilustraciones, véase la página de gráficos.

Figura A

- ① Mango
- ② Gancho para cable con sujetacable
- ③ Cartucho de descalcificación
- ④ Conexión a la red con enchufe
- ⑤ Interruptor de vapor ON/OFF
- ⑥ Cabezal de suelo
- ⑦ Cierre autoadherente
- ⑧ Indicador de encendido
- ⑨ Depósito de agua
- ⑩ Botón de desbloqueo del asa del dispositivo
- ⑪ Bayeta

Montaje

Instalación del mango del dispositivo

1. Encaje las tres partes del asa del dispositivo en orden hasta que encastren de forma audible.
2. Sujete firmemente el dispositivo básico.
3. Introduzca el asa del dispositivo hasta el tope en el dispositivo básico hasta que encaje de forma audible.
4. El asa del dispositivo debe quedar bien asentada en el dispositivo.

Figura B

Instalación del paño de limpieza de suelos

1. Coloque el paño de limpieza de suelos en el cabezal.
 - a Coloque el paño de limpieza con las tiras autoadherentes hacia arriba en el suelo.
 - b Coloque el cabezal sobre el paño de limpieza, ejerciendo una ligera presión.

Figura G

El paño de limpieza del suelo se adhiere al cabezal por sí solo gracias al cierre autoadherente.

Puesta en marcha inicial

CUIDADO

Daños en el equipo por calcificación
Trabaje siempre con un cartucho descalcificador.

1. Presione hacia arriba el gancho de enclavamiento del depósito de agua y extráigalo.

Figura C

2. Desembale el cartucho de descalcificación.
3. Anote la fecha de primer uso del cartucho de descalcificación en la etiqueta de advertencia.

Nota

Por favor, etiquete con un bolígrafo resistente al agua.

4. Inserte el cartucho de descalcificación en el aparato y presiónelo firmemente en su sitio.

Nota

Sustituya el cartucho de descalcificación cada 4 meses o cada 15 l de agua.

Servicio

Llenado de agua

El depósito de agua puede llenarse en cualquier momento.

CUIDADO

Daños materiales por una tapa de depósito sin cerrar o un depósito de agua mal sujetado

Si la tapa del depósito no se cierra correctamente o si el depósito de agua no se inserta correctamente en el equipo, puede haber pérdidas de líquido que dañen el recubrimiento del suelo.

Asegúrese de que con el depósito de agua lleno la tapa del depósito esté cerrada de forma segura y que el depósito de agua esté bien fijado en el equipo.

CUIDADO

Daños en el equipo

Si se usa agua no adecuada se pueden obstruir las boquillas.

No use agua de condensación de la secadora.

No use agua de lluvia recogida.

No use detergentes ni otros aditivos (p. ej. aromas).

Llenado del depósito de agua directamente en el dispositivo

1. Sujete el dispositivo con firmeza.
2. Abra la tapa del depósito y gírela hacia un lado.
3. Llene con un máximo de 0,2 l de agua del grifo directamente en el dispositivo.

Figura D

4. Cierre la tapa del depósito.

Extracción del depósito de agua para llenarlo

1. Presione hacia arriba el gancho de enclavamiento del depósito de agua y extráigalo.
2. Abra la tapa del depósito y gírela hacia un lado.
3. Llene con un máximo de 0,2 l de agua del grifo.

Figura E

4. Cierre la tapa del depósito.
5. Introduzca el depósito de agua y presiónelo firmemente en su sitio.

Desenrolle el cable de alimentación

⚠ ADVERTENCIA

Peligro de choques eléctricos

Si no desenrolla todo el cable de red, existe el riesgo de que mida mal el alcance del mismo y lo someta a cargas excesivas o lo dañe.

Siempre debe desenrollar el cable de red del todo.

Nota

El portacables inferior puede girarse 360° para retirar el cable. El gancho de cables superior no se puede girar.

1. Gire el soporte inferior del cable hacia arriba.
2. Extraiga el cable de alimentación completamente del gancho para cables.
3. Fije el cable en el cierre del gancho superior para evitar que se atropelle durante los trabajos de limpieza.

Figura F

Conexión del equipo

Instrucción de montaje

Al vaporizar por primera vez después de retirar y volver a insertar el cartucho de descalcificación, el chorro de vapor puede ser débil o irregular, y pueden expulsarse gotas individuales de agua. El dispositivo requiere un breve periodo de rodaje durante el cual el cartucho de descalcificación se llena de agua. El volumen de vapor expulsado aumenta constantemente hasta alcanzar el volumen máximo de vapor al cabo de unos 20 segundos.

1. Coloque el dispositivo sobre una superficie firme.

Figura H

2. Conecte el enchufe de alimentación a la toma de corriente.
3. El indicador luminoso de encendido se ilumina constantemente en verde.

Figura I

Tras esperar unos 30 segundos, el dispositivo está listo para funcionar.

4. Pulse el interruptor de encendido/apagado del vapor con el pie. El vapor sale.

Figura J

Rellenar agua

Nota

Si falta agua, la bomba emite un sonido fuerte y no hay vapor visible.

Cuando se rellena el agua, el cartucho de descalcificación permanece fijo en el dispositivo.

CUIDADO

El dispositivo está equipado con una protección contra el funcionamiento en seco de la bomba. Si la bomba funciona en seco durante un periodo prolongado, por ejemplo porque el cartucho de descalcificación y el depósito de agua no están correctamente insertados, la bomba se sobrecalienta y se desconecta. Para poder volver a utilizar el dispositivo, hay que apagarlo y esperar a que la bomba se enfríe durante unos 10 minutos. En el proceso, debe asegurarse de que el cartucho y el depósito de agua se han insertado correctamente y de que hay suficiente agua en el depósito de agua.

- Pulse el interruptor de encendido/apagado del vapor con el pie. El vapor se detiene en pocos segundos.
- Abra la tapa del depósito y llene el depósito de agua con un máximo de 0,2 l de agua del grifo directamente en el dispositivo.

Figura D

o

- Retire el depósito de agua, abra la tapa del depósito y llénelo con un máximo de 0,2 l de agua del grifo. Llenado de agua.

Figura E

Interrupción del funcionamiento

CUIDADO

Daños materiales por condensación/humedad

El revestimiento del suelo puede resultar dañado por la humedad que quede en el paño de limpieza o en el dispositivo después de la limpieza.

Retire el paño de limpieza del suelo y seque el dispositivo después de terminar el trabajo de limpieza.

No coloque ni guarde el dispositivo sobre superficies sensibles al calor.

CUIDADO

Daños en el material y el dispositivo

El revestimiento del suelo y el dispositivo pueden resultar dañados por el vapor constante mientras el dispositivo está parado.

Apague el dispositivo cada vez que lo abandone.

Pulse el interruptor de encendido/apagado del vapor con el pie. El vapor se detiene en pocos segundos.

Para ahorrar energía, se recomienda apagar el dispositivo en las pausas de funcionamiento superiores a 20 minutos.

1. Pulse el interruptor de encendido/apagado del vapor con el pie. El vapor se detiene en pocos segundos.

- Quite el enchufe de la toma de corriente.

Figura K

- Aparque el dispositivo.

Figura H

Desconexión del dispositivo

- Pulse el interruptor de encendido/apagado del vapor con el pie. El vapor se detiene en pocos segundos.

- Quite el enchufe de la toma de corriente.

Figura K

- Para vaciar el depósito de agua, consulte el capítulo *Vaciado del depósito de agua*.

Figura L

Almacenamiento del aparato

- Para retirar el paño de limpieza del suelo, consulte el capítulo *Empleo de los accesorios*.

Figura G

- Retire la humedad del equipo.
- Enrolle el cable de alimentación alrededor de los ganchos inferiores y superiores para cables.

Figura M

- Guarde el dispositivo en un lugar seco y protegido de las heladas.

Información importante para el usuario

Limpieza del suelo

Se recomienda barrer el suelo o aspirarlo antes de utilizar el dispositivo. De este modo, el suelo quedará limpio de suciedad y partículas sueltas antes de la limpieza en húmedo.

El dispositivo es adecuado para limpiar revestimientos de suelos lavables, por ejemplo, suelos de piedra, baldosas y suelos de PVC, así como suelos de madera sellados, como parquet y laminado.

CUIDAD

Daños por efecto del vapor

El calor y los efectos del vapor pueden provocar daños. Compruebe la resistencia al calor y el efecto del vapor en una zona poco visible utilizando un volumen mínimo de vapor antes de su uso.

No deje el vapor en la misma posición sobre los suelos de madera sellados durante demasiado tiempo.

Nota

Los residuos de detergente o las emulsiones sobre superficies que van a limpiarse pueden provocar marcas durante la limpieza a vapor que desaparecen tras repetidas aplicaciones.

⚠ PRECAUCIÓN

Cuidado con las quemaduras en los pies

El cabezal/paño de limpieza del suelo se calienta durante la cocción al vapor.

El agua caliente puede gotear al retirar la bayeta.

Utilice o desmonte el cabezal/paño de limpieza únicamente con calzado adecuado.

Para fijar el paño de limpieza de suelos al cabezal, consulte el capítulo *Empleo de los accesorios*

Empleo de los accesorios

Bayeta

El paño para suelos es adecuado para limpiar suelos de piedra, baldosas y suelos de PVC, y también suelos de madera sellados, como parquet y laminados.

Retirar el paño de limpieza del suelo

Nota

Asegúrese de que el dispositivo está apagado antes de retirar el paño de limpieza del suelo.

- Coloque un pie en la esquina inferior del paño de limpieza del suelo y levante el cabezal del suelo.

Figura G

Nota

Al principio, la tira autoadherente del paño de limpieza de suelos es muy resistente y no se puede retirar fácilmente del cabezal. Una vez que el paño de limpieza de suelos se ha utilizado varias veces y se ha lavado, es más fácil despegarlo del cabezal del suelo y ha alcanzado la adherencia óptima.

Cuidado y mantenimiento

Vaciado del depósito de agua

CUIDAD

Daños en el equipo por putrefacción del agua

Si el equipo no se utiliza durante más de 2 meses, el agua del depósito puede pudrirse.

Vaciar el depósito de agua antes de las pausas de servicio.

- Retire el depósito de agua y abra la tapa del depósito.
- Vacíe el depósito de agua.

Figura L

Sustitución del cartucho de descalcificación

CUIDAD

Daños en los dispositivos y reducción de la vida útil

Sustituya el cartucho de descalcificación cada 4 meses o cada 15 l de agua. Si el cartucho de descalcificación no se sustituye a tiempo, existe el riesgo de que se produzcan daños en el dispositivo y de que se acorte su vida útil.

Nota

Anote la fecha de primer uso del cartucho de descalcificación en la etiqueta de advertencia. Por favor, etiquete con un bolígrafo resistente al agua.

Nota

El efecto descalcificador del cartucho descalcificador se activa en cuanto el depósito se llene con agua y el equipo se ponga en funcionamiento. La cal del agua es absorbida por el granulado del cartucho descalcificador. No se requiere ninguna descalcificación adicional.

Nota

El granulado en el cartucho descalcificador puede cambiar de color tras el contacto con el agua. Esto se debe al contenido de minerales presente en el agua. Esta coloración es inofensiva y no tiene ninguna influencia negativa sobre el equipo, los trabajos de limpieza o el modo de funcionamiento del cartucho descalcificador.

Colocación del cartucho de descalcificación

CUIDAD

Daños en el equipo

El uso continuado de un cartucho descalcificador gastado puede provocar daños en el equipo.

Proceder con cuidado para evitar confundir los cartuchos.

Instrucción de montaje

Al vaporizar por primera vez después de retirar y volver a insertar el cartucho de descalcificación, el chorro de vapor puede ser débil o irregular, y pueden expulsarse gotas individuales de agua. El dispositivo requiere un

breve periodo de rodaje en el que el cartucho de descalcificación se llena de agua. El volumen de vapor expulsado aumenta constantemente hasta alcanzar el volumen máximo de vapor al cabo de unos 20 segundos.

Nota

Retire el depósito de agua antes de retirar e instalar el cartucho de descalcificación.

1. Pulse el interruptor de encendido/apagado del vapor con el pie. El vapor se detiene en pocos segundos.
2. Quite el enchufe de la toma de corriente.

Figura K

3. Retire el depósito de agua y abra la tapa del depósito.
4. Retire el cartucho de descalcificación.
5. Anote la fecha de primer uso del cartucho de nueva descalcificación en la etiqueta de advertencia.

Nota

Por favor, etiquete con un bolígrafo resistente al agua.

6. Inserte el nuevo cartucho de descalcificación y presiónelo firmemente en su sitio.

Figura N

7. Inserte el enchufe de alimentación a la toma de corriente.
8. Pulse el interruptor de encendido/apagado del vapor y espere unos 20 segundos para purgar el cartucho de descalcificación.

Cuidado de los accesorios

(Accesorios, según el volumen de suministro)

Nota

Los paños no son aptos para secadora.

Nota

Para limpiar los paños, tenga en cuenta las indicaciones de lavado. Para que los paños conserven la capacidad de absorción de la suciedad, no debe emplear suavizante.

1. Lave los paños de limpieza del suelo en una lavadora a una temperatura máxima de 60 °C.

Ayuda en caso de avería

Las averías suelen tener causas sencillas que usted mismo puede remediar con el siguiente resumen. En caso de duda, o en caso de averías no mencionadas aquí, póngase en contacto con su Servicio de Atención al Cliente autorizado.

⚠ ADVERTENCIA

Riesgo de descarga eléctrica y quemaduras

Intentar eliminar averías mientras el dispositivo está conectado a la red o aún no se ha enfriado es siempre peligroso.

Desconecte el conector de red.

Deje que el aparato se enfríe.

La bomba suena fuerte y no hay vapor.

No hay agua en el depósito.

- Llene el depósito de agua.

No hay vapor/hay poco vapor aunque hay suficiente agua en el depósito

El cartucho de descalcificación no se ha insertado o se ha insertado incorrectamente.

- Coloque el cartucho de descalcificación y/o compruebe que el cartucho de descalcificación queda bien asentado en el dispositivo y vuelva a presionar si es necesario.

Se ha instalado un nuevo cartucho de descalcificación.

- Pulse el interruptor de encendido/apagado del vapor y asegúrese de que la bomba funciona por el sonido de la bomba.

La salida total de vapor se alcanza después de aproximadamente 20 segundos.

El depósito de agua no se ha instalado en su sitio.

- Compruebe que el depósito de agua está instalado en su sitio y vuelva a presionarlo si es necesario.

Garantía

En cada país se aplican las condiciones de garantía indicadas por nuestra compañía distribuidora autorizada. Subsananamos cualquier fallo en su equipo de forma gratuita dentro del plazo de garantía siempre que la causa se deba a un fallo de fabricación o material. En caso de garantía, póngase en contacto con su distribuidor o con el servicio de posventa autorizado más próximo presentando la factura de compra. (Dirección en el reverso)

Datos técnicos

		SC 1 Upright KST 1 Upright
Conexión eléctrica		
Tensión	V	220-240
Fase	~	1
Frecuencia	Hz	50-60
Tipo de protección		IPX4
Clase de protección		I
Datos de potencia del equipo		
Potencia calorífica	W	1300
Tiempo de calentamiento	Segundos	30
Volumen de llenado		
Depósito de agua	l	0,2
Peso y dimensiones		
Peso (sin accesorios)	kg	2,0
Longitud	mm	314
Anchura	mm	147
Altura	mm	1197

Reservado el derecho a realizar modificaciones.

Índice

Indicações gerais	27
Utilização prevista	27
Proteção do meio ambiente	27
Acessórios e peças sobressalentes	27
Volume do fornecimento	27
Unidades de segurança	27
Descrição do aparelho	27
Montagem	27
Primeiro arranque	28
Operação	28
Instruções de utilização importantes	29
Aplicação dos acessórios	29
Conservação e manutenção	29

Guia de resolução de avarias.....	30
Garantia.....	30
Dados técnicos.....	30

Indicações gerais



Antes da primeira utilização do aparelho leia o manual de instruções original e os avisos de segurança que o acompanham. Proceda em conformidade.

Conserve as duas folhas para referência ou utilização futura.

Utilização prevista

Utilize o aparelho apenas para habitação privada, para a limpeza de pavimentos rígidos planos (por exemplo, pavimentos em pedra, ladrilhos e pavimentos de PVC, bem como pavimentos em madeira selados, como parquet e chão flutuante), que resistem à temperatura elevada, à pressão e à humidade do aparelho. Não limpe revestimentos sensíveis à água, como pavimentos de cortiça sem tratamento (a humidade pode penetrar e danificar o pavimento).

Não são necessários produtos de limpeza.

Proteção do meio ambiente



Os materiais de empacotamento são recicláveis. Elimine as embalagens de acordo com os regulamentos ambientais.



Os aparelhos elétricos e eletrónicos contêm materiais recicláveis de valor e, com frequência, componentes como baterias, acumuladores ou óleo que, em caso de manipulação ou recolha errada, podem representar um potencial perigo para a saúde humana e para o ambiente. Estes componentes são necessários para o bom funcionamento do aparelho. Os aparelhos que apresentem este símbolo não devem ser recolhidos no lixo doméstico.

Avisos relativos a ingredientes (REACH)

Pode encontrar informações atualizadas acerca dos ingredientes em: www.kaercher.de/REACH

Acessórios e peças sobressalentes

Ao utilizar apenas acessórios originais e peças sobressalentes originais, garante uma utilização segura e o bom funcionamento do aparelho.

Informações acerca de acessórios e peças sobressalentes disponíveis em www.kaercher.com.

Volume do fornecimento

O volume do fornecimento do aparelho está indicado na embalagem. Ao abrir a embalagem, confirme a integridade do conteúdo. Caso faltem acessórios ou em caso de danos de transporte informe o seu fornecedor.

Unidades de segurança

⚠ CUIDADO

Unidades de segurança alteradas ou em falta

As unidades de segurança servem para a sua proteção.

Nunca altere ou evite as unidades de segurança.

Símbolos no aparelho

(segundo tipo de aparelho)



Perigo de combustão: a superfície do aparelho aquece significativamente durante a operação

	Perigo de combustão por ação do vapor
	Ler o manual de instruções

Válvula de segurança

Se, em caso de erro, ocorrer uma pressão excessivamente elevada, existe uma válvula de segurança que garante a despressurização no ambiente.

Fusível

O fusível evita o sobreaquecimento do aparelho. Se o aparelho sobreaquecer, o fusível separa o aparelho da rede.

Antes da recolocação em funcionamento do aparelho, entre em contacto com o serviço de assistência técnica KÄRCHER competente.

Descrição do aparelho

A quantidade máxima de equipamento está descrita no presente manual de instruções. Conforme o modelo utilizado, existem diferenças no âmbito da entrega (ver embalagem).

Para as ilustrações, ver a página de gráficos.

Figura A

- ① Cabo
- ② Gancho para cabos com fixação do cabo
- ③ Cartucho de descalcificação
- ④ Ligação à rede eléctrica com ficha de rede
- ⑤ Interruptor de ligar/desligar o vapor
- ⑥ Cabeça para pavimentos
- ⑦ União de velcro
- ⑧ Lâmpada avisadora de energia
- ⑨ Depósito de água
- ⑩ Tecla de desbloqueio para o punho do dispositivo
- ⑪ Pano de chão

Montagem

Montar o punho do dispositivo

1. Encaixar as três partes do punho do dispositivo umas nas outras, por ordem, até que este encaixe de forma audível.
2. Segurar o aparelho básico com firmeza.
3. Encaixar o punho do dispositivo até ao batente no aparelho básico, até que este encaixe de forma audível.
4. O punho do aparelho deve assentar bem no aparelho.

Figura B

Montar o pano de chão

1. Fixar o pano de chão à cabeça para pavimentos.
 - a Colocar o pano de chão com as tiras aderentes viradas para cima no chão.
 - b Colocar a cabeça para pavimentos no pano de chão, exercendo uma ligeira pressão.

Figura G

O pano de chão adere à cabeça para pavimentos por si próprio devido à união de velcro.

Primeiro arranque

ADVERTÊNCIA

Danos no aparelho devido à calcificação

Trabalhar sempre com um cartucho de descalcificação.

1. Pressionar o gancho de fecho do depósito de água para cima e retirar o depósito de água.

Figura C

2. Desembalar o cartucho de descalcificação.
3. Anotar a data da primeira utilização do cartucho de descalcificação na etiqueta de aviso.

Aviso

Etiquetar com uma caneta à prova de água.

4. Introduzir o cartucho de descalcificação no aparelho e pressioná-lo firmemente.

Aviso

Substituir o cartucho de descalcificação em 4 meses ou num fluxo de cerca de 15 l de água.

Operação

Encher com água

O depósito de água pode ser enchido em qualquer altura.

ADVERTÊNCIA

Danos materiais devido a tampa do depósito não fechada ou a depósito de água não fixado devidamente

Se a tampa do depósito não for fechada corretamente ou se o depósito de água não for colocado corretamente no aparelho, pode sair líquido e danificar o pavimento.

Garanta que, sempre que o depósito de água estiver cheio, a tampa do depósito está fechada corretamente e o depósito de água está fixado devidamente no aparelho.

ADVERTÊNCIA

Danos no aparelho

Água inadequada pode fazer que os bocais fiquem entupidos.

Não encha com a água de condensação da máquina de secar.

Não encha com água pluvial acumulada.

Não encha com produtos de limpeza ou outros aditivos (p. ex., perfumes).

Encher o depósito de água diretamente no aparelho

1. Segurar no aparelho.
2. Abrir a tampa do depósito e virá-la para o lado.
3. Encher com um máximo de 0,2 l de água da rede diretamente no aparelho.

Figura D

4. Fechar a tampa do depósito.

Retirar o depósito de água para encher

1. Pressionar o gancho de fecho do depósito de água para cima e retirar o depósito de água.
2. Abrir a tampa do depósito e virá-la para o lado.
3. Encher com um máximo de 0,2 l de água da rede.

Figura E

4. Fechar a tampa do depósito.
5. Introduzir o depósito de água e pressioná-lo firmemente no lugar.

Desenrolar o cabo de rede

⚠ ATENÇÃO

Perigo de choque eléctrico

Se o cabo de rede não estiver completamente desenrolado, existe o perigo de sobrestimar o alcance e o cabo de rede pode ser esticado e danificado.

Desenrole sempre completamente o cabo de rede.

Aviso

A braçadeira para cabo inferior pode ser rodada a 360° para a remoção do cabo. O gancho de cabo superior não pode ser rodado.

1. Rodar a braçadeira para cabo inferior para cima.
2. Retirar o cabo de rede por completo do gancho de cabo.
3. Fixar o cabo na fixação do gancho superior para que não seja atropelado durante os trabalhos de limpeza.

Figura F

Ligar o aparelho

Aviso de montagem

Com o 1.º vapor, após a remoção e a recolocação do cartucho de descalcificação, a imagem de vapor pode ser fraca ou irregular e podem sair algumas gotas de água. O aparelho necessita de um breve período de preparação, no qual o cartucho de descalcificação se enche de água. A quantidade de vapor expelida aumenta constantemente e atinge a quantidade máxima após aproximadamente 20 segundos.

1. Colocar o aparelho numa base fixa.

Figura H

2. Ligar a ficha de rede a uma tomada.
3. A lâmpada avisadora de energia pisca de forma intermitente a verde.

Figura I

Após cerca de 30 segundos, o aparelho está operacional.

4. Premir com o pé o interruptor de ligar/desligar o vapor. O vapor sai.

Figura J

Reabastecer com água

Aviso

Em caso de falta de água, a bomba emite um som alto e não há vapor visível.

Quando a água é reabastecida, o cartucho de descalcificação permanece fixo no aparelho.

ADVERTÊNCIA

O aparelho está equipado com uma proteção contra o funcionamento a seco da bomba. Se a bomba funcionar a seco durante um longo período, por exemplo, porque o cartucho de descalcificação e o depósito de água não estão corretamente inseridos, a bomba sobreaquecerá e desligará. Para que o aparelho possa voltar a funcionar, tem de ser desligado e esperar que a bomba arrefeça durante cerca de 10 minutos. Durante o processo, é necessário certificar-se de que o cartucho e o depósito de água foram inseridos corretamente e de que existe água suficiente no depósito de água.

- Premir com o pé o interruptor de ligar/desligar o vapor. O vapor pára em poucos segundos.
- Abrir a tampa do depósito e encher o depósito de água com um máximo de 0,2 l de água da rede diretamente no aparelho.

Figura D

ou

- Retirar o depósito de água, abrir a tampa do depósito e encher com um máximo de 0,2 l de água da rede, ver capítulo *Encher com água*.

Figura E

Interromper a operação

ADVERTÊNCIA

Danos materiais devido a condensação/humidade

O revestimento do chão pode ser danificado pela humidade que permanece no pano de chão ou no aparelho após a limpeza.

Retirar o pano de chão e secar o aparelho após terminar o trabalho de limpeza.

Não colocar ou guardar o aparelho em superfícies sensíveis ao calor.

ADVERTÊNCIA

Danos no material e no aparelho

O revestimento do chão e o aparelho podem ser danificados por vapor constante enquanto o aparelho está parado.

Desligar o aparelho sempre que sair.

Premir com o pé o interruptor de ligar/desligar o vapor. O vapor pára em poucos segundos.

Para poupar energia, recomendamos desligar o aparelho durante as pausas de funcionamento superiores a 20 minutos.

1. Premir com o pé o interruptor de ligar/desligar o vapor. O vapor pára em poucos segundos.
2. Retirar a ficha de rede da tomada.

Figura K

3. Estacionar o aparelho.

Figura H

Desligar o aparelho

1. Premir com o pé o interruptor de ligar/desligar o vapor. O vapor pára em poucos segundos.
2. Retirar a ficha de rede da tomada.

Figura K

3. Para esvaziar o depósito de água, ver capítulo *Esvaziar o depósito de água*.

Figura L

Armazenar o aparelho

1. Para retirar o pano de chão, ver capítulo *Aplicação dos acessórios*.

Figura G

2. Retirar a humidade do aparelho.
3. Enrolar o cabo de rede nos ganchos superiores e inferiores do cabo.

Figura M

4. Armazenar o aparelho num local seco e protegido do gelo.

Instruções de utilização importantes

Limpar as superfícies pavimentadas

É recomendável varrer ou aspirar o chão antes de utilizar o aparelho. Dessa forma, assegura-se que não existe sujidade e partículas soltas no chão antes da limpeza húmida.

O aparelho é adequado para a limpeza de revestimentos de pavimentos laváveis, por exemplo, pavimentos em pedra, ladrilhos e pavimentos PVC, bem como pavimentos com madeira selados, como parquet e chão flutuante.

ADVERTÊNCIA

Danos devidos à actuação de vapor

O calor e a actuação de vapor podem causar danos.

Teste a resistência ao calor e a actuação de vapor numa zona mais escondida e com pouca quantidade de vapor antes da aplicação.

Não manter o vapor na mesma posição sobre os pavimentos de madeira selados durante muito tempo.

Aviso

Na limpeza a vapor, os resíduos de detergente ou emulsões de conservação podem provocar estrias nas áreas sujeitas a limpeza, que desaparecem após várias aplicações.

△ CUIDADO

Queimaduras no pé

A cabeça para pavimentos/pano de chão aquece durante a vaporização.

Ao retirar o pano de chão, pode gotejar água quente.

Operar e remover a cabeça para pavimentos/pano de chão apenas utilizando calçado adequado.

Fixar o pano de chão no bocal para pavimentos, ver capítulo *Aplicação dos acessórios*

Aplicação dos acessórios

Pano de chão

O pano de microfibras destina-se à limpeza de revestimentos pavimentos em pedra, ladrilhos e pavimentos PVC, bem como pavimentos em madeira selados, como parquet e chão flutuante.

Remover o pano de chão

Aviso

Certificar-se de que o aparelho está desligado antes de retirar o pano de chão.

1. Colocar um pé na aba para o pé do pano de chão e levantar a cabeça para pavimentos.

Figura G

Aviso

No início, a fita aderente do pano de chão ainda é muito forte e, caso necessário, pode ser difícil de remover da cabeça para pavimentos. Após a utilização contínua e a lavagem do pano de chão, pode ser facilmente removida do bocal para pavimentos, tendo atingido uma aderência ideal.

Conservação e manutenção

Esvaziar o depósito de água

ADVERTÊNCIA

Danos no aparelho devido a putrefacção da água

Se o aparelho não for colocado em funcionamento por um período superior a 2 meses, a água pode apodrecer no depósito.

Esvaziar o depósito de água antes das pausas de operação.

1. Retirar o depósito de água e abrir a tampa do depósito.
2. Esvaziar o depósito de água.

Figura L

Substituir o cartucho de descalcificação

ADVERTÊNCIA

Danos no aparelho e redução da vida útil

Substituir o cartucho de descalcificação em 4 meses ou num fluxo de cerca de 15 l de água. Se o cartucho de descalcificação não for substituído atempadamente,

existe o risco de originar danos no aparelho, para além de reduzir a vida útil do mesmo.

Aviso

Anotar a data da primeira utilização do cartucho de descalcificação na etiqueta de aviso. Etiquetar com uma caneta à prova de água.

Aviso

O efeito anti-calcário do cartucho de descalcificação activa-se assim que o depósito é enchido com água e o aparelho é colocado em funcionamento. O calcário na água é absorvido pelo granulado no cartucho de descalcificação. Não é necessária uma descalcificação adicional.

Aviso

O granulado no cartucho de descalcificação pode mudar de cor após o contacto com a água, o que está relacionado com o teor mineral da água. Esta descoloração é inofensiva e não tem influência negativa no aparelho, nos trabalhos de limpeza ou na funcionalidade do cartucho de descalcificação.

Inserir o cartucho de descalcificação

ADVERTÊNCIA

Danos no aparelho

A reutilização do cartucho de descalcificação usado pode causar danos no aparelho.

Trabalhar cuidadosamente para evitar confundir os cartuchos.

Aviso de montagem

Com o 1.º vapor, após a remoção e a recolocação do cartucho de descalcificação, a imagem de vapor pode ser fraca ou irregular e podem sair algumas gotas de água. O aparelho necessita de um breve período de preparação, no qual o cartucho de descalcificação se enche com água. A quantidade de vapor expelida aumenta continuamente e atinge a quantidade máxima após aprox. 50 segundos.

Aviso

Retirar o depósito de água antes de retirar e instalar o cartucho de descalcificação.

1. Premir com o pé o interruptor de ligar/desligar o vapor. O vapor pára em poucos segundos.
2. Retirar a ficha de rede da tomada.

Figura K

3. Retirar o depósito de água e abrir a tampa do depósito.
4. Retirar o cartucho de descalcificação.
5. Anotar a data da primeira utilização do novo cartucho de descalcificação na etiqueta de aviso.

Aviso

Etiquetar com uma caneta à prova de água.

6. Introduzir o novo cartucho de descalcificação e pressioná-lo firmemente no lugar.

Figura N

7. Inserir a ficha de rede a uma tomada.
8. Premir o interruptor de ligar/desligar o vapor e aguardar cerca de 20 segundos para purgar o cartucho de descalcificação.

Conservação do acessório

(Acessório - de acordo com o volume do fornecimento)

Aviso

Os panos não são adequados para o secador.

Aviso

Observar as indicações da etiqueta de lavagem para lavar os panos. Não utilizar amaciador da roupa para que os panos absorvam melhor a sujidade.

1. Lavar os panos de chão na máquina de lavar roupa a 60 °C, no máximo.

Guia de resolução de avarias

As avarias têm, geralmente, causas simples que podem ser corrigidas por si com a ajuda do seguinte resumo. Em caso de dúvida ou no caso de se tratar de uma avaria não mencionada aqui, contacte o serviço de assistência técnica autorizado.

⚠ ATENÇÃO

Perigo de choque eléctrico e queimaduras

É perigoso eliminar falhas enquanto o aparelho estiver ligado à corrente ou se ainda não tiver arrefecido.

Desconecte o cabo de alimentação.

Deixe o aparelho arrefecer.

A bomba faz barulho e não há vapor.

Não há água no depósito de água.

- Encher o depósito de água.

Sem/pouco vapor, apesar de haver água suficiente no depósito

O cartucho de descalcificação não foi colocado ou foi colocado incorretamente.

- Colocar o cartucho de descalcificação e/ou verificar se o cartucho de descalcificação está devidamente instalado no depósito e, se necessário, pressionar novamente.

Foi colocado um novo cartucho de descalcificação.

- Premir o interruptor de ligar/desligar o vapor e certificar-se de que a bomba está a funcionar através do som da bomba.

A potência máxima de vapor é atingida após aproximadamente 20 segundos.

O depósito de água não foi colocado no local.

- Verificar se o depósito de água está colocado no local e, se necessário, voltar a premir.

Garantia

Em cada país são válidas as condições de garantia transmitidas pela nossa sociedade distribuidora responsável. Trataremos de possíveis avarias no seu aparelho no âmbito do prazo da garantia, sem custos, desde que estas tenham origem num erro de material ou de fabrico. Em caso de garantia, contacte o seu revendedor ou a assistência técnica autorizada mais próxima, apresentando o talão de compra. (endereço consultar o verso)

Dados técnicos

		SC 1 Upright KST 1 Upright
Ligação eléctrica		
Tensão	V	220-240
Fase	~	1
Frequência	Hz	50-60
Tipo de protecção		IPX4
Classe de protecção		I
Características do aparelho		
Potência de aquecimento	W	1300
Tempo de aquecimento	Segundos	30
Quantidade de enchimento		

		SC 1
		Upright
		KST 1
		Upright
Depósito de água	l	0,2
Medidas e pesos		
Peso (sem acessórios)	kg	2,0
Comprimento	mm	314
Largura	mm	147
Altura	mm	1197

Reservados os direitos a alterações técnicas.

Inhoud

Algemene instructies	31
Reglementair gebruik	31
Milieubescherming	31
Toebehoren en reserveonderdelen	31
Leveringsomvang	31
Veiligheidsinrichtingen	31
Beschrijving van het apparaat	31
Montage	32
Eerste inbedrijfstelling	32
Werkingswijze	32
Belangrijke gebruiksinstructies	33
Toepassing van accessoires	33
Onderhoud	33
Gids voor probleemoplossing	34
Garantie	34
Technische gegevens	34

Algemene instructies



Voordat u het apparaat voor het eerst gebruikt, dient u deze originele gebruiksaanwijzing en de meegeleverde

veiligheidsinstructies door te lezen en deze in acht te nemen.

Bewaar beide documenten voor later gebruik of volg de eige-naars.

Reglementair gebruik

Gebruik het apparaat uitsluitend privé voor de reiniging van effen, harde vloeren (bijvoorbeeld van stenen, tegels en PVC-vloeren en laminaat) die bestendig zijn tegen de hoge temperatuur, de druk en het vocht van het apparaat. Reinig geen oppervlakken die gevoelig zijn voor water zoals onbehandelde kurkvloeren (vocht kan binnendringen en de vloer beschadigen). Reinigingsmiddelen zijn niet nodig.

Milieubescherming



De verpakkingsmaterialen zijn herbruikbaar. Verwijder verpakkingen op een milieuvriendelijke manier.



Elektrische en elektronische apparaten bevatten waardevolle recyclebare materialen en vaak bestanddelen zoals batterijen, accu's of olie, die bij onjuiste omgang of verkeerd afvalverwijdering een potentieel gevaar voor de gezondheid van de mens en voor het milieu kunnen vormen. Voor een correcte werking van het apparaat zijn deze bestanddelen echter noodzakelijk. Voer apparaten met dit symbool niet samen met het huisvuil af.

Instructies betreffende ingrediënten (REACH)

Actuele informatie over ingrediënten vindt u op: www.kaercher.de/REACH

Toebehoren en reserveonderdelen

Gebruik alleen origineel toebehoren en originele reserveonderdelen. Deze garanderen een veilige en storingsvrije werking van het apparaat.

Informatie over toebehoren en reserveonderdelen vindt u onder www.kaercher.com.

Leveringsomvang

De leveringsomvang van het apparaat is op de verpakking afgebeeld. Controleer de inhoud bij het uitpakken op volledigheid. Bij ontbrekend toebehoren of bij transportschade neemt u contact op met uw distributeur.

Veiligheidsinrichtingen

⚠ VOORZICHTIG

Ontbrekende of gewijzigde veiligheidsinrichtingen
Veiligheidsinrichtingen zijn er voor uw veiligheid. Verander of omzeil veiligheidsinrichtingen nooit.

Symbolen op het apparaat

(naargelang apparaattype)

	Gevaar voor verbranding, oppervlak van het apparaat wordt tijdens gebruik heet
	Gevaar voor brandwonden door stoom
	Gebruiksaanwijzing lezen

Veiligheidsventiel

Als bij een storing een overmatig hoge druk ontstaat, zorgt een veiligheidsventiel voor een verlaging van de druk in de omgeving.

Smeltveiligheid

De smeltveiligheid voorkomt oververhitting van het apparaat. Als het apparaat oververhit raakt, koppelt de smeltveiligheid het apparaat van het net los.

Neem contact op met de verantwoordelijke klantenservice van KÄRCHER, voordat u het apparaat weer in bedrijf stelt.

Beschrijving van het apparaat

De maximale hoeveelheid apparatuur wordt beschreven in deze gebruiksaanwijzing. Afhankelijk van het gebruikte model zijn er verschillen in de leveringsomvang (zie verpakking).

Raadpleeg de grafische pagina voor de afbeeldingen.

Afbeelding A

- 1 Handvat
- 2 Kabelhaak met kabelbevestiging
- 3 Ontkalkingspatroon
- 4 Netaansluiting met netstekker
- 5 Stoom AAN/UIT-schakelaar
- 6 Vloerpop
- 7 Klittenband

- ⑧ Inschakelindicator
- ⑨ Waterreservoir
- ⑩ Ontgrendelingsknop voor apparaathandgreep
- ⑪ Dweil

Montage

De beugel van het apparaat monteren

- Schuif de drie delen van de handgreep van het apparaat in elkaar tot ze hoorbaar vastklikken.
- Houd het basisapparaat stevig vast.
- Plaats de hengel van het apparaat tot aan de aanslag in het basisapparaat tot deze hoorbaar vastklikt.
- Het handvat moet stevig in het apparaat zitten.

Afbeelding B

De dweil installeren

- Bevestig de dweil aan de vloerkop.
 - Leg de dweil met de klittenbandstrips naar boven op de vloer.
 - Plaats de vloerkop op de dweil en oefen lichte druk uit.

Afbeelding G

Door de klittenbandsluiting blijft de dweil vanzelf aan de vloerkop vastzitten.

Eerste inbedrijfstelling

LET OP

Schade aan het apparaat door verkalking

Altijd met ontkalkingspatroon werken.

- Druk de vergrendelingshaak van het waterreservoir omhoog en trek het waterreservoir eruit.

Afbeelding C

- Haal het ontkalkingspatroon uit.
- Noteer de eerste gebruiksdatum van het ontkalkingspatroon op het waarschuwingslabel.

Instructie

Label met een watervaste stift.

- Plaats het ontkalkingspatroon in het apparaat en druk het stevig op zijn plaats.

Instructie

Vervang het ontkalkingspatroon na vier maanden of bij een waterdebiet van ongeveer 15 l.

Werking

Water vullen

Het waterreservoir kan op elk moment worden gevuld.

LET OP

Materiële schade door niet-afgesloten tankdeksel of niet-vastzittende watertank

Als de tankdeksel niet correct wordt afgesloten of de watertank niet correct in het apparaat wordt geplaatst, kan vloeistof uit treden en hierbij de vloerbedekking beschadigen.

Zorg ervoor dat bij een gevulde watertank de tankdeksel veilig afgesloten en de watertank vast in het apparaat zit.

LET OP

Schade aan het apparaat

Door ongeschikt water kunnen de sproeiers verstopt raken.

Voeg geen condenswater uit de wasdroger toe.

Voeg geen opgevangen regenwater toe.

Voeg geen reinigingsmiddelen of andere toevoegingen (bijv. parfums) toe.

Het waterreservoir rechtstreeks op het apparaat vullen

- Houd het apparaat stevig vast.
- Open het deksel van het reservoir en draai het opzij.
- Vul het apparaat met maximaal 0,2 l leidingwater.

Afbeelding D

- Sluit het deksel van het reservoir.

Het waterreservoir verwijderen om te vullen

- Druk de vergrendelingshaak van het waterreservoir omhoog en trek het waterreservoir eruit.
- Open het deksel van het reservoir en draai het opzij.
- Vul met maximaal 0,2 l leidingwater.

Afbeelding E

- Sluit het deksel van het reservoir.
- Plaats het waterreservoir en druk het stevig op zijn plaats.

De voedingskabel afrollen

⚠ WAARSCHUWING

Gevaar voor elektrische schokken

Bij een niet volledig afgewikkelde netkabel bestaat het gevaar dat de reikwijdte wordt overschat en hierdoor de stroomkabel wordt beschadigd.

Wikkel de stroomkabel steeds volledig af.

Instructie

De onderste kabelhouder kan 360° worden gedraaid om de kabel eruit te trekken. De bovenste kabelhaak is niet draaibaar.

- Draai de onderste kabelhouder omhoog.
- Verwijder de voedingskabel volledig van de kabelhaken.
- Bevestig de kabel in de bevestiging van de bovenste haak om te voorkomen dat er over wordt gereden tijdens schoonmaakwerkzaamheden.

Afbeelding F

Het apparaat inschakelen

Montage-instructie

Bij de eerste stoombeurt kan de stoomstraal zwak of onregelmatig zijn na het verwijderen en opnieuw plaatsen van de ontkalkingscartridge, en kunnen er afzonderlijke waterdruppels vrijkomen. Het apparaat heeft een korte inlooperperiode nodig waarin het ontkalkingspatroon zich vult met water. Het stoomvolume dat wordt uitgestoten neemt constant toe totdat het maximale stoomvolume is bereikt na ongeveer 20 seconden.

- Plaats het apparaat op een stevig oppervlak.

Afbeelding H

- Steek de stekker in het stopcontact.
- Het voedingslampje brandt constant groen.

Afbeelding I

Na ongeveer 30 seconden wachten is het apparaat klaar voor gebruik.

- Druk met de voet op de aan/uit-schakelaar voor stoom. De stoom komt eruit.

Afbeelding J

Water bijvullen

Instructie

Als er te weinig water is, klinkt de pomp luid en is er geen zichtbare stoom.

Als het water wordt bijgevoerd, blijft het ontkalkingspatroon vastzitten in het apparaat.

LET OP

Het apparaat is uitgerust met een droogloopbeveiliging voor de pomp. Als de pomp langere tijd droogloopt, bijvoorbeeld omdat het ontkalkingspatroon en het waterreservoir niet correct zijn geplaatst, raakt de pomp oververhit en schakelt deze uit. Om het apparaat weer te kunnen gebruiken, moet het worden uitgeschakeld en moet de pomp ongeveer 10 minuten afkoelen. Hierbij moet u ervoor zorgen dat het patroon en het waterreservoir correct zijn geplaatst en dat er voldoende water in het waterreservoir zit.

- Druk met de voet op de aan/uit-schakelaar voor stoom. De stoom stopt na een paar seconden.
- Open het deksel van het reservoir en vul het waterreservoir met max. 0,2 l leidingwater direct op het apparaat.

Abbeelding D

of

- Verwijder het waterreservoir, open het deksel van het reservoir en vul het met max. 0,2 l leidingwater, zie hoofdstuk *Water vullen*.

Abbeelding E

Bedrijf onderbreken

LET OP

Materiële schade door condens/vocht

De vloerbedekking kan beschadigd raken door vocht dat achterblijft op de dweil of het apparaat na het reinigen.

Verwijder de dweil en droog het apparaat na het schoonmaken.

Plaats of bewaar het apparaat niet op warmtegevoelige oppervlakken.

LET OP

Schade aan het materiaal en het apparaat

De vloerbedekking en het apparaat kunnen beschadigd raken door constant stoom terwijl het apparaat stilstaat. Schakel het apparaat uit telkens u weggaat.

Druk met de voet op de aan/uit-schakelaar voor stoom. De stoom stopt na een paar seconden.

Om energie te besparen, raden we u aan het apparaat uit te schakelen bij werkpauzes van meer dan 20 minuten.

1. Druk met de voet op de aan/uit-schakelaar voor stoom. De stoom stopt na een paar seconden.
2. Trek de stekker uit het stopcontact.

Abbeelding K

3. Parkeer het apparaat.

Abbeelding H

Het apparaat uitschakelen

1. Druk met de voet op de aan/uit-schakelaar voor stoom. De stoom stopt na een paar seconden.
2. Trek de stekker uit het stopcontact.

Abbeelding K

3. Zie hoofdstuk *Het waterreservoir aftappen*.

Abbeelding L

Het apparaat bewaren

1. Om de dweil te verwijderen, zie hoofdstuk *Toepassing van accessoires*.

Abbeelding G

2. Verwijder het vocht uit het apparaat.
3. Wikkel de voedingskabel om de onderste en bovenste kabelhaken.

Abbeelding M

4. Bewaar het apparaat op een droge plaats die beschermd is tegen vorst.

Belangrijke gebruiksinstructies

De vloeren schoonmaken

We raden aan de vloer te vegen of te stofzuigen voor u het apparaat gebruikt. Op deze manier wordt de vloer vóór de natte reiniging ontdaan van vuil en losse deeltjes.

Het apparaat is geschikt voor het reinigen van afwasbare vloerbedekkingen, zoals stenen vloeren, tegels en pvc-vloeren, evenals verzegelde houten vloeren zoals parket en laminaat.

LET OP

Schade door stoomeffect

Hitte en de effecten van stoom kunnen leiden tot schade. Controleer voor gebruik de hittebestendigheid en het stoomeffect op een onopvallende plek met een minimale hoeveelheid stoom.

Laat de stoom niet te lang in dezelfde positie op de verzegelde houten vloeren staan.

Instructie

Reinigingsmiddelresten of verzorgende emulsies op het te reinigen oppervlak kunnen bij de stoomreiniging strepen veroorzaken die bij meermalige toepassing echter verdwijnen.

⚠ VOORZICHTIG

Pas op voor brandwonden aan uw voeten

De vloerkop/dweil wordt warm tijdens het stomen.

Er kan heet water uit de dweil druppelen.

Bedien of verwijder de vloerkop/dweil alleen met geschikt schoeisel.

Voer het bevestigen van de dweil op de vloerkop, zie hoofdstuk *Toepassing van accessoires*

Toepassing van accessoires

Dweil

De dweil is geschikt voor het reinigen van stenen vloeren, tegels en pvc-vloeren, en ook voor verzegelde houten vloeren zoals parket en laminaat.

De dweil verwijderen

Instructie

Zorg ervoor dat het apparaat is uitgeschakeld vooraleer u de dweil verwijderd.

1. Plaats een voet op de onderste hoek van de dweil en til de vloerkop omhoog.

Abbeelding G

Instructie

In eerste instantie is de klittenbandstrip van de dweil erg sterk en kan deze niet gemakkelijk van de dweil worden verwijderd. Nadat de dweil verschillende keren is gebruikt en gewassen, is hij gemakkelijker van de vloerkop te verwijderen en heeft hij de optimale hechting bereikt.

Onderhoud

Het waterreservoir aftappen

LET OP

Schade aan het apparaat door verontreinigd water

Als het apparaat langer dan 2 maanden niet wordt gebruikt, kan het water in het reservoir verontreinigd raken.

Waterreservoir voor gebruiksonderbrekingen legen.

1. Verwijder het waterreservoir en open de reservoirdop.

2. Laat het waterreservoir leeglopen.

Afbeelding L

Het ontkalkingspatroon vervangen

LET OP

Apparaatbeschadiging en verkorte levensduur

Vervang het ontkalkingspatroon na vier maanden of bij een waterdebiet van ongeveer 15 l. Als het ontkalkingspatroon niet op tijd wordt vervangen, bestaat het risico dat het apparaat beschadigd raakt en kan de levensduur van het apparaat korter worden.

Instructie

Noteer de eerste gebruiksdatum van het ontkalkingspatroon op het waarschuwingslabel met een watervaste stift.

Instructie

De antikalwerking van de ontkalkingspatroon wordt geactiveerd, zodra de tank met water wordt gevuld en het apparaat in gebruik wordt genomen. Kalk in het water wordt door het granulaat in de ontkalkingspatroon opgenomen. Extra ontkalking is niet nodig.

Instructie

Het granulaat in de ontkalkingspatroon kan na contact met water van kleur veranderen, afhankelijk van het mineraalgehalte in het water. Deze verkleuring is onschadelijk en heeft geen negatieve invloed op het apparaat, de reinigingswerkzaamheden of de functionaliteit van de ontkalkingspatroon.

Het ontkalkingspatroon plaatsen

LET OP

Schade aan het apparaat

Door terugplaatsing van het verbruikte ontkalkingspatroon kan het apparaat beschadigd raken.

Zorgvuldig werken om verwisseling van de patronen te voorkomen.

Montage-instructie

Bij de eerste stoombeurt kan de stoomstraal zwak of onregelmatig zijn na het verwijderen en opnieuw plaatsen van de ontkalkingscartridge, en kunnen er afzonderlijke waterdruppels vrijkomen. Het apparaat heeft een korte inlooperperiode nodig waarin het ontkalkingspatroon zich met water vult. Het stoomvolume dat wordt uitgestoten neemt constant toe tot het maximale stoomvolume is bereikt na ongeveer 20 seconden.

Instructie

Verwijder het waterreservoir voor u het ontkalkingspatroon verwijderd en plaatst.

1. Druk met de voet op de aan/uit-schakelaar voor stoom. De stoom stopt na een paar seconden.
2. Trek de stekker uit het stopcontact.

Afbeelding K

3. Verwijder het waterreservoir en open de reservoirdop.
4. Verwijder het ontkalkingspatroon.

5. Noteer de eerste gebruiksdatum van het nieuwe ontkalkingspatroon op het waarschuwingslabel.

Instructie

Label met een watervaste stift.

6. Plaats het nieuwe ontkalkingspatroon en druk het stevig op zijn plaats.

Afbeelding N

7. Steek de stekker in het stopcontact.
8. Druk op de aan/uit-schakelaar voor stoom en wacht ongeveer 20 seconden om het ontkalkingspatroon te ontlichten.

De accessoires verzorgen

(Accessoires - afhankelijk van leveringsomvang)

Instructie

De dweilen zijn niet geschikt voor de droger.

Instructie

Raadpleeg voor het wassen van de doeken de instructies op het wasetiket. Geen wasverzachter gebruiken om ervoor te zorgen dat de doeken het vuil goed kunnen absorberen.

1. Was de dweilen in een wasmachine op maximaal 60 °C.

Gids voor probleemoplossing

Storingen hebben vaak eenvoudige oorzaken die u zelf kunt verhelpen met behulp van het volgende overzicht. Neem bij twijfel of in het geval van storingen die hier niet worden genoemd contact op met een erkende klantenservice.

⚠ WAARSCHUWING

Risico op elektrische schokken en brandwonden

Proberen storingen te verhelpen terwijl het apparaat is aangesloten op het lichtnet of nog niet is afgekoeld, is altijd gevaarlijk.

Verwijder de netstekker.

Laat het apparaat afkoelen.

De pomp klinkt luid en er is geen stoom.

Geen water in het waterreservoir.

- Vul het water in het waterreservoir.

Geen/weinig stoom, hoewel er voldoende water in het reservoir zit

Het ontkalkingspatroon is niet of verkeerd geplaatst.

- Plaats het ontkalkingspatroon en/of controleer of het ontkalkingspatroon goed in het apparaat zit en druk indien nodig opnieuw aan.

Er is een nieuw ontkalkingspatroon geplaatst.

- Druk op de aan/uit-schakelaar voor stoom en controleer of de pomp werkt door het pompgeluid.

De volledige stoomproductie wordt na ongeveer 20 seconden bereikt.

Het waterreservoir is niet goed geïnstalleerd.

- Controleer of het waterreservoir op zijn plaats zit en druk het indien nodig opnieuw aan.

Garantie

In elk land gelden de garantievoorwaarden die door onze verantwoordelijke verkoopmaatschappij zijn uitgegeven. Mogelijke storingen aan uw apparaat verhelpen we binnen de garantieperiode gratis, voor zover een materiaal- of fabricagefout de oorzaak is. Als u gebruik wilt maken van de garantie, neemt u met uw aankoopbon contact op met uw distributeur of de dichtstbijzijnde geautoriseerde klantenservice. (adres zie achterzijde)

Technische gegevens

		SC 1 Upright KST 1 Upright
Elektrische aansluiting		
Spanning	V	220-240
Fase	~	1
Frequentie	Hz	50-60
Beschermingsgraad		IPX4



		SC 1 Upright KST 1 Upright
Beschermingsklasse		I
Gegevens capaciteit apparaat		
Verwarmingscapaciteit	W	1300
Opwarmtijd	Seconden	30
Inhoud		
Watertank	l	0,2
Afmetingen en gewichten		
Gewicht (zonder toebehoren)	kg	2,0
Lengte	mm	314
Breedte	mm	147
Hoogte	mm	1197

Technische wijzigingen voorbehouden.

İçindekiler

Genel uyarılar	35
Amaca uygun kullanım	35
Çevre koruma	35
Aksesuarlar ve yedek parçalar	35
Teslimat kapsamı	35
Güvenlik tertibatları	35
Cihazın açıklanması	35
Montaj	36
İlk Çalıştırma	36
İşletme	36
Önemli kullanım talimatları	37
Aksesuarların kullanımı	37
Bakım ve koruma	37
Sorun giderme kılavuzu	38
Garanti	38
Teknik bilgiler	38

Genel uyarılar

  Cihazı ilk defa kullanmadan önce orijinal işletim kılavuzunu ve ekli güvenlik bilgilerini okuyun. Bu bilgilere göre hareket edin.

Her iki kılavuzu daha sonra kullanmak için ve sizden sonraki kullanıcı için saklayın.

Amaca uygun kullanım

Cihazı sadece ev kullanımı için ve cihazın yüksek ısısına, basıncına ve nemine dayanıklı olan düz sert zeminleri (örneğin taş zemin, seramik ve PVC zemin kaplamaları, ayrıca parke ve laminat gibi verniklenmiş ahşap zeminler) temizlemek için kullanın. Örneğin işlem görmemiş mantar zemin döşemeleri gibi suya karşı hassas kaplamaları temizlemeyin (zemin nem alabilir ve dolayısıyla hasar görebilir). Temizlik maddesi gerekli değildir.

Çevre koruma

 Paketleme malzemeleri geri dönüştürülebilir. Lütfen ambalajları çevreye zarar vermeden bertaraf edin.

 Elektrikli ve elektronik cihazlar, değerli ve geri dönüştürülebilir malzemelerin yanı sıra yanlış kullanılması veya yanlış bertaraf edilmesi durumunda insan sağlığı ve çevre için potansiyel tehlike teşkil edebilecek piller, aküler veya yağlar içerebilir. Ancak cihazın usulüne uygun şekilde çalıştırılması için bu parçaların gereklidir. Bu simge ile işaretlenen cihazlar evsel çöp ile birlikte bertaraf edilmemelidir.

İçerik maddelerine yönelik uyarılar (REACH)

İçerik maddelerine yönelik güncel bilgiler için bkz.: www.kaercher.de/REACH

Aksesuarlar ve yedek parçalar

Sadece orijinal aksesuarlar ve orijinal yedek parçaları kullanın. Bu parçaların güvenli ve arızasız çalışmasını sağlar.

Aksesuar ve yedek parçalara ilişkin bilgiler için adres: www.kaercher.com.

Teslimat kapsamı

Cihazınızın teslimat kapsamı ambalajı üzerinde gösterilmiştir. Ambalaj açıldığında içindeki parçalarda eksiklik olup olmadığını kontrol edin. Aksesuarların eksik olması durumunda ya da nakliye hasarlarında yetkili satıcınızı bilgilendirin.

Güvenlik tertibatları

⚠ TEDBİR



Eksik veya kusurlu güvenlik tertibatları

Emniyet düzenleri sizin emniyetinizin içindir.

Emniyet düzenlerini asla değiştirmeyin veya baypas etmeyin.

Cihazdaki simgeler

(Cihaz tipine bağlı olarak)

	Yanma tehlikesi, çalışma sırasında ekipman yüzeyi sıcaktır
	Buhar nedeniyle haşlanma tehlikesi
	Kullanım kılavuzunu oku

Emniyet valfi

Hata durumunda aşırı yüksek basınç oluşması halinde bir emniyet valfi bu basıncın ortamda düşürülmesini sağlar.

Koruyucu Sigorta

Sigorta cihazın aşırı ısınmasını önler. Cihaz aşırı ısınır sa sigorta cihazı şebekeden ayırır.

Cihazı tekrar işleme almadan önce lütfen yetkili KÄRCHER müşteri hizmetleriyle iletişime geçin.

Cihazın açıklanması

Bu kullanım talimatlarında azami miktarda ekipman açıklanmıştır. Kullanılan modele bağlı olarak teslimat kapsamında farklılıklar mevcuttur (ambalaja bakın).

Resimler için grafik sayfasına bakın.

Şekil A

- 1 Tutamak
- 2 Kablo kliptli kablo kancası
- 3 Kireç giderme kartuşu

- ④ Şebeke fişli şebeke bağlantısı
- ⑤ Buhar AÇMA/KAPAMA düğmesi
- ⑥ Zemin başlığı
- ⑦ Cırt cırtlı bant
- ⑧ Güç açık göstergesi
- ⑨ Su haznesi
- ⑩ Cihaz tutamağı için kilit açma düğmesi
- ⑪ Zemin bezi

Montaj

Cihaz tutamağının takılması

1. Cihaz tutamağının üç parçasını, yerlerine oturduklarını duyacak şekilde sırayla birbirine geçirin.
2. Ana cihazı sıkıca tutun.
3. Cihaz tutamağını, yerine oturduğunu duyacak şekilde dayandığı yere kadar ana cihaza geçirin.
4. Cihaz tutamağı cihaza sıkıca oturmalıdır.

Şekil B

Zemin temizleme bezinin takılması

1. Zemin temizleme bezini zemin başlığına takın.
 - a. Zemin temizleme bezini cırt cırtlı bantlar yukarı bakacak şekilde zemine yerleştirin.
 - b. Zemin başlığını, hafif bir basınç uygulayarak zemin temizleme bezinin üzerine yerleştirin.

Şekil G

Zemin temizleme bezi cırt cırtlı bant sayesinde kendiliğinden zemin başlığına yapışacaktır.

İlk Çalıştırma

DIKKAT

Kireçlenme nedeniyle cihazda zarar

Daima kireç önleyici kartuş ile çalışın.

1. Su haznesinin kilitleme kancasını yukarı doğru bastırın ve su haznesini çekip çıkarın.

Şekil C

2. Kireç giderme kartuşunu ambalajından çıkarın.
3. Kireç giderme kartuşunun ilk kullanım tarihini uyarı etiketi üzerine yazın.

Not

Lütfen suya dayanıklı bir kalemle işaret koyun.

4. Kireç giderme kartuşunu cihaza takın ve sıkıca yerine bastırın.

Not

Lütfen kireç giderme kartuşunu 4 ay içinde veya yaklaşık 15 l'lik su akışı sonrasında değiştirin.

İşletme

Su doldurma

Su haznesi her zaman doldurulabilir.

DIKKAT

Kapatılmamış depo kapağı veya tam sıkı şekilde oturmayan su deposu nedeniyle maddi hasar oluşabilir

Eğer depo kapağı tam olarak kapatılmazsa veya su deposu doğru şekilde cihazın içine yerleştirilmezse, dışarıya sıvı akabilir ve zemin kaplamasında hasar oluşturabilir.

Su deposu doluyken depo kapağının doğru şekilde kapatılmış olmasına ve su deposunun cihaza sıkıca oturmasına dikkat edin.

DIKKAT

Cihazda zararlar

Uygun olmayan su nedeniyle memeler tıkanabilir.

Kurutma makinesinden yoğunlaşma suyu doldurmayın.

Toplanmış yağmur suyu doldurmayın.

Temizleme maddesi veya başka ilaveler (örn. kokular) doldurmayın.

Su haznesini doğrudan cihaz üzerinde doldurma

1. Cihazı sıkıca tutun.
2. Hazne kapağını açın ve yana doğru çevirin.
3. Maksimum 0,2 l musluk suyunu doğrudan cihaz üzerinde hazneye doldurun.

Şekil D

4. Hazne kapağını kapatın.

Su haznesinin dolum için çıkarılması

1. Su haznesinin kilitleme kancasını yukarı doğru bastırın ve su haznesini çekip çıkarın.
2. Hazne kapağını açın ve yana doğru çevirin.
3. Maksimum 0,2 l musluk suyu ile doldurun.

Şekil E

4. Hazne kapağını kapatın.
5. Su haznesini takın ve sıkıca yerine bastırın.

Sarılı durumdaki güç kablosunun açılması

⚠ UYARI

Akım çarpmaya tehlikesi

Elektrik kablosu komple açılmadığı takdirde, cihazın ulaşabileceği mesafeyi yanlış hesaplama ve dolayısıyla elektrik kablosunun aşırı ısınması ve hasar görmesi tehlikesi mevcuttur.

Elektrik kablosunu daima tam olarak açın.

Not

Kablonun çıkarılması için alt kablo tutucusu 360° çevrilebilir. Üst kablo kancasının çevrilmesi mümkün değildir.

1. Alt kablo tutucuyu yukarı doğru çevirin.
2. Güç kablosunu kablo kancasından tamamen çıkarın.
3. Cihazın temizlik sırasında üzerinden geçmesini önlemek için kabloyu üst kancanın klipsine tutturun.

Şekil F

Cihazın açılması

Takma uyarısı

Kireç giderme kartuşunu çıkarıp tekrar taktıktan sonra yapılan ilk buharlama işleminde, buhar jeti zayıf veya düzensiz çalışabilir ve münferit su damlaları çıkarabilir. Cihaz, kireç giderme kartuşunun suyla dolduğu kısa bir alıştırma süresine ihtiyaç duyar. Yaklaşık 20 saniye sonra maksimum değere ulaşana kadar çıkan buhar hacmi sürekli olarak artar.

1. Cihazı sağlam bir yüzeye yerleştirin.

Şekil H

2. Şebeke fişini şebeke prizine takın.
3. Güç açık gösterge lambası sürekli olarak yeşil yanar.

Şekil I

Yaklaşık 30 saniye bekledikten sonra cihaz kullanıma hazır olur.

4. Buhar açma/kapama düğmesine ayağınızla basın. Buhar çıkacaktır.

Şekil J

Tekrar su doldurma

Not

Su eksikliği söz konusuysa pompa çok ses çıkarır ve görünürde buhar çıkışı olmaz.

Su tekrar doldurulurken kireç giderme kartuşu cihaza sabitlenmiş olarak kalır.

DIKKAT

Cihaz, pompa kuru çalışma koruması donanımına sahiptir. Pompa, kireç giderme kartuşunun ve su deposunun doğru şekilde takılmaması gibi bir nedenle uzun süre kuru çalışırsa aşırı ısınır ve kapanır. Tekrar çalıştırılabilmesi için cihazın kapatılıp yaklaşık 10 dakika pompanın soğuması beklenmelidir. Bu sırada kartuşun ve su haznesinin doğru takıldığından ve su haznesinde yerli su olduğundan emin olmalısınız.

- Buhar açma/kapama düğmesine ayağınızla basın. Buhar birkaç saniye içinde kesilecektir.
- Hazne kapağını açın ve su haznesini doğrudan cihaz üzerine yaklaşık 0,2 l musluk suyu ile doldurun.

Şekil D

veya

- Su haznesini çıkarın, hazne kapağını açın ve maksimum 0,2 l musluk suyu doldurun, bkz. bölüm Su doldurma.

Şekil E

Çalışmanın kesintiye uğraması

DIKKAT

Yoğuşma/nem nedeniyle maddi hasar

Temizlikten sonra zemin temizleme bezinde veya cihazda kalan nem döşemeye zarar verebilir.

Temizleme işini bitirdikten sonra zemin temizleme bezini çıkarın ve cihazı kurulaştırın.

Cihazı ısıya duyarlı yüzeylere koymayın veya bu tür yüzeylerde muhafaza etmeyin.

DIKKAT

Malzeme ve cihazda hasar oluşması

Cihaz sabit dururken sürekli buharlama nedeniyle döşeme ve cihaz zarar görebilir.

Cihazın başından ayrıldığı için her durumda cihazı kapatın.

Buhar açma/kapama düğmesine ayağınızla basın. Buhar birkaç saniye içinde kesilecektir.

Cihazı çalıştırmaya 20 dakikadan uzun süre ara verdiğinizde enerji tasarrufu için cihazı kapatmanızı öneririz.

1. Buhar açma/kapama düğmesine ayağınızla basın. Buhar birkaç saniye içinde kesilecektir.

2. Şebeke fişini prizden çekin.

Şekil K

3. Cihazı yerine yerleştirin.

Şekil H

Cihazın kapatılması

1. Buhar açma/kapama düğmesine ayağınızla basın. Buhar birkaç saniye içinde kesilecektir.

2. Şebeke fişini prizden çekin.

Şekil K

3. Su haznesini boşaltmak için bkz. bölüm Su haznesinin boşaltılması.

Şekil L

Cihazın saklanması

1. Zemin temizleme bezinin çıkarılması için bkz. bölüm Aksesuarların kullanımı.

Şekil G

2. Cihazdaki nemi giderin.

3. Güç kablosunu alt ve üst kablo kancalarına sarın.

Şekil M

4. Cihazı donma tehlikesi bulunmayan kuru bir yerde saklayın.

Önemli kullanım talimatları

Zemin alanlarının temizlenmesi

Cihaz kullanmadan önce zemin süpürmenizi veya elektrikli süpürgeyle temizlemenizi öneririz. Böylelikle, zemin, ıslak temizlemeden önce kir ve serbest partiküllerden arındırılacaktır.

Cihaz, taş zeminler, fayanslar ve PVC zeminler gibi yıkanabilir döşemelerin yanı sıra parke ve laminat gibi sızdırmaz ahşap zeminler için de uygundur.

DIKKAT

Buhar etkisi kaynaklı hasar

Isı ve buharın etkileri hasara yol açabilir. Kullanmadan önce minimum miktarda buhar kullanarak göze çarpma yan bir alanda ısı direncini ve buhar etkisini kontrol edin. Sızdırmaz ahşap zeminlerde buharı çok uzun süre aynı konumda tutmayınız.

Not

Temizlenecek yüzey üzerindeki temizlik maddesi kalıntıları veya bakım emülsiyonları, buharlı temizleme sırasında çizgilere neden olabilmekle birlikte bunlar birkaç uygulamadan sonra kaybolmaktadır.

△ TEDBİR

Ayak yanıklarına dikkat edin

Zemin başlığı/zemin temizleme bezi buharlama sırasında ısınır.

Zemin bezini çekip çıkarırken sıcak su damlayabilir.

Zemin başlığı/zemin temizleme bezini yalnızca uygun ayakkabılarla kullanın ve çıkarın.

Zemin temizleme bezini zemin başlığına tutturmak için bkz. bölüm Aksesuarların kullanımı

Aksesuarların kullanımı

Zemin bezi

Zemin bezi; taş zeminlerin, fayansların ve PVC zeminlerin yanı sıra parke ve laminat gibi sızdırmaz ahşap zeminlerin temizliği için de uygundur.

Zemin temizleme bezinin çıkarılması

Not

Lütfen zemin temizleme bezini çıkarmadan önce cihazı kapalı olduğundan emin olun.

1. Bir ayağınızı zemin temizleme bezinin alt köşesine koyun ve zemin başlığını yukarı kaldırın.

Şekil G

Not

Başlangıçta, zemin temizleme bezinin cırt cırtlı bandı çok güçlü olur ve zemin başlığından kolayca ayrılmaz. Zemin temizleme bezi birkaç kez kullanılıp yıkandıktan sonra zemin başlığından daha kolay çıkarılabilir ve optimum yapışmaya ulaşır.

Bakım ve koruma

Su haznesinin boşaltılması

DIKKAT

Su bozukluğu nedeniyle cihazda zarar

Cihaz 2 aydan uzun bir süre işletmeye alınmadığında depodaki su bozulabilir.

İşletme aralarından önce su deposunu boşaltın.

1. Su haznesini çıkarın ve hazne kapağını açın.
2. Su haznesini boşaltın.

Şekil L

Kireç giderme kartuşunun değiştirilmesi

DIKKAT

Cihazın hasar görmesi ve kullanım ömrünün kısaltılması

Lütfen kireç giderme kartuşunu 4 ay içinde veya yaklaşık 15 llik su akışı sonrasında değiştirin. Kireç giderme kartuşunun zamanında değiştirilmemesi halinde cihazın hasar görme riski vardır ve kullanım ömrü kısalabilir.

Not

Kireç giderme kartuşunun ilk kullanım tarihini uyarı etiketi üzerine yazın. Lütfen suya dayanıklı bir kalemle işaret koyun.

Not

Kireç giderme kartuşunun kireç karşıtı etkisi depoya su doldurulduktan ve cihaz işletmeye alındıktan sonra etkinleşir. Sudaki kireç, kireç giderme kartuşundaki granül tarafından tutulur. Ek bir kireç giderme gerekli değildir.

Not

Kireç çözme kartuşundaki granüller su ile temas ettikten sonra renk değiştirebilir, bu sudaki mineral miktarına bağlıdır. Bu renk değişimi zararsızdır ve cihaz, temizlik çalışmaları veya kireç önleyici kartuşun işlevi üzerinde olumsuz bir etkisi yoktur.

Kireç giderme kartuşunun takılması

DIKKAT

Cihazda zarar

Tüketilmiş kireç giderme kartuşunun tekrar yerleştirilmesi halinde cihaz zarar görebilir.

Kartuşların karıştırılmasını önlemek için itinalı çalışın.

Takma uyarısı

Kireç giderme kartuşunu çıkarıp tekrar taktıktan sonra yapılan ilk buharlama işleminde, buhar jeti zayıf veya düzensiz çalışabilir ve münferit su damlaları çıkarabilir. Cihaz, kireç giderme kartuşunun suyla dolduğu kısa bir alıştırma süresine ihtiyaç duyar. Yaklaşık 20 saniye sonra maksimum değere ulaşana kadar çıkan buhar hacmi sürekli olarak artar.

Not

Kireç giderme kartuşunu çıkarmadan ve takmadan önce su haznesini çıkarın.

1. Buhar açma/kapama düğmesine ayağınızla basın. Buhar birkaç saniye içinde kesilecektir.

2. Şebeke fişini prizden çekin.

Şekil K

3. Su haznesini çıkarın ve hazne kapağını açın.

4. Kireç giderme kartuşunu çıkarın.

5. Yeni kireç giderme kartuşunun ilk kullanım tarihini uyarı etiketi üzerine yazın.

Not

Lütfen suya dayanıklı bir kalemle işaret koyun.

6. Yeni kireç giderme kartuşunu takın ve sıkıca yerine bastırın.

Şekil N

7. Şebeke fişini prize takın.

8. Buhar açma/kapama düğmesine basın ve kireç giderme kartuşunu havalandırmak için yaklaşık 20 saniye bekleyin.

Aksesuarların bakımı

(Aksesuarlar - teslimat kapsamına göre)

Not

Bezler kurutma makinesine uygun değildir.

Not

Bezlerin yıkanması ile ilgili olarak yıkama etiketi üzerindeki talimatlara dikkat edin. Bezlerin kirleri iyi alabilmesi için yumuşatıcı kullanılmamalıdır.

1. Zemin temizleme bezlerini çamaşır makinesinde maksimum 60°C sıcaklıkta yıkayın.

Sorun giderme kılavuzu

Arızalar genellikle aşağıdaki genel bakıştan yararlanarak kendi kendinize giderebileceğiniz basit nedenlere dayanır. Şüpheye düşüğünüzde veya burada belirtilmeyen arızalarda lütfen yetkili Müşteri Hizmetleri ile iletişime geçin.

⚠ UYARI

Elektrik çarpması ve yanma riski

Cihaz şebekeye bağlıyken veya henüz soğumamışken arızaları gidermeye çalışmak her zaman tehlikelidir.

Şebeke fişini çekin.

Cihazın soğumasını bekleyin.

Pompa çok ses çıkarıyor ve buhar yok.

Su haznesinde su yok.

● Su haznesine su doldurun.

Haznede yeterli su olmasına rağmen buhar yok ya da az

Kireç giderme kartuşu takılmamış veya yanlış takılmış.

● Kireç giderme kartuşunu takın ve/veya kireç giderme kartuşunun cihaza sıkıca oturduğunu kontrol edin ve gerekirse tekrar bastırın.

Yeni bir kireç giderme kartuşu takıldı.

● Buhar açma/kapama düğmesine basın ve pompanın pompa sesiyle çalıştığından emin olun.

Tam buhar çıkışına yaklaşık 20 saniye sonra ulaşılır.

Su haznesi yerine takılmamış.

● Su haznesinin yerine takılıp takılmadığını kontrol edin ve gerekirse tekrar bastırın.

Garanti

Her ülkede yetkili distribütörümüz tarafından verilmiş garanti şartları geçerlidir. Garanti süresi içerisinde cihazınızda oluşabilecek hasarları, üretim veya malzeme hatasından kaynaklanıyorsa ücretsiz olarak gideriyoruz. Garanti durumunda satış fişi ile satıcınıza veya size en yakın yetkili servise başvurun. (Adres için Bkz. Arka sayfa)

Teknik bilgiler

		SC 1 Upright KST 1 Upright
Elektrik bağlantısı		
Gerilim	V	220-240
Faz	~	1
Frekans	Hz	50-60
Koruma türü		IPX4
Koruma sınıfı		I
Cihaz performans verileri		
Isıtma performansı	W	1300
Isıtma süresi	Saniye	30
Dolum miktarı		
Su deposu	l	0,2
Boyutlar ve ağırlıklar		
Ağırlık (aksesuarlar hariç)	kg	2,0
Uzunluk	mm	314
Genişlik	mm	147

		SC 1 Upright KST 1 Upright
Yükseklik	mm	1197

Teknik değışiklik hakki saklıdır.

Innehåll

Allmän information.....	39
Avsedd användning.....	39
Miljöskydd.....	39
Tillbehör och reservdelar.....	39
Leveransens omfattning.....	39
Säkerhetsanordningar.....	39
Beskrivning av maskinen.....	39
Montering.....	40
Inledande start.....	40
Drift.....	40
Viktiga användningshänvisningar.....	41
Användning av tillbehör.....	41
Skötsel och underhåll.....	41
Felsökningsguide.....	42
Garanti.....	42
Tekniska data.....	42

Allmän information



Läs igenom den här originalbruksanvisningen och medföljande säkerhetsinformation innan du använder din apparat första gången. Följ alla anvisningar.

Förvara båda häftena för framtida bruk eller för nästa ägare.

Avsedd användning

Använd endast apparaten i privathushåll för att rengöra jämna, hårda golv (t.ex. stengolv, klinker och PVC-golv samt förseglade trägolv som parkett och laminat) som tål den höga temperaturen, trycket och fuktigheten som apparaten avger. Rengör aldrig några vattenkänsliga golvbeläggningar som t.ex. obehandlade korkgolv (fukt kan tränga in och skada golvet). Inga rengöringsmedel behövs.

Miljöskydd



Förpackningsmaterialen kan återvinnas. Avfallshandtera förpackningar på ett miljövänligt sätt.



Elektriska och elektroniska maskiner innehåller värdefulla återvinningsbara material och ofta komponenter såsom engångsbatterier, uppladdningsbara batterier och olja som vid felaktig användning eller felaktig avfallshandtering kan utgöra en potentiell fara för människors hälsa och för miljön. Dessa komponenter är dock nödvändiga för korrekt drift av maskinen. Maskiner som märkts med denna symbol får inte kastas i hushållsoporna.

Information om ämnen (REACH)

Aktuell information om innehållet finns på: www.kaercher.de/REACH

Tillbehör och reservdelar

Använd endast originaltillbehör och originalreservdelar, så att en säker och störningsfri drift av maskinen är garanterad.

Information om tillbehör och reservdelar finns på www.kaercher.com.

Leveransens omfattning

Maskinens leveransomfattning är avbildad på förpackningen. Kontrollera att innehållet i leveransen är fullständigt. Kontakta din försäljare om något tillbehör saknas eller om det finns transportskador.

Säkerhetsanordningar

⚠ FÖRSIKTIGHET

Säkerhetsanordningar som saknas eller har ändrats
Säkerhetsanordningarna är till för att skydda dig.
Ändra eller förbikoppla aldrig säkerhetsanordningar.

Symboler på maskinen

(beroende på maskintyp)

	Risk för brännskador, maskinytan värms upp under drift
	Skällningsrisk på grund av ånga
	Läs igenom bruksanvisningen

Säkerhetsventil

Om det uppstår ett onormalt högt tryck vid fel släpps det ut i omgivningen av en säkerhetsventil.

Smältsäkring

Smältsäkringen förhindrar att maskinen överhettas. Om maskinen överhettas kopplar smältsäkringen från maskinen från elnätet.

Kontakta den ansvariga kundtjänsten hos KÄRCHER innan du tar maskinen i drift igen.

Beskrivning av maskinen

Den maximala mängden utrustning beskrivs i denna bruksanvisning. Beroende på vilken modell som används, finns det skillnader i leveransomfattningen (se förpackningen).

För illustrationer, se grafiksidan.

Bild A

- 1 Handtag
- 2 Kabelkrok med kabelfäste
- 3 Avkalkningspatron
- 4 Nätanslutning med nätkontakt
- 5 Strömbrytare för ånga
- 6 Golvhuvud
- 7 Kardborrefäste
- 8 Strömindikator
- 9 Vattenbehållare
- 10 Upplåsningsknapp för enhetshandtag
- 11 Golvdruk

Montering

Installera enhetens handtag

1. Montera de tre delarna av enhetens handtag i varandra i ordning tills det hörbart hakar på plats.

- Håll fast basenheten.
- Montera enhetens handtag hela vägen till ändstoppet i basenheten tills det hörbart hakar på plats.
- Enhetens handtag måste sitta tätt i enheten.

Bild B

Installation av golvrengöringsduken

- Fäst golvrengöringsduken på golvhuvudet.
 - Placera golvrengöringsduken med kardborrbanden uppåt på golvet.
 - Placera golvhuvudet på golvrengöringsduken med ett lätt tryck.

Bild G

Golvrengöringsduken fastnar på golvhuvudet av sig själv på grund av kardborrefästet.

Inledande start

OBSERVERA

Risk för skador på apparaten på grund av kalk

Använd alltid en avkalkningspatron vid arbetet.

- Tryck vattenbehållarens spärrhake uppåt och dra ut vattenbehållaren.

Bild C

- Packa upp avkalkningspatronen.
- Skriv ned det första användningsdatumet för avkalkningspatronen på varningsetiketten.

Hänvisning

Märk gärna med en vattentät penna.

- Sätt i avkalkningspatronen i enheten och tryck fast den ordentligt.

Hänvisning

Byt ut avkalkningspatronen om 4 månader eller ett flöde på ca 15 l vatten.

Drift

Påfyllning av vatten

Vattenbehållaren kan fyllas när som helst.

OBSERVERA

Risk för saksador om tanklocket inte stängs eller om vattentanken inte sitter fast

Om tanklocket inte stängs korrekt eller om vattentanken inte sätts in korrekt i apparaten kan vätska läcka ut och skada golvbeläggningen.

Kontrollera att tanklocket är korrekt stängt och att vattentanken är korrekt monterad i apparaten när vattentanken är fylld.

OBSERVERA

Skador på apparaten

Olämpligt vatten kan täppa till munstyckena.

Fyll inte på kondensvatten från tortkumlaren.

Fyll inte på uppsamlat regnvatten.

Fyll inte på rengöringsmedel eller andra tillsatser (t.ex. dofter).

Fylla vattenbehållaren direkt på enheten

- Håll enheten stadigt.
- Öppna behållarlocket och vrid det åt sidan.
- Fyll på med max 0,2 l kranvatten direkt vid enheten.

Bild D

- Stäng tanklocket.

Ta bort vattenbehållaren för påfyllning

- Tryck vattenbehållarens spärrhake uppåt och dra ut vattenbehållaren.
- Öppna behållarlocket och vrid det åt sidan.
- Fyll på med max 0,2 l kranvatten.

Bild E

- Stäng tanklocket.
- Sätt i vattenbehållaren och tryck fast den ordentligt.

Avlindning av strömkabeln

⚠ VARNING

Risk för elektriska stötar

Om inte hela nätkabeln tas av från kabelkrokarna, finns det en risk att man överskattar kabelns räckvidd så att nätkabeln belastas och skadas.

Ta därför alltid av hela nätkabeln från kabelkrokarna.

Hänvisning

Den nedre kabelkroken kan vridas 360° när man ska ta av kabeln. Den övre kabelkroken kan inte vridas.

- Vrid den nedre kabelhållaren uppåt.
- Ta bort nätkabeln helt från kabelkroken.
- Fäst kabeln i fästet på den övre kroken för att förhindra att den körs över under rengöringsarbetet.

Bild F

Slå på enheten

Monteringsanvisning

När du ångar för första gången efter att avkalkningspatronen har tagits bort och satts in igen, kan ångstrålen vara svag eller oregelbunden och enskilda vattendroppar kan strömma ut. Enheten kräver en kort inkörningsperiod då avkalkningspatronen fylls med vatten.

Ångvolymen som drivs ut ökar konstant tills den maximala ångvolymen har uppnåtts efter ca 20 sekunder.

- Ställ enheten på ett fast underlag.

Bild H

- Anslut nätkontakten till ett eluttag.
- Strömindikatorlampan lyser konstant grönt.

Bild I

Enheten är redo att användas efter att ha väntat i ca 30 sekunder.

- Tryck på ångströmbrytaren med foten. Ångan kommer ut.

Bild J

Påfyllning av vatten

Hänvisning

Om det råder vattenbrist låter pumpen högt och det finns ingen synlig ånga.

När vattnet fylls på förblir avkalkningspatronen fast i enheten.

OBSERVERA

Enheten är utrustad med torrkorningsskydd för pumpen. Om pumpen är torr under en längre tid, t.ex. för att avkalkningspatronen och vattenbehållaren inte är korrekt isatta, överhettas pumpen och stängs av. Om du vill kunna använda enheten igen måste enheten stängas av och låt pumpen svalna ca 10 minuter. I processen måste du se till att patronen och vattenbehållaren har satts in korrekt och att det finns tillräckligt med vatten i vattenbehållaren.

- Tryck på ångströmbrytaren med foten. Ångan stannar på några sekunder.
- Öppna behållarens lock och fyll vattenbehållaren med max. 0,2 l kranvatten direkt på enheten.

Bild D

eller

- Ta bort vattenbehållaren, öppna behållarens lock och fyll på med max. 0,2 l kranvatten. Se kapitel Påfyllning av vatten.

Bild E

Pausa driften

OBSERVERA

Materialsador på grund av kondens/fukt

Golvbeläggningen kan skadas av att fukt finns kvar på golvrengöringsduken eller enhet efter rengöring.

Ta bort golvrengöringsduken och torka enheten efter avslutat rengöringsarbete.

Placera eller förvara inte enheten på värmekänsliga ytor.

OBSERVERA

Skador på materialet och enheten

Golvbeläggningen och enheten kan skadas av konsekvent ånga medan enheten står stilla.

Stäng av enheten när du är klar.

Tryck på ångströmbrytaren med foten. Ångan stannar på några sekunder.

Vi rekommenderar att du stänger av enheten vid pauser i drift på mer än 20 minuter för att spara energi rekommenderar.

1. Tryck på ångströmbrytaren med foten. Ångan stannar på några sekunder.

2. Dra ut stickkontakten ur uttaget.

Bild K

3. Parkera enheten.

Bild H

Stäng av enheten

1. Tryck på ångströmbrytaren med foten. Ångan stannar på några sekunder.

2. Dra ut stickkontakten ur uttaget.

Bild K

3. Instruktioner för hur du tömmer vattenbehållaren finns i kapitel *Tömning av vattenbehållaren*.

Bild L

Förvaring av enheten

1. Instruktioner för hur du tar bort golvrengöringsduken finns i kapitel *Användning av tillbehör*.

Bild G

2. Ta bort fukten från enheten.

3. Linda nätkabeln runt de nedre och övre kabelkrokarna.

Bild M

4. Förvara enheten på en torr plats som är skyddad från frost.

Viktiga användningshänvisningar

Rengöring av golvytor

Vi rekommenderar att du sopar golvet eller dammsuger det innan du använder apparaten. På så sätt rengörs golvet från smuts och lösa partiklar innan den våta rengöringen.

Enheten är lämplig för rengöring av tvättbara golvbeläggningar av sten, t.ex. PVC-golv, t.ex. som tätade trägolv som parkett och laminat.

OBSERVERA

Skador på grund av ångeffekt

Värme och effekterna av ånga kan leda till skador. Kontrollera värmebeständigheten och ångeffekten på ett oansenligt område med en minimal mängd ånga före användning.

Låt inte ångan stå i samma position på de tätade trägolven för länge.

Hänvisning

Rester av rengöringsmedel eller behandlingsprodukter som finns på ytan som ska rengöras kan göra att det

bildas ränder vid ångrengöringen, men de försvinner vid upprepad användning.

△ FÖRSIKTIGHET

Se upp för brännskador på fötterna

Rengöringsduken för golvhuvud/golv värms upp under ångning.

Hett vatten kan droppa ut när du drar av golvduken.

Använd eller ta bort golvhuvudet/golvrengöringsduken endast med lämpliga skor.

Instruktioner om hur du fäster golvrengöringsduken på golvhuvudet finns i kapitel *Användning av tillbehör*

Användning av tillbehör

Golvduk

Golvduken lämpar sig för rengöring av stengolv, kakel och PVC-golv, och även tätade trägolv som parkett och laminat.

Ta bort golvrengöringsduken

Hänvisning

Se till att enheten är avstängd innan du tar bort golvrengöringsduken.

1. Placera en fot på det nedre hörnet av golvrengöringsduken och lyft upp golvhuvudet.

Bild G

Hänvisning

Inledningsvis är golvrengöringsdukens kardborreband mycket stark och kan inte lätt tas bort från golvhuvudet. Efter att golvrengöringsduken har använts flera gånger och tvättats är den lättare att ta bort från golvhuvudet och den har nått optimal vidhäftning.

Skötsel och underhåll

Tömning av vattenbehållaren

OBSERVERA

Maskinskada på grund av vattenröta

Om maskinen inte tas i drift på mer än två månader kan vattnet i tanken ruttna.

Töm vattentanken före driftuppehåll.

1. Ta bort vattenbehållaren och öppna behållarens lock.

2. Töm vattenbehållaren.

Bild L

Byte av avkalkningspatronen

OBSERVERA

Skada på enheten och förkortad livslängd

Byt ut avkalkningspatronen om 4 månader eller ett flöde på ca 15 l vatten. Om avkalkningspatronen inte byts ut i tid finns det risk för skador på enheten och enhetens livslängd kan förkortas.

Hänvisning

Skriv ner det första användningsdatumet för avkalkningspatronen på varningsetiketten. Märk med en vattentät penna.

Hänvisning

Avkalkningspatronens antikalkeffekt aktiveras så snart tanken fylls med vatten och apparaten tas i drift. Kalk i vattnet tas upp av granulatet i avkalkningspatronen. Det behövs ingen ytterligare avkalkning.

Hänvisning

Granulatet i avkalkningspatronen kan ändra färg efter kontakt med vatten på grund av mineralerna i vattnet. Missfärgningen är ofarlig och påverkar inte apparaten, rengöringsarbetet eller funktionen hos avkalkningspatronen negativt.

OBSERVERA**Maskinskador**

Om en förbrukad avkalkningspatron sätts in kan maskinen skadas.

Var försiktig så att du inte blandar ihop patronerna.

Monteringsanvisning

När du ångar för första gången efter att avkalkningspatronen har tagits bort och satts in igen, kan ångstrålen vara svag eller oregelbunden och enskilda vattendroppar kan strömma ut. Enheten kräver en kort inkörningsperiod då avkalkningspatronen fylls med vatten.

Ångvolymen som drivs ut ökar konstant tills den maximala ångvolymen har uppnåtts efter ca 20 sekunder.

Hänvisning

Ta bort vattenbehållaren innan du tar bort och installerar avkalkningspatronen.

- Tryck på ångströmbrytaren med foten. Ångan stannar på några sekunder.
 - Dra ut stickkontakten ur uttaget.
- Bild K**
- Ta bort vattenbehållaren och öppna behållarens lock.
 - Ta bort avkalkningspatronen.
 - Skriv ner första användningsdatumet för den nya avkalkningspatronen på varningsetiketten.

Hänvisning

Märk gärna med en vattentät penna.

- Sätt i den nya avkalkningspatronen och tryck fast den ordentligt.

Bild N

- Sätt i nätkontakten i ett vägguttag.
- Tryck på ångknappen och vänta i ca 20 sekunder för att ventiler avkalkningspatronen.

Skötsel av tillbehör

(Tillbehör – beroende på leveransomfattning)

Hänvisning

Dukarna är inte lämpliga för torktumlare.

Hänvisning

Följ anvisningarna på tvättmärket när du tvättar dukarna. Använd inget sköljmedel, så att dukarna kan ta upp smutsen bättre.

- Tvätta golvvädddukarna i tvättmaskin med max. temperatur på 60 °C.

Felsökningsguide

Störningar har ofta enkla orsaker som du själv kan åtgärda med hjälp av följande översikt. Vid tveksamhet, eller vid fel som inte nämns här, ska du kontakta din auktoriserade kundtjänst.

⚠ VARNING**Risk för elektriska stötar och brännskador**

Det är alltid farligt att försöka åtgärda fel medan apparaten är ansluten till elnätet eller ännu inte har svalnat.

Dra ur nätkontakten.

Låt apparaten svalna.

Pumpen låter högt och det finns ingen ånga.

Inget vatten i vattenbehållaren.

- Fyll vattnet i vattenbehållaren.

Ingen ånga/lite ånga även om det finns tillräckligt med vatten i behållaren

Avkalkningspatronen har inte satts i eller har satts i felaktigt.

- Montera avkalkningspatronen och/eller kontrollera att avkalkningspatronen sitter ordentligt i enheten och tryck in igen vid behov.

En ny avkalkningspatron har monterats.

- Tryck på strömbrytaren för ånga och se till att pumpen fungerar utifrån pump ljudet. Full ångeffekt uppnås efter cirka 20 sekunder. Vattenbehållaren har inte installerats på plats.
- Kontrollera att vattenbehållaren är installerad och tryck in igen vid behov.

Garanti

I respektive land gäller de garantivillkor som publicerats av våra auktoriserade distributörer. Eventuella fel på maskinen repareras utan kostnad inom garantitiden, under förutsättning att de orsakats av ett material- eller tillverkningsfel. Vid frågor som gäller garantin ska du vända dig med kvitto till inköpsstället eller närmaste auktoriserade kundtjänst. (Se baksidan för adress)

Tekniska data

		SC 1 Upright KST 1 Upright
Elanslutning		
Spänning	V	220-240
Fas	~	1
Frekvens	Hz	50-60
Kapslingsklass		IPX4
Skyddsklass		I
Effektdata maskin		
Värmeeffekt	W	1300
Uppvärmningstid	Sekunder	30
Påfyllningsmängd		
Vattentank	l	0,2
Mått och vikter		
Vikt (utan tillbehör)	kg	2,0
Längd	mm	314
Bredd	mm	147
Höjd	mm	1197

Med förbehåll för tekniska ändringar.

Sisältö

Yleisiä ohjeita	43
Määräystenmukainen käyttö	43
Ympäristönsuojelu	43
Lisävarusteet ja varaosat	43
Toimituksen sisältö	43
Turvallitteet	43
Laitteen kuvaus	43
Asennus	43
Ensimmäinen käyttöönotto	43
Käyttö	44
Tärkeitä käyttöä koskevia ohjeita	45
Varusteiden käyttö	45
Hoito ja huolto	45
Vianmäärittysopas	46
Takuu	46

Yleisiä ohjeita



Lue ennen laitteen ensimmäistä käyttöä tämä alkuperäinen käyttöohje ja mukana toimitetut turvallisuusohjeet. Menettele niiden mukaisesti.

Säilytä molemmat vihkoset myöhempiä käyttöä tai seuraavaa omistajaa varten.

Määräystenmukainen käyttö

Käytä laitetta ainoastaan yksityisissä kotitalouksissa sellaisien tasaisten koviin lattioiden (esim. kivilattiat, laatat, PVC-lattiat sekä sinetöidyt puulattiat, kuten parketti ja laminaatti) puhdistamiseen, jotka kestävät laitteen korkean lämpötilan, paineen ja kosteuden. Älä puhdistaa vettä kestävämmiä pinnoitteita, kuten käsittelemättömiä korkkilattioita (kosteus voi tunkeutua sisään ja vaurioittaa lattiaa).

Puhdistusainetta ei tarvita.

Ympäristönsuojelu



Pakkauksmateriaalit ovat kierrätettäviä. Hävitä pakkaukset ympäristöstä säästään.



Sähkö- ja elektroniikkalaitteet sisältävät arvokkaita kierrätettäviä materiaaleja tai rakenneosia kuten paristoja, akkuja tai öljyä, jotka väärin käsiteltyinä tai väärin hävitettyinä voivat aiheuttaa mahdollisia vaaroja ihmisten terveydelle ja ympäristölle. Nämä rakenneosat ovat kuitenkin välttämättömiä laitteen asianmukaisen toiminnan vuoksi. Tällä symbolilla merkityt laitteita ei saa hävittää kotitalousjätteenä.

Sisältöaineita koskevia ohjeita (REACH)

Päivitettyjä tietoja ainesosista löytyy osoitteesta: www.kaercher.de/REACH

Lisävarusteet ja varaosat

Käytä vain alkuperäisiä lisävarusteita ja alkuperäisiä varaosia, sillä ne varmistavat laitteen turvallisen ja häiriötömän käytön.

Tietoja lisävarusteista ja varaosista löytyy osoitteesta www.kaercher.com.

Toimituksen sisältö

Laitteen toimituksen sisältö on kuvattu pakkauksessa. Tarkasta laitetta pakkauksesta purkaessasi pakkauksen sisällön täydellisyys. Jos lisävarusteita puuttuu tai havaitset kuljetusvahinkoja, ilmoita tästä jälleenmyyjälle.

Turvalliset

VARO

Puuttuvat tai muutetut turvalliset

Turvalliset ovat sinun turvallisuuttasi varten. Älä koskaan muuta tai ohita turvallisia.

Laitteessa olevat symbolit

(laitetyypistä riippuen)

	Palovammojen vaara, laitteen pinta kuumenee käytön aikana
	Palovammojen vaara höyryn johdosta
	Lue käyttöohje

Turvaventtiili

Jos vikatapauksessa syntyy liian korkea paine, turvaventtiili huolehtii sen purkautumisesta ympäristöilmaan.

Sulake

Sulake estää laitteen ylikuumenemisen. Jos laite ylikuumenee, sulake erottaa laitteen verkosta.

Käännä laitteen uudelleen käyttöönottoa varten vastaa van KÄRCHER-asiakaspalvelun puoleen.

Laitteen kuvaus

Tässä käyttöohjeessa kuvataan maksimaalinen varustus. Mallista riippuen toimituksen sisällyksessä on eroja (katso pakkauus).

Kuvat, katso kuvasivu.

Kuva A

- ① Kahva
- ② Johtokoukku ja johtokiinnitys
- ③ Kalkinpoistopatruuna
- ④ Verkkoiliitäntäjohto ja virtapistoke
- ⑤ Höyryn ON/OFF-kytkin
- ⑥ Lattiasuutin
- ⑦ Tarranauhaliitos
- ⑧ Virran merkivalo
- ⑨ Vesisäiliö
- ⑩ Kahvan vapautuspainike
- ⑪ Lattialiina

Asennus

Kahvan asentaminen

1. Kiinnitä kahvan kolme osaa toisiinsa, kunnes ne lukittuvat naksahaen paikoilleen.
2. Pidä laitteen rungosta kunnolla kiinni.
3. Työnnä kahva kokonaan rungon päätyypysäyttöimeen asti, kunnes se lukkiutuu naksahaen paikalleen.
4. Laitteen kahvan on pysyttävä tiukasti laitteessa.

Kuva B

Lattialiinan asentaminen

1. Kiinnitä lattialiina lattiasuuttoimeen.
 - a Aseta lattialiina tarrahihnat ylöspäin lattialle.
 - b Paina lattialiina kevyesti tarraliinaan.

Kuva G

Lattialiina kiinnittyy tarranauhakiinnityksen avulla itsestään lattiasuuttoimeen.

Ensimmäinen käyttöönotto

HUOMIO

Laitteenvaurioita kalkkiintumisen johdosta

Työskentele aina kalkinpoistopatruunaa käyttäen.

1. Paina vesisäiliön lukituslappaa ylöspäin ja vedä vesisäiliö ulos.

Kuva C

2. Poista kalkinpoistopatruuna pakkauksestaan.
3. Kirjoita kalkinpoistopatruunan ensimmäinen käyttöpäivä varoitustarraan.

Huomautus

Kirjoita se vedenkestävällä kynällä.

4. Aseta kalkinpoistopatruuna laitteeseen ja paina se tiukasti paikalleen.

Huomautus

Vaihda kalkinpoistopatuuna 4 kuukauden kuluttua tai kun vettä on käytetty noin 15 litraa.

Käyttö

Veden täyttäminen

Vesisäiliö voidaan täyttää milloin tahansa.

HUOMIO

Esinevaurioita avoimen säiliön kannen tai löysästi paikoillaan olevan vesisäiliön johdosta

Jos säiliön kanta ei suljeta oikein tai vesisäiliötä ei oikein aseteta laitteeseen, nestettä voi tulla ulos ja lattianpinnoite voi sen johdosta vaurioitua.

Kiinnitä huomiota siihen, että säiliön kansi on oikein suljettu ja että täynnä oleva vesisäiliö on tiukasti kiinni laitteessa.

HUOMIO

Laitteen vaurioituminen

Soveltumaton vesi voi tukkia suuttimet.

Älä täytä kondenssivettä pyykinkuivaajasta.

Älä täytä talteenotettua sadevettä.

Älä täytä mitään puhdistusaineita tai muita lisäaineita (esim. tuoksujaa).

Vesisäiliön täyttäminen suoraan laitteessa

1. Pidä laitteesta kiinni.
2. Avaa säiliön kansi ja käännä se sivulle.
3. Lisää suoraan laitteeseen enintään 0,2 l vesijohtovettä.

Kuva D

4. Sulje säiliön kansi.

Vesisäiliön irrottaminen täyttöä varten

1. Paina vesisäiliön lukitusallpaa ylöspäin ja vedä vesisäiliö ulos.
2. Avaa säiliön kansi ja käännä se sivulle.
3. Lisää siihen enintään 0,2 l vesijohtovettä.

Kuva E

4. Sulje säiliön kansi.
5. Aseta vesisäiliö paikoilleen ja paina, kunnes se lukittuu.

Virtajohdon kelaaminen

VAROITUS

Sähköiskun vaara

Jos virtajohtoa ei ole kelattu kokonaan, vaarana on se että ulottuvuus ylläarvioidaan ja siten virtajohtoa rasitetaan liikaa ja se vaurioituu.

Kelaa virtajohto aina kokonaan.

Huomautus

Alempaa johtopidikettä voi kääntää johdon poistamista varten 360°. Ylempi johtokoukku ei käännä.

1. Käännä alempi johtopidike ylös.
2. Irrota virtajohto kokonaan johtokoukusta.
3. Kiinnitä johto ylempään johtokoukkuun kiinnitykseen, jotta sen yli ei ajeta puhdistustöiden aikana.

Kuva F

Laitteen kytkeminen päälle

Asenusohje

Kun höyrytetään ensimmäisen kerran kalkinpoistopatuunan poistamisen ja uudelleenasettamisen jälkeen, höyrymuodostus voi olla heikkoa tai epäsäännöllistä, ja ulos voi valua yksittäisiä vesipisaroita. Laite tarvitsee lyhyen esikäyntiajan, jolloin kalkinpoistopatuuna täytyy vedellä. Ulostuleva höyrymäärä lisääntyy jatkuvasti,

kunnes noin 20 sekunnin jälkeen maksimihöyrymäärä on saavutettu.

1. Aseta laite tukevalle alustalle.

Kuva H

2. Kytke virtapistoke pistorasiaan.
3. Virran merkkivalo palaa jatkuvasti vihreänä.

Kuva I

Noin 30 sekunnin kuluttua laite on käyttövalmis.

4. Paina höyryn on/off-kytkintä jalalla. Höyryä alkaa tulla.

Kuva J

Veden lisääminen

Huomautus

Jos vesi on vähissä, pumpusta tulee kovaääninen eikä näy höyryä.

Veden lisäämisen aikana kalkinpoistopatuuna pysyy kiinnitettynä laitteeseen.

HUOMIO

Laitteessa on pumpun kuivakäyntisuoja. Jos pumpua käytetään pitkään kuivana, esimerkiksi, jos kalkinpoistopatuunaa ja vesisäiliötä ei ole asetettu oikein, pumpu ylikuumentuu ja kytkeytyy pois päältä. Jotta laitetta voidaan käyttää uudelleen, laite on kytkettävä pois päältä ja odotettava pumpun jäähtymistä noin 10 minuuttia. Silloin sinun on varmistettava, että patruuna ja vesisäiliö on asetettu oikein ja että vesisäiliössä on riittävästi vettä.

- Paina höyryn on/off-kytkintä jalalla. Höyryn tulo loppuu muutamassa sekunnissa.
- Avaa säiliön kansi ja lisää vesisäiliöön enintään 0,2 litraa vesijohtovettä suoraan laitteeseen.

Kuva D

tai

- Irrota vesisäiliö, avaa säiliön kansi ja täytä enintään 0,2 l vesijohtovettä, katso luku Veden täyttäminen.

Kuva E

Käytön keskeyttäminen

HUOMIO

Lauhdeveden/kosteuden aiheuttamat materiaali vahingot

Puhdistamisen jälkeen lattialiinassa tai lattiasuuttimessa/laitteessa oleva kosteus voi vahingoittaa lattiapintaa. Irrota lattialiina puhdistustöiden jälkeen ja kuivaa laite. Älä aseta tai säilytä laitetta herkillä lattiatpinnoilla.

HUOMIO

Materiaalien ja laitteen vaurioituminen

Lattiapinta ja laite voivat vaurioitua jatkuvan höyryn vaikutuksesta laitteen ollessa paikallaan.

Kytke laite pois päältä aina kun poistut.

Paina höyryn on/off-kytkintä jalalla. Höyryn tulo loppuu muutamassa sekunnissa.

Energian säästämiseksi on suositeltavaa kytkeä laite pois päältä yli 20 minuutin käyttötaukojen ajaksi.

1. Paina höyryn on/off-kytkintä jalalla. Höyryn tulo loppuu muutamassa sekunnissa.
2. Irrota virtapistoke pistorasiasta.

Kuva K

3. Pysäköi laite.

Kuva H

Laitteen kytkeminen pois päältä

1. Paina höyryn on/off-kytkintä jalalla. Höyryn tulo loppuu muutamassa sekunnissa.

2. Irrota virtapistoke pistorasiasta.
Kuva K
3. Vesisäiliön tyhjennys, katso luku *Vesisäiliön tyhjentäminen*.
Kuva L

Laitteen säilyttäminen

1. Poista lattialiina, katso luku *Varusteiden käyttö*.
Kuva G
2. Poista kosteus laitteesta.
3. Kierrä virtajohto alemman ja ylempään johtokoukun ympäri.
Kuva M
4. Säilytä laitetta kuivassa ja jäätymiseltä suojatussa paikassa.

Tärkeitä käyttöä koskevia ohjeita

Lattiapintojen puhdistaminen

Suosittelemme, että lattia lakaistaan tai muroidaan ennen laitteen käyttöä. Näin lattiasta poistetaan likaa ja irrallisia hiukkasia jo ennen kosteaa puhdistusta. Laitteella voidaan puhdistaa pestäviä lattiapintoja, kuten kivilattiat, laatat ja PVC-lattiat sekä vedeltä suojatut puulattiat, kuten parketti ja laminaatti.

HUOMIO

Höyryn vaikutuksen aiheuttamat vauriot

Kuumuus ja höyry voivat aiheuttaa vaurioita. Tarkasta ennen käyttöä kuumuuden kestävyys ja höyryn vaikutus huomaamattomassa paikassa pienellä höyrymäärällä. Älä pidä höyryä samassa asennossa liian pitkään vedeltä suojatuilla puulatioilla.

Huomautus

Puhdistusainejäämät tai hoitoemulsiot voivat höyrypuhdistuksessa aiheuttaa puhdistettavalla pinnalla juovia, jotka kuitenkin häviävät useiden käyttökertojen jälkeen.

VARO

Palovammat jaloissa

Lattiasuutin/lattialiina kuumenee höyrytettyessä. Lattialiinaa irrotettaessa voi pudota kuumaa vettä. Käytä asianmukaisia jalkineita lattiasuuttimen/lattialiinan käytön tai irrotuksen aikana. Lattialiinan kiinnitys lattiasuuttimeen, katso luku *Varusteiden käyttö*

Varusteiden käyttö

Lattialiina

Lattialiina soveltuu kivilattioiden, laattojen ja PVC-lattioiden sekä vedeltä suojattujen puulattioiden, kuten parketin ja laminaatin, puhdistamiseen.

Lattialiinan poistaminen

Huomautus

Varmista, että laitteen virta on kytketty pois päältä ennen lattialiinan poistamista.

1. Aseta toinen jalka lattialiinan alakulmaan ja nosta lattiasuutinta ylöspäin.

Kuva G

Huomautus

Alussa lattialiinan tarrakiinnitys on hyvin voimakas, eikä sitä voi helposti poistaa lattiasuuttimeesta. Lattialiinan usean käyttön ja pesun jälkeen se on helppo poistaa lattiasuuttimeesta, ja se on saavuttanut optimaalisen pidon.

Hoito ja huolto

Vesisäiliön tyhjentäminen

HUOMIO

Laitteaurioita pilaantuneen veden johdosta

Jos laitetta ei käytetä yli 2 kuukauden aikana kertaan, voi vesi säiliössä pilaantua.

Tyhjennä vesisäiliö ennen käyttötoukua.

1. Irrota vesisäiliö ja avaa säiliön kansi.

2. Tyhjennä vesisäiliö.

Kuva L

Kalkinpoistopatruunan vaihtaminen

HUOMIO

Laitteaurioita ja lyhentynyt käyttöikä

Vaihda kalkinpoistopatruuna 4 kuukauden kuluttua tai kun vettä on käytetty noin 15 litraa. Jos kalkinpoistopatruunan vaihtovälejä ei noudateta, voi ilmetä laitteaurioita ja laitteen käyttöikä voi lyhentyä.

Huomautus

Kirjoita kalkinpoistopatruunan ensimmäinen käyttöpäivä varoitusarraan. Kirjoita vedenkestävällä kynällä.

Huomautus

Kalkinpoistopatruunan kalkinpoistovaikutus aktivoituu heti, kun säiliö täytetään vedellä ja laite otetaan käyttöön. Vedessä oleva kalkki suodattuu kalkinpoistopatruunan granulaatin läpi. Muuta kalkinpoistoa ei tarvita.

Huomautus

Kalkinpoistopatruunan granulaatti voi muuttaa väriä joutuessaan kosketuksiin veden kanssa, mikä liittyy veden mineraalipitoisuuteen. Värjäytyminen on vaaratonta, eikä sillä ole kielteistä vaikutusta laitteeseen, puhdistustyöhön tai kalkinpoistopatruunan toimintaan.

Kalkinpoistopatruunan asettaminen

HUOMIO

Laitteaurioita

Jos käytetty kalkinpoistopatruuna asetetaan uudelleen paikoilleen, voi laite vaurioitua.

Toimi huolellisesti, jotta et sekoita patruunoita toisiinsa.

Asennusohje

Kun höyrytetään ensimmäisen kerran kalkinpoistopatruunan poistamisen ja uudelleenasettamisen jälkeen, höyrynnuodostus voi olla heikkoa tai epäsäännöllistä, ja ulos voi valua yksittäisiä vesipisaroita. Laite vaatii lyhyen esikäyntiajan, jolloin kalkinpoistopatruuna täyttyy vedellä. Ulostuleva höyrymäärä lisääntyy jatkuvasti, kunnes noin 20 sekunnin jälkeen maksimihöyrymäärä on saavutettu.

Huomautus

Irrota vesisäiliö ennen kalkinpoistopatruunan poistamista ja asentamista.

1. Paina höyryn on/off-kytkintä jalalla. Höyryn tulo loppuu muutamassa sekunnissa.
2. Irrota virtapistoke pistorasiasta.

Kuva K

3. Irrota vesisäiliö ja avaa säiliön kansi.
4. Poista kalkinpoistopatruuna.
5. Kirjoita uuden kalkinpoistopatruunan ensimmäinen käyttöpäivä varoitusarraan.

Huomautus

Kirjoita se vedenkestävällä kynällä.

6. Aseta uusi kalkinpoistopatruuna paikoilleen ja paina, kunnes se lukittuu.

Kuva N

7. Kytke virtapistoke pistorasiaan.

8. Paina höyryn on/off-kytkintä odota noin 20 sekuntia kalkinpoistopatruneen ilmaamiseksi.

Lisävarusteiden hoitaminen

(Lisävarusteet – toimituksen laajuuden mukaan)

Huomautus

Liinat eivät sovellu kuivaimeen.

Huomautus

Noudata liinohojen pesussa pesuohjeessa olevia tietoja. Älä käytä huuheluinetta, jotta liinat pystyvät hyvin imeämään lian.

1. Pese lattialiinat pesukoneessa enintään 60 °C:n lämpötilassa.

Vianmääritysopas

Häiriöt johtuvat usein yksinkertaisista syistä, jotka voit itse korjata seuraavan yleiskatsauksen avulla. Ota yhteyttä valtuutettuun asiakaspalveluun epäselvissä tapauksissa tai jos häiriöitä ei tässä mainittu.

⚠ VAROITUS

Sähköiskun ja palovammojen vaara

Häiriöiden poistaminen on vaarallista niin kauan kuin laite on kytketty sähköverkkoon tai se ei ole vielä jäähtynyt.

Irrota virtapistoke.

Anna laitteen jäähtyä.

Pumpusta lähtee kova ääni eikä laitteesta tule höyryä.

Vesisäiliössä ei ole vettä.

- Lisää vettä vesisäiliöön.

Ei höyryä/vähän höyryä, vaikka säiliössä on riittävästi vettä

Kalkinpoistopatruneita ei ole asetettu tai se on asetettu väärin.

- Aseta kalkinpoistopatruneita ja/tai tarkasta, että kalkinpoistopatruneita on tiukasti laitteessa, ja paina se tarvittaessa uudelleen kiinni.

Uusi kalkinpoistopatruneita on asennettu.

- Paina höyryn on/off-kytkintä ja varmista pumpun äänen perusteella, että pumppu toimii. Täysi höyryntuotto saavutetaan noin 20 sekunnin kuluttua.

Vesisäiliöitä ei ole asennettu paikalleen.

- Tarkasta, että vesisäiliö on asennettu paikalleen ja paina se paikalleen tarvittaessa uudelleen.

Takuu

Jokaisessa maassa ovat voimassa vastaavan myyntiyhtiön julkaisemat takuuehdot. Korjaamme laitteessa mahdollisesti ilmenevät häiriöt takuuaajan kuluessa maksutta, jos häiriöiden syy on ollut materiaali- tai valmistusvirheet. Takuutapauksessa pyydämme ottamaan yhteyttä ostosotteen kanssa jälleenmyyjään tai lähimpään valtuutettuun asiakaspalveluun. (Osoite, katso takasivu)

Tekniset tiedot

		SC 1 Upright KST 1 Upright
Sähköliitäntä		
Jännite	V	220-240
Vaihe	~	1
Taajuus	Hz	50-60

SC 1
Upright
KST 1
Upright

Kotelointiluokka	IPX4	
Suojaluokka	I	
Laitteen tehotiedot		
Lämmitysteho	W	1300
Lämmitysaika	Sekuntia	30
Täyttömäärä		
Vesisäiliö	l	0,2
Mitat ja painot		
Paino (ilman varusteita)	kg	2,0
Pituus	mm	314
Leveys	mm	147
Korkeus	mm	1197

Oikeus teknisiin muutoksiin pidätetään.

Indhold

Generelle merknader	46
Riktig bruk	46
Miljøvern	47
Tilbehør og reservedeler	47
Leveringsomfang	47
Sikkerhetsinnretninger	47
Beskrivelse av enheten	47
Montering	47
Første gangs oppstart	47
Drift	47
Viktig bruksinformasjon	49
Bruk af tilbehør	49
Stell og vedlikehold	49
Feilsøkningsveiledning	50
Garanti	50
Tekniske data	50

Generelle merknader



Les denne oversettelsen av den originale driftsveiledningen før apparatet tas i bruk første gang, og følg de vedlagte sikkerhetsanvisningene. Følg anvisningene. Oppbevar begge heftene til senere bruk eller for annen eier.

Riktig bruk

Apparatet skal kun brukes til privat formål, til rengjøring av jevne, harde gulv (f.eks. steingulv, fliser og PVC-gulv og forseglede tegulv som parkett og laminat) som tåler den høye temperaturen, trykket og fuktigheten apparatet avgir. Ikke rengjør belegget som er ømtålige for vann, som f.eks. korkgulv (fuktighet kan trenge inn og skade gulvet). Rengjøringsmiddel er ikke nødvendig.

Miljøvern



Materialet i emballasjen kan resirkuleres. Kvitt deg med emballasjen på en miljøvennlig måte.

 Elektriske og elektroniske apparater inneholder verdifulle resirkulerbare materialer og ofte deler som batterier, batteripakker eller olje. Disse kan utgjøre en potensiell fare for helse og miljø ved feil bruk eller feil avfallsbehandling. Disse delene er imidlertid nødvendige for korrekt drift av apparatet. Apparatet merket med dette symbolet skal ikke kastes i husholdningsavfallet.

Anvisninger om innhold (REACH)

Aktuell informasjon om innholdsstoffene finner du på: www.kaercher.de/REACH

Tilbehør og reservedeler

Bruk bare originalt tilbehør og originale reservedeler; de garanterer for en sikker og problemfri drift av apparatet. Informasjon om tilbehør og reservedeler finner du på www.kaercher.com.

Leveringsomfang

Apparatets leveringsomfang er vist på emballasjen. Kontroller at innholdet i pakken er komplett når du pakker ut. Manglende tilbehør eller transportskader skal meldes til forhandleren.



Sikkerhetsinnretninger

FORSIKTIG

*Manglende eller endrede sikkerhetsinnretninger
Sikkerhetsinnretningene tjener til din egen sikkerhet.
Du må aldri forandre eller omgå sikkerhetsinnretninger.*

Symboler på apparatet

(avhengig av apparattype)

	Fare for forbrenning, apparatoverflaten blir varm under bruk
	Fare for skålding fra damp
	Les bruksanvisningen

Sikkerhetsventil

Skulle det oppstå et utilbørlig høyt trykk på grunn av en feil, sørger en sikkerhetsventil for at dette trykket avlastes i omgivelsene.

Smeltesikring

Smeltesikringen forhindrer at apparatet overoppheves. Dersom apparatet overoppheves, skiller smeltesikringen apparatet fra nettet.

Ta kontakt med den ansvarlige KÄRCHER kundeservice før apparatet tas i bruk igjen.

Beskrivelse av enheten

Maksimal mengde utstyr er beskrevet i denne bruksanvisningen. Avhengig av modellen som brukes, er det forskjeller i leveringsomfanget (se emballasjen).

Se grafikkens side for illustrasjoner.

Figur A

- ① Håndtak
- ② Kabelkrok med kabelfeste
- ③ Avkalkingspatron
- ④ Nettforbinding med støpsel
- ⑤ PÅ/AV-bryter for damp

- ⑥ Gulvhode
- ⑦ Borrelås
- ⑧ Strøm på-indikator
- ⑨ Vannbeholder
- ⑩ Opplåsningsknapp for enhetshåndtak
- ⑪ Gulvklut

Montering

Installere enhetshåndtaket

1. Sett de tre delene av apparatshåndtaket i hverandre i rekkefølge til det hørbart låses på plass.
2. Hold den grunnleggende enheten godt.
3. Sett apparatshåndtaket helt til endestoppet inn i det grunnleggende apparatet til det hørbart låses på plass.
4. Apparatshåndtaket må sitte tett i apparatet.

Figur B

Montering av gulvvaskekluten

1. Fest gulvvaskekluten til gulvhodet.
 - a Plasser gulvvaskekluten med borrelåsstrimlene pekende oppover på gulvet.
 - b Plasser gulvhodet på gulvvaskekluten med et lett trykk.

Figur G

Gulvvaskekluten fester seg til gulvhodet av seg selv på grunn av borrelåsen.

Første gangs oppstart

OBS

Apparatskader på grunn av kalkavleiring
Arbeid alltid med avkalkingspatron.

1. Trykk låsekroken på vannbeholderen oppover og trekk ut vannbeholderen.

Figur C

2. Pakk ut avkalkingspatronen.
3. Skriv ned første bruksdato for avkalkingspatronen på advarselsetiketten.

Merknad

Merk med vanntett penn.

4. Sett avkalkingspatronen inn i enheten og trykk den godt på plass.

Merknad

Bytt avkalkingspatronen etter 4 måneder eller ved en strømning på ca. 15 l vann.

Drift

Fylle vann

Vannbeholderen kan fylles når som helst.

OBS

Materielle skader forårsaket av at tanklokket ikke er lukket eller at vanntanken ikke er ordentlig festet
Dersom tanklokket ikke lukkes tett eller vanntanken ikke settes riktig i apparatet, kan det sive ut væske som kan skade gulvbelegget.

Pass på at tanklokket er tett lukket når vanntanken er full, og at vanntanken er godt festet i apparatet.

OBS

Skade på apparatet

Uegnet vann kan føre til at dysene blir tilstoppet.

Ikke fyll på kondensvann fra tørketrommelen.

Ikke fyll på oppsamlet regnvann.

Ikke fyll på rengjøringsmidler eller andre tilsetninger (f.eks. dufter).

Fylle vannbeholderen direkte på enheten

1. Hold enheten godt fast.
2. Åpne beholderdekselet, og snu det til siden.
3. Fyll på med maks 0,2 l springvann direkte på apparatet.

Figur D

4. Lukk beholderdekselet.

Fjerning av vannbeholderen for fylling

1. Trykk låsekroken på vannbeholderen oppover og trekk ut vannbeholderen.
2. Åpne beholderdekselet, og snu det til siden.
3. Fyll på med maks 0,2 l vann fra springen.

Figur E

4. Lukk beholderdekselet.
5. Sett inn vannbeholderen og trykk den godt på plass.

Vikle ut strømkabelen

⚠ ADVARSEL

Fare for elektrisk støt

Dersom strømledningen ikke vikles fullstendig av, er det fare for at den kan slites og skades fordi rekkevidden er for kort.

Vikle strømledningen helt av.

Merknad

Den nederste kabelholderen kan dreies 360° for å vikle av ledningen. Den øverste kabelholderen kan ikke dreies.

1. Vri den nedre kabelholderen oppover.
2. Fjern strømkabelen fullstendig fra kabelkroken.
3. Fest kabelen i festet på den øvre kroken for å unngå at den blir overkjørt under rengjøringsarbeid.

Figur F

Slå på enheten

Monteringstips

Når du damper for første gang etter at avkalkingspatronen er tatt ut og satt inn igjen, kan dampstrålen være svak eller uregelmessig, og individuelle vanndråper kan støtes ut. Apparatet krever en kort innkjøringsperiode hvor avkalkingspatronen fylles med vann. Dampvolumet som støtes ut øker konstant inntil maksimalt dampvolum er nådd etter ca. 20 sekunder.

1. Plasser enheten på en fast overflate.
2. Sett støpselet inn i en stikkontakt.
3. Strøm på-indikatorlampen lyser konstant grønt.

Figur I

Etter å ha ventet i ca. 30 sekunder er enheten klar til bruk.

4. Trykk på på/av-bryteren for damp med foten. Dampen kommer ut.

Figur J

Etterfylling av vann

Merknad

Hvis det er vannmangel, avgir pumpen høy lyd og det er ingen synlig damp.

Når vannet fylles på igjen, forblir avkalkingspatronen fast i enheten.

OBS

Enheten er utstyrt med tørrkjøringsbeskyttelse for pumpen. Hvis pumpen kjøres tørt over en lengre periode, f.eks. fordi avkalkingspatronen og vannbeholderen ikke er riktig satt inn, overopphetes pumpen og slås av. For

å kunne betjene enheten igjen, må enheten slås av og vente på at pumpen kjøles ned i ca. 10 minutter. I prosessen må du sørge for at patronen og vannbeholderen er satt inn riktig og at det er nok vann i vannbeholderen.

- Trykk på på/av-bryteren for damp med foten. Dampen stopper noen få sekunder.
- Åpne beholderdekselet, og fyll vannbeholderen med maks. 0,2 l springvann direkte på apparatet.

Figur D

eller

- Fjern vannbeholderen, åpne beholderdekselet og fyll på maks. 0,2 l vann fra springen, se kapittel Fylle vann.

Figur E

Avbryt driften

OBS

Materiell skade på grunn av kondens/fuktighet

Gulvbelegget kan bli skadet av fuktighet som sitter igjen på gulvvaskekluten eller enheten etter rengjøring.

Fjern gulvvaskekluten og tørk apparatet etter at rengjøringsarbeidet er over.

Ikke plasser eller oppbevar enheten på varmefølsomme overflater.

OBS

Skader på materialet og enheten

Gulvbelegget og enheten kan bli skadet av konsekvent damp mens enheten står stille.

Slå av enheten hver gang du drar.

Trykk på på/av-bryteren for damp med foten. Dampen stopper noen få sekunder.

For å spare energi anbefaler vi at du slår av enheten ved driftspauser på mer enn 20 minutter.

1. Trykk på på/av-bryteren for damp med foten. Dampen stopper noen få sekunder.
2. Trekk støpselet ut av stikkontakten.

Figur K

3. Parker enheten.

Figur H

Slå av enheten

1. Trykk på på/av-bryteren for damp med foten. Dampen stopper noen få sekunder.
2. Trekk støpselet ut av stikkontakten.

Figur K

3. For å tømme vannbeholderen, se kapittel Tømme vannbeholderen.

Figur L

Lagring av enheten

1. For å fjerne gulvvaskekluten, se kapittel Bruk af tilbehør.

Figur G

2. Fjern fuktigheten fra enheten.
3. Vikle strømkabelen rundt den nedre og øvre kabelkroken.

Figur M

4. Oppbevar enheten på et tørt sted som er beskyttet mot frost.

Viktig bruksinformasjon

Rengjøring av gulvarealer

Vi anbefaler å feie gulvet eller støvsuge det før du bruker apparatet. På denne måten vil gulvet bli renset for smuss og løse partikler før våtrengjøringen.

Enheten er egnet for rengjøring av vaskbare gulvbelegg, f.eks. steingulv, fliser og PVC-gulv, i tillegg til forseglede tregulv som parkett og laminat.

OBS

Skader på grunn av dampeffekt

Varme og effekten av damp kan føre til skade. Kontroller varmemotstanden og dampeffekten på et lite synlig område med et minimalt dampvolum før bruk.

Ikke la dampen stå i samme posisjon på de forseglede tregulvene for lenge.

Merknad

Rester av rengjøringsmidler eller pleieemulsjoner på overflaten som skal rengjøres, kan føre til striper under damprengjøringen. Dette forsvinner når damprengjøringen gjentas flere ganger.

⚠ FORSIKTIG

Pass deg for brannskader på føtten

Gulvhodet/gulvvaskekluten varmes opp under dampning.

Varmt vann kan dryppe ut når du trekker av gulvkluten. Bruk eller fjern bare gulvhodet/gulvvaskekluten med eget føttøy.

For å feste gulvvaskekluten til gulvhodet, se kapittel Bruk af tilbehør

Bruk af tilbehør

Gulvklut

Gulvkluten egner seg til rengjøring av steingulv, fliser og PVC-gulv, i tillegg til forseglede tregulv som parkett og laminat.

Fjerning av gulvvaskekluten

Merknad

Sørg for at enheten er slått av før du fjerner gulvvaskekluten.

1. Plasser én fot på nederste hjørne av gulvvaskekluten og løft gulvhodet opp.

Figur G

Merknad

Til å begynne med er gulvvaskeklutens borrelåsstrimmel veldig sterk og kan ikke enkelt fjernes fra gulvhodet. Etter at gulvvaskekluten er brukt flere ganger og vasket, er den lettere å fjerne fra gulvhodet og den har oppnådd optimal vedheft.

Stell og vedlikehold

Tømme vannbeholderen

OBS

Apparatskader fra råttent vann

Dersom apparatet ikke tas i drift på mer enn 2 måneder, kan vannet i tanken råtne.

Tøm vanntanken før driftspauser.

1. Fjern vannbeholderen og åpne dekselet.
2. Tøm vannbeholderen.

Figur L

Skifte avkalkingspatronen

OBS

Skade på enheten og forkortet levetid

Bytt avkalkingspatronen etter 4 måneder eller ved en strømning på ca. 15 l vann. Hvis avkalkingspatronen ikke skiftes ut i tide, er det fare for skade på enheten, og enhetens levetid kan forkortes.

Merknad

Skriv ned første bruksdato for avkalkingspatronen på advarselsetiketten. Merk med en vannrett penn.

Merknad

Avkalkingspatronens antikalk-effekt aktiveres så snart tanken fylles med vann og settes i drift. Kalk i vannet tas opp av granulater i avkalkingspatronen. Ekstra avkalking er ikke nødvendig.

Merknad

Granulatet i avkalkingspatronen kan endre farge etter kontakt med vann, dette er avhengig av mineralinnholdet i vannet. Denne misfargingen er ufarlig og har ingen negativ innflytelse på enheten, rengjøringsarbeidet eller funksjonen til avkalkingspatronen.

Sette inn avkalkingspatronen

OBS

Skader på apparatet

Apparatet kan bli skadet dersom den gamle avkalkingspatronen settes inn igjen.

Arbeid omhyggelig, slik at du unngår å forveksle patronene.

Monteringstips

Når du damper for første gang etter at avkalkingspatronen er tatt ut og satt inn igjen, kan dampstrålen være svak eller uregelmessig, og individuelle vanddråper kan støtes ut. Apparatet krever en kort innkjøringsperiode hvor avkalkingspatronen fylles med vann. Dampvolumet som støtes ut øker konstant inntil maksimalt dampvolum er nådd etter ca. 20 sekunder.

Merknad

Fjern vannbeholderen før du fjerner og installerer avkalkingspatronen.

1. Trykk på på/av-bryteren for damp med foten. Dampen stopper noen få sekunder.
2. Trekk støpselet ut av stikkkontakten.

Figur K

3. Fjern vannbeholderen og åpne dekselet.
4. Fjern avkalkingspatronen.
5. Skriv ned første bruksdato for den nye avkalkingspatronen på advarselsetiketten.

Merknad

Merk med vannrett penn.

6. Sett inn den nye avkalkingspatronen og trykk den godt på plass.

Figur N

7. Sett støpselet inn i en stikkontakt.
8. Trykk på på/av-bryteren for damp og vent i ca. 20 sekunder for å luften avkalkingspatronen.

Stell av tilbehør

(Tilbehør – avhengig av leveringsomfang)

Merknad

Klutene egner seg ikke til tørketrommel.

Merknad

Følg vaskeetiketten for vasking av klutene. Ikke bruk skyllemiddel, slik at klutene lett kan plukke opp smuss.

1. Vask gulvvaskeklutene i vaskemaskin på maks. temperatur på 60 °C.

Feilsøkningsveiledning

Feil har ofte enkle årsaker som du selv kan utbedre ved hjelp av følgende oversikt. Hvis du er i tvil, eller i tilfelle feil som ikke er nevnt her, kontakt din autoriserte kundeservice.

⚠ ADVARSEL

Fare for elektrisk støt og brannskader

Det er alltid farlig å prøve å eliminere feil mens apparatet er koblet til strømmenettet eller ikke avkjølt enda. Trekk ut støpselet.

La apparatet avkjøles.

Pumpen avgir høy lyd og det er ingen damp.

Ikke vann i vannbeholderen.

- Fyll vannet i vannbeholderen.

Ingen damp / lite damp selv om det er nok vann i beholderen

Avkalkingspatronen er ikke satt inn eller er satt inn feil.

- Monter avkalkingspatronen og/eller kontroller at avkalkingspatronen sitter tett i apparatet og trykk inn igjen om nødvendig.

En ny avkalkingspatron er montert.

- Trykk på på/av-bryteren for damp og kontroller for at pumpen basert på pumpelyden.

Full dampeffekt nås etter ca. 20 sekunder.

Vannbeholder er ikke installert på plass.

- Kontroller at vannbeholderen er installert på plass og trykk inn igjen om nødvendig.

Garanti

Vår ansvarlige salgsorganisasjon for de enkelte land har utgitt garantibetingelsene som gjelder i det aktuelle landet. Eventuelle feil på apparatet repareres gratis i garanti tiden dersom disse kan føres tilbake til material- eller produksjonsfeil. Ved behov for garanti-reparasjoner bes du henvende deg til din forhandler eller nærmeste autoriserte kundeservice og fremvise kjøpskvitteringen. (Se adresse på baksiden)

Tekniske data

	SC 1 Upright KST 1 Upright	
Elektrisk tilkobling		
Spennning	V	220-240
Fase	~	1
Frekvens	Hz	50-60
Beskyttelsesgrad		IPX4
Beskyttelsesklasse		I
Effektspesifikasjoner apparat		
Varmeeffekt	W	1300
Oppvarmingstid	Sekunde	30
	r	
Påfyllingsmengde		
Vanntank	l	0,2
Mål og vekt		
Vekt (uten tilbehør)	kg	2,0
Lengde	mm	314
Bredde	mm	147
Høyde	mm	1197

Med forbehold om tekniske endringer.

Indhold

Generelle henvisninger	50
Bestemmelsesmessig anvendelse	50
Miljøbeskyttelse	50
Tilbehør og reservedele	50
Leveringsomfang	50
Sikkerhedsanordninger	51

Beskrivelse af maskinen	51
Montering	51
Første ibrugtagning	51
Drift	51
Vigtige anvendelsehenvisninger	52
Brug af tilbehør	53
Pleje og vedligeholdelse	53
Fejlfindingsvejledning	53
Garanti	54
Tekniske data	54

Generelle henvisninger



Læs den originale driftsvejledning og de vedlagte sikkerhedsanvisninger inden maskinen tages i brug første gang. Betjen maskinen i overensstemmelse hermed.

Opbevar begge hæfter til senere brug eller til kompende brugere.

Bestemmelsesmessig anvendelse

Anvend kun maskinen i private husholdninger til rengøring af plane, hårde gulve (f.eks. stengulve, fliser og PVC-gulve samt forseglede trægulve såsom parket og laminat), der tåler maskinens høje temperatur, tryk og fugtighed. Rengør ikke vandfølsomme belægninger såsom ubehandlede korkgulve (der kan trænge fugt ind, så gulvet beskadiges).

Rengøringsmiddel er ikke nødvendigt.

Miljøbeskyttelse



Emballagematerialerne kan genbruges. Sørg for at bortskaffe emballage miljømæssigt korrekt.



Elektriske og elektroniske maskiner indeholder værdifulde materialer, der kan genbruges, og ofte dele, såsom batterier, genopladelige batterier eller olie, der ved forkert håndtering eller forkert

bortskaffelse kan udgøre en fare for menneskers sundhed og for miljøet. Disse dele er imidlertid nødvendige for at sikre en korrekt drift af maskinen. Maskiner, der er mærket med dette symbol, må ikke bortskaffes sammen med husholdningsaffaldet.

Henvisninger til indholdsstoffer (REACH)

Aktuelle oplysninger om indholdsstoffer findes på: www.kaercher.de/REACH

Tilbehør og reservedele

Anvend kun originaltilbehør og -reservedele. De er en garanti for en sikker og fejlfri drift af maskinen. Informationer om tilbehør og reservedele findes på www.kaercher.com.

Leveringsomfang

Maskinens leveringsomfang er vist på emballagen. Kontroller ved udpakningen, om indholdet er komplet. Kontakt venligst forhandleren, hvis der mangler tilbehør eller ved transportskader.

Sikkerhedsanordninger



⚠ FORSIGTIG

Manglende eller ændrede sikkerhedsanordninger

Sikkerhedsanordninger fungerer som din beskyttelse. Sikkerhedsanordninger må aldrig ændres eller ignoreres.

Symboler på maskinen

(alt efter maskintype)

	Fare for forbrænding, maskinens overflade bliver varm under drift
	Skoldningsfare pga. damp
	Læs driftsvejledningen

Sikkerhedsventil

Hvis der i fejltilfælde skulle opstå et umådeligt højt tryk, sørger en sikkerhedsventil for, at det ledes ud i omgivelserne.

Smeltesikring

Smeltesikringen forhindrer en overophedning af apparatet. Hvis apparatet overopheder, frakobler smeltesikringen apparatet fra nettet.

Henvend dig til den ansvarlige KÄRCHER kundeservice før genstart af apparatet.

Beskrivelse af maskinen

Den maksimale mængde udstyr er beskrevet i denne betjeningsvejledning. Afhængigt af den anvendte model er der forskelle i leveringsomfanget (se emballagen).

Se grafiksiden for illustrationer.

Figur A

- ① Håndtag
- ② Kabelkrog med kabelfiksering
- ③ Afkalkningspatron
- ④ Nettilslutning med netstik
- ⑤ Damp ON/OFF-knap
- ⑥ Gulvmundstykke
- ⑦ Burrebånd
- ⑧ Tænd-indikator
- ⑨ Vandbeholder
- ⑩ Oplåsningsknap til maskinens håndtag
- ⑪ Gulvklud

Montering

Montering af maskinens håndtag

1. Sæt de tre dele til maskinens håndtag ind i hinanden, indtil de hørbart låses på plads.
2. Hold godt fast i selve maskinen.
3. Sæt maskinens håndtag ind i selve maskinen helt til endestoppet, indtil det hørbart låses på plads.
4. Maskinens håndtag skal sidde godt fast i maskinen.

Figur B

Montering af gulvkluden

1. Fastgør gulvkluden på gulvmundstykket.
 - a Anbring gulvkluden på gulvet med burrebåndene opad.
 - b Placér gulvmundstykket på gulvkluden med et let tryk.

Figur G

Gulvkluden klæber af sig selv fast til gulvmundstykket ved hjælp af burrebåndet.

Første ibrugtagning

BEMÆRK

Maskinskade på grund af tilkalkning

Arbejd altid med en afkalkningspatron.

1. Tryk vandbeholderens låsekrog opad, og træk vandbeholderen ud.

Figur C

2. Pak afkalkningspatronen.
3. Skriv den første brugsdato for afkalkningspatronen på advarselsetiketten.

Obs

Anvend en vandfast pen.

4. Indsæt afkalkningspatronen i maskinen, og tryk den på plads.

Obs

Udsift afkalkningspatronen om 4 måneder eller efter brug af ca. 15 l vand.

Drift

Påfyldning af vand

Vandbeholderen kan fyldes til enhver tid.

BEMÆRK

Materielle skader pga. åbent tankdæksel eller ikke fastsiddende vandtank

Hvis tankdækslet ikke lukkes korrekt, eller vandtanken ikke isættes korrekt i maskinen, kan der løbe væske ud, som kan beskadige gulvbelægningen.

Vær opmærksom på, at den fyldte vandtank er lukket sikkert med tankdækslet, og at vandtanken sidder fast i maskinen.

BEMÆRK

Skader på apparatet

Dyserne kan stoppe til på grund af uegnet vand.

Påfyld ikke kondensvand fra tørretumbleren.

Påfyld ikke opsamlet regnvand.

Påfyld ikke rengøringsmidler eller andre tilsætninger (f.eks. dufte).

Påfyldning af vandbeholderen direkte på maskinen

1. Hold godt fast i maskinen.
2. Åbn beholderens dæksel, og drej det til siden.
3. Påfyld maks. 0,2 l rent vand direkte på maskinen.

Figur D

4. Luk beholderens dæksel.

Aftagning af vandbeholderen for påfyldning

1. Tryk vandbeholderens låsekrog opad, og træk vandbeholderen ud.
2. Åbn beholderens dæksel, og drej det til siden.
3. Påfyld maks. 0,2 l rent vand.

Figur E

4. Luk beholderens dæksel.
5. Indsæt vandbeholderen og tryk den på plads.

Afvikling af netkablet

⚠ ADVARSEL

Fare for elektrisk stød

Hvis netkablet ikke vikles helt af, er der risiko for, at rækkevidden overvurderes, så netkablet overbelastes og beskadiges.

Vikl altid netkablet helt af.

Obs

Den nederste kabelholder kan drejes 360° med henblik på aftagning af kablet. Den øverste kabelkrog kan ikke drejes.

1. Drej den nederste kabelholder opad.

2. Fjern netkablet helt fra kabelkrogen.
3. Fastgør kablet i fikseringen på den øverste krog for at forhindre, at det bliver kørt over under rengøringsarbejdet.

Figur F

Tilkobling af maskinen

Monteringsanvisning

Ved første dampning efter fjernelse og genmontering af afkalkningspatronen kan dampstrålen være svag eller uregelmæssig, og der kan løbe enkelte vanddråber ud. Maskinen kræver en kort indkøringsperiode, hvor afkalkningspatronen fyldes med vand. Den udstrømmende dampmængde tiltager kontinuerligt, indtil den maksimale dampmængde er nået efter ca. 20 sekunder.

1. Anbring maskinen på en fast overflade.

Figur H

2. Sæt netstikket i stikkontakten.
3. Tænd-indikatoren lyser konstant grønt.

Figur I

- Efter ca. 30 sekunder er maskinen klar til brug.
4. Tryk på damp tænd/sluk-knappen med foden. Der strømmer damp ud.

Figur J

Genopfyldning af vand

Obs

Hvis maskinen mangler vand, lyder pumpen højt, og der er ingen synlig damp.

Når der genopfyldes vand, forbliver afkalkningspatronen fastgjort i maskinen.

BEMÆRK

Maskinen er udstyret med en tørløbsbeskyttelse til pumpen. Kører pumpen tør i længere tid, f.eks. fordi afkalkningspatronen og vandbeholderen ikke er sat korrekt i, bliver pumpen overophedet og standser. For at kunne betjene maskinen igen skal du slukke for maskinen og vente i ca. 10 minutter, indtil pumpen er kølet af. Under arbejdet skal du sikre dig, at patronen og vandbeholderen er sat korrekt i, og at der er nok vand i vandbeholderen.

- Tryk på damp tænd/sluk-knappen med foden. Dampen stopper efter få sekunder.
- Åbn beholderens dæksel, og fyld vandbeholderen med maks. 0,2 l rent vand direkte på maskinen.

Figur D

- Fjern vandbeholderen, åbn beholderens dæksel, og påfyld maks. 0,2 l rent vand, se kapitel Påfyldning af vand.

Figur E

Afbrudelse af drift

BEMÆRK

Materiel skade på grund af kondens/fugt

Gulvbelægningen kan blive beskadiget af fugt, der forbliver på gulvkluden eller maskinen efter rengøringen. Fjern gulvkluden og tør maskinen af efter endt rengøringsarbejde.

Anbring eller opbevar ikke maskinen på varmfølsomme overflader.

BEMÆRK

Skader på materialet og maskinen

Gulvbelægningen og maskinen kan blive beskadiget af udstømmende damp, mens maskinen står stille.

Sluk for maskinen, når den ikke er i brug.

Tryk på damp tænd/sluk-knappen med foden. Dampen stopper efter få sekunder.

For at spare energi anbefaler vi, at du slukker for maskinen ved driftspauser på mere end 20 minutter.

1. Tryk på damp tænd/sluk-knappen med foden. Dampen stopper efter få sekunder.
2. Træk netstikket ud af stikkontakten.

Figur K

3. Sæt maskinen til side.

Figur H

Slukning af maskinen

1. Tryk på damp tænd/sluk-knappen med foden. Dampen stopper efter få sekunder.
2. Træk netstikket ud af stikkontakten.

Figur K

3. For at tømme vandbeholderen, se kapitel Tømning af vandbeholderen.

Figur L

Opbevaring af maskinen

1. For at fjerne gulvkluden, se kapitel Brug af tilbehør.

Figur G

2. Fjern fugten fra maskinen.
3. Sno strømkablet omkring den øverste og nederste kabelkrog.

Figur M

4. Opbevar maskinen på et tørt sted, der er beskyttet mod frost.

Vigtige anvendelsehenvisninger

Rengøring af gulvflader

Vi anbefaler at feje eller støvsuge gulvet, før brug af maskinen. På denne måde vil gulvet blive rensat for snavs og løse partikler inden den våde rengøring.

Maskinen er velegnet til rengøring af vaskbare gulvbelægninger, f.eks. stengulve, flise- og PVC-gulve samt lukkede trægulve såsom parket og laminat.

BEMÆRK

Skader på grund af dampeffekt

Varme og virkningerne af damp kan føre til skader. Kontroller varmemodstanden og dampeffekten på et upåfaldende område med en minimal mængde damp før brug. Lad ikke dampen strømme ud for længe på samme sted på overfladebehandlede trægulve.

Obs

Rengøringsmiddelrester eller plejeemulsioner på den overflade, der skal rengøres, kan ved damprensning medføre striber, der dog forsvinder efter flere anvendelser.

⚠ FORSIGTIG

Pas på forbrændinger på dine fødder

Gulvmundstykket/gulvkluden opvarmes under dampning.

Varmt vand kan dryppe ud, når du trækker gulvkluden af.

Betjen eller fjern kun gulvmundstykket/gulvkluden med passende fodtøj.

For fastgørelse af gulvkluden til gulvmundstykket henvises til kapitlet Brug af tilbehør

Brug af tilbehør

Gulvklud

Gulvkluden er velegnet til rengøring af stengulve, flise- og PVC-gulve, og også lukkede trægulve såsom parket og laminat.

Aftagning af gulvkluden

Obs

Sørg for, at maskinen er slukket, før du fjerner gulvkluden.

1. Anbring den ene fod på det nederste hjørne af gulvkluden og løft gulvmundstykket op.

Figur G

Obs

I begyndelsen er gulvkludens burrebånd meget stærke, og kluden er ikke nem at fjerne fra gulvmundstykket. Efter at gulvkluden har været brugt flere gange og vasket, er den nemmere at fjerne fra gulvmundstykket, og den har opnået den optimale vedhæftning.

Pløje og vedligeholdelse

Tømning af vandbeholderen

BEMÆRK

Apparatskade på grund af råddent vand

Hvis apparatet ikke tages i drift i over 2 måneder, kan vandet i tanken blive råddent.

Tøm vandtanken inden driftspausen.

1. Fjern vandbeholderen og åbn beholderens dæksel.
2. Tøm vandbeholderen.

Figur L

Udskiftning af afkalkningspatronen

BEMÆRK

Beskadigelse af maskinen og forkortet levetid

Udskift afkalkningspatronen om 4 måneder eller efter brug af ca. 15 l vand. Hvis afkalkningspatronen ikke udskiftes i tide, er der risiko for beskadigelse af maskinen, og maskinens levetid kan blive forkortet.

Obs

Skriv den første brugsdato for afkalkningspatronen på advarselsetiketten. Anvend en vandfast pen.

Obs

Afkalkningspatronens antikalk-effekt aktiveres, så snart tanken fyldes med vand, og maskinen tages i brug. Kalk i vandet optages af granulat i afkalkningspatronen. En ekstra afkalkning er ikke nødvendig.

Obs

Granulatet i afkalkningspatronen kan ændre farve efter kontakt med vand, dette skyldes vandets indhold af mineralstoffer. Denne misfarvning er ufarlig og har ingen negativ indflydelse på maskinen, rengøringsarbejdet eller afkalkningspatronens funktion.

Isætning af afkalkningspatronen

BEMÆRK

Apparatskade

Apparatet kan blive beskadiget, hvis man isætter den opbrugte afkalkningspatron igen.

Arbejd omhyggeligt, så der undgås en forveksling af patronerne.

Monteringsanvisning

Ved første dampning efter fjernelse og genmontering af afkalkningspatronen kan dampstrålen være svag eller uregelmæssig, og der kan løbe enkelte vanddråber ud. Enheden kræver en kort indkøringsperiode, hvor afkalkningspatronen fyldes med vand. Den udstrømmende dampmængde stiger kontinuerligt, indtil den maksimale dampmængde er nået efter ca. 20 sekunder.

Obs

Fjern vandbeholderen, inden afkalkningspatronen fjernes og installeres.

1. Tryk på damp/sluk-knappen med foden. Dampen stopper efter få sekunder.
2. Træk netstikket ud af stikkontakten.

Figur K

3. Fjern vandbeholderen og åbn beholderens dæksel.
4. Fjern afkalkningspatronen.
5. Skriv den første brugsdato for den nye afkalkningspatron på advarselsetiketten.

Obs

Anvend en vandfast pen.

6. Indsæt den nye afkalkningspatron, og tryk den på plads.

Figur N

7. Sæt netstikket i en stikkontakt.
8. Tryk på damp tænd/sluk-knappen og vent i ca. 20 sekunder for at udlufte afkalkningspatronen.

Pløje af tilbehøret

(Tilbehør - afhængigt af leveringsomfang)

Obs

Kludene er ikke egnet til tørretumbler.

Obs

Følg anvisningerne på vaskeetiketten ved vask af kludene. For at kludene kan optage snavs, må der ikke anvendes skyllemiddel.

1. Vask gulvkludene i vaskemaskine ved maks. temperatur på 60 °C.

Fejlfindingsvejledning

Fejl har ofte enkle årsager, som du selv kan afhjælpe ved hjælp af følgende oversigt. Hvis du er i tvivl, eller i tilfælde af fejl, der ikke er nævnt her, bedes du kontakte din autoriserede kundeservice.

⚠ ADVARSEL

Risiko for elektrisk stød og forbrændinger

Udbedring af fejl, mens maskinen er tilsluttet lysnettet eller endnu ikke er kølet af, er altid farligt.

Fjern netstikket.

Lad maskinen køle af.

Pumpen støjer, og der er ingen damp.

Intet vand i vandbeholderen.

- Påfyld vand i vandbeholderen.

Ingen damp/lidt damp, selvom der er tilstrækkeligt med vand i beholderen

Afkalkningspatronen er ikke sat i eller er sat forkert i.

- Sæt afkalkningspatronen i og/eller kontrollér, at afkalkningspatronen sidder korrekt i maskinen og tryk den evt. på plads igen.

Der er monteret en ny afkalkningspatron.

- Tryk på tænd/sluk-knappen for damp, og kontrollér, at pumpen fungerer ved at lytte til pumpens lyd. Den fulde damp-effekt nås efter ca. 20 sekunder.

Vandbeholderen er ikke monteret korrekt.

- Kontrollér, at vandbeholderen er monteret korrekt og tryk den evt. på plads igen.

Garanti

I det enkelte lande gælder de garantibetingelser, der er fastsat af vore salgsselskab. Eventuelle fejl ved maskinen udbedres gratis inden for garantien, såfremt fejlen kan tilskrives en materiale- eller produktionsfejl. Hvis du ønsker at gøre garantien gældende, bedes du henvende dig til din forhandler eller nærmeste kundeservicecenter medbringende kvittering for købet. (Se adressen på bagsiden)

Tekniske data

		SC 1 Upright KST 1 Upright
Elektrisk tilslutning		
Spænding	V	220-240
Fase	~	1
Frekvens	Hz	50-60
Kapslingsklasse		IPX4
Beskyttelsesklasse		I
Effektdata maskine		
Varmeeffekt	W	1300
Opvarmningstid	Sekun- der	30
Påfyldningsmængde		
Vandtank	l	0,2
Mål og vægt		
Vægt (uden tilbehør)	kg	2,0
Længde	mm	314
Bredde	mm	147
Højde	mm	1197

Der tages forbehold for tekniske ændringer.

Sisukord

Üldised juhised	54
Nõuetekohane kasutamine	54
Keskonnakaitse	54
Lisavarustus ja varuosad	54
Tarnekomplekt	54
Ohutusseadised	54
Seadme kirjeldus	55
Montaaž	55
Esmane käivitamine	55
Käitus	55
Olulised rakendusjuhised	56
Tarvikute kasutamine	56
Hooldus ja jooksevremont	57
Veaotsingu juhend	57
Garantii	57
Tehnilised andmed	57

Üldised juhised



Enne seadme esmast kasutamist lugege see originaalkasutusjuhend ja kaasasolevad ohutusjuhised läbi. Toimige neile vastavalt.

Hoidke mõlemad brošüürid hilisemaks kasutamiseks või järgmise omaniku tarbeks alles.

Nõuetekohane kasutamine

Kasutage seadet eranditult vaid eramajapidamises tassaste kõvade põrandate puhastamiseks (nt kivipõrandad, keraamilised plaadid ja PVC-põrandad ning viimistletud puitpõrandad nagu parkett ja laminaat), mis taluvad seadme kõrget temperatuuri, rõhku ja niiskust. Ärge puhastage vee suhtes tundlikke katteid nagu nt

tõõletmata korkpõrandaid (niiskus võib sisse tungida ja põrandat kahjustada).

Puhastusvahendeid ei ole vaja.

Keskonnakaitse



Pakkematerjalid on taaskasutatavad. Palun utiliseerige pakendid keskkonnasäästlikult.



Elektrilised ja elektroonilised seadmed sisaldavad väärtuslikke taaskasutatavaid materjale ja sageli koostisosi nagu patareid, akud või õli, mis võivad vale ümberkäämise või vale utiliseerimise korral kujutada potentsiaalset ohtu inimeste tervisele ja keskkonnale.

Seadme nõuetekohaseks käitamiseks on neid koostisosi siiski vaja. Selle sümboliga tähistatud seadmeid ei tohi utiliseerida koos olmeprügiga.

Juhised koostisainete kohta (REACH)

Kehtiva teabe koostisainete kohta leiate aadressilt:

www.kaercher.de/REACH

Lisavarustus ja varuosad

Kasutage ainult originaaltarvikuid ja originaalvaruosi, mis tagavad seadme ohutu ja tõrgeteta käituse.

Tarvikute ja varuosade kohta leiate teavet aadressilt www.kaercher.com.

Tarnekomplekt

Seadme tarnekomplekt on kujutatud pakendil. Lahtipakkimisel kontrollige, kas pakendi sisu on täielik. Puuduvate tarvikute või transpordikahjustuste korral teavitage oma edasimüüjat.

Ohutusseadised

⚠ ETTEVAATUS

Puuduvad või muudetud ohutusseadised

Ohutusseadised on ette nähtud Teie kaitseks.

Ärge kunagi muutke või hiilige kõrvale ohutusseadistest.

Seadmel olevad sümbolid

(Olenevalt seadme tüübist)

	Põletusohu, seadme pealispind muutub käituse ajal kuumaks
	Aurust tingitud kõrvetusohu
	Kasutusjuhendi lugemine

Ohutusventiil

Kui vee korral peaks tekkima ülemäärast kõrge rõhk, hoolitseb ohutusventiil selle alandamise eest ümbruses.

Sulavkaitse

Sulavkaitse takistab seadme ülekuumenemist. Kui seade üle kuumeneb, lahutab sulavkaitse seadme võrgust. Pöörde enne seadme taaskäikuvõtmist KÄRCHERi pädeva klienditeeninduse poole.

Seadme kirjeldus

Maksimaalne seadmete arv on esitatud käesolevas kasutusjuhendis. Olenevalt kasutatavast mudelist on tarne ulatus erinev (vt pakendit).

Illustratsioonid leiate graafikute lehel.

Joonis A

① Käepide

- ② Kaablikonks koos kaablikinnitusega
- ③ Kaltsiumi eemaldamise kassett
- ④ Toiteühendus toitepistikuga
- ⑤ Aur SISSE/VÄLJA lüliti
- ⑥ Põrandapea
- ⑦ Takjakinnitus
- ⑧ Sisselülitamise näidik
- ⑨ Veepaak
- ⑩ Seadme käepideme avamise nupp
- ⑪ Põrandalapp

Montaaž

Seadme käepideme paigaldamine

1. Paigaldage seadme käepideme kolm osa järjest üksteise sisse, kuni need kuuldavalt oma kohale lukustuvad.
2. Hoidke põhiseadet kindlalt.
3. Sobitage seadme käepide lõpuni põhiseadmesse, kuni see kuuldavalt oma kohale lukustub.
4. Seadme käepide peab seadmes istuma tihedalt.

Joonis B

Põrandapuhastuslapi paigaldamine

1. Kinnitage põrandapuhastuslapp põrandapea külge.
 - a Asetage põrandapuhastuslapp põrandale, takjakinnitusribad ülespoole.
 - b Asetage põrandapea kergelt surudes põrandapuhastuslapi.

Joonis G

Põrandapuhastuslapp kleepub takjakinnituse tõttu ise põrandapea külge.

Esmane käivitamine

TÄHELEPANU

Katlakivi moodustumisest tingitud seadmekahjustus

Töötage alati katlakivi eemalduspadrunita.

1. Suruge veepaagi lukustuskonks üles ja tõmmake paak välja.
- Joonis C**
2. Pakkige lahti kaltsiumi eemaldamise kassett.
 3. Kirjutage kaltsiumi eemaldamise kasseti esmakordse kasutamise kuupäev hoiatussildile.

Märkus

Kasutage veekindlat pliitsit.

4. Pistke kaltsiumi eemaldamise kassett seadmesse ja suruge kindlalt oma kohale.

Märkus

Asendage kaltsiumi eemaldamise kassett 4 kuu või umbes 15 l vee voolu järel.

Käitus

Veega täitmine

Veepaaki saab igal ajal täita.

TÄHELEPANU

Varakahjud sulgemata paagikorgi või kinnitatud veepaagi tõttu

Kui paagikorki ei suleta õigesti, või kui veepaaki ei asetata seadmesse õigesti, võib vedelik väljuda ja seeläbi põrandakat kahjustada.

Jälgige, et täidetud veepaagi korral oleks paagikork kindlalt suletud ja veepaak istuks kindlalt seadmes.

TÄHELEPANU

Kahjustused seadmel

Ebasobiva vee tõttu võivad düüsid ummistuda.

Ärge lisage kondensvett pesuuiuvatist.

Ärge lisage kogunenud vihmavett.

Ärge lisage puhastusvahendeid või muid lisandeid (nt lõhnu).

Veepaagi täitmine otse seadmes

1. Hoidke seadet kindlalt.
 2. Avage paagi kate ja keerake see küljele.
 3. Täitke max 0,2 l kraaniveega otse seadmesse.
- Joonis D**
4. Pange paagi kaas peale.

Veepaagi eemaldamine täitmiseks

1. Suruge veepaagi lukustuskonks üles ja tõmmake paak välja.
 2. Avage paagi kate ja keerake see küljele.
 3. Täitke max 0,2 l kraaniveega.
- Joonis E**
4. Pange paagi kaas peale.
 5. Pange veepaak sisse ja suruge kindlalt oma kohale.

Toitekaabli lahti kerimine

⚠ HOIATUS

Elektrilöögi oht

Täielikult mahakerimata võrgukaabli puhul valitseb oht, et ulatuskaugust hinnatakse üle, seetõttu koormatakse võrgukaabel üle ja see saab kahjustada.

Kerige võrgukaabel alati täielikult maha.

Märkus

Alumist kaablihoidikut saab kaabli mahavõtmiseks 360° pöörata. Ülemine kaablikonks ei ole pööratav.

1. Pöörake alumist kaablihoidikut ülespoole.
2. Võtke toitekaabel kaablihoidikut täielikult maha.
3. Kinnitage kaabel ülemise konksu kinnitisse, et vältida sellest ülesõitmist puhastustööde ajal.

Joonis F

Seadme sisselülitamine

Paigaldusjuhised

Esimesel aurutamisel pärast kaltsiumi eemaldamise kasseti eemaldamist ja uuesti sissepanekut võib aurujuga olla nõrk või ebakorrapärane ning üksikud veetilgad võivad välja paiskuda. Seade vajab lühikest sissetöötamisperioodi, mille jooksul kaltsiumi eemaldamise kassett veega täidetakse. Väljutava auru maht suureneb pidevalt, kuni umbes 20 sekundi pärast saavutatakse maksimaalne aurumaht.

1. Pange seade kindlale pinnale.
- Joonis H**
2. Ühendage toitejuhe pistikupessa.
 3. Toitenäidik põleb pidevalt roheliselt.

Joonis I

- Umbes 30 sekundi pärast on seade kasutusvalmis.
 4. Vajutage jalaga auru sisse/välja lüliti. Aur väljub.
- Joonis J**

Vee lisamine

Märkus

Veepuuduse korral teeb pump valju heli ja nähtavat auru ei ole.

Kui vesi on lisatud, jääb kaltsiumi eemaldamise kassett seadmesse fikseerituks.

TÄHELEPANU

Seadmel on pumba kuivkäivuskaitse. Kui pump töötab pikemat aega kuivalt, nt kuna kaltsiumi eemaldamise kassett ja veepaak pole õigesti sees, kuumeneb pump üle ja lülitub välja. Seadme uuesti kasutamiseks tuleb seade välja lülitada ja oodata pumba jahtumist umbes 10 minutit. Seejuures peate veendumata, et kassett ja veepaak on õigesti sisestatud ja paagis on piisavalt vett.

● Vajutage jalaga auru sisse/välja lülitit. Aur lõpeb mõne sekundi pärast.

● Avage paagi kaas ja täitke paak max 0,2 l kraaniveega otse seadmes.

Joonis D

või

● Eemaldage veepaak, avage paagi kaas ja täitke maksimaalselt 0,2 l kraaniveega, vt peatükki Veega täitmine.

Joonis E

Käitamise katkestamine

TÄHELEPANU

Kondensaadist/niiskusest põhjustatud varaline kahju

Niiskus, mis jääb pärast puhastamist põrandapuhastuslapile või -seadmele, võib kahjustada põrandakatet.

Pärast puhastustööde lõpetamist eemaldage põrandapuhastuslapp ja kuivatage seade.

Ärge asetage ega hoidke seadet kuumustundlikel pindadel.

TÄHELEPANU

Materjali ja seadme kahjustus

Kui seade seisab paigal, võib pidev aur põrandakatet ja seadet kahjustada.

Lülitage seade välja iga kord, kui lahkute.

Vajutage jalaga auru sisse/välja lülitit. Aur lõpeb mõne sekundi pärast.

Energia säästmiseks soovime seadme välja lülitada tööpauside korral, mis kestavad kauem kui 20 minutit.

1. Vajutage jalaga auru sisse/välja lülitit. Aur lõpeb mõne sekundi pärast.

2. Tõmmake toitepistik pistikupesast välja.

Joonis K

3. Parkige seade.

Joonis H

Seadme väljalülitamine

1. Vajutage jalaga auru sisse/välja lülitit. Aur lõpeb mõne sekundi pärast.

2. Tõmmake toitepistik pistikupesast välja.

Joonis K

3. Veepaagi tühjendamise kohta vt peatükki Veepaagi tühjendamine.

Joonis L

Seadme hoistamine

1. Põrandapuhastuslapi eemaldamise kohta vt peatükki Tarvikute kasutamine.

Joonis G

2. Eemaldage seadmest niiskus.

3. Kerige toitekaabel ümber ülemise ja alumise kaabli-konksu.

Joonis M

4. Hoidke seadet kuivas kohas, mis on külma eest kaitstud.

Olulised rakendusjuhised

Põrandapindade puhastamine

Enne seadme kasutamist soovime põranda pühkida või tolmumejaga puhastada. Sel viisil puhastatakse põrand enne märgpuhastust mustusest ja lahtistest osakestest.

Seade sobib pestavate põrandakatete, nt kivi põrandate, plaatide ja PVC-põrandate, samuti tihedate puitpõrandate, näiteks parketi ja laminaadi puhastamiseks.

TÄHELEPANU

Auruefekt põhjustatud kahjustused

Kuumus ja auru mõju võivad põhjustada kahjustusi.

Kontrollige enne kasutamist kuumakindlust ja auru mõju vähenähtaval pinnal minimaalse aurukogusega.

Ärge hoidke auru tihendatud puitpõrandatel liiga kaua samas asendis.

Märkus

Puhastusvahendi jäägid või hooosumulsionid võivad auruga puhastamisel jätta pinnale triipe, mis aga mitmekordsel kasutamisel kaovad.

△ ETTEVAATUS

Hoiduge jalgade põletusest

Põrandapea/põrandapuhastuslapp kuumeneb aurutamise ajal.

Põrandalapi äratõmbamisel võib välja tilkuda kuuma vett.

Kasutage või eemaldage põrandapea/põrandapuhastuslapp ainult sobivate jalatsitega.

Põrandapuhastuslapi kinnitamise kohta põrandapea külge vaadake peatükki Tarvikute kasutamine

Tarvikute kasutamine

Põrandalapp

Põrandalapp sobib kivi põrandate, plaatide ja PVC-põrandate ning ka tihedate puitpõrandate, näiteks parketi ja laminaadi puhastamiseks.

Põrandapuhastuslapi eemaldamine

Märkus

Enne põrandapuhastuslapi eemaldamist veenduge, et seade on välja lülitatud.

1. Asetage üks jalg põrandapuhastuslapi alumisele nurgale ja tõstke põrandapea üles.

Joonis G

Märkus

Esialgu on põrandapuhastuslapi takjakinnitusriba väga tugev ja seda ei saa põrandapea küljest kergesti eemaldada. Pärast seda, kui põrandapuhastuslappi on mitu korda kasutatud ja pestud, on seda kergem põrandapea küljest eemaldada ja see on saavutanud optimaalse haardumise.

Hooldus ja jooksevremont

Veepaagi tühjendamine

TÄHELEPANU

Vee roiskumisest tingitud seadmekahjustus

Kui seadet ei käitata kauem kui 2 kuud, võib vesi paagis roiskuda.

Tühjendage veepaak enne käituspause.

1. Eemaldage veepaak ja avage paagi kaas.

2. Tühjendage veepaak.

Joonis L

Kaltsiumi eemaldamise kasseti vahetamine

TÄHELEPANU

Seadme kahjustus ja lühem kasutusiga

Asendage kaltsiumi eemaldamise kassett 4 kuu või umbes 15 l vee voolu järel. Kui kaltsiumi eemaldamise kassetti õigeaegselt ei vahetata, võib seade kahjustuda ja selle kasutusiga võib lüheneda.

Märkus

Kirjutage kaltsiumi eemaldamise kasseti esmakordse kasutamise kuupäev hoiatussildile. Kasutage selleks veekindlat pliatsit.

Märkus

Katlakivi eemalduspadruni toime aktiveerub kohe, kui paak täidetakse veega ja seade kasutusele võetakse. Vees olev katlakivi kogutakse graanulite kaudu katlakivi eemalduspadrunisse. Täiendav katlakivi eemaldamine pole vajalik.

Märkus

Katlakivi eemalduspadrunis olevad graanulid võivad pärast veega kokkupuudet värvi muuta, see on tingitud vees sisalduvatest mineraalidest. See värvimuutus on kahjtu ega avalda negatiivset mõju seadmele, puhastustöödele ega katlakivi eemalduspadruni funktsionaalsusele.

Kaltsiumi eemaldamise kasseti sisestamine

TÄHELEPANU

Seadmekahjustus

Kasutatud katlakivi eemalduspadruni uuesti sissepanemise tõttu võib seade kahjustada saada. Töötage hoolikalt, et vältida padrunite segiajamist.

Paigaldusjuhised

Esimesel aurutamisel pärast kaltsiumi eemaldamise kasseti eemaldamist ja uuesti sissepanekut võib aurujuga olla nõrk või ebakorrapärane ning üksikud veetilgad võivad välja paiskuda. Seade vajab lühikest sissetöötamisperioodi, mille jooksul kaltsiumi eemaldamise kassett veega täidetakse. Väljutatava auru maht suureneb pidevalt, kuni umbes 20 sekundi pärast saavutatakse maksimaalne aurumaht.

Märkus

Enne kaltsiumi eemaldamise kasseti eemaldamist ja paigaldamist eemaldage veepaak.

1. Vajutage jalaga auru sisse/välja lüliti. Aur lõpeb umbes sekundi pärast.

2. Tõmmake toitepistik pistikupesast välja.

Joonis K

3. Eemaldage veepaak ja avage paagi kaas.

4. Eemaldage kaltsiumi eemaldamise kassett.

5. Kirjutage uue kaltsiumi eemaldamise kasseti esmakordse kasutamise kuupäev hoiatussildile.

Märkus

Kasutage veekindlat pliatsit.

6. Pange uus kaltsiumi eemaldamise kassett sisse ja suruge kindlalt oma kohale.

Joonis N

7. Ühendage toitejuhe pistikupesaga.

8. Vajutage auru sisse/välja lüliti ja oodake kaltsiumi eemaldamise kasseti ventileerimiseks umbes 20 sekundit.

Tarvikute hooldamine

(Lisatarvikud - olenevalt tarnekomplekti sisust)

Märkus

Lapid ei sobi kuivatiseks.

Märkus

Lappide pesemiseks järgige pesuetiketil olevaid juhiseid. Ärge kasutage pesuloputusvahendit, et lapid saaksid mustust hästi endasse koguda.

1. Peske pörandapuhastuslappe pesumasinas maksimaalsel temperatuuril 60 °C.

Veaotsingu juhend

Tõrgetel on sageli lihtsad põhjused, mida saate ise lahendada, kasutades järgmist ülevaadet. Kahtluse korral või siin nimetatud rikete korral võtke ühendust oma volitatud klienditeenindusega.

△ HOIATUS

Elektriöögi ja põletuste oht

Tõrgete kõrvaldamine, kui seade on vooluvõrku ühendatud või ei ole veel maha jahtunud, on alati ohtlik.

Eemaldage toitepistik.

Laske seadmel jahtuda.

Pump kõlab valjult ja aur puudub.

Veepaagis ei ole vett.

● Täitke veepaak veega.

Pole auru / vähe auru, kuigi paagis on piisavalt vett
Kaltsiumi eemaldamise kassett ei ole sisestatud või on sisestatud valesti.

● Paigaldage kaltsiumi eemaldamise kassett ja/või kontrollige, kas see istub seadmes tihedalt, ning vajutage see vajaduse korral uuesti sisse.

Paigaldati uus kaltsiumi eemaldamise kassett.

● Vajutage auru sisse/välja lüliti ja veenduge pumba heli järgi, et pump töötab.

Täisauru väljund saavutatakse umbes 20 sekundi pärast.

Veepaak ei ole paigaldatud.

● Kontrollige, kas veepaak on paigaldatud ja vajutage see vajadusel uuesti sisse.

Garantii

Igas riigis kehtivad meie volitatud müügiesindaja antud garantiitingimused. Seadmel esinevad mistahes rikked kõrvaldame garantiiajal tasuta, kui põhjuseks on materjali- või tootmisvigad. Garantiijuhtumil pöörduge ostu tõendava dokumendiga oma edasimüüja või lähima volitatud klienditeeninduse poole.

(Aadressi vt tagaküljelt)

Tehnilised andmed

		SC 1 Upright KST 1 Upright
Elektriühendus		
Pinge	V	220-240
Faas	~	1
Sagedus	Hz	50-60
Kaitseliik		IPX4
Kaitseklass		I
Seadme võimsusandmed		
Küttevõimsus	W	1300
Ülessoojendusaeg	Sekundid	30
Täitekogus		
Veepaak	l	0,2

Mōotmed ja kaalud

Kaal (ilma tarvikuteta)	kg	2,0
Pikkus	mm	314
Laius	mm	147
Kõrgus	mm	1197

Õigus tehnilisteks muudatusteks.

Saturs

Vispārīgas norādes.....	58
Noteikumiem atbilstoša lietošana.....	58
Apkārtējās vides aizsardzība.....	58
Piederumi un rezerves daļas.....	58
Piegādes komplekts.....	58
Drošības ierīces.....	58
Ierīces apraksts.....	58
Montāža.....	59
Sākotnējā iedarbināšana.....	59
Darbība.....	59
Svarīgas lietošanas norādes.....	60
Piederumu lietošana.....	60
Kopšana un apkope.....	60
Problēmu novēršanas rokasgrāmata.....	61
Garantija.....	61
Tehniskie dati.....	61

Vispārīgas norādes



Pirms uzsākt ierīces lietošanu, izlasiet šo oriģinālo lietošanas instrukciju un pievienotās drošības norādes. Rīkojieties saskaņā ar tām. Saglabājiet abus bukletus turpmākai lietošanai vai nākamajam īpašniekam.

Noteikumiem atbilstoša lietošana

Izmantojiet iekārtu tikai mājāsaimniecības vajadzībām līdzenu un cietu grīdas segumu tīrīšanai (piemēram, akmens grīdu, flīžu, PVC grīdu, kā arī lakotu koka grīdu (piemēram, parketa un lamināta) tīrīšanai), kas spēj izturēt iekārtas radīto augsto temperatūru, spiedienu un mitrumu. Neapstrādājiet segumu, kas nav noturīgs pret mitrumu, piemēram, neapstrādātu korķa segumu (tajā var iekļūt mitrums un sabojāt segumu). Tīrīšanas līdzekļi nav nepieciešami.

Apkārtējās vides aizsardzība



Iepakojuma materiāli ir atkārtoti pārstrādājami. Lūdzu, atbrīvojieties no iepakojuma videi draudzīgā veidā.



Elektriskās un elektroniskās ierīces satur vērtīgus pārstrādājamus materiālus un bieži vien tādas sastāvdaļas kā baterijas, akumulatorus vai eļļu, kuri neatbilstošas apstrādes vai nepareizas utilizācijas rezultātā var radīt potenciālu apdraudējumu cilvēku veselībai un apkārtējai videi. Tomēr šīs sastāvdaļas ir nepieciešamas ierīces pareizai darbībai. Ar šo simbolu marķētās ierīces nedrīkst izmest kopā ar sadzīves atkritumiem.

Informācija par sastāvdaļām (REACH)

Pašreizējo informāciju par sastāvdaļām atradīsiet: www.kaercher.de/REACH

Piederumi un rezerves daļas

Izmantot tikai oriģinālos piederumus un oriģinālās rezerves daļas, jo tie garantē drošu un nevainojamu ierīces darbību.

Informāciju par piederumiem un rezerves daļām skatīt www.kaercher.com.

Piegādes komplekts

Ierīces piegādes komplekts ir attēlots uz iepakojuma. Izsaņiņojot pārbaudiet, vai saturs ir pilnīgs. Ja trūkst piederumu vai transportēšanas laikā radušies bojājumi, lūdzu, informējiet tirgotāju.

Drošības ierīces

⚠ UZMANĪBU

Atvienotas vai mainītas drošības ierīces

Drošības ierīces ir paredzētas jūsu aizsardzībai.

Nemainiet un neatvienojiet drošības ierīces.

Simboli uz ierīces

(Atkarībā no ierīces tipa)

	Apdegumu draudi, ekspluatācijas laikā ierīces virsma sakarst
	Tvaika izraisīti apdeguma draudi
	Izlasiet lietošanas pamācību

Drošības vārsts

Ja kļūdas gadījumā rodas pārmērīgi augsts spiediens, drošības vārsts rūpējas par tā novadišanu tuvākajā apkārtnē.

Drošinātājs

Drošinātājs novērš ierīces pārkaršanu. Ja ierīce pārkarst, drošinātājs atvieno ierīci no strāvas. Šādā gadījumā pirms atkārtotas ierīces ekspluatācijas sazinieties ar KÄRCHER klientu dienestu.

Ierīces apraksts

Šajā lietošanas instrukcijā ir aprakstīts maksimālais aprīkojums. Atkarībā no modeļa piegādes apjoms atšķiras (skatīt iepakojumu).

Attēlus skatiet grafika lapā.

Attēls A

- 1 Rokturis
- 2 Kabeļa āķis ar fiksatoru
- 3 Atkalķošanas kasete
- 4 Strāvas kabelis ar strāvas spraudni
- 5 Tvaika IESL./IZSL. slēdzis
- 6 Grīdas uzgalis
- 7 Līpaizdare
- 8 Ieslēgšanas indikators
- 9 Ūdens tvertne
- 10 Ierīces roktura atbloķēšanas poga

11 Grīdas tīrīšanas drāna

Montāža

Ierīces roktura uzstādīšana

1. Secīgi ievietojiet ierīces roktura trīs daļas vienu otrā, līdz tās dzirdami nofiksējas.
2. Stingri turiet pamatierīci.
3. Ievietojiet ierīces rokturi līdz galam pamatierīcē, līdz tas dzirdami nofiksējas vietā.
4. Ierīces rokturim ir cieši jāiegulst ierīcē.

Attēls B

Grīdas tīrīšanas drānas uzstādīšana

1. Piestipriniet grīdas tīrīšanas drānu pie grīdas uzgaļa.
 - a. Novietojiet grīdas tīrīšanas drānu uz grīdas ar līpaizdares sloksnēm uz augšu.
 - b. Novietojiet grīdas uzgali uz grīdas tīrīšanas drānas, viegli piespiežot.

Attēls G

Grīdas tīrīšanas lupata pati pielip pie grīdas uzgaļa ar līpaizdari.

Sākotnējā iedarbināšana

IEVĒRĪBAI

Apkalpošanas radīti iekārtas bojājumi

Viennēr strādāt ar atkalpošanas kasetni.

1. Nospiediet ūdens tvertnes fiksācijas āķi uz augšu un izvelciet ūdens tvertni.
Attēls C
2. Izsaīņojiet atkalpošanas kaseti.
3. Uz brīdinājuma uzlīmes pierakstiet atkalpošanas kasetes pirmās lietošanas datumu.

Norādījumi

Lūdzu, rakstiet ar ūdensizturīgu pildspalvu.

4. Ievietojiet atkalpošanas kaseti ierīcē un stingri iespiediet to vietā.

Norādījumi

Lūdzu, nomainiet atkalpošanas kaseti pēc 4 mēnešiem vai aptuveni 15 l ūdens plūsmas.

Darbība

Ūdens uzpildīšana

Ūdens tvertni var uzpildīt jebkurā laikā.

IEVĒRĪBAI

Bojājumi, ko izraisa nenoslēgts tvertnes vāciņš vai nenofiksēta ūdens tvertne

Ja tvertnes vāciņš nav rūpīgi noslēgts vai ūdens tvertne iekārtā nav kārtīgi nofiksēta, šķidrums var iztecēt un radīt grīdas seguma bojājumus.

Uzmaniet, lai pilnībā uzpildītais ūdens tvertnes vāciņš būtu droši noslēgts un ūdens tvertne ir kārtīgi nostiprināta iekārtā.

IEVĒRĪBAI

Iekārtas bojājumi

Nepiemērots ūdens var nosprostot sprauslas. Neiepildiet veļas žāvētāja kondensācijas ūdeni. Neiepildiet savāktu lietus ūdeni. Neiepildiet tīrīšanas līdzekļus vai citas piedevas (piem., aromatizētājus).

Ūdens tvertnes uzpildīšana tieši uz ierīces

1. Stingri turiet ierīci.
2. Atveriet tvertnes vāku un pagrieziet to uz sāniem.

3. Uzpildiet ne vairāk kā 0,2 l krāna ūdens tieši pie ierīces.

Attēls D

4. Aizveriet tvertnes vāku.

Ūdens tvertnes izņemšana uzpildīšanai

1. Nospiediet ūdens tvertnes fiksācijas āķi uz augšu un izvelciet ūdens tvertni.
2. Atveriet tvertnes vāku un pagrieziet to uz sāniem.
3. Uzpildiet ne vairāk kā 0,2 l krāna ūdens.

Attēls E

4. Aizveriet tvertnes vāku.
5. Ievietojiet ūdens tvertni un stingri iespiediet to vietā.

Strāvas kabeļa attīšana

△ BRĪDINĀJUMS

Strāvas trieciena bīstamība

Ja tīkla kabelis nav pilnībā attīsts, pastāv risks, ka pārvērtēties sasniedzamo attālumu, kā rezultātā tīkla vads var tikt deformēts un bojāts.

Tāpēc vienmēr attīniet tīkla vadu pilnībā.

Norādījumi

Vada attīšanas nolūkos apakšējo vada uzlīšanas āķīti pagrieziet par 360°. Augšējo vada uzlīšanas āķīti pagrieziet neatļaujams.

1. Pagrieziet apakšējo kabeļa turētāju uz augšu.
2. Noņemiet strāvas kabeli no kabeļa āķa.
3. Piestipriniet kabeli augšējā āķa stiprinājumā, lai novērstu tā pārbrūkšanu tīrīšanas laikā.

Attēls F

Ierīces ieslēgšana

Paigaldusjuhls

Pirmajā tvaika tīrīšanas reizē pēc atkalpošanas kasetes izņemšanas un ievietošanas atpakaļ, tvaika strūkla var būt vāja vai neregulāra, un var tikt izvadīti atsevišķi ūdens pilieni. Ierīcei nepieciešams īss ieslēgšanās periods, kura laikā atkalpošanas kasete piepildās ar ūdeni. Izvadītā tvaika tilpums pastāvīgi palielinās, līdz tiek sasniegts maksimālais tvaika tilpums pēc apm. 20 sekundēm.

1. Novietojiet ierīci uz stingras virsmas.
Attēls H
2. Iespraudiet strāvas spraudni kontaktligzdā.
3. Ieslēgšanas indikators pastāvīgi iedegas zaļā krāsā.

Attēls I

Pēc aptuveni 30 sekundžu gaidīšanas ierīce ir gatava lietošanai.

4. Ar kāju nospiediet tvaika ieslēgšanas/izslēgšanas slēdzi. Tvaiks sāks izplūst.

Attēls J

Ūdens uzpildīšana

Norādījumi

Ja trūkst ūdens, sūkņis darbojas skaļi un nav redzams tvaiks.

Kad ūdens ir uzpildīts, atkalpošanas kasete paliek fiksēta ierīcē.

IEVĒRĪBAI

Ierīce ir aprīkota ar sūkņa aizsardzību pret darbināšanu bez ūdens. Ja sūkņis darbojas sauss ilgāku laiku, piemēram, tāpēc, ka atkalpošanas kasete un ūdens tvertne nav pareizi ievietotas, sūkņis pārkarst un izslēdzas. Lai ierīci atkal varētu darbināt, tā ir jāizslēdz un jānogaida aptuveni 10 minūtes, līdz sūkņis atdziest. Šajā procesā jums jāpārliecinās, ka kasete un ūdens tvertne ir pareizi ievietotas un ūdens tvertnē ir pietiekami daudz ūdens.

- Ar kāju nospiediet tvaika ieslēgšanas/izslēgšanas slēdzi. Tvaiks pēc dažām sekundēm pārstās izplūst.
- Atveriet tvertnes vāku un uzpildiet ūdens tvertni ar ne vairāk kā 0,2 l krāna ūdens, nenorēmot tvertni no ierīces.

Attēls D

vai

- Nenovietojiet ūdens tvertni, atveriet tvertnes vāku un uzpildiet ar ne vairāk kā 0,2 l krāna ūdens, skatīt nodaļu *Ūdens uzpildīšana*.

Attēls E

Darbības pārtraukšana

IEVĒRĪBAI

Kondensāta/ mitruma radīti materiālie bojājumi

Grīdas segumu var sabojāt mitrums, ko pēc tīrīšanas uz grīdas atstāj tīrīšanas drāna vai ierīce.

Pēc tīrīšanas noņemiet grīdas tīrīšanas drānu un nožāvējiet ierīci.

Nenovietojiet un neuzglabājiet ierīci uz karstumjutīgām virsmām.

IEVĒRĪBAI

Materiālie un ierīces bojājumi

Grīdas segumu un ierīci var sabojāt pastāvīgi izplūstošs tvaiks, kamēr ierīce stāv uz vietas.

Izslēdziet ierīci katru reizi, kad dodaties prom.

Ar kāju nospiediet tvaika ieslēgšanas/izslēgšanas slēdzi. Tvaiks pēc dažām sekundēm pārstās izplūst.

Lai taupītu enerģiju, iesakām izslēgt ierīci, ja darbības pārtraukums ir ilgāks par 20 minūtēm.

1. Ar kāju nospiediet tvaika ieslēgšanas/izslēgšanas slēdzi. Tvaiks pēc dažām sekundēm pārstās izplūst.
2. Izvelciet strāvas spraudni no kontaktligzdas.

Attēls K

3. Novietojiet ierīci tai paredzētajā vietā.

Attēls H

Ierīces izslēgšana

1. Ar kāju nospiediet tvaika ieslēgšanas/izslēgšanas slēdzi. Tvaiks pēc dažām sekundēm pārstās izplūst.
2. Izvelciet strāvas spraudni no kontaktligzdas.

Attēls K

3. Lai iztukšotu ūdens tvertni, skatīt nodaļu *Ūdens tvertnes iztukšošana*.

Attēls L

Ierīces uzglabāšana

1. Lai noņemtu grīdas tīrīšanas drānu, skatīt nodaļu *Piederumu lietošana*.

Attēls G

2. Noslaukiet mitrumu no ierīces.
3. Aptiniet strāvas kabeli ap apakšējiem un augšējiem kabeļa āķiem.

Attēls M

4. Glabājiet ierīci sausā vietā, kas ir pasargāta no sala.

Svarīgas lietošanas norādes

Grīdas tīrīšana

Pirms ierīces lietošanas ieteicams noslaucīt grīdu vai iztīrīt to ar putekļsūcēju. Tādā veidā pirms mitrās tīrīšanas grīda tiks attīrīta no netīrumiem un putekļiem.

Ierīce ir piemērota, lai tīrītu mazgājamus grīdas segumus tīrīšanai, piemēram, akmens grīdas, flīzes un PVC grīdas, kā arī koka grīdas ar pārklājumu, piemēram, parketu un laminātu.

IEVĒRĪBAI

Bojājumi tvaika iedarbības dēļ

Karstums un tvaika ietekme var radīt bojājumus. Pirms lietošanas, pārbaudiet karstumizturību un tvaika ietekmi uz neuzkrītošu grīdas daļu, izmantojot minimālu tvaika daudzumu.

Nelietojiet tvaiku pārāk ilgi vienā pozīcijā uz koka grīdas ar pārklājumu.

Norādījumi

Tīrīšanas līdzekļa atlikumi vai kopšanas emulsijas uz tīrāmās virsmas tvaika tīrīšanas laikā var radīt svītras, kurās pie vairākkārtēja iekārtas pielietojuma izzūd.

△ UZMANĪBU

Uzmanieties no kāju apdegumiem

Grīdas uzgalis/grīdas tīrīšanas drāna tvaika tīrīšanas laikā uzkarst.

Noņemot grīdas drānu, var izplūst karsts ūdens.

Grīdas uzgali/ grīdas tīrīšanas drānu lietojiet vai noņemiet tikai vaikājot piemērotus apavus.

Informāciju par grīdas tīrīšanas drānas piestiprināšanu pie grīdas uzgaļa, lūdzu, skatiet nodaļā *Piederumu lietošana*

Piederumu lietošana

Grīdas tīrīšanas drāna

Grīdas tīrīšanas drāna ir piemērota tam, lai tīrītu akmens grīdas, flīzes un PVC grīdas, kā arī koka grīdas ar pārklājumu, piemēram, parketu un laminātu.

Grīdas tīrīšanas drānas noņemšana

Norādījumi

Pirms grīdas tīrīšanas drānas noņemšanas pārliecinieties, ka ierīce ir izslēgta.

1. Novietojiet vienu pēdu uz grīdas tīrīšanas drānas apakšējā stūra un paceliet grīdas uzgali uz augšu.

Attēls G

Norādījumi

Sākotnēji grīdas tīrīšanas drānas līpaizdares sloksne ir ļoti spēcīga, un to nevar viegli noņemt no grīdas uzgaļa. Pēc tam, kad grīdas tīrīšanas drāna ir vairākas reizes izmantota un mazgāta, to ir vieglāk noņemt no grīdas uzgaļa, un tā ir sasniedzusi optimālo sākeri.

Kopšana un apkope

Ūdens tvertnes iztukšošana

IEVĒRĪBAI

Bojāta ūdens radītie ierīces bojājumi

Ja ierīce ilgāk kā 2 mēnešus netiek lietota, ūdens tvertnē var sabojāties.

Pirms ekspluatācijas pārtraukumiem iztukšojiet ūdens tvertni.

1. Noņemiet ūdens tvertni un atveriet tvertnes vāku.
2. Iztukšojiet ūdens tvertni.

Attēls L

Atkaļķošanas kasetes nomainīšana

IEVĒRĪBAI

Ierīces bojājumi un saīsināts darbmūžs

Lūdzu, nomainiet atkaļķošanas kaseti pēc 4 mēnešiem vai aptuveni 15 ūdens plūsmas. Ja atkaļķošanas kasete netiek savlaicīgi nomainīta, pastāv ierīces bojājumu risks un ierīces darbības mūžs var saīsināties.

Norādījumi

Uz brīdinājuma uzlīmes pierakstiet atkaļķošanas kasetes pirmās lietošanas datumu. Lūdzu, rakstiet ar ūdensizturīgu pildspalvu.

Norādījumi

Atkaļķošanas kasetnes pretkaļķu iedarbība aktivizējas, tiklīdz iekārta tiek uzpildīta ar ūdeni un uzsākta ekspluatācija. Ūdenī esošais kaļķis ar granulū starnieciību tiek uzņemts atkaļķošanas kasetnē. Papildu atkaļķošana nav nepieciešama.

Norādījumi

Pēc saskares ar ūdeni atkaļķošanas kasetnē esošās granulas var mainīt krāsu, tas ir saistīts ar minerālvielu saturu ūdenī. Šī krāsas maiņa ir nekaitīga un tai nav negatīva ietekme uz iekārtu, tīrīšanas darbiem vai atkaļķošanas kasetnes funkcionalitāti.

Atkaļķošanas kasetes ievietošana

IEVĒRĪBA

Ierīces bojājumi

Atkārtoti izmantojot izlietoto atkaļķošanas patronu ierīce var tikt bojāta.

Strādājiet rūpīgi, lai izvairītos no patronu sajaukšanas.

Paigaldusjuhis

Pirmajā tvaika tīrīšanas reizē pēc atkaļķošanas kasetes izņemšanas un ievietošanas atpakaļ, tvaika strūkļa var būt vāja vai neregulāra, un var tikt izvadīti atsevišķi ūdens pilieni. Ierīcei nepieciešams īss ieslēgšanās periods, kura laikā atkaļķošanas kasete piepildās ar ūdeni. Izvadītā tvaika tilpums pastāvīgi palielinās, līdz tiek sasniegts maksimālais tvaika tilpums pēc apm. 20 sekundēm.

Norādījumi

Pirms atkaļķošanas kasetes izņemšanas un uzstādīšanas noņemiet ūdens tvertni.

1. Ar kāju nospiediet tvaika ieslēgšanas/izslēgšanas slēdzi.
2. Izvelciet strāvas spraudni no kontaktligzdās.

Attēls K

3. Noņemiet ūdens tvertni un atveriet tvertnes vāku.
4. Izņemiet atkaļķošanas kaseti.
5. Uz brīdinājuma uzlīmes pierakstiet jaunās atkaļķošanas kasetes pirmās lietošanas datumu.

Norādījumi

Lūdzu, rakstiet ar ūdensizturīgu pildspalvu.

6. Ievietojiet jauno atkaļķošanas kaseti un stingri iespiediet to vietā.

Attēls N

7. Iespraudiet strāvas spraudni kontaktligzdās.
8. Nospiediet tvaika ieslēgšanas/izslēgšanas slēdzi un pagaidiet aptuveni 20 sekundes, lai atgaisotu atkaļķošanas kaseti.

Piederumu kopšana

(Piederumi – atkarībā no piegādes apjoma)

Norādījumi

Drānas nav piemērotas žāvētājam.

Norādījumi

Veicot drānu mazgāšanu, skatiet mazgāšanas norādes uz birkas. Lai drānas nezaudētu labo neitrumu savākšanas spēju, nelietojiet veļas mīkstinātāju.

1. Mazgājiet grīdas tīrīšanas drānas veļas mašīnā ne vairāk kā 60 °C temperatūrā.

Problēmu novēršanas rokasgrāmata

Darbības traucējumiem bieži ir vienkārši cēloņi, kurus varat novērst, izmantojot šo pārskatu. Šaubu gadījumā vai šeit neminētu darbības traucējumu gadījumā, lūdzu, sazinieties ar savu pilnvaroto klientu apkalpošanas dienestu.

△ BRĪDINĀJUMS

Elektriskās strāvas trieciena un apdegumu risks

Mēģināt novērst kļūmes, kad ierīce ir pievienota elektro-tīklam vai vēl nav atdzisusi, vienmēr ir bīstami.

Atvienojiet strāvas spraudni.

Ļaujiet iekārtai atdzist.

Sūknis darbojas skaļi, un nav tvaika.

Ūdens tvertnē nav ūdens.

- Uzpildiet ūdeni ūdens tvertnē.

Nav tvaika / maz tvaika, lai gan tvertnē ir pietiekami daudz ūdens

Atkaļķošanas kasete nav ievietota vai ir nepareizi ievietota.

- Uzstādiet atkaļķošanas kaseti un/vai pārbaudiet, vai atkaļķošanas kasete cieši iegulst ierīcē. Ja nepieciešams, iespiediet to vēlreiz.

Ir uzstādīta jauna atkaļķošanas kasete.

- Nospiediet tvaika ieslēgšanas/izslēgšanas slēdzi un pēc sūkņa skaņas pārliecinieties, ka sūknis darbojas.

Pilnīga tvaika jauda tiek sasniegta pēc aptuveni 20 sekundēm.

Ūdens tvertne nav uzstādīta.

- Pārbaudiet, vai ūdens tvertne ir uzstādīta, un, ja nepieciešams, iespiediet to vēlreiz.

Garantija

Katrā valstī ir spēkā mūsu uzņēmuma atbildīgās sabiedrības izdotie garantijas nosacījumi. Garantijas termiņā Jūsu ierīces iespējamās darbības traucējumus mēs novērsīsim bez maksas, ja to cēlonis būs materiāla vai ražošanas kļūda. Garantijas gadījumā ar pirkumu apliecināšanu dokumentu vērsieties pie tirgotāja vai tuvākajā pilnvarotajā klientu apkalpošanas dienestā. (Adresi skatīt aizmugurē)

Tehniskie dati

		SC 1 Upright KST 1 Upright
Strāvas pieslēgums		
Spriegums	V	220-240
Fāze	~	1
Frekvence	Hz	50-60
Drošinātāja veids		IPX4
Aizsardzības klase		I
Ierīces veiktspējas dati		
Apsildes jauda	W	1300
Uzsildes laiks	Sekundes	30
Uzpildes līmenis		
Ūdens tvertne	l	0,2
Izmēri un svars		
Svars (bez piederumiem)	kg	2,0
Garums	mm	314
Platums	mm	147
Augstums	mm	1197

Paturētas tiesības veikt tehniskas izmaiņas.

Turinys

Bendrosios nuorodos	62
Numatomasis naudojimas	62
Aplinkos apsauga	62
Priedai ir atsarginės dalys	62
Komplektacija	62
Saugos įtaisai	62
Prietaiso aprašymas	62
Montavimas	63
Pradinis paleidimas	63
Naudojimas	63
Svarbūs naudojimo nurodymai	64
Priedų naudojimas	64
Techninė priežiūra ir eksploatacinės parengties užtikrinimas	64
Trikčių šalinimo ir registravimo vadovas	65
Garantija	65
Techniniai duomenys	65

Bendrosios nuorodos



Prieš pradėdami naudoti prietaisą, perskaitykite šią originalią naudojimo instrukciją ir pridėdamus saugos nurodymus. Laikykitės jų. Išsaugokite abi knygeles vėlesniam naudojimui arba tam prietaiso savininkui.

Numatomasis naudojimas

Prietaisą naudokite tik privačiuose namų ūkiuose lygioms kietoms grindims (pvz., akmeninėms grindims, plytelėms, PVC grindų dangai ir impregnuotoms medinėms parketo arba laminato grindims) plauti, jeigu jos atsparios aukštai temperatūrai, prietaiso slėgiui ir drėgmei. Nevalykite drėgmei jautrios dangos, pvz., neapdorotų kamštinių grindų (drėgmė gali įsigerti ir pažeisti grindis).

Valymo priemonės nereikalingos.

Aplinkos apsauga



Pakuotės medžiagos gali būti perdirbamos. Pakuotės atliekas prašome šalinti laikantis aplinkos apsaugos teisės aktų reikalavimų.



Elektros ir elektroniniuose prietaisuose būna vertingų perdirbamųjų medžiagų ir dažnai, pvz., galvaninių elementų, akumuliatorių sudedamųjų dalių, arba alyvos, kurias netinkamai naudojant arba jas šalinant ne pagal reikalavimus gali kilti pavojus žmonių sveikatai ir aplinkai. Tačiau norint tinkamai eksploatuoti prietaisą šios sudedamosios dalys yra būtinos. Šiuo simboliu pažymėtus prietaisus draudžiama šalinti su buitiniemis atliekomis.

Nuorodos dėl sudedamųjų medžiagų (REACH)

Naujausią informaciją apie sudedamąsias medžiagas rasite: www.kaercher.de/REACH

Priedai ir atsarginės dalys

Naudokite tik originalius priedus ir originalas atsargines dalis – taip užtikrinsite, kad įrenginys veiktų patikimai ir be trikčių.

Informaciją apie priedus ir atsargines dalis rasite svetainėje www.kaercher.com.

Komplektacija

Įrenginio tiekiamo komplekto sudėtis parodyta ant pakuotės. Išpakavę patikrinkite, ar yra visos įrenginio de-

talės. Jei trūksta priedų arba yra transportavimo pažeidimų, praneškite apie tai pardavėjui.

Saugos įtaisai

⚠ **ATSARGIAI**

Trūkstanti arba pakeisti saugos įtaisai

Apsauginiai įtaisai garantuoja jūsų saugą.

Apsauginius įtaisus modifikuoti ar apeiti draudžiama.

Simboliai ant prietaiso

(Priklausomai nuo prietaiso tipo)

	Pavojus nusidenginti, prietaiso paviršius naudojimo metu įkaista
	Pavojus nusiplikyti garais
	Perskaitykite naudojimo instrukciją

Apsauginis vožtuvas

Jeigu per klaidą susidarytų per aukštą slėgį, apsauginis vožtuvas išleidžia jį į aplinką.

Saugiklis nuo lydymosi

Saugiklis nuo lydymosi apsaugo įrenginį nuo perkaitimo. Jeigu įrenginys perkaista, saugiklis nuo lydymosi atjungia įrenginį nuo tinklo.

Prieš pakartotinai naudodami įrenginį, kreipkitės į KÄR-CHEK klientų aptarnavimo tarnybą.

Prietaiso aprašymas

Šioje naudojimo instrukcijoje aprašytas didžiausias įrangos kiekis. Priklausomai nuo naudojamo modelio, skiriasi pristatymo kompleksas (žr. pakuotę).

Ilustracijos rasite grafikos puslapyje.

Paveikslas A

- 1 Rankena
- 2 Kabelio kablys su kabelio kabliuku
- 3 Nukalkinimo kasetė
- 4 Maitinimo tinklo jungtis su kištuku
- 5 Garų / J. / IšJ. mygtukas
- 6 Grindims skirtas antgalis
- 7 Kabliukas ir kilpos pavidalo tvirtinimo elementas
- 8 Įjungimo indikatorius
- 9 Vandens rezervuaras
- 10 Įrenginio rankenos atrakinimo mygtukas
- 11 Grindų šluostė

Montavimas

Įrenginio rankenos montavimas

1. Pritvirtinkite tris prietaiso rankenos dalis vieną prie kitos, išgirsite fiksavimo garsą, kai dalys užsifiksuos.
2. Tvirtai laikykite pagrindinį prietaisą.
3. Įrenginio rankeną iki galo įstatykite į pagrindinį prietaisą, išgirsite fiksavimo garsą, kai rankena užsifiksuos.
4. Įrenginio rankena turi tvirtai įsitvirtinti prietaise.

Paveikslas B

Grindų valymo šluostės montavimas

1. Pritvirtinkite grindų valymo šluostę prie grindims skirto antgalio.
 - a. Padėkite ant grindų valymo šluostę taip, kad kabluko ir kilpų juostelės būtų nukreiptos į viršų.
 - b. Padėkite grindims skirtą antgalį ant grindų valymo šluostės ir šiek tiek paspauskite.
- Paveikslas G**
- Grindų valymo šluostė savaime prisitvirtins prie grindims skirto antgalio dėl kabluko ir kilpos pavidalo tvirtinimo elemento.

Pradinis paleidimas

DĖMESIO

Prietaiso pažaidimai dėl susikaupusių kalkių Dirbdami visada naudokite kalkių šalinimo kasetę.

1. Paspauskite vandens rezervuaro fiksavimo kabluką į viršų ir ištraukite vandens rezervuarą.
- Paveikslas C**
2. Išpakuokite nukalkinimo kasetę.
 3. Ant įspėjamosios etiketės užrašykite nukalkinimo kasetės pirminio naudojimo datą.

Pastaba

- Rašykite vandeniui atspariu rašalu.
4. Įdėkite nukalkinimo kasetę į prietaisą ir ją užfiksuokite.

Pastaba

Pakeiskite nukalkinimo kasetę po 4 mėnesių arba kai sunaudosite maždaug 15 l vandens.

Naudojimas

Vandens pripildymas

Vandens rezervuarą galima užpildyti bet kuriuo metu.

DĖMESIO

Turtinės žalos pavojus, jeigu bako dangtelis neuždarytas arba vandens bakas laikosi netvirtai

Jeigu bako dangtelis tinkamai neuždarytas arba vandens bakas netinkamai įstatytas į prietaisą, skystis gali ištekėti ir sugadinti grindų dangą.

Atkreipkite dėmesį, kad pripildžius vandens baką būtų saugiai uždarytas bako dangtelis ir bakas tvirtai laikytųsi prietaise.

DĖMESIO

Prietaiso sugadinimas

Naudojant netinkamą vandenį, gali užsikimšti purkštukai.

Nepilkite kondensato vandens iš skalbinių džioviklės.

Nepilkite surinkto lietaus vandens.

Nepilkite jokių valymo priemonių ar kitų priedų (pvz., aromatinių medžiagų).

Vandens rezervuaro pripildymas kai šis uždėtas ant prietaiso

1. Tvirtai laikykite prietaisą.
 2. Atidarykite rezervuaro dangtį ir pasukite jį į šoną.
 3. Įpilkite ne daugiau kaip 0,2 l vandentiekio vandens.
- Paveikslas D**
4. Uždarykite rezervuaro dangtį.

Vandens rezervuaro nuėmimas ir pildymas

1. Paspauskite vandens rezervuaro fiksavimo kabluką į viršų ir ištraukite vandens rezervuarą.
 2. Atidarykite rezervuaro dangtį ir pasukite jį į šoną.
 3. Įpilkite ne daugiau kaip 0,2 l vandentiekio vandens.
- Paveikslas E**
4. Uždarykite rezervuaro dangtį.

5. Pritvirtinkite vandens rezervuarą ir įsitikinkite, ar jis užfiksuotas.

Maitinimo kabelio išvyniojimas

⚠ ĮSPĖJIMAS

Elektros smūgio pavojus

Maitinimo laido neišvyniojus iki galo, kyla pavojus neįvertinti pasiekiamo atstumo ir dėl to pažeisti maitinimo laidą.

Maitinimo laidą visada išvyniokite iki galo.

Pastaba

Norint išimti laidą, apatinį laido laikiklį galima pasukti 360°. Viršutinio laido kabluko pasukti negalima.

1. Apatinį kabelio laikiklį pasukite į viršų.
2. Visiškai nuimkite maitinimo laidą nuo kabelio kabluko.
3. Pritvirtinkite kabelį viršutinio kabluko tvirtinimo elemente, kad jo nepervažiuotumėte atliekant valymo darbus.

Paveikslas F

Prietaiso įjungimas

Montavimo nurodymai

Pirmą kartą purškiant garų išėjus ir vėl įdėjus nukalkinimo kasetę, garų srovė gali būti silpna arba nepastovi, arba gali išsiskirti pavieniai vandens lašeliai. Prietaisas turi trumpą laiką pradirbti, tuomet nukalkinimo kasetė užpildoma vandeniu. Purškiamų garų tūris nuolat didėja, kol maždaug po 20 sekundžių pasiekiamas maksimalus garų tūris.

1. Padėkite prietaisą ant lygaus paviršiaus.

Paveikslas H

2. Įkiškite maitinimo kabelį į elektros lizdą.
3. Maitinimo įjungimo indikatorius lemputė nuolat šviečia žaliai.

Paveikslas I

Palaukus maždaug 30 sekundžių, prietaisas yra paruoštas naudoti.

4. Koją paspauskite garų įjungimo / išjungimo jungiklį. Purškiami garai.

Paveikslas J

Vandens pripildymas

Pastaba

Jei trūksta vandens, siurblio veikimo garsas padidėja ir nesimato purškiamų garų.

Įplys vandens, nukalkinimo kasetė lieka pritvirtinta prietaise.

DĖMESIO

Prietaisas turi siurblio apsaugą nuo sausosios eigos. Jei siurblys ilgesnį laiką veikia be vandens, pvz., dėl netinkamai įdėtos nukalkinimo kasetės ir vandens rezervuaro, siurblys perkaista ir išsijungia. Kad prietaisą vėl būtų galima naudoti, jį reikia išjungti ir palaukti maždaug 10 minučių, kol siurblys atvės. Procesu metu turite įsitikinti, kad kasetė ir vandens rezervuaras buvo tinkamai įdėti ir kad vandens rezervuare yra pakankamai vandens.

- Koją paspauskite garų įjungimo / išjungimo jungiklį. Garai nustojami purkšti po kelių sekundžių.
- Atidarykite rezervuaro dangtį ir įpilkite ne daugiau kaip 0,2 l vandentiekio vandens.

Paveikslas D

arba

- Nuimkite rezervuarą, atidarykite jo dangtį ir įpilkite ne daugiau kaip 0,2 l vandentiekio vandens, žr. skyrių Vandens pripildymas.

Paveikslas E

Eksploatavimo nutraukimas

DĖMESIO

Materialinė žala dėl kondensato / drėgmės

Grindų dangą gali pažeisti drėgmė, likusi po valymo ant grindų valymo šluostės ar prietaiso.

Baigę valymo darbus, nuimkite grindų valymo šluostę ir nususinkite prietaisą.

Nedėkite ir nelaikykite prietaiso ant karščiui jautrių paviršių.

DĖMESIO

Medžiagos ir prietaiso pažeidimas

Grindų dangą ir prietaisą gali pažeisti pastoviai į tą pačią vietą purškiami garai, kai prietaisas nejuda.

Kiekvieną kartą išeidami išjunkite prietaisą.

Koja paspauskite garų įjungimo / išjungimo jungiklį. Garai nustojami purkšti po kelių sekundžių.

Siekiant taupyti energiją, rekomenduojame išjungti prietaisą per pertraukas, jei jos trunka ilgiau nei 20 minučių.

1. Koja paspauskite garų įjungimo / išjungimo jungiklį. Garai nustojami purkšti po kelių sekundžių.

2. Ištraukite maitinimo kištuką iš lizdo.

Paveikslas K

3. Pastatykite prietaisą.

Paveikslas H

Prietaiso išjungimas

1. Koja paspauskite garų įjungimo / išjungimo jungiklį. Garai nustojami purkšti po kelių sekundžių.

2. Ištraukite maitinimo kištuką iš lizdo.

Paveikslas K

3. Kaip išleisti vandenį iš vandens rezervuaro, žr. skyriuje *Vandens rezervuaro ištuštinimas*.

Paveikslas L

Prietaiso laikymas

1. Kaip nuimti grindų valymo šluostę, žr. skyriuje *Priedų naudojimas*.

Paveikslas G

2. Nuvalykite prietaisą susikaupusią drėgmę.

3. Suvyniokite maitinimo laidą ant viršutinio ir apatinio kabelio kablukų.

Paveikslas M

4. Laikykite prietaisą sausoje, nuo šalčio apsaugotoje vietoje.

Svarbūs naudojimo nurodymai

Grindų plotų valymas

Prieš naudojant prietaisą rekomenduojame pašluoti arba išsiurbti grindis. Toku būdu prieš atliekant drėgną valymą grindys bus išvalytos nuo nešvarumų ir birių dalelių.

Prietaisas tinka plauanamoms grindų dangoms, pvz., akmeninėms grindims, plytelėms ir PVC grindims, taip pat sandarioms medinėms grindims, pvz., parketui ir laminatui, valyti.

DĖMESIO

Pažeidimas dėl garų poveikio

Karštis ir garų poveikis gali sukelti žalą. Prieš prietaiso naudojimą, įjunkite minimalų garų purškimą ir nuošalioje vietoje patikrinkite paviršiaus atsparumą karščiui ir garų poveikiui.

Nepurškite garų per ilgai toje pačioje vietoje ant sandarių medinių grindų.

Pastaba

Valymo priemonės likučiai arba priežiūros emulsijos ant valomo paviršiaus valant garais gali palikti dėmių, tačiau nuvalius kelis kartus, jie dingsta.

⚠ ATSAUGIAI

Nenusideginkite pėdų

Grindims skirtas antgalis / grindų valymo šluostė įkaista garavimo metu.

Nuimant grindų šluostę gali ištėkėti karštas vanduo.

Grindims skirtą antgalį / grindų valymo šluostę naudokite arba nuimkite dėvėdami tinkamą avalynę.

Norėdami sužinoti, kaip tvirtinti grindų valymo šluostę prie grindims skirto antgalio, žr. skyrių *Priedų naudojimas*

Priedų naudojimas

Grindų šluostė

Grindų šluostė tinka akmeninėms grindims, plytelėms ir PVC grindims, taip pat sandarioms medinėms grindims, pvz., parketui ir laminatui, valyti.

Grindų valymo šluostės nuėmimas

Pastaba

Prieš nuimdami grindų valymo šluostę įsitinkinkite, kad prietaisas išjungtas.

1. Padėkite koją ant apatinio grindų valymo šluostės kampo ir pakelkite grindims skirtą antgalį.

Paveikslas G

Pastaba

Pradžioje grindų valymo šluostės kablukas ir kilpos pavaldalo tvirtinimo elemento juosta labai tvirtai laikosi ir jų negalima lengvai nuimti nuo grindims skirto antgalio. Po to, kai grindų valymo šluostė bus panaudota kelis kartus ir išplauta, ją bus galima lengviau nuimti nuo grindims skirto antgalio ir ji pasieks optimalų sukibimą.

Techninė priežiūra ir eksploatacinės parengties užtikrinimas

Vandens rezervuaro ištuštinimas

DĖMESIO

Įrenginio pažeidimai dėl sugedusio vandens

Jeigu įrenginys nenaudojamas ilgiau negu 2 mėnesius, vanduo talpykloje gali sugesti.

Prieš naudojimo pertraukas ištuštinkite vandens talpyklą.

1. Nuimkite vandens rezervuarą ir atidarykite rezervuaro dangtį.

2. Ištuštinkite vandens rezervuarą.

Paveikslas L

Nukalkinimo kasetės keitimas

DĖMESIO

Prietaiso pažeidimas ir sutrumpintas tarnavimo laikas

Pakeiskite nukalkinimo kasetę po 4 mėnesių arba su-naudojus maždaug 15 l vandens. Jei nukalkinimo kasetė nebus laiku pakeista, prietaisas gali sugesti, arba jo tarnavimo laikas sutrumpėti.

Pastaba

Ant įspėjamosios etiketės užrašykite nukalkinimo kasetės pirminio naudojimo datą. Užrašykite su vandeniu atspariu rašalu.

Pastaba

Kalkių šalinimo kasetės poveikis prieš kalkes aktyvinamas tada, kai į baką įpilama vandens ir prietaisas pra-

dedamas naudoti. Kalkės vandenyje surenkamos kalkių šalinimo kasėtės granulėse. Papildomai šalinti kalkių nebūtina.

Pastaba

Kalkių šalinimo kasetėje esančios granulės gali pakeisti spalvą, susilietusios su vandeniu. Tai susiję su mineralų kiekiu vandenyje. Šis spalvos pasikeitimas yra nekenksmingas ir neturi neigiamos įtakos prietaisui, valymo darbams ar kalkių šalinimo kasetės funkcionalumui.

Nukalkinimo kasetės įdėjimas

DĖMESIO

Įrenginio pažeidimai

Pakartotinai naudojant panaudotą kalkių šalinimo kasetę, galima pažeisti įrenginį.

Dirbkite kruopščiai, kad nesusipainiotumėte kasečių.

Montavimo nurodymai

Pirmą kartą purškiant garus išėmus ir vėl įdėjus nukalkinimo kasetę, garų srovė gali būti silpna arba nepastovi, arba gali išsiskirti pavieniai vandens lašeliai. Prietaisas turi trumpą laiką pradirbti, tuomet nukalkinimo kasetė užpildoma vandeniu. Purškiamų garų tūris nuolat didėja, kol maždaug po 20 sekundžių pasiekiamas maksimalus garų tūris.

Pastaba

Prieš nuimdami ir įdėdami nukalkinimo kasetę, nuimkite vandens rezervuarą.

1. Koją paspauskite garų įjungimo / išjungimo jungiklį. Garai nustojami purkšti po kelių sekundžių.
2. Ištraukite maitinimo kištuką iš lizdo.

Paveikslas K

3. Nuimkite vandens rezervuarą ir atidarykite rezervuaro dangtį.
4. Išimkite nukalkinimo kasetę.
5. Ant įspėjamosios etiketės užrašykite nukalkinimo kasetės pirminio naudojimo datą.

Pastaba

Rašykite vandeniu atspariu rašalu.

6. Įdėkite naują nukalkinimo kasetę ir tvirtai ją užfiksuokite.

Paveikslas N

7. Įkiškite maitinimo kabelį į elektros lizdą.
8. Paspauskite garų įjungimo / išjungimo jungiklį ir palaukite maždaug 20 sekundžių, kol prasivėdins kalkių šalinimo kasetė.

Priedų priežiūra

(Priedai – priklausomai nuo pristatymo komplekto)

Pastaba

Šluostės netinkamos džiovinai džiovyklėje.

Pastaba

Nurodymus, kaip plauti šluostes, skaitykite ant jų etiketę. Nenaudokite minkštiklio, kad šluostės gerai sugertų nešvarumus.

1. Skalbkite grindų valymo šluostes skalbimo mašinoje naudojant ne aukštesnę kaip 60 °C temperatūrą.

Trikčių šalinimo ir registravimo vadovas

Gedimų priežastys dažnai būna paprastos ir jas galite pašalinti patys, naudodamiesi šia apžvalga. Kilus abejonoms arba čia nepaminėtiems gedimams, susisiekite su savo įgaliotu klientų aptarnavimo skyriumi.

⚠ ĮSPĖJIMAS

Elektrų smūgio ir nudegimų pavojus

Visada pavojinga bandyti pašalinti gedimus, kai prietaisas yra prijungtas prie elektros tinklo arba dar neatvėsus.

Ištraukite maitinimo kištuką.

Leiskite prietaisui atvėsti.

Siurblys skleidžia didelį garsą ir nėra garų.

Vandens rezervuare nėra vandens.

- Įpilkite vandens į vandens rezervuarą.
- Nėra garų / mažai garų, nors rezervuare yra pakankamai vandens

Nukalkinimo kasetė neįdėta arba įdėta netinkamai.

- Įdėkite nukalkinimo kasetę ir (arba) patikrinkite, ar nukalkinimo kasetė tvirtai įstatyta į prietaisą, ir, jei reikia, spustelėkite ją, kad ši užsifiksuotų.

Sumontuota nauja nukalkinimo kasetė.

- Paspauskite garų įjungimo / išjungimo jungiklį ir pagal skleidžiamą siurblio garsą išitikinkite, ar siurblys veikia.

Pilna garų išėiga pasiekiami maždaug po 20 sekundžių.

Vandens rezervuaras nebuvo pritvirtintas.

- Patikrinkite, ar vandens rezervuaras pritvirtintas, ir, jei reikia, spustelėkite jį, kad šis užsifiksuotų.

Garantija

Kiekvienoje šalyje galioja mūsų įgaliotų pardavėjų nustatytos garantijos sąlygos. Galimus prietaiso gedimus garantijos galiojimo laikotarpiu pašalinsime nemokamai, jei tokių gedimų priežastis buvo netinkamos medžiagos ar gamybos klaidos. Dėl garantinių gedimų šalinimo kreipkitės į savo pardavėją arba artimiausią klientų aptarnavimo tarnybą pateikdami pirkinį patvirtintą kasos kvitą.

(Adresą rasite kitoje pusėje)

Techniniai duomenys



		SC 1 Upright KST 1 Upright
Elektrų jungtis		
Įtampa	V	220-240
Fazė	~	1
Dažnis	Hz	50-60
Saugiklio rūšis		IPX4
Apsaugos klasė		I
Įrenginio galios duomenys		
Šildymo galia	W	1300
Įšilimo trukmė	Sekundės	30
Užpildymo kiekis		
Vandens talpykla	l	0,2
Matmenys ir svoriai		
Svoris (be priedų)	kg	2,0
Ilgis	mm	314
Plotis	mm	147
Aukštis	mm	1197

Gamintojas pasilieka teisę atlikti techninius pakeitimus.

Spis treści

Wskazówki ogólne.....	66
Zastosowanie zgodne z przeznaczeniem	66
Ochrona środowiska.....	66
Akcesoria i części zamienne	66
Zakres dostawy	66
Urządzenia zabezpieczające.....	66
Opis urządzenia	67
Montaż.....	67
Pierwsze uruchomienie	67
Działanie.....	67
Ważne zasady użytkowania	68
Zastosowanie wyposażenia	68
Czyszczenie i konserwacja	69
Podręcznik rozwiązywania problemów.....	69
Gwarancja	70
Dane techniczne.....	70

Wskazówki ogólne

  Przed rozpoczęciem użytkowania urządzenia należy przeczytać oryginalną instrukcję obsługi oraz załączone wskazówki dotyczące bezpieczeństwa. Postępować zgodnie z podanymi instrukcjami. Oba zeszyty przechować do późniejszego wykorzystania lub dla następnego użytkownika.

Zastosowanie zgodne z przeznaczeniem

Urządzenie jest przeznaczone do stosowania wyłącznie w gospodarstwach domowych w celu czyszczenia różnych i twardych podłóg (np. posadzek kamiennych, płytek ceramicznych i podłóg z PCV, a także powlekanych podłóg drewnianych, takich jak parkiety i podłogi laminowane), które są odporne na wysoką temperaturę, ciśnienie i wilgoć wytwarzane przez urządzenie. Urządzenia nie należy używać do czyszczenia podłóg z materiałów wrażliwych na działanie wody, np. niepowlekanych podłóg korkowych (wilgoć może przeniknąć do podłogi i uszkodzić ją). Nie jest konieczne używanie środków czyszczących.

Ochrona środowiska

 Materiały, z których wykonano opakowania, nadają się do recyklingu. Opakowania poddać utylizacji przyjaznej dla środowiska naturalnego.

 Elektryczne i elektroniczne urządzenia zawierają cenne surowce wtórne, a często również takie części składowe jak baterie, akumulatory lub olej, które w razie niewłaściwej obsługi lub nieprawidłowej utylizacji mogą stanowić potencjalne zagrożenie dla zdrowia ludzkiego i środowiska naturalnego. Jednak te części składowe są niezbędne do prawidłowej pracy urządzenia. Urządzeń oznaczonych tym symbolem nie można wyrzucać do odpadów z gospodarstw domowych.

Wskazówki dotyczące składników (REACH)

Aktualne informacje dotyczące składników można znaleźć na stronie: www.kaercher.de/REACH

Akcesoria i części zamienne

Należy stosować tylko oryginalne akcesoria i części zamienne, ponieważ gwarantują one bezpieczną i bezawaryjną pracę urządzenia.

Informacje dotyczące akcesoriów i części zamiennych można znaleźć na stronie www.kaercher.com.

Zakres dostawy





Zakres dostawy urządzenia jest przedstawiony na opakowaniu. Podczas rozpakowywania urządzenia należy sprawdzić, czy w opakowaniu znajdują się wszystkie elementy. W przypadku stwierdzenia braków w akcesoriach lub szkód powstałych w transporcie należy zwrócić się do dystrybutora.

Urządzenia zabezpieczające

△ OSTROŻNIE
Brak urządzeń zabezpieczających lub zmiany wprowadzone w urządzeniach
Urządzenia zabezpieczające służą ochronie użytkownika.
Dlatego nigdy nie wolno zmieniać ani pomijać urządzeń zabezpieczających.

Symbol na urządzeniu

(W zależności od typu urządzenia)

	Niebezpieczeństwo oparzenia, powierzchni urządzenia nagrzewa się podczas pracy urządzenia
	Niebezpieczeństwo oparzenia parą
 	Przeczytać instrukcję obsługi

Zawór bezpieczeństwa

Jeżeli w przypadku usterki powstanie zbyt wysokie ciśnienie, zawór bezpieczeństwa powoduje jego spuszczenie do otoczenia.

Bezpiecznik topikowy

Bezpiecznik topikowy zapobiega przegrzewaniu się urządzenia. Jeśli urządzenie się przegrzeje, bezpiecznik topikowy odłączy je od sieci. Przed ponownym uruchomieniem urządzenia należy skontaktować się z najbliższym serwisem KÄRCHER.

Opis urządzenia

Maksymalna liczba wyposażenia jest opisana w niniejszej instrukcji obsługi. W zależności od zastosowanego modelu występują różnice w zakresie dostawy (patrz opakowanie).

Ilustracje znajdujące się na stronie z grafikami.

Rysunek A

- 1 Rączka
- 2 Hak kablowy z mocowaniem kabla
- 3 Wkład odpapniający
- 4 Przyłącze sieciowe z wtyczką sieciową
- 5 Włącznik pary
- 6 Głowica podłogowa
- 7 Zapięcie na rzep
- 8 Wskaźnik włączenia
- 9 Zbiornik na wodę
- 10 Przycisk odblokowujący uchwyt urządzenia

11 Ściereczka podłogowa

Montaż

Instalowanie uchwytu urządzenia

1. Dopasuj do siebie trzy części uchwytu urządzenia, aż słyszalnie się zatrzasną.
2. Mocno trzymaj urządzenie podstawowe.
3. Włóż uchwyt urządzenia do oporu w urządzenie podstawowe, aż słyszalnie się zatrzasnie.
4. Uchwyt urządzenia musi być mocno osadzony w urządzeniu.

Rysunek B

Mocowanie ściereczki do czyszczenia podłogi

1. Przymocuj ściereczkę do czyszczenia podłogi do głowicy podłogowej.
 - a. Umieść ściereczkę do czyszczenia podłogi tak, aby rzepy były skierowane na podłogę do góry.
 - b. Umieść głowicę podłogową na ściereczce do czyszczenia podłóg, lekko dociskając.

Rysunek G

Ściereczka do czyszczenia podłogi sama przyklei się do głowicy podłogowej dzięki zapięciu na rzep.

Pierwsze uruchomienie

UWAGA

Uszkodzenie urządzenia wskutek powstania osadu
Zawsze eksploatować urządzenie z wkładem odkamieniającym.

1. Naciśnij zaczep zatrasku zbiornika wody w górę i wyciągnij zbiornik.

Rysunek C

2. Rozpakuj wkład odpapniający.
3. Zapisz datę pierwszego użycia wkładu odpapniającego na etykiecie ostrzegawczej.

Wskazówka

Oznacz wodoodpornym piśmakiem.

4. Włóż wkład odpapniający do urządzenia i mocno dociśnij.

Wskazówka

Wkład odpapniający należy wymienić po 4 miesiącach lub po przepływie ok. 15 l wody.

Działanie

Napełnianie wodą

Zbiornik na wodę można napełnić w dowolnym momencie.

UWAGA

Szkody materialne z powodu nieprawidłowego zamknięcia pokrywy albo niewłaściwego zamocowania zbiornika wody

Jeśli pokrywa zbiornika nie zostanie prawidłowo zamknięta albo zbiornik wody nie zostanie właściwie założony do urządzenia, może dojść do wycieku cieczy i uszkodzenia podłogi.

Gdy zbiornik wody jest napełniony, zwracać uwagę na prawidłowe zamknięcie pokrywy i właściwe zamocowanie zbiornika wody w urządzeniu.

UWAGA

Uszkodzenie urządzenia

Nieodpowiednia woda może spowodować zatkanie dysz.

Nie używać wody kondensacyjnej z suszarki.

Nie stosować zebranej wody deszczowej.

Nie wlewać środków czyszczących ani innych dodatków (np. środków zapachowych).

Napełnianie zbiornika wody bezpośrednio na urządzeniu

1. Mocno trzymaj urządzenie.
2. Otwórz pokrywę zbiornika i obróć ją na bok.
3. Napełnij maksymalnie 0,2 l wody z kranu bezpośrednio przy urządzeniu.

Rysunek D

4. Zamknij pokrywę zbiornika.

Wymywanie zbiornika na wodę w celu napełnienia

1. Naciśnij zaczep zatrasku zbiornika wody w górę i wyciągnij zbiornik.
2. Otwórz pokrywę zbiornika i obróć ją na bok.
3. Napełnij maksymalnie 0,2 l wody z kranu.

Rysunek E

4. Zamknij pokrywę zbiornika.
5. Włóż zbiornik i mocno wciśnij go na miejsce.

Odwijanie kabla zasilającego

⚠ OSTRZEŻENIE

Niebezpieczeństwo porażenia prądem

Jeśli kabel zasilający nie zostanie całkowicie odwinięty, istnieje ryzyko przeszacowania zasięgu urządzenia i w efekcie uszkodzenia kabla zasilającego. Zawsze całkowicie odwijaj kabel zasilający.

Wskazówka

W celu wyciągnięcia kabla dolny uchwyt kabla można obracać o 360°. Górny hak na kabel nie jest obrotowy.

1. Obróć dolny uchwyt kabla do góry.
2. Zdejmij kabel zasilający z haka kabla.
3. Zamocuj linkę w uchwycie zaczepu górnego, aby nie dopuścić do jej przejechania podczas prac porządkowych.

Rysunek F

Włączanie urządzenia

Wskazówka montażowa

Podczas parowania pierwszy raz po wyjęciu i ponownym włożeniu wkładu odpapniającego strumień pary może być słaby lub nieregularny, a pojedyncze krople wody mogą wydostawać się na zewnątrz. Urządzenie wymaga krótkiego okresu docierania, podczas którego wkład odpapniający napełnia się wodą. Ilość wydobywającej się pary stale wzrasta, aż do osiągnięcia maksymalnej ilości po ok. 20 sekundach.

1. Ustaw urządzenie na twardej powierzchni.

Rysunek H

2. Podłącz wtyczkę sieciową do gniazdka elektrycznego.
3. Kontrolka zasilania zaświeci się na zielono w sposób ciągły.

Rysunek I

Po ok. 30 sekundach urządzenie będzie gotowe do użycia.

4. Naciśnij stopą włącznik pary. Wydobywa się para.

Rysunek J

Uzupełnianie wody

Wskazówka

W przypadku braku wody pompa głośno pracuje i nie widać pary.

Po uzupełnieniu wody wkład odpapniający pozostaje zamocowany w urządzeniu.

UWAGA

Urządzenie wyposażone jest w zabezpieczenie pompy przed pracą na sucho. Jeśli pompa pracuje na sucho przez dłuższy czas – np. z powodu nieprawidłowego włożenia wkładu odprowadzającego i zbiornika na wodę – pompa przegrzeje się i wyłączy. Aby ponownie móc korzystać z urządzenia należy je wyłączyć i odczekać ok. 10 minut. Należy przy tym upewnić się, że wkład i zbiornik na wodę zostały prawidłowo włożone oraz że w zbiorniku na wodę jest wystarczająca ilość wody.

- Naciśnij stopą włącznik pary. Para przestanie się wydobywać w ciągu kilku sekund.
- Otwórz pokrywę zbiornika i napełnij zbiornik wodą maks. 0,2 l wody z kranu bezpośrednio przy urządzeniu.

Rysunek D

lub

- Wyjmij zbiornik na wodę, otwórz pokrywę zbiornika i napełnij maks. 0,2 l wody z kranu, patrz rozdz. **Napełnianie wodą**.

Rysunek E

Przerywanie pracy

UWAGA

Szkody materialne spowodowane przez kondensat/wilgoć

Wykładzina podłogowa może zostać uszkodzona przez wilgoć pozostałą na ściereczce lub urządzeniu do czyszczenia podłóg po czyszczeniu.

Zdejmij ściereczkę do czyszczenia podłogi i osusz urządzenie po zakończeniu czyszczenia.

Nie umieszczaj ani nie przechowuj urządzenia na powierzchniach wrażliwych na ciepło.

UWAGA

Uszkodzenie materiału i urządzenia

Wykładzina podłogowa i urządzenie mogą zostać uszkodzone przez ciągłą produkcję pary, gdy urządzenie stoi nieruchomo.

Wyłączaj urządzenie za każdym razem, gdy odchodzisz od niego.

Naciśnij stopą włącznik pary. Para przestanie się wydobywać w ciągu kilku sekund.

W celu oszczędzania energii zalecamy wyłączanie urządzenia w przypadku przerw w pracy przekraczających 20 minut.

1. Naciśnij stopą włącznik pary. Para przestanie się wydobywać w ciągu kilku sekund.
2. Wyciągnij wtyczkę sieciową z gniazdka.

Rysunek K

3. Odstaw urządzenie.

Rysunek H

Wyłączanie urządzenia

1. Naciśnij stopą włącznik pary. Para przestanie się wydobywać w ciągu kilku sekund.
2. Wyciągnij wtyczkę sieciową z gniazdka.

Rysunek K

3. Opróżnienie zbiornika wody – patrz rozdział **Opróżnianie zbiornika wody**.

Rysunek L

Przechowywanie urządzenia

1. Zdejmowanie ściereczki do czyszczenia podłogi – patrz rozdział **Zastosowanie wyposażenia**.

Rysunek G

2. Wytrzyj urządzenie do sucha.

3. Owiń kabel zasilający wokół haków kabla.

Rysunek M

4. Przechowuj urządzenie w suchym miejscu, chronionym przed mrozem.

Ważne zasady użytkowania

Czyszczenie powierzchni podłogi

Zalecamy zamieciecie podłogi lub odkurzenie jej przed użyciem urządzenia. W ten sposób podłoga zostanie oczyszczona z piasku i luźnych cząstek przed czyszczeniem na mokro.

Urządzenie nadaje się do czyszczenia zmywalnych wykładzin podłogowych, np. podłogi z kamienia, terakoty czy paneli PCV, a także lakierowanych paneli drewnianych, takich jak parkiet czy laminat.

UWAGA

Uszkodzenia spowodowane działaniem pary

Ciepło i działanie pary mogą prowadzić do uszkodzeń. Przed użyciem sprawdź odporność na ciepło i działanie pary na mało widocznym obszarze, używając minimalnej ilości pary.

Nie pozostawiaj pary zbyt długo w tej samej pozycji na lakierowanych podłogach drewnianych.

Wskazówka

Pozostałości środka do czyszczenia lub emulsji pielęgnacyjnej na czyszczonej powierzchni mogą być podczas czyszczenia parą przyczyną powstawania smug, które jednak znikają po kilkakrotnym użyciu.

⚠ OSTROŻNIE

Uważaj, aby nie poparzyć stóp

Ssawka podłogowa/ściereczka do czyszczenia podłogi nagrzewają się podczas parowania.

Gorąca woda może kapać, gdy uniesiesz szmatkę ponad podłogę.

Głowicę podłogową/ściereczkę do czyszczenia podłogi obsługuj lub zdejmuj wyłącznie w odpowiednim obuwiu.

Informacje na temat mocowania ściereczki do czyszczenia podłogi na głowicy podłogowej można znaleźć w rozdziale **Zastosowanie wyposażenia**

Zastosowanie wyposażenia

Ściereczka podłogowa

Ściereczka do podłogi nadaje się do czyszczenia podłóg kamiennych, płytek i podłóg PCV, a także lakierowanych podłóg drewnianych, takich jak parkiet i laminat.

Zdejmowanie ściereczki do czyszczenia podłogi

Wskazówka

Przed zdjęciem ściereczki do czyszczenia podłogi upewnij się, że urządzenie jest wyłączone.

1. Umieść jedną stopę na dolnym rogu szmatki do czyszczenia podłogi i podnieś głowicę podłogową.

Rysunek G

Wskazówka

Początkowo pasek na rzep ściereczki do czyszczenia podłogi jest bardzo mocny i nie można go łatwo zdjąć z głowicy podłogowej. Po kilkakrotnym użyciu oraz wypraniu ściereczki łatwiej ją zdjąć z głowicy podłogowej i osiągnęła ona optymalną przyczepność.

Czyszczenie i konserwacja

Opróżnianie zbiornika wody

UWAGA

Uszkodzenie urządzenia z powodu zepsucia się wody

Jeśli urządzenie nie jest używane przez dłuższy niż 2 miesiące, woda w zbiorniku może się zepsuć. Opróżnić zbiornik wody przed przerwą w eksploatacji.

1. Wyjmij zbiornik wody i otwórz pokrywę zbiornika.
2. Opróżnij zbiornik wody.

Rysunek L

Wymiana wkładu odpapniającego

UWAGA

Uszkodzenie urządzenia i skrócenie żywotności
Wkład odpapniający należy wymienić po 4 miesiącach lub po przepływie ok. 15 l wody. Jeśli wkład odpapniający nie zostanie wymieniony na czas, istnieje ryzyko uszkodzenia urządzenia i skrócenia jego żywotności.

Wskazówka

Zapisz datę pierwszego użycia wkładu odpapniającego na etykiecie ostrzegawczej. Oznacz wodoodpornym piśmakiem.

Wskazówka

Działanie wkładu odkamieniającego aktywuje się, gdy zbiornik zostanie napełniony wodą i urządzenie zostanie uruchomione. Osad kamienny, który znajduje się w wodzie, jest wyłapywany przez granulaty we wkładzie odkamieniającym. Dodatkowe odkamienianie nie jest konieczne.

Wskazówka

Granulaty we wkładzie odkamieniającym mogą zmieniać kolor po kontakcie z wodą, co jest związane z zawartością minerałów w wodzie. Ta zmiana koloru jest nieszkodliwa i nie ma negatywnego wpływu na urządzenie, czyszczenie ani działanie wkładu odkamieniającego.

Umieszczanie wkładu odpapniającego

UWAGA

Uszkodzenie urządzenia

Ponowne włożenie zużytego naboju odkamieniania może spowodować uszkodzenie urządzenia.

Należy starannie wykonywać prace, aby zapobiec pomyleniu naboju.

Wskazówka montażowa

Podczas pierwszego parowania po wyjęciu i ponownym włożeniu wkładu odpapniającego strumień pary może być słaby lub nieregularny, a z urządzenia mogą kapać pojedyncze krople wody. Urządzenie wymaga krótkiego okresu docierania, podczas którego wkład odpapniający napełnia się wodą. Ilość wypuszczanej pary stale wzrasta, aż do osiągnięcia maksymalnej ilości pary po ok. 20 sekund.

Wskazówka

Wyjmij zbiornik wody przed wyjęciem i zamontowaniem wkładu odpapniającego.

1. Naciśnij stopą włącznik pary. Para przestanie się wydobywać w ciągu kilku sekund.
2. Wyciągnij wtyczkę sieciową z gniazdka.

Rysunek K

3. Wyjmij zbiornik wody i otwórz pokrywę zbiornika.
4. Wyjmij wkład odpapniający.
5. Zapisz datę pierwszego użycia nowego wkładu odpapniającego na etykiecie ostrzegawczej.

Wskazówka

Oznacz wodoodpornym piśmakiem.

6. Włóż nowy wkład odpapniający i mocno go dociśnij.
Rysunek N
7. Włóż wtyczkę do gniazdka elektrycznego.
8. Naciśnij włącznik pary i odczekaj ok. 20 sekund, aby odpowiedzieć wkład odpapniający.

Pielęgnacja akcesoriów

(Akcesoria – w zależności od zakresu dostawy)

Wskazówka

Ściereczki nie nadają się do suszenia w suszarce.

Wskazówka

Należy przestrzegać instrukcji prania ścierek, zamieszczonych na etykiecie. Nie należy stosować płynu do płukania tkanin, aby ścierki mogły dobrze wchłaniać zabrudzenia.

1. Ściereczki do czyszczenia podłogi prac w pralce w maks. temperaturze 60°C.

Podręcznik rozwiązywania problemów

Awaryje mają często proste przyczyny, którym można zaradzić samodzielnie, korzystając z poniższego omówienia. W razie wątpliwości lub w przypadku awarii niewymienionych tutaj, prosimy o kontakt z autoryzowanym Działem Obsługi Klienta.

⚠ OSTRZEŻENIE

Ryzyko porażenia prądem i oparzeń

Próby usunięcia usterek, gdy urządzenie jest podłączone do sieci lub jeszcze nie ostygło, jest zawsze niebezpieczne.

Wyjmij wtyczkę sieciową.

Poczekaj, aż urządzenie ostygnie.

Pompa głośno pracuje i nie ma pary.

Brak wody w zbiorniku wody.

- Napełnij zbiornik wodą.

Brak pary/ mało pary, chociaż w zbiorniku jest wystarczająca ilość wody

Wkład odpapniający nie został włożony lub został włożony nieprawidłowo.

- Zamontuj wkład odpapniający i/lub sprawdź, czy wkład odpapniający jest dobrze osadzony w urządzeniu, a w razie potrzeby dociśnij ponownie. Założono nowy wkład odpapniający.

- Naciśnij włącznik pary i upewnij się, że pompa pracuje – powinno być ją słychać. Pełną wydajność pary uzyskuje się po około 20 sekundach.

Zbiornik wody nie został zainstalowany na swoim miejscu.

- Sprawdź, czy zbiornik wody jest zainstalowany na swoim miejscu, a w razie potrzeby dociśnij go ponownie.

Gwarancja

W każdym kraju obowiązują warunki gwarancji określone przez dystrybutora. Ewentualne usterek urządzenia usuwane są w okresie gwarancji bezpłatnie, o ile spowodowane są błędem materiałowym lub produkcyjnym. W sprawach napraw gwarancyjnych prosimy kierować się z dowodem zakupu do dystrybutora lub do autoryzowanego punktu serwisowego.

(Adres znajduje się na odwrocie)

Dane techniczne

		SC 1 Upright KST 1 Upright
Przylącze elektryczne		
Napięcie	V	220-240
Faza	~	1
Częstotliwość	Hz	50-60
Stopień ochrony		IPX4
Klasa ochrony		I
Wydajność urządzenia		
Moc grzewcza	W	1300
Czas rozgrzewania	Sekundy	30
Ilość napełnienia		
Zbiornik wody	l	0,2
Wymiary i masa		
Ciężar (bez akcesoriów)	kg	2,0
Długość	mm	314
Szerokość	mm	147
Wysokość	mm	1197

Zmiany techniczne zastrzeżone.

Tartalom

Általános utasítások	70
Rendeltetésszerű alkalmazás	70
Környezetvédelem	70
Tartozékok és pótalkatrészek	70
Szállított tartozékok	70
Biztonsági berendezések	70
A készülék leírása	71
Szerelés	71
Első üzembe helyezés	71
Üzemeltetés	71
Fontos alkalmazási utasítások	72
A tartozékok használata	73
Ápolás és karbantartás	73
Hibaelhárítási útmutató	73
Garancia	74
Műszaki adatok	74

Általános utasítások



A készülék első használata előtt olvassa el az eredeti kezelési útmutatót és a mellékelt biztonsági tanácsokat. Ezeknek megfelelően járjon el.

Örizzze meg mindkét tájékoztatót későbbi használatra vagy a következő tulajdonos számára.

Rendeltetésszerű alkalmazás

A készülék kizárólag magánháztartásban használható egyenletes felületű, kemény padló (például kőpadló, csempe- és PVC-padló, valamint szigetelt fa padló, például parketta és laminált padló) tisztítására, amely ellenáll a készülék magas hőmérsékletének, nyomásának és páratartalmának. Ne tisztítson vízre érzékeny felületeket, például kezeletlen parafa padlót (a nedvesség bejuthat, és károsíthatja a padlót).

Tisztítószer nem szükséges.

Környezetvédelem



A csomagolóanyag újrahasznosítható. Kérjük, környezetbarát módon semmisítse meg a csomagolást.



Az elektromos és elektronikus készülékek értékes újrahasznosítható anyagokat és gyakran olyan alkatrészeket tartalmaznak, mint az elemek, akkumulátorok vagy olaj, amelyek helytelen

kezelés vagy ártalmatlanítás esetén veszélyeztethetik az egészséget és a környezetet. Ezek az alkotóelemek azonban a készülék rendeltetésszerű üzemeléséhez szükségesek. Az ezzel a szimbólummal jelölt készülékeket nem szabad a háztartási hulladékkal együtt megsemmisíteni.

Összetevőkre vonatkozó utasítások (REACH)

Az összetevőkre vonatkozó aktuális információkat itt találja: www.kaercher.de/REACH

Tartozékok és pótalkatrészek

Csak eredeti tartozékokat és eredeti pótalkatrészt alkalmazzon; ezek garantálják a készülék biztonságos és zavartalan üzemelését.

A tartozékokra és pótalkatrészekre vonatkozóan információkat itt talál: www.kaercher.com.

Szállított tartozékok

A készülékkel szállított tartozékok fel vannak tüntetve a csomagoláson. Kicsomagolásnál ellenőrizze, hogy megvan-e minden tartozék. Hiányzó tartozékok vagy szállítási sérülések esetén kérjük, értesítse a kereskedőt.

Biztonsági berendezések

⚠ VIGYÁZAT

Hiányzó vagy módosított biztonsági berendezések

A biztonsági berendezések az Ön védelmét szolgálják. A biztonsági berendezéseket ne módosítsa és ne mellőzze használatukat.

Szimbólumok a készüléken

(készülék típustól függően)

	Égési sérülés veszélye, a készülék felülete üzem közben felforrósodik
	Gőz általi leforrászás veszélye
	Olvassa el a használati utasítást

Biztonsági szelep

Ha meghibásodás során túlnyomás keletkezik, akkor egy biztonsági szelep gondoskodik a nyomás környezetbe történő leadásáról.

Olvadóbiztosító

Az olvadóbiztosító megakadályozza a készülék túlmelegedését. Ha a készülék túlmelegszik, akkor az olvadóbiztosító leválasztja a készüléket a hálózatról.

A készülék ismételt üzembe helyezése előtt forduljon az illetékes KÄRCHER ügyfélszolgálatához.

A készülék leírása

A jelen kezelési útmutató a berendezés maximális felszereltségi szintjét ismerteti. Modelltől függően különbségek vannak a szállítási terjedelemben (lásd a csomagolást).

Az illusztrációkat lásd az ábrákat tartalmazó oldalon.

Ábra A

- 1 Fogantyú
- 2 Kábelakasztó kábelrögzítővel
- 3 Vízkömentesítő patron
- 4 Hálózati csatlakozás a hálózati csatlakozóval
- 5 Gőz BE/KI kapcsolat
- 6 Padlófej
- 7 Tépőzáras rögzítő
- 8 Bekapcsolt állapot jelzője
- 9 Vízartály
- 10 A készülék nyelének kioldógombja
- 11 Padlótisztító kendő

Szerelés

A készülék nyelének felszerelése

1. Illessze a készülék nyelének három részét egymásba, amíg hallhatóan a helyükre nem kattannak.
2. Tartsa szilárdan az alapkészüléket.
3. Vezesse be a készülék nyelét teljesen a végűtközőig az alapkészülékbe, amíg hallhatóan a helyére nem kattannak.
4. A készülék nyelének szorosan kell illeszkednie a készülékbe.

Ábra B

A padlótisztító kendő felszerelése

1. Csatlakoztassa a padlótisztító kendőt a padlótisztító fejhez.
 - a Helyezze el a padlótisztító kendőt úgy, hogy a tépőzáras csíkok felfelé mutassanak a padlón.
 - b Helyezze a padlótisztító fejet a padlótisztító kendőre, enyhe nyomást alkalmazva.

Ábra G

A tépőzáras rögzítés miatt ekkor a padlótisztító kendő magától a padlótisztító fejhez tapad.

Első üzembe helyezés

FIGYELEM

A készülék károsodása vízkövesedés miatt

Egyszerre mindig csak egy vízkömentesítő patronnal dolgozzon.

1. Nyomja felfelé a vízartály reteszelő horgát, és húzza ki a vízartályt.

Ábra C

2. Csomagolja ki a vízkömentesítő patron.
3. Írja fel a vízkömentesítő patron első használatának dátumát a figyelmeztető címkére.

Megjegyzés

Jelölje meg egy vízálló tollal.

4. Helyezze be a vízkömentesítő patron a készülékbe, és határozottan nyomja a helyére.

Megjegyzés

Kérjük, a vízkömentesítő patron 4 hónapon belül, vagy kb. 15 l víz átfolyását követően cserélje.

Üzemeltetés

Víz feltöltése

A vízartály bármikor feltölthető.

FIGYELEM

A nem lezárt tartályfedél vagy nem rögzített vízartály miatti anyagi károk keletkezhetnek.

Ha a tartályfedél nincs rendesen lezárva, vagy a vízartály nincs megfelelően behelyezve a készülékbe, akkor a folyadék kifolyhat, ami a padlóburkolat károsodását okozhatja.

Győződjön meg arról, hogy teli vízartály esetén a tartály fedele megfelelően zárva van és a vízartály szilárdan van a készülékben.

FIGYELEM

A készülékben keletkezett kár

A nem megfelelő víz miatt eldugulhatnak a fűvókák.

Ne töltsön bele kondenzvizet a szárítógépből.

Ne töltsön bele összegyűjtött esővizet.

Ne töltsön be tisztítószert vagy más adalékot (pl. illatosítót).

A vízartály feltöltése közvetlenül a készüléken

1. Tartsa erősen a készüléket.
2. Nyissa ki a vízartály fedelét, és fordítsa oldalra.
3. Tölts fel max. 0,2 l vezetékes vízzel közvetlenül a készüléken.

Ábra D

4. Zárja le a vízartály fedelét.

A vízartály eltávolítása a feltöltéshez

1. Nyomja felfelé a vízartály reteszelő horgát, és húzza ki a vízartályt.
2. Nyissa ki a vízartály fedelét, és fordítsa oldalra.
3. Tölts fel max. 0,2 l vezetékes vízzel.

Ábra E

4. Zárja le a vízartály fedelét.
5. Helyezze be a vízartályt, és erősen nyomja a helyére.

A hálózati kábel lecsévélése

⚠ FIGYELMEZTETÉS

Áramütésveszély

Ha a hálózati tápkábel nincs teljesen letekerve, fennáll annak a veszélye, hogy túlbecsülik a hosszát és megsérül.

Mindig tekerje le teljesen a hálózati tápkábelt.

Megjegyzés

Alsó kábeltartó 360°-ban elforgatható a kábel levételéhez. A felső kábeltartó nem forgatható el.

1. Forgassa az alsó kábeltartót felfelé.
2. Tekercselje le teljesen a hálózati kábelt a kábelakasztórol.
3. Rögzítse a kábelt a felső akasztó rögzítőjébe: ez megakadályozza, hogy a tisztítási munka során ráléljen.

Ábra F

A készülék bekapcsolása

Beszereleési utasítás

Amikor a vízkömentesítő patron eltávolítása és visszahelyezése után először gőzöl, a gőzszugár gyenge vagy szabálytalan lehet, és különálló vízcseppek is távoznak. A készüléknek rövid bejáratási időre van szüksége.

ge, amely alatt a vízkömentesítő patron feltöltődik vízzel. A kibocsátott gőzmennyiség folyamatosan növekszik, amíg kb. 20 másodperc után el nem éri a maximális gőzmennyiséget.

1. Helyezze a készüléket szilárd felületre.

Ábra H

2. Csatlakoztassa a hálózati csatlakozódugót egy hálózati aljzatba.

3. A bekapcsolt állapot jelzője ekkor folyamatosan zölden kezd világítani.

Ábra I

Körülbelül 30 másodperc várakozás után a készülék készen áll a használatra.

4. Nyomja meg a gőz be/ki kapcsolóját a lábával. Ekkor gőz kezd távozni.

Ábra J

Víz utántöltése

Megjegyzés

Vízhiány esetén a szivattyú hangosan szól, és nincs látható gőz.

A víz újratöltése után a vízkömentesítő patron rögzítve marad a készülékben.

FIGYELEM

A készülék szárazonfutás elleni védelemmel van felszerelve a szivattyú számára. Ha a szivattyú hosszabb ideig szárazon fut, pl. mert a vízkömentesítő patron és a víztartály nincs megfelelően behelyezve, akkor túlmelegszik és kikapcsol. A készülék újbóli működtetéséhez ki kell kapcsolni azt, és kb. 10 percig kell várni, amíg a szivattyú lehűl. A folyamat során meg kell győződnie arról, hogy a patron és a víztartályt megfelelően helyezte-e be, és elegendő víz van-e a víztartályban.

• Nyomja meg a gőz be/ki kapcsolóját a lábával. A gőz néhány másodpercen belül leáll.

• Nyissa ki a víztartály fedelét, és tölts fel a víztartályt max. 0,2 l vezetékves vízzel közvetlenül a készülékben.

Ábra D

vagy

• Távolítsa el a víztartályt, nyissa ki a víztartály fedelét, és tölts fel max. 0,2 l vezetékves vízzel, lásd a következő fejezetet: *Víz feltöltése.*

Ábra E

Az üzemeltetés megszakítása

FIGYELEM

Kondenzátum/nedvesség okozta anyagi kár

A padlóburkolatot károsíthatja a padlótisztító kendőn vagy a készüléken a tisztítás után megmaradt nedvesség.

Távolítsa el a padlótisztító kendőt, és szárítsa meg a készüléket a tisztítási munka befejezése után.

Ne tárolja a készüléket hőérzékeny felületeken.

FIGYELEM

Az anyag és a készülék károsodása

A padlóburkolat és a készülék is károsodhat, ha a készülék folyamatosan gőzöl, miközben mozdulatlanul áll. Minden távozáskor kapcsolja ki a készüléket.

Nyomja meg a gőz be/ki kapcsolóját a lábával. A gőz néhány másodpercen belül leáll.

Az energiatakarékosság érdekében javasoljuk, hogy kapcsolja ki a készüléket 20 percnél hosszabb üzemszünetek esetén.

1. Nyomja meg a gőz be/ki kapcsolóját a lábával. A gőz néhány másodpercen belül leáll.

2. Húzza ki a hálózati csatlakozódugót az aljzatból.

Ábra K

3. Parkolja le a készüléket.

Ábra H

A készülék kikapcsolása

1. Nyomja meg a gőz be/ki kapcsolóját a lábával. A gőz néhány másodpercen belül leáll.

2. Húzza ki a hálózati csatlakozódugót az aljzatból.

Ábra K

3. A víztartály leeresztéséhez lásd a következő fejezetet: *A víztartály leeresztése.*

Ábra L

A készülék tárolása

1. A padlótisztító kendő eltávolításához lásd a következő fejezetet: *A tartozékok használata.*

Ábra G

2. Távolítsa el a nedvességet a készülékről.

3. Tekercselje a hálózati kábelt a felső és alsó kábelasztók köré.

Ábra M

4. Tárolja a készüléket száraz, fagytól védett helyen.

Fontos alkalmazási utasítások

Padlófelületek tisztítása

Javasoljuk, hogy a készülék használata előtt söpörje fel vagy porszívózza fel a padlót. Ily módon a nedves tisztítás előtt a padlót megtisztíthatja a szennyeződésektől és a laza részecskéktől.

A készülék mosható padlóburkolatok, például kőpadlók, csempék és PVC padlók, valamint vízálló fapadlók, például parketta és laminált padló tisztítására alkalmas.

FIGYELEM

Gőzhatás miatti károsodás

A hő és a gőz hatásai károsodáshoz vezethetnek. Használat előtt minimális mennyiségű gőz használatával ellenőrizze a hőállóságot és a gőz hatását egy nem szembevetendő területen.

Ne hagyja a gőzt túl sokáig ugyanabban a helyzetben a vízálló fapadlón.

Megjegyzés

A tisztítandó felületen lévő tisztítószermaradványok vagy ápolószerek a gőztisztítás során buborékokat okozhatnak, amelyek többszöri alkalmazás során eltűnnek.

△ VIGYÁZAT

Vigyázzon, ne hogy megégesse a lábát

A padlótisztító fejpádlótisztító kendő felmelegszik gőzölés közben.

A padlótisztító kendő lehűzésakor forró víz csöpöghet ki.

Csak megfelelő lábbelivel működtesse vagy távolítsa el a padlótisztító fejet/pádlótisztító kendőt.

A padlótisztító kendő padlótisztító fejhez rögzítéséhez lásd a fejezetet *A tartozékok használata*

A tartozékok használata

Padlótisztító kendő

A padlótisztító kendő alkalmas kőpadlók, csempék és PVC padlók tisztítására, valamint vízálló fapadlók, például parketta és laminált padló tisztítására.

A padlótisztító kendő eltávolítása

Megjegyzés

Mielőtt eltávolítaná a padlótisztító kendőt, győződjön meg róla, hogy a készülék ki van-e kapcsolva.

1. Helyezze az egyik lábát a padlótisztító kendő alsó sarkára, és emelje fel a padlófejet.

Ábra G

Megjegyzés

Kezdetben a padlótisztító kendő tépőzáras rögzítőcsíkja nagyon erős, és nem távolítható el könnyen a padlófejről. Miután a padlótisztító kendőt többször használta és kimosta, könnyebb eltávolítani a padlófejről: ekkor éri el az optimális tapadást.

Apolás és karbantartás

A víztartály leeresztése

FIGYELEM

A készülék károsodása romlott víz miatt

Ha a készüléket 2 hónapnál hosszabb ideig nem használja, akkor a tartályban lévő víz megromolhat.

A víztartályt mindig ürítse ki üzemszünetek előtt.

1. Távolítsa el a víztartályt, és nyissa ki a víztartály fedelét.
2. Engedje le a víztartályt.

Ábra L

A vízkömentesítő patron cseréje

FIGYELEM

A készülék károsodása és rövidebb élettartama

Kérjük, a vízkömentesítő patron 4 hónapon belül, vagy kb. 15 l víz átfolyását követően cserélje. Ha a vízkömentesítő patron nem cseréli ki időben, fennáll a készülék károsodásának veszélye, és a készülék élettartama lerövidülhet.

Megjegyzés

Írja fel a vízkömentesítő patron első használatának dátumát a figyelmeztető címkére vízálló tollal.

Megjegyzés

A vízkömentesítő patron vízkömentesítő hatása akkor aktíválódik, amint a tartályt feltölti vízzel és a készüléket üzembe helyezi. A vízkömentesítő patronban található granulátum felveszi a vízben található mészkövet. Kiegsztítő vízkötelenítés nem szükséges.

Megjegyzés

A vízkömentesítő patronban található granulátum a vízzel érintkezve elszíneződhet, amit a víz ásványianyag-tartalma okoz. Az elszíneződés ártalmatlan jelenség, és nem befolyásolja hátrányosan a készüléket, a tisztítási munkálatokat, vagy a vízkömentesítő patron működésének módját.

A vízkömentesítő patron behelyezése

FIGYELEM

Készülékkárosodás

A készülék károsodhat, ha visszahelyezi az elhasznált vízkötelenítő patron.

A patronok összekeverésének elkerülése érdekében körültekintően kell dolgozni.

Beszereleési utasítás

Amikor a vízkömentesítő patron eltávolítása és visszahelyezése után először gőzöl, a gőzsugár gyenge vagy szabálytalan lehet, és különálló vízcseppek is távozhatnak. A készüléknek rövid bejárati időre van szüksége, amely alatt a vízkömentesítő patron feltöltődik vízzel. A kibocsátott gőzmennyiség folyamatosan növekszik, amíg kb. 20 másodperc után el nem éri a maximális gőzmennyiséget.

Megjegyzés

Távolítsa el a víztartályt a vízkömentesítő patron eltávolítása és beszerelése előtt.

1. Nyomja meg a gőz be/ki kapcsolóját a lábával. A gőz néhány másodpercen belül leáll.

2. Húzza ki a hálózati csatlakozódugót az aljzatból.

Ábra K

3. Távolítsa el a víztartályt, és nyissa ki a víztartály fedelét.
4. Távolítsa el a vízkömentesítő patron.
5. Írja fel az új vízkömentesítő patron első használatának dátumát a figyelmeztető címkére.

Megjegyzés

Jelölje meg egy vízálló tollal.

6. Helyezze be az új vízkömentesítő patron, és nyomja erősen a helyére.

Ábra N

7. Csatlakoztassa a hálózati csatlakozódugót az aljzatra.
8. Nyomja meg a gőz be/ki kapcsolóját, és várjon kb. 20 másodpercet a vízkötelenítő patron légtelenítéséhez.

A tartozékok ápolása

(Tartozékok - a szállítás terjedelmétől függően)

Megjegyzés

A padlótisztító kendők nem alkalmasak szárítógéphez.

Megjegyzés

A kendők mosásához vegye figyelembe a mosási címkén lévő útmutatót. Ne használjon öblítőszer, hogy a kendők jól felvehessék a szennyeződést.

1. A padlótisztító kendőket mosógépben, max. 60 °C hőmérsékleten mossa ki.

Hibaelhárítási útmutató

Az üzemzavaroknak gyakran egyszerű okokra vezethetők vissza, amelyeket az alábbi áttekintés segítségével a kezelő maga is könnyen elháríthat. Kétség esetén vagy az itt meg nem nevezett üzemzavarok esetén, kérjük, forduljon a hivatalos ügyfélszolgálatához.

⚠ FIGYELMEZTÉS

Aramütés és égési sérülések veszélye

A hibaelhárítás mindig veszélyes, ha közben a készülék csatlakoztatva van a hálózathoz, vagy még nem hűlt le. Húzza ki a hálózati csatlakozódugót.

Hagyja lehűlni a készüléket.

A szivattyú hangosan szól, és nincs gőz.

A víztartályban nincs víz.

- Töltse fel vízzel a víztartályt.

Nincs gőz/kevés gőz, bár elegendő víz van a tartályban

A vízkömentesítő patron nincs vagy helytelenül van behelyezve.

- Helyezze fel a vízkömentesítő patron, és/vagy ellenőrizze, hogy az szorosan illeszkedik-e a készülékbe; szükség esetén nyomja be újra.

Új vízkömentesítő patron szereltek be.

- Nyomja meg a gőz be/ki kapcsolóját, és a szivattyú hangja alapján győződjön meg arról, hogy a működik.

A teljes gőzteljesítmény körülbelül 20 másodperc elteltével érhető el.

A víztartály nincs a helyén.

- Ellenőrizze, hogy a víztartály a helyén van-e, és szükség esetén nyomja be újra.

Garancia

Minden országban az illetékes értékesítőnk által biztosított garanciális feltételek érvényesek. Amennyiben a garanciaidőn belül a készüléknél hibák merülnek fel, azokat díjmentesen orvosoljuk, ha az adott hibák

anyag-, illetve gyártási hibák. Garanciális esetben kérjük, a számlával együtt forduljon forgalmazójához vagy a legközelebbi, arra jogosult ügyfélszolgálati irodához. (A cím a hátoldalon található)

Műszaki adatok

		SC 1 Upright KST 1 Upright
Elektromos csatlakozás		
Feszültség	V	220-240
Fázis	~	1
Frekvencia	Hz	50-60
Védettség		IPX4
Érintésvédelmi osztály		I
A készülék teljesítményre vonatkozó adatai		
Fűtőteljesítmény	W	1300
Felfűtési idő	Másodperc	30
Töltési mennyiség		
Vízartály	l	0,2
Méreték és súlyok		
Súly (tartozékok nélkül)	kg	2,0
Hosszúság	mm	314
Szélesség	mm	147
Magasság	mm	1197

A műszaki változtatások jogát fenntartjuk.

Obsah

Obecné pokyny	74
Použití v souladu s určením	74
Ochrana životního prostředí	74
Příslušenství a náhradní díly	74
Rozsah dodávky	74
Bezpečnostní mechanismy	74
Popis přístroje	75
Montáž	75
První uvedení do provozu	75
Provoz	75
Důležité pokyny k použití přístroje	76
Používání příslušenství	77
Péče a údržba	77
Průvodce odstraňováním poruch	77
Záruka	78
Technické údaje	78

Obecné pokyny



Před prvním použitím přístroje si přečtete tento překlad originálního návodu k použití a přiložené

bezpečnostní pokyny. Řiďte se jimi.

Uschovejte obě příručky pro pozdější použití nebo pro dalšího vlastníka.

Použití v souladu s určením

Přístroj používejte výhradně pro soukromou domácnost pro čištění rovinných tvrdých podlah (např. kamenné

podlahy, dlažba a PVC podlahy, jakož i utěsněných dřevěných podlah, jako jsou parketové a laminátové podlahy), které odolají vysoké teplotě, tlaku a vlhkosti přístroje. Nečistěte povrchy choulostivé na vodu, jako jsou neopracované korkové podlahy (vlhkost může proniknout dovnitř a podlahu poškodit). Čistící prostředky nejsou nutné.

Ochrana životního prostředí



Obalové materiály jsou recyklovatelné. Obal prosim likvidujte ekologickým způsobem.



Elektrické a elektronické přístroje obsahují hodnotné recyklovatelné materiály a často součástí, jako baterie, akumulátory nebo oleje, které mohou při chybném zacházení nebo

likvidaci představovat potenciální nebezpečí pro lidské zdraví nebo pro životní prostředí. Pro řádný provoz přístroje jsou však tyto součásti nezbytné. Přístroje označené tímto symbolem se nesmí likvidovat s domovním odpadem.

Upozornění k obsaženým látkám (REACH)

Aktuální informace k obsaženým látkám naleznete na stránkách: www.kaercher.de/REACH

Příslušenství a náhradní díly

Používejte pouze originální příslušenství a náhradní díly, které Vám zaručují bezpečný a bezporuchový provoz přístroje.

Informace o příslušenství a náhradních dílech naleznete na stránkách www.kaercher.com.

Rozsah dodávky

Rozsah dodávky přístroje je vyobrazen na obalu. Při vybalení zkontrolujte úplnost obsahu. V případě chybějícího příslušenství nebo výskytu poškození při přepravě informujte prosím Vašeho prodejce.

Bezpečnostní mechanismy

⚠ UPOZORNĚNÍ

Chybějící nebo pozměněné bezpečnostní mechanismy

Bezpečnostní mechanismy slouží pro vaši ochranu. Bezpečnostní mechanismy nikdy nepozměňujte ani nepřemostujte.

Symbyly na přístroji

(V závislosti na typu přístroje)

	Nebezpečí popálení, povrch přístroje se během provozu silně zahřívá
	Nebezpečí opaření párou
	Čtete návod k použití

Pojistný ventil

Pokud by v případě poruchy vznikl nadměrně velký tlak, zajistí bezpečnostní ventil jeho vypuštění do okolí.

Tavná pojistka

Tavná pojistka brání přehřátí přístroje. Když se přístroj přehřeje, odpojí ho tavná pojistka od sítě.

Před opětovným uvedením přístroje do provozu se obraťte na příslušný zákaznický servis KÄRCHER.

Popis přístroje

V tomto návodu k obsluze je popsáno veškeré možné vybavení. V závislosti na použitém modelu se rozsah dodávky liší (viz balení).

Pro ilustraci se podívejte na stránku s grafikou.

Ilustrace A

- 1 Rukojeť
- 2 Kabelový hák s fixací
- 3 Odvápňovací kartuše
- 4 Síťové přívodní vedení se síťovou zástrčkou
- 5 Spínač pro zapnutí/vypnutí páry
- 6 Podlahová hubice
- 7 Upínání na suchý zip
- 8 Kontrolka zapnutí
- 9 Nádrž na vodu
- 10 Tlačítko pro odjštění rukojeti přístroje
- 11 Utěrka na podlahu

Montáž

Montáž rukojeti přístroje

1. Zasuňte do sebe postupně všechny tři části rukojeti přístroje, dokud slyšitelně nezapadnou na své místo.
2. Základní přístroj pevně uchopte.
3. Zasuňte rukojeť přístroje až na doraz do základního přístroje, dokud slyšitelně nezapadne na místo.
4. Rukojeť přístroje musí v přístroji držet pevně.

Ilustrace B

Přípevnění utěrky na čištění podlahy

1. Přípevněte utěrku na čištění podlahy k podlahové hubici.
 - a Umístěte utěrku na čištění podlahy tak, aby pásy se suchými zipy směřovaly nahoru.
 - b Umístěte podlahovou hubici na utěrku na čištění podlahy a jemně přitlačte.

Ilustrace G

Utěrka na čištění podlahy se díky upínání na suchý zip k podlahové hubici sama přichytí.

První uvedení do provozu

POZOR

Poškození přístroje zavápněním

Vždy pracujte s odvápňovací kartuší.

1. Stiskněte zajišťovací háček nádrže na vodu směrem nahoru a nádrž na vodu vytáhněte.

Ilustrace C

2. Rozbalte odvápňovací kartuši.
3. Na štítek s upozorněním запиšte datum prvního použití odvápňovací kartuše.

Upozornění

K popisu použijte voděodolné pero.

4. Vložte odvápňovací kartuši do přístroje a zatlačte ji pevně na místo.

Upozornění

Odvápňovací kartuši vyměňte po 4 měsících nebo po průtoku přibližně 15 l vody.

Provoz

Naplnění vodou

Nádrž na vodu lze naplnit kdykoli.

POZOR

Věcné škody v důsledku neuzavřeného víka nádrže nebo nedostatečně pevně usazené nádrže na vodu
Pokud není víko nádrže správně uzavřeno nebo nádrž na vodu není správně vložena do přístroje, může dojít k úniku kapaliny a k poškození podlahové krytiny.
Když je nádrž na vodu naplněná, dbejte na to, aby bylo víko nádrže bezpečně uzavřeno a nádrž na vodu byla pevně usazena v přístroji.

POZOR

Poškození přístroje

Kvůli nevhodné vodě se mohou trysky ucpat.
Nedoplňujte kondenzační vodou ze sušičky prádla.
Nedoplňujte zachycenou dešťovou vodou.
Nedoplňujte do přístroje čisticí prostředky ani jiné přísady (např. vůně).

Naplnění nádrže na vodu přímo na přístroji

1. Přístroj pevně uchopte.
2. Otevřete kryt nádrže a otočte jej na stranu.
3. Přímou na přístroji doplňte do nádrže max. 0,2 l vody z vodovodu.

Ilustrace D

4. Zavřete kryt nádrže.

Vyjmutí nádrže na vodu za účelem jejího naplnění

1. Stiskněte zajišťovací háček nádrže na vodu směrem nahoru a nádrž na vodu vytáhněte.
2. Otevřete kryt nádrže a otočte jej na stranu.
3. Doplněte do nádrže maximálně 0,2 l vody z vodovodu.

Ilustrace E

4. Zavřete kryt nádrže.
5. Vložte nádrž na vodu a zatlačte ji pevně na místo.

Odvinutí napájecího kabelu

⚠ VAROVÁNÍ

Nebezpečí úrazu elektrickým proudem

Pokud není síťový kabel zcela odvinut, existuje riziko, že dosah bude nadhodnocen a síťový kabel tak bude namáhán a poškozen.

Síťový kabel vždy úplně odviňte.

Upozornění

Spodní držák kabelu lze otočit o 360° pro vyjmutí kabelu. Horní kabelový hák není otočný.

1. Otočte spodní držák kabelu nahoru.
2. Napájecí kabel zcela vyjměte z kabelového háku.
3. Kabel upevněte v úchytu horního háku, abyste během úklidových prací zabránili jeho přejetí.

Ilustrace F

Zapnutí přístroje

Pokyn k montáži

Při prvním spuštění páry po vyjmutí a opětovném vložení odvápňovací kartuše může být proud páry slabý nebo nepravidelný a mohou unikat kapky vody. Přístroj vyžaduje krátký náběh, během kterého se odvápňovací kartuše naplní vodou. Objem vypouštěné páry se neustále zvyšuje, dokud není po přibližně 20 sekundách dosaženo maximálního objemu páry.

1. Umístěte přístroj na pevný povrch.

Ilustrace H

2. Zapijte síťovou zástrčku do síťové zásuvky.

3. Kontrolka zapnutí se rozsvítí zeleně.
Ilustrace I
Po přibližně 30 sekundách čekání je zařízení připraveno k použití.
4. Nohou stiskněte spínač pro zapnutí/vypnutí páry.
Z přístroje začne vycházet pára.
Ilustrace J

Doplnění vody

Upozornění

Při nedostatku vody se ozve hlasitý zvuk čerpadla a není vidět žádná pára.

Při doplňování vody zůstává odvápnovací kartuše upevněná v přístroji.

POZOR

Přístroj je vybaven ochranou čerpadla proti chodu nasucho. Pokud čerpadlo běží delší dobu nasucho, například proto, že odvápnovací kartuše a nádrž na vodu nejsou správně vloženy, čerpadlo se přehřeje a vypne se. Aby bylo možné přístroj znovu uvést do provozu, je třeba jej vypnout a přibližně 10 minut počkat, až čerpadlo vychladne. Mezitím se ujistěte, že jsou kartuše a nádrž na vodu správně zasunuty a že je v nádrži dostatek vody.

- Nohou stiskněte spínač pro zapnutí/vypnutí páry. Pára během několika sekund přestane z přístroje vycházet.
- Otevřete kryt nádrže a naplňte ji max. 0,2 l vody z vodovodu přímo na přístroji.

Ilustrace D

nebo

- Vyměňte nádrž na vodu, otevřete kryt nádrže a naplňte ji max. 0,2 l vody z vodovodu. Viz kapitola Naplnění vodou.

Ilustrace E

Přerušení provozu

POZOR

Poškození materiálu kondenzátem/vlhkostí

Podlahovou krytinu může poškodit vlhkost, která po úklidu zůstane na čisticí utěrce nebo zařízení.

Po skončení úklidu sundejte utěrku na čištní podlahy a přístroj osušte.

Přístroj neumístejte ani neukládejte na povrchy citlivé na teplo.

POZOR

Poškození materiálu a přístroje

Když přístroj stojí na místě, podlahová krytina a přístroj se mohou soustavným působením páry poškodit.

Při odchodu zařízení vždy vypněte.

Nohou stiskněte spínač pro zapnutí/vypnutí páry. Pára během několika sekund přestane z přístroje vycházet. Nebudete-li přístroj déle než 20 minut používat, doporučujeme ho vypnout, abyste šetřili energii.

1. Nohou stiskněte spínač pro zapnutí/vypnutí páry. Pára během několika sekund přestane z přístroje vycházet.

2. Vytáhněte síťovou zástrčku ze zásuvky.

Ilustrace K

3. Odstavte přístroj.

Ilustrace H

Vypnutí přístroje

1. Nohou stiskněte spínač pro zapnutí/vypnutí páry. Pára během několika sekund přestane z přístroje vycházet.

2. Vytáhněte síťovou zástrčku ze zásuvky.

Ilustrace K

3. Postup pro vypnutí nádrže na vodu najdete v kapitole *Vypouštění nádrže na vodu*.

Ilustrace L

Uložení zařízení

1. Postup pro sundání utěrky na čištění podlahy najdete v kapitole *Používání příslušenství*.

Ilustrace G

2. Odstraňte z přístroje vlhkost.

3. Naviňte napájecí kabel kolem horního a spodního kabelového háku.

Ilustrace M

4. Přístroj uložte na suchém místě chráněném před mrazem.

Důležité pokyny k použití přístroje

Čištění podlahových ploch

Před použitím spotřebiče doporučujeme podlahu zamést nebo vysát. Takto bude podlaha před mokřým čištěním zbavena nečistot a volných částic. Přístroj je vhodný pro čištění omyvatelných podlahových krytin, např. kamenných podlah, dlaždic a podlah z PVC, lakovaných dřevěných podlah, jako jsou parkety, a laminátových podlah.

POZOR

Poškození způsobené párou

Teplota účinky páry mohou vést k poškození. Před použitím zkontrolujte tepelnou odolnost a účinek páry na nenapádném místě s použitím minimálního množství páry.

Na lakované dřevěné podlaze nenechávejte páru příliš dlouho působit na jedno místo.

Upozornění

Zbytky čisticího prostředku nebo emulzí na ošetření na čištné ploše mohou při parním čištění způsobit šmouhy, které však při opakovaném použití zmizí.

⚠ UPOZORNĚNÍ

Dávejte si pozor na opeření nohou

Podlahová hubice a utěrka na čištění podlahy se během napařování zahřívají.

Při sundávání utěrky na podlahu z ní může odkapávat horká voda.

Podlahovou hubici a utěrku na čištění podlahy používejte nebo sundávejte pouze ve vhodné obuvi.

Postup pro připevnění utěrky na čištní podlahy k podlahové hubici najdete v kapitole *Používání příslušenství*

Používání příslušenství

Utěrka na podlahu

Utěrka na podlahu je vhodná na čištění kamenných podlah, dlažby a PVC podlah, lakovaných dřevěných podlah, jako jsou parkety, a laminátových podlah.

Sundání utěrky na čištění podlahy

Upozornění

Před sundáním utěrky na čištní podlahy se ujistěte, že je přístroj vypnutý.

1. Položte jednu nohu na spodní roh utěrky na čištní podlahy a zvedněte podlahovou hubici nahoru.

Ilustrace G

Upozornění

Zpočátku je pásek upínání na suchý zip na utěrce na čištní podlahy velmi pevný a nelze jej z podlahové hubice sundat snadno. Po několikanásobném použití

a vyprání se utěrka na čištění podlahy odstraňuje z podlahové hubice snadněji a dosahuje optimální přilnavosti.

Péče a údržba

Vypouštění nádrže na vodu

POZOR

Poškození přístroje zkaženou vodou

Pokud není přístroj déle než 2 měsíce používán, může se voda v nádrži zkažit.

Před přestávkami v provozu vyprázdněte nádrž na vodu.

1. Vyměňte nádrž na vodu a otevřete kryt nádrže.
2. Vypusťte nádrž na vodu.

Ilustrace L

Výměna odvápňovací kartuše

POZOR

Poškození přístroje a zkrácení životnosti

Odvápňovací kartuši vyměňte po 4 měsících nebo po průtoku přibližně 15 l vody. Pokud není odvápňovací kartuše včas vyměněna, hrozí poškození přístroje a může dojít ke zkrácení jeho životnosti.

Upozornění

Na štítek s upozorněním napište datum prvního použití odvápňovací kartuše. K popisu použijte voděodolné pero.

Upozornění

Odvápňovací účinek kartuše se aktivuje, jakmile se přístroj naplní vodou a spustí. Vodní kámen se zachycuje granulátem v odvápňovací kartuši. Další odstraňování vodního kamene není potřeba.

Upozornění

Granulát v odvápňovací kartuši může změnit barvu po kontaktu s vodou, což souvisí s obsahem minerálů ve vodě. Toto zbarvení je neškodné a nemá žádný negativní vliv na přístroj, čištění nebo způsob činnosti odvápňovací kartuše.

Vložení odvápňovací kartuše

POZOR

Poškození přístroje

Při opětovném použití spotřebované odvápňovací kartuše se může přístroj poškodit.

Pracujte pečlivě, abyste předešli záměně kartuší.

Pokyn k montáži

Při prvním spuštění páry po vyjmutí a opětovném vložení odvápňovací kartuše může být proud páry slabý nebo nepravidelný a mohou unikat kapky vody. Zařízení vyžaduje krátkou dobu naběhu, během níž se odvápňovací kartuše naplní vodou. Objem vypouštěné páry se neustále zvyšuje, dokud není po přibližně 20 sekundách dosaženo maximálního objemu páry.

Upozornění

Před vyjmutím a instalací odvápňovací kartuše vyjměte nádrž na vodu.

1. Nohou stisknete spínač pro zapnutí/vypnutí páry. Pára během několika sekund přestane z přístroje vycházet.
2. Vytáhněte síťovou zástrčku ze zásuvky.

Ilustrace K

3. Vyměňte nádrž na vodu a otevřete kryt nádrže.
4. Vyměňte odvápňovací kartuši.
5. Na štítek s upozorněním запиšte datum prvního použití nové odvápňovací kartuše.

Upozornění

K popisu použijte voděodolné pero.

6. Vložte novou odvápňovací kartuši a zatlačte ji pevně na místo.

Ilustrace N

7. Vložte síťovou zástrčku do zásuvky.
8. Stiskněte spínač pro zapnutí/vypnutí páry a počkejte přibližně 20 sekund, aby se odvápňovací kartuše provzdušnila.

Péče o příslušenství

(Příslušenství – v závislosti na rozsahu dodávky)

Upozornění

Utěrky nejsou vhodné do sušičky.

Upozornění

Při praní se řiďte pokyny na etiketě. Nepoužívejte aviváž, aby utěrky mohly snadno pohlkovat nečistotu.

1. Utěrky na čištění podlahy perte v pračce při maximální teplotě 60 °C.

Průvodce odstraňováním poruch

Poruchy mají často nezávažné příčiny, které můžete s pomocí následujícího přehledu sami odstranit.

V případě pochybností nebo v případě poruch, které zde nejsou uvedeny, se obraťte na autorizovaný zákaznický servis.

⚠ VAROVÁNÍ

Nebezpečí úrazu elektrickým proudem a popálení

Pokusy o odstranění závady, když je spotřebič připojen k síti nebo ještě nevychladl, jsou vždy nebezpečné.

Odpojte síťovou zástrčku.

Nechte zařízení vychladnout.

Čerpadlo vydává hlasité zvuky a netvoří se pára.

V nádrži na vodu není voda.

- Naplňte nádrž vodou.

Žádný nebo slabý proud páry, přestože je v nádrži dostatek vody

Odvápňovací kartuše nebyla vložena nebo byla vložena nesprávně.

- Vložte odvápňovací kartuši anebo zkontrolujte, zda je odvápňovací kartuše v přístroji umístěna pevně.

V případě potřeby ji znovu zatlačte.

Byla vložena nová odvápňovací kartuše.

- Stiskněte spínač pro zapnutí/vypnutí páry a podle zvuku čerpadla se ujistěte, že čerpadlo pracuje. Plného výkonu páry je dosaženo přibližně po 20 sekundách.

Nádrž na vodu není nainstalována na svém místě.

- Zkontrolujte, zda je nádrž na vodu nainstalována na svém místě, a v případě potřeby ji znovu přitlačte.

Záruka

V každé zemi platí záruční podmínky vydané naší příslušnou distribuční společností. Případné závady vašeho přístroje odstraníme bezplatně během záruční lhůty, pokud jsou zaviněny vadou materiálu nebo výrobní vadou. V případě uplatnění nároků ze záruky se prosím obraťte s dokladem o koupi na svého prodejce nebo na nejbližší autorizované pracoviště zákaznického servisu.
(Adresa viz zadní stranu)

Technické údaje

		SC 1
		Upright
		KST 1
		Upright
Elektrické pripojení		
Napätí	V	220-240
Fáze	~	1
Kmitočet	Hz	50-60
Krytí		IPX4
Třída krytí		I
Výkonnostní údaje přístroje		
Topný výkon	W	1300
Doba ohřevu	Sekundy	30
Množství náplně		
Nádrž na vodu	l	0,2
Rozměry a hmotnosti		
Hmotnost (bez příslušenství)	kg	2,0
Délka	mm	314
Šířka	mm	147
Výška	mm	1197

Technické změny vyhrazeny.

Obsah

Všeobecné upozornenia.....	78
Používanie v súlade s účelom.....	78
Ochrana životného prostredia.....	78
Príslušenstvo a náhradné diely.....	78
Rozsah dodávky.....	78
Bezpečnostné zariadenia.....	78
Opis prístroja.....	79
Montáž.....	79
Prvé uvedenie do prevádzky.....	79
Prevádzka.....	79
Dôležité pokyny pre použitie.....	80
Použitie príslušenstva.....	81
Ošetrovanie a údržba.....	81
Pomoc pri poruchách.....	81
Záruka.....	82
Technické údaje.....	82

Všeobecné upozornenia



Pred prvým použitím prístroja si prečítajte tento originálny návod na obsluhu a priložené bezpečnostné pokyny. Riadte sa informáciami a pokynmi, ktoré sú v nich uvedené. Obidva dokumenty si uschovajte pre neskoršie použitie alebo pre nasledujúceho majiteľa.

Používanie v súlade s účelom

Prístroj používajte výhradne v súkromných domácnostiach na čistenie rovných tvrdých podláh (napr. kamených podláh, dlažieb a PVC podláh, ako aj lakovaných drevených podláh, akými sú parkety a laminát), ktoré sú odolné voči vysokej teplote, tlaku a vlhkosti prístroja. Pomocou tohto prístroja nečistite podlahové krytiny, ktoré sú citlivé na vodu, napr. neošetrené korkové

podlahy (môže dôjsť k vniknutiu vlhkosti a poškodeniu podlahy).

Čistiace prostriedky nie sú potrebné.

Ochrana životného prostredia



Obalové materiály sú recyklovateľné. Obaly zlikvidujte ekologickým spôsobom.



Elektrické a elektronické prístroje obsahujú cenné recyklovateľné materiály a často aj komponenty, akými sú napr. batérie, akumulátory alebo olej, ktoré môžu pri nesprávnej manipulácii alebo likvidácii predstavovať potenciálne nebezpečenstvo pre ľudské zdravie a životné prostredie. Tieto komponenty sú však potrebné pre správnu prevádzku prístroja. Prístroje označené týmto symbolom nesmú byť likvidované spolu s domovým odpadom.

Informácie o obsiahnutých látkach (REACH)

Aktuálne informácie o obsiahnutých látkach sú uvedené na: www.kaercher.de/REACH

Príslušenstvo a náhradné diely

Používajte len originálne príslušenstvo a originálne náhradné diely, pretože takéto komponenty zaručujú bezpečnú a bezporuchovú prevádzku zariadenia. Informácie o príslušenstve a náhradných dieloch sa nachádzajú na stránke www.kaercher.com.

Rozsah dodávky

Rozsah dodávky zariadenia je znázornený na obale. Pri rozbalovaní skontrolujte, či je obsah kompletný. V prípade chýbajúceho príslušenstva alebo pri výskyte poškodení spôsobených prepravou informujte Vášho predajcu.

Bezpečnostné zariadenia

⚠ UPOZORNENIE

Chýbajúce alebo zmenené bezpečnostné zariadenia

Bezpečnostné zariadenia slúžia na vašu ochranu.

Nikdy nemeňte ani neobchádzajte bezpečnostné zariadenia.

Symbyly na zariadení

(V závislosti od typu prístroja)

	Nebezpečenstvo popálenia, povrch prístroja sa počas prevádzky zahrieva
	Nebezpečenstvo obarenia parou
	Prečítajte si návod na obsluhu

Bezpečnostný ventil

Ak by v prípade chyby vznikol príliš vysoký tlak, tak bezpečnostný ventil sa odvedením do okolia postará o jeho zníženie.

Tavná poistka

Tavná poistka zabráni prehriatiu prístroja. Ak dôjde k prehriatiu prístroja, tavná poistka odpojí prístroj od siete.

Pred opätovným uvedením prístroja do prevádzky sa obráťte na príslušný zákaznicky servis spoločnosti KÄRCHER.

Opis prístroja

V tomto návode na obsluhu je opísané maximálne vybavenie. V závislosti od modelu existujú rozdiely v rozsahu dodávky (pozrite si obal).

Obrázky sú uvedené na strane s grafikami.

Obrázok A

- 1 Rukoväť
- 2 Hák na kábel s upevnením kábla
- 3 Kartuša na odstraňovanie vodného kameňa
- 4 Sieťový pripojovací kábel so sieťovou zástrčkou
- 5 Spinač ZAPNUTIA/VYPNUTIA pary
- 6 Podlahová hlavica
- 7 Upevnenie na suchý zips
- 8 Kontrolka zapnutia
- 9 Nádrž na vodu
- 10 Tlačidlo na odistenie rukoväte prístroja
- 11 Podlahová handra

Montáž

Montáž rukoväte prístroja

1. Vložte tri časti rukoväte prístroja do seba v správnom poradí tak, aby došlo k počutelnému zacvaknutiu.
2. Základný prístroj pevne držte.
3. Vložte rukoväť prístroja až po koncovú zástrčku do základného prístroja tak, aby došlo k počutelnému zacvaknutiu.
4. Rukoväť prístroja musí pevne sedieť v prístroji.

Obrázok B

Upevnenie podlahovej handry

1. Podlahovú handru pripevnite k podlahovej hlavici.
 - a Podlahovú handru položte na podlahu tak, aby pásiky suchého zipsu smerovali nahor.
 - b Podlahovú hlavicu mierne pritlačte na podlahovú handru.

Obrázok G

Podlahová handra sama drží na podlahovej hlavici prostredníctvom upevnenia na suchý zips.

Prvé uvedenie do prevádzky

POZOR

Poškodenie prístroja spôsobené tvorbou vodného kameňa

Prácu vždy vykonávajte s nasadenou kartušou na odstraňovanie vodného kameňa.

1. Stlačte zaisťovací hák nádrže na vodu smerom nahor a vytiahnite nádrž na vodu.

Obrázok C

2. Vybalte kartušu na odstraňovanie vodného kameňa.
3. Zapište si dátum prvého použitia kartuše na odstraňovanie vodného kameňa na výstražný štítok.

Upozornenie

Označte perom odolným voči vode.

4. Kartušu na odstraňovanie vodného kameňa vložte do prístroja a pritlačte ju tak, aby bola správne upevnená.

Upozornenie

Kartušu na odstraňovanie vodného kameňa vymeňte o 4 mesiace alebo po prietoku približne 15 l vody.

Prevádzka

Plnenie vodou

Nádrž na vodu môžete kedykoľvek naplniť.

POZOR

Vecné škody v dôsledku neuzatvoreného veka nádrže alebo nesprávne upevnenej nádrže na vodu

V prípade nesprávne zatvoreného veka nádrže alebo nesprávneho vloženia nádrže na vodu do prístroja môže dôjsť k úniku kvapaliny a poškodeniu podlahovej krytiny.

Dbajte na to, aby bolo veko naplnenej nádrže spoľahlivo zatvorené a aby bola nádrž na vodu správne upevnená v prístroji.

POZOR

Poškodenie prístroja

V dôsledku používania nevhodnej vody môže dôjsť k upchatiu dýz.

Nádrž na vodu nenapĺňajte kondenzovanou vodou zo sušičky na prádlo.

Nádrž na vodu nenapĺňajte nahromadenou dažďovou vodou.

Nádrž na vodu nenapĺňajte žiadnymi čistiacimi prostriedkami alebo inými prísadami (napr. vône).

Naplnenie nádrže na vodu priamo na prístroji

1. Prístroj pevne podržte.
2. Otvorte veko nádrže a otočte ho na stranu.
3. Naplňte priamo na prístroji max. 0,2 l vody z vodovodu.

Obrázok D

4. Zatvorte veko nádrže.

Vybratie nádrže na vodu na naplnenie

1. Stlačte zaisťovací hák nádrže na vodu smerom nahor a vytiahnite nádrž na vodu.
2. Otvorte veko nádrže a otočte ho na stranu.
3. Naplňte max. 0,2 l vody z vodovodu.

Obrázok E

4. Zatvorte veko nádrže.
5. Vložte nádrž na vodu a pritlačte ju tak, aby bola správne upevnená.

Odvinutie sieťového kábla

⚠ VÝSTRAHA

Nebezpečenstvo zasiahnutia elektrickým prúdom

V prípade neúplne odvinutého sieťového kábla hrozí nebezpečenstvo neohadnutia dosahu a následného namáhania a poškodenia sieťového kábla.

Sieťový kábel vždy úplne odviňte.

Upozornenie

Dolný držiak kábla je možné na účely odvíjania kábla otáčať o 360°. Horný hák na kábel nemožno otáčať.

1. Dolný držiak kábla otočte smerom nahor.
2. Celý sieťový kábel odstráňte z háku na kábel.
3. Kábel umiestnite do upevnenia horného háku, aby ste po ňom pri vykonávaní čistiacich prác neprešli.

Obrázok F

Zapnutie prístroja

Upozornenie týkajúce sa montáže

Pri 1. parom čistení po vybratí a po opätovnom vložení kartuše na odstraňovanie vodného kameňa môže byť tvorba pary slabá alebo nepravdivá a môžu vytekať

ojedinelé kvapky vody. Prístroj potrebuje krátku dobu nábehu, počas ktorej sa kartuša na odstraňovanie vodného kameňa naplní vodou. Množstvo unikajúcej pary postupne rastie, až kým sa po približne 20 sekundách nedosiahne maximálne množstvo pary.

1. Prístroj umiestnite na pevný podklad.

Obrázok H

2. Sieťovú zástrčku zasunite do zásuvky.
3. Kontrolka zapnutia svieti konštantne na zeleno.

Obrázok I

4. Nohou stlačte spínač zapnutia/vypnutia pary. Vyčádza para.

Obrázok J

Doplnenie vody

Upozornenie

Ak je nedostatok vody, čerpadlo znie hlasno a nie je viditeľná para.

Pri dopĺňaní vody zostáva kartuša na odstraňovanie vodného kameňa zafixovaná v prístroji.

POZOR

Prístroj je vybavený ochranou čerpadla proti chodu nasucho. Ak čerpadlo beží dlhšie na sucho, napr. preto, že kartuša na odstraňovanie vodného kameňa a nádrž na vodu nie sú správne vložené, čerpadlo sa prehrieva a vypne sa. Aby bolo možné prístroj opäť spustiť, je potrebné ho vypnúť a počkať približne 10 minút, kým sa čerpadlo ochladí. Počas procesu sa musíte uistiť, že kartuša a nádrž na vodu boli vložené správne a v nádrži na vodu je dostatok vody.

- Nohou stlačte spínač zapnutia/vypnutia pary. Para sa zastaví o niekoľko sekúnd.
- Otvorte veko nádrže a nádrž na vodu naplňte priamo na prístroj max. 0,2 l vody z vodovodu.

Obrázok D

alebo

- Vyberte nádrž na vodu, otvorte veko nádrže a naplňte ju max. 0,2 l vody z vodovodu, pozrite si kapitolu *Plnenie vodou*.

Obrázok E

Prerušenie prevádzky

POZOR

Vecné škody vplyvom kondenzátu/vlhkosti

Po čistení môže vlhkosť nachádzajúca sa na podlahovej handre alebo prístroji poškodiť podlahovú krytinu. Po vykonaní čistiacich prác odstráňte podlahovú handru a osušte prístroj.

Prístroj neumiestňujte ani neskladujte na povrchoch citlivých na teplo.

POZOR

Vecné škody a poškodenie prístroja

Podlahová krytina a prístroj sa môžu poškodiť neustálym pôsobením pary, keď prístroj stojí. Vypnite prístroj vždy, keď odchádzate.

Nohou stlačte spínač zapnutia/vypnutia pary. Para sa zastaví o niekoľko sekúnd.

Na úsporu energie odporúčame vypnúť prístroj v prípade prestávok v prevádzke dlhších ako 20 minút.

1. Nohou stlačte spínač zapnutia/vypnutia pary. Para sa zastaví o niekoľko sekúnd.

2. Vytiahnite sieťovú zástrčku zo zásuvky.

Obrázok K

3. Zaparkujte prístroj.

Obrázok H

Vypnutie prístroja

1. Nohou stlačte spínač zapnutia/vypnutia pary. Para sa zastaví o niekoľko sekúnd.
 2. Vytiahnite sieťovú zástrčku zo zásuvky.
- Obrazek K**
3. Ak chcete vyprázdniť nádrž na vodu, pozrite si kapitolu *Vyprázdnenie nádrže na vodu*.

Obrázok L

Uschovanie prístroja

1. Ak chcete odstrániť podlahovú handru, pozrite si kapitolu *Použitie príslušenstva*.

Obrazek G

2. Z prístroja odstráňte vlhkosť.
3. Sieťový kábel oviňte okolo dolného a horného háku na kábel.

Obrazek M

4. Prístroj skladujte na suchom mieste chránenom pred mrazom.

Dôležité pokyny pre použitie

Čistenie podlahových plôch

Pred použitím prístroja odporúčame podlahu poznamenať alebo povysávať. Takto sa podlaha už pred vlhkým čistením zbaví nečistôt a voľných častíc.

Prístroj je vhodný na čistenie umývateľných podlahových krytín, napr. kamenných podláh, dlažieb, PVC podláh, ako aj lakovaných drevených podláh, akými sú parkety a laminát.

POZOR

Škody v dôsledku pôsobenia pary

Teplo a pôsobenie pary môžu spôsobiť škody. Pred použitím skontrolujte odolnosť voči teplu a pôsobeniu pary na nenápadnom mieste s malým množstvom pary. Nenechávajte paru na tom istom mieste na utesnených drevených podlahách príliš dlho.

Upozornenie

Zvyšky čistiaceho prostriedku alebo ošetrujúce emulzie môžu na čistenom povrchu pri čistení parou zanechávať šmuhy, ktoré však pri viacsobnom použití zmiznú.

⚠ UPOZORNENIE

Dávajte si pozor na popáleniny nôh

Pri aplikácii pary dochádza k zahrievaniu podlahovej hlavice/podlahovej handry na vysokú teplotu. Pri odhínaní podlahovej handry môže dôjsť k odkvapkávaniu horúcej vody.

Podlahovú hlavicu/podlahovú handru používajte a odoberajte len vo vhodnej obuvi.

Upevnenie podlahovej handry k podlahovej hlavici nájdete v kapitole *Použitie príslušenstva*

Použitie príslušenstva

Podlahová handra

Podlahová handra je vhodná na čistenie kamenných podláh, dlažieb, PVC podláh, ako aj lakovaných drevených podláh, akými sú parkety a laminát.

Odobratie podlahovej handry

Upozornenie

Pred odobratím podlahovej handry sa uistite, že je prístroj vypnutý.

1. Položte jednu nohu na spodný roh podlahovej handry a podlahovú hlavicu zdvihnite nahor.

Obrazek G

Upozornenie

Na začiatku je pásik upevnenia na suchý zips podlahovej handry ešte veľmi silný a dá sa len ťažko odstrániť z podlahovej hlavice. Po niekoľkonásobnom použití a po vypraní podlahovej handry sa dá ľahšie odstrániť z podlahovej hlavice a dosiahol optimálnu príľnavosť.

Ošetrovanie a údržba

Vyprázdnenie nádrže na vodu

POZOR

Poškodenie prístroja spôsobené hnilobnými procesmi vo vode

Ak sa prístroj nepoužíva dlhšie než 2 mesiace, môže dôjsť k hnilobným procesom vo vode v nádrži. Vyprázdnite nádrž na vodu pred prestávkami v prevádzke.

1. Vyberte nádrž na vodu a otvorte veko nádrže.
2. Vyprázdňte nádrž na vodu.

Obrázok L

Výmena kartuše na odstraňovanie vodného kameňa

POZOR

Poškodenie prístroja a skrátená životnosť

Kartuša na odstraňovanie vodného kameňa vymeníte o 4 mesiace alebo po prietoku približne 15 l vody. Ak sa kartuša na odstraňovanie vodného kameňa nevymení včas, existuje riziko poškodenia prístroja a skrátenia jeho životnosti.

Upozornenie

Zapíšte si dátum prvého použitia kartuše na odstraňovanie vodného kameňa na výstražný štítok. Označte perom odolným voči vode.

Upozornenie

Účinok kartuše na odstraňovanie vodného kameňa sa aktivuje ihneď po naplnení nádrže vodou a uvedení prístroja do prevádzky. Vodný kameň, ktorý sa nachádza vo vode, je pohlcovaný granulátom v kartuši na odstraňovanie vodného kameňa. Ďalšie odstraňovanie vodného kameňa nie je potrebné.

Upozornenie

Granulát v kartuši na odstraňovanie vodného kameňa môže po kontakte s vodou zmeniť farbu, čo súvisí s obsahom minerálnych látok vo vode. Táto zmena farby je nepodstatná a nemá žiadny negatívny vplyv na prístroj, čistiacie práce alebo funkčnosť kartuše na odstraňovanie vodného kameňa.

Nasadenie kartuše na odstraňovanie vodného kameňa

POZOR

Poškodenie prístroja

Opätovné nasadenie opotrebovanej kartuše na odstránenie vodného kameňa môže viesť k poškodeniu prístroja.

Pracujte opatrne, aby ste zabránili zámene kartuší.

Upozornenie týkajúce sa montáže

Pri 1. parnom čistení po vybratí a po opätovnom vložení kartuše na odstraňovanie vodného kameňa môže byť tvorba pary slabá alebo nepravidelná a môžu vytekať ojedinelé kvapky vody. Prístroj potrebuje krátku dobu nábehu, počas ktorej sa kartuša na odstraňovanie vodného kameňa naplní vodou. Množstvo unikajúcej pary postupne rastie, až kým sa po približne 20 sekundách nedosiahne maximálne množstvo pary.

Upozornenie

Pred vybratím a montážou kartuše na odstraňovanie vodného kameňa vyberte nádrž na vodu.

1. Nohou stlačte spínač zapnutia/vypnutia pary. Para sa zastaví o niekoľko sekúnd.
2. Vytiahnite sieťovú zástrčku zo zásuvky.

Obrázok K

3. Vyberte nádrž na vodu a otvorte veko nádrže.
4. Vyberte kartušu na odstraňovanie vodného kameňa.
5. Zapíšte si dátum prvého použitia novej kartuše na odstraňovanie vodného kameňa na výstražný štítok.

Upozornenie

Označte perom odolným voči vode.

6. Vložte novú kartušu na odstraňovanie vodného kameňa a prítlačte ju tak, aby bola správne upevnená.

Obrázok N

7. Sieťovú zástrčku zasuňte do zásuvky.
8. Stlačte spínač zapnutia/vypnutia pary a počkajte približne 20 sekúnd na odzvušnenie kartuše na odstraňovanie vodného kameňa.

Ošetrovanie príslušenstva

(Príslušenstvo – podľa rozsahu dodávky)

Upozornenie

Handry nie sú vhodné do sušičky.

Upozornenie

Pri praní handier dodržiavajte pokyny uvedené na vialičke pre pranie. Nepoužívajte aviváž, aby handry dokázali dobre zachytávať nečistoty.

1. Podlahové handry perte v práčke pri teplote maximálne 60 °C.

Pomoc pri poruchách

Poruchy majú často jednoduché príčiny, ktoré dokázate odstrániť sami pomocou nasledujúceho prehľadu. V prípade pochybností alebo pri poruchách, ktoré tu nie sú uvedené, sa obráťte na autorizovaný zákaznícky servis.

⚠ VÝSTRAHA

Nebezpečenstvo zásahu elektrickým prúdom a popálenia

Pokiaľ je prístroj pripojený k elektrickej sieti alebo ešte nie je vychladnutý, snaha o odstránenie porúch je vždy nebezpečná.

Vytiahnite sieťovú zástrčku zo zásuvky.

Prístroj nechajte vychladnúť.

Čerpadlo znie hlasno a nie je prítomná žiadna para.

V nádrži na vodu nie je žiadna voda.

- Naplňte vodu do nádrže na vodu.

Žiadna para/málo pary napriek dostatočnému množstvu vody v nádrži

Kartuša na odstraňovanie vodného kameňa nebola vložená alebo bola vložená nesprávne.

- Vložte kartušu na odstraňovanie vodného kameňa a/alebo skontrolujte, či je kartuša na odstraňovanie vodného kameňa správne upevnená v prístroji, prípadne ju ešte raz prítlačte.

Bola vložená nová kartuša na odstraňovanie vodného kameňa.

- Stlačte spínač zapnutia/vypnutia pary a uistite sa, že čerpadlo funguje podľa jeho zvuku.

Po približne 20 sekundách sa dosiahne plný parný výkon.

Nádrž na vodu nebola namontovaná na svoje miesto.

- Skontrolujte, či je nádrž na vodu namontovaná na svojom mieste, prípadne ju ešte raz prítlačte.

Záruka

V každej krajine platia záručné podmienky vydané našou príslušnou distribučnou spoločnosťou. Prípadné poruchy vášho prístroja odstránime v rámci záručnej doby zadarmo, pokiaľ ich príčinou boli materiálové alebo výrobné chyby. Pri uplatňovaní záruky sa spolu s dokladom o kúpe obráťte na svojho predajcu alebo na najbližšie autorizované servisné stredisko. (adresa je uvedená na zadnej strane)

Technické údaje



		SC 1 Upright KST 1 Upright
Elektrická prípojka		
Napätie	V	220-240
Fáza	~	1
Frekvencia	Hz	50-60
Stupeň ochrany		IPX4
Trieda ochrany		I
Výkonové údaje prístroja		
Výkon ohrevu	W	1300
Doba zohrievania	Sekundy	30
Objem náplne		
Nádrž na vodu	l	0,2
Rozmery a hmotnosti		
Hmotnosť (bez príslušenstva)	kg	2,0
Dĺžka	mm	314
Šírka	mm	147
Výška	mm	1197

Technické zmeny vyhradené.

Kazalo

Spoločná navodila	82
Namenská uporaba	82
Zaščita okolja	82
Pribor in nadomestni deli	82
Obseg dobave	82
Varnostne naprave	82
Opis naprave	83
Montáža	83
Prvi zagon	83
Obratovanie	83
Pomembná navodila za uporabo	84
Uporaba pribora	85
Nega in vzdrževanje	85
Vodnik za odpravljanje težav	85
Garancia	86
Tehnični podatki	86

Spoločná navodila

  Pred prvo uporabo naprave preberite ta originalna navodila za uporabo in priložena varnostna navodila ter jih upoštevajte. Obe knjižice shranite za poznejšo uporabo ali za naslednjega uporabnika.

Namenská uporaba

Napravo uporabljajte samo za čiščenie ravnih trdih tal v zasebnem gospodinjstvu (npr. kamnitih tal, ploščic, talnih oblog iz PVC-ja in lakiranih lesenih tal, kot sta parket in laminat), ki prenesejo visoko temperaturo, tlak in vlago naprave. Z napravo ne čistite talnih oblog, občutljivih na vodo, kot so talne obloge iz neobdelane plute (poškodbe tal zaradi vdora vlage). Čistil ne potrebujete.

Zaščita okolja



Pakirni materiál je mogoče reciklirati. Embalažo odstranite na okolju varen način.



Električne in elektronske naprave vsebujejo dragocene materiale z možnostjo recikliranja, pogosto pa tudi sestavne dele, kot so baterije, akumulatorske baterije ali olja, ki lahko pri napačni uporabi ali napačnem odstranjevanju škodujejo zdravju ljudi in okolju. Navedeni sestavni deli so kljub temu potrebni za pravilno delovanje naprave. Naprav, označenih s tem simbolom, ne smete odvreči med gospodinjnske odpadke.

Napotki o sestavinah (REACH)

Aktualne informacije najdete na spletnem naslovu: www.kaercher.de/REACH

Pribor in nadomestni deli

Uporabljajte samo originalni pribor in originalne nadomestne dele, ki zagotavljajo varno in nemoteno delovanje naprave.

Informacije o priboru in nadomestnih delih najdete na spletnem naslovu www.kaercher.com.

Obseg dobave

Obseg dobave je upodobljen na embalaži. Pri odstranjevanju embalaže preverite, ali je vsebina popolna. Če manjka pribor ali če so med transportom nastale poškodbe, obvestite prodajalca.



Varnostne naprave

⚠ PREVIDNOST

Manjkajoče ali poškodovane varnostne naprave
Varnostna navodila so namenjena vaši varnosti. Varnostnih navodil nikoli ne spreminjajte in jih vedno upoštevajte.

Simboli na napravi

(odvisno od tipa naprave)

	Nevarnost opeklin, površina naprave se med delovanjem segreje.
	Nevarnost oparin zaradi pare.
	Preberite navodila za uporabo

Varnostni ventil

Če pri okvari nastane previsok tlak, ga bo varnostni ventil spustil v okolje.

Varovalka

Varovalka preprečuje pregrevanje naprave. Če se naprava pregreje, varovalka izklopi aparat iz omrežja. Preden napravo ponovno uporabite, se obrnite na pristojno servisno službo KÄRCHER.

Opis naprave

V teh navodilih za uporabo je opisana največja količina opreme. Glede na model, ki ga uporabljate, obstajajo razlike v obsegu dobave (glejte embalažo).

Glejte slike na strani s slikami.

Slika A

- 1 Ročaj
- 2 Kavelj za kabel z ušesom za pritrditev
- 3 Kartuša za odstranjevanje vodnega kamna
- 4 Električni priključni kabel z električnim vtičem
- 5 Stikalo za vklop/izklop pare
- 6 Glava za tla
- 7 Pritrdilo s kavljem in zanko
- 8 Indikator vklopa
- 9 Posoda za vodo
- 10 Gumb za sprostitvev ročaja naprave
- 11 Krpa za tla

Montaža

Namestitev ročaja naprave

1. Tri dele ročaja naprave vstavite drug v drugega, dokler ne zaslišite, da se zaskočijo.
2. Trdno držite osnovno napravo.
3. Ročaj naprave popolnoma namestite v osnovno napravo, dokler ne zaslišite, da se zaskoči.
4. Ročaj naprave mora biti dobro pritrjen v napravi.

Slika B

Namestitev krpe za čiščenje tal

1. Pritrdite krpo za čiščenje tal na glavo za tla.
 - a Postavite krpo za čiščenje tal tako, da so trakovi s kavljem in zanko obrnjeni navzgor.
 - b Glavo za tla rahlo potisnite na krpo za čiščenje tal.

Slika G

Krpa za čiščenje tal se bo s pritrdilom s kavljem in zanko sama pritrdila na glavo za tla.

Prvi zagon

POZOR

Poškodbe naprave zaradi nalaganja vodnega kamna

Pri delu vedno uporabljajte kartušo za odstranjevanje vodnega kamna.

1. Zaskočni kavelj posode za vodo pritisnite navzgor in izvlecite posodo za vodo.

Slika C

2. Razpakirajte kartušo za odstranjevanje vodnega kamna.
3. Na opozorilno nalepko zapišite datum prve uporabe kartuše za odstranjevanje vodnega kamna.

Napotek

Označite z vodoodpornim flomastrom.

4. Kartušo za odstranjevanje vodnega kamna vstavite v posodo za vodo in jo pritisnite, da se zaskoči.

Napotek

Kartušo za odstranjevanje vodnega kamna zamenjajte čez 4 mesece ali s pretokom približno 15 l vode.

Obratovanje

Polnjenje z vodo

Posodo za vodo lahko kadar koli napolnite.

POZOR

Materialna škoda zaradi nepravilno zaprtega pokrova posode za vodo ali neustrezno nameščene posode za vodo

Če pokrov posode za vodo ni pravilno zaprt ali posoda za vodo ni pravilno vstavljena v napravo, lahko tekočina izteče in poškoduje talno oblogo.

Zagotovite, da je polna posoda za vodo vedno varno zaprta in vstavljena v napravo.

POZOR

Poškodbe naprave

Zaradi neprimerne vode se lahko zamašijo šobe.

Ne uporabljajte kondenzne vode iz sušilnega stroja.

Ne uporabljajte deževnice.

Ne dodajajte čistil ali drugih dodatkov (npr. dišav).

Polnjenje posode za vodo neposredno na napravi

1. Napravo trdno držite.
2. Odprite pokrov posode in ga obrnite na stran.
3. Napolnite z največ 0,2 l vode iz pipe neposredno na napravi.

Slika D

4. Zaprite pokrov posode.

Odstranitev posode za vodo za polnjenje

1. Zaskočni kavelj posode za vodo pritisnite navzgor in izvlecite posodo za vodo.
2. Odprite pokrov posode in ga obrnite na stran.
3. Napolnite z največ 0,2 l vode iz pipe.

Slika E

4. Zaprite pokrov posode.
5. Vstavite posodo za vodo in jo pritisnite, da se zaskoči.

Odvijanje napajalnega kabla

⚠ OPOZORILO

Nevarnost električnega šoka

Če kabel ni v celoti odvit, obstaja nevarnost, da preenite doseg in zaradi tega preobremenite ter poškodujete omrežni kabel.

Omrežni kabel vedno odvijte v celoti.

Napotek

Spodnje držalo za kabel lahko zavrtite za 360°. Zgornji kavelj za kabel ni vrtljiv.

1. Spodnji nosilec kabla obrnite navzgor.
2. Napajalni kabel povsem odstranite s kavlja za kabel.
3. Kabel pritrdite v pritrdilo zgornjega kavlja, da preprečite, da bi se med čiščenjem prevrnili.

Slika F

Vklop naprave

Napotek za vgradnjo

Ob prvem čiščenju s paro po odstranitvi in ponovni vstavitvi kartuše za odstranjevanje vodnega kamna je lahko količina pare majhna ali neenakomerno porazdeljena, uhajajo pa lahko tudi posamezne kapljice vode. Potrebno je kratko utekanje naprave, med katerim se kartuša za odstranjevanje vodnega kamna napolni z vodo. Količina pare, ki izstopa, se stalno povečuje, dokler po približno 20 sekundah ni dosežena največja količina.

1. Napravo postavite na trdno površino.

Slika H

2. Električni vtič vtaknite v omrežno vtičnico.

- Lučka indikatorja vklopa stalno sveti zeleno.
Slika I
Po približno 30 sekundah je naprava pripravljena za uporabo.
- Z nogo pritisnite stikalo za vklop/izklop pare. Para začne izstopati.
Slika J

Ponovno polnjenje z vodo

Napotek

Če pride do pomanjkanja vode, črpalka glasno zazveni in ni vidne pare.

Ko ponovno napolnite vodo, je kartuša za odstranjevanje vodnega kamna še vedno pritrjena v napravi.

POZOR

Naprava je opremljena z zaščito pred suhim tekom za črpalko. Če črpalka dlje časa deluje na suho, npr. ker kartuša za odstranjevanje vodnega kamna in posoda za vodo nista pravilno vstavljeni, se črpalka pregreje in izklopi. Če želite ponovno upravljati napravo, jo morate izklopiti in počakati približno 10 minut, da se črpalka ohladi. Pri tem se morate prepričati, da sta kartuša in posoda za vodo pravilno vstavljeni in da je v posodi za vodo dovolj vode.

- Z nogo pritisnite stikalo za vklop/izklop pare. Dovajanje pare se zaustavi v nekaj sekundah.
- Odprite pokrov posode za vodo in ga napolnite z največ 0,2 l vode iz pipe neposredno na napravi.

Slika D

ali

- Odstranite posodo za vodo, odprite pokrov posode in posodo napolnite z največ 0,2 l vode iz pipe; glejte poglavje *Polnjenje z vodo*.

Slika E

Prekinitev delovanja

POZOR

Materialna škoda zaradi kondenzacije/vlage

Talna obloga se lahko poškoduje zaradi vlage, ki ostane na krpi ali napravi za čiščenje tal po čiščenju.

Po končanem čiščenju odstranite krpo za čiščenje tal in pustite, da se naprava posuši.

Naprave ne postavljajte ali shranjujte na toplotno občutljivih površinah.

POZOR

Poškodba materiala in naprave

Neprekinjeno dovajanje pare lahko poškoduje talno oblogo in napravo, medtem ko naprava miruje.

Napravo izklopite vsakič, ko odidete.

Z nogo pritisnite stikalo za vklop/izklop pare. Dovajanje pare se zaustavi v nekaj sekundah.

Za varčevanje z energijo priporočamo, da napravo izklopite v primeru prekinitev delovanja, daljših od 20 minut.

- Z nogo pritisnite stikalo za vklop/izklop pare. Dovajanje pare se zaustavi v nekaj sekundah.
- Električni vtič iztaknite iz omrežne vtičnice.

Slika K

- Napravo postavite na svoje mesto.

Slika H

Izklop naprave

- Z nogo pritisnite stikalo za vklop/izklop pare. Dovajanje pare se zaustavi v nekaj sekundah.
- Električni vtič iztaknite iz omrežne vtičnice.

Slika K

- Če želite izprazniti posodo za vodo, glejte poglavje *Izpraznitev posode za vodo*.

Slika L

Shranjevanje naprave

- Če želite odstraniti krpo za čiščenje tal, glejte poglavje *Uporaba pribora*.

Slika G

- Iz naprave odstranite vlago.

- Napajalni kabel navijte okoli spodnjega in zgornjega kavlja za kabel.

Slika M

- Napravo shranjujte na suhem mestu, ki je zaščiten pred zmrzaljo.

Pomembna navodila za uporabo

Čiščenje talnih površin

Pred uporabo naprave priporočamo pometanje ali sesanje tal. Na ta način bodo tla pred mokrim čiščenjem očiščena umazanije in razsutih delcev.

Naprava je primerna za čiščenje pralnih talnih oblog, npr. kamnitih tal, ploščic in tal iz PVC-ja ter premazanih lesenih tal, kot sta parket in laminat.

POZOR

Poškodbe zaradi učinka pare

Toplota in učinki pare lahko povzročijo poškodbe. Pred uporabo preverite toplotno odpornost in učinek pare na neopaznem območju z uporabo minimalne količine pare.

Ne zadržujte pare predolgo v istem položaju na premazanih lesenih tleh.

Napotek

Zaradi ostankov čistilnih sredstev ali čistilne emulzije na površini, ki jo je treba očistiti, lahko pri čiščenju s paro nastanejo sledi, ki pa pri večkratni uporabi izginejo.

△ PREVIDNOST

Bodite pozorni na opekline stopal

Glava za tla/krpa za čiščenje tal se med čiščenjem s paro segreje.

Pri odstranjevanju krpe za tla lahko ven kaplja vroča voda.

Glavo za tla/krpa za čiščenje tal uporabljajte ali odstranjujte samo s primerno obutvijo.

Za pritrditev krpe za čiščenje tal na glavo za tla glejte poglavje *Uporaba pribora*

Uporaba pribora

Krpa za tla

Krpa za tla je primerna za čiščenje kamnitih tal, ploščic in tal iz PVC-ja, pa tudi premazanih lesenih tal, kot sta parket in laminat.

Odstranjevanje krpe za čiščenje tal

Napotek

Preden odstranite krpo za čiščenje tal, se prepričajte, da je naprava izklopljena.

- Eno nogo postavite na spodnji rob krpe za čiščenje tal in dvignite glavo za tla.

Slika G

Napotek

Na začetku je pritrdilni trak s kavljem in zanko krpe za čiščenje tal zelo močan in ga ni mogoče enostavno odstraniti z glave za tla. Po večkratni uporabi in pranju krpe za čiščenje tal ga je lažje odstraniti z glave za tla in doseže optimalno oprjemljivost.

Nega in vzdrževanje

Izpraznitev posode za vodo

POZOR

Poškodbe naprave zaradi gnitja v vodi

Če naprave ne uporabljate več kot 2 meseca, lahko v vodi nastane gniloba.

Pred prenehanjem uporabe rezervoar za vodo izpraznite.

1. Odstranite posodo za vodo in odprite pokrov posode.

2. Izpraznite posodo za vodo.

Slika L

Zamenjava kartuše za odstranjevanje vodnega kamna

POZOR

Poškodovana naprava in skrajšana življenjska doba

Kartušo za odstranjevanje vodnega kamna zamenjajte čez 4 mesece ali s pretokom približno 15 l vode. Če kartuše za odstranjevanje vodnega kamna ne zamenjate pravočasno, obstaja nevarnost poškodb naprave in življenjska doba naprave se lahko skrajša.

Napotek

Na opozorilno nalepko zapišite datum prve uporabe kartuše za odstranjevanje vodnega kamna. Označite z vodoodpornim flomastrom.

Napotek

Kartuša za odstranjevanje vodnega kamna začne učinkovati takoj, ko posodo napolnite z vodo in začnete uporabljati napravo. Zrnca v kartuši za odstranjevanje vodnega kamna absorbirajo vodni kamen v vodi. Dodatno odstranjevanje vodnega kamna ni potrebno.

Napotek

Barva zrnca v kartuši za odstranjevanje vodnega kamna se lahko po stiku z vodo spremeni, kar je odvisno od vsebnosti mineralov v vodi. Ta sprememba barve je neškodljiva in nima negativnega vpliva na napravo, čiščenje ali način delovanja kartuše za odstranjevanje vodnega kamna.

Vstavljanje kartuše za odstranjevanje vodnega kamna

POZOR

Poškodbe naprave

Naprava se lahko poškoduje, če ponovno vstavite že obrabljeno kartušo za odstranjevanje vodnega kamna. Pazite, da kartuš pri delu ne zamenjate.

Napotek za vgradnjo

Ob prvem čiščenju s paro po odstranitvi in ponovni vstavitvi kartuše za odstranjevanje vodnega kamna je lahko količina pare majhna ali neenakomerno porazdeljena, uhajajo pa lahko tudi posamezne kapljice vode. Potrebno je kratko utekanje naprave, med katerim se kartuša za odstranjevanje vodnega kamna napolni z vodo. Količina pare, ki izstopa, se stalno povečuje, dokler po približno 20 sekundah ni dosežena največja količina.

Napotek

Pred odstranitvijo in namestitvijo kartuše za odstranjevanje vodnega kamna odstranite posodo za vodo.

1. Z nogo pritisnite stikalo za vklop/izklop pare. Dovajanje pare se zaustavi v nekaj sekundah.

2. Električni vtič iztaknite iz omrežne vtičnice.

Slika K

3. Odstranite posodo za vodo in odprite pokrov posode.

4. Odstranite kartušo za odstranjevanje vodnega kamna.

5. Na opozorilno nalepko zapišite datum prve uporabe nove kartuše za odstranjevanje vodnega kamna.

Napotek

Označite z vodoodpornim flomastrom.

6. Vstavite novo kartušo za odstranjevanje vodnega kamna in jo pritisnite, da se trdno namesti.

Slika N

7. Omrežni vtič vtaknite v omrežno vtičnico.

8. Pritisnite stikalo za vklop/izklop pare in počakajte približno 20 sekund, da odzračite kartušo za odstranjevanje vodnega kamna.

Nega pribora

(Pribor – odvisno od dobave)

Napotek

Krpe niso primerne za sušilni stroj.

Napotek

Pri pranju krp upoštevajte napotke na etiketi. Ne uporabljajte mehčalca, da krpe lahko dobro vpijajo umazano.

1. Krpe za čiščenje tal operite v pralnem stroju pri najvišji temperaturi 60 °C.

Vodnik za odpravljanje težav

Napake imajo pogosto preproste vzroke, ki jih lahko odpravite sami s pomočjo naslednjega pregleda. Če ste v dvomih ali v primeru napak, ki niso navedene tukaj, se obrnite na pooblaščen službo za pomoč strankam.

⚠ OPOZORILO

Nevarnost električnega udara in opeklin

Poskus odpravljanja napak, medtem ko je naprava priključena na električno omrežje ali se še ni ohladila, je vedno nevarno.

Odstranite omrežni vtič.

Počakajte, da se naprava ohladi.

Črpalka glasno zavzvi in ni izpusta pare.

V posodi za vodo ni vode.

● Napolnite vodo v posodo za vodo.

Ni pare/malo pare, čeprav je v posodi dovolj vode

Kartuša za odstranjevanje vodnega kamna ni bila vstavljena ali je bila nepravilno vstavljena.

● Namestite kartušo za odstranjevanje vodnega kamna in/ali preverite, ali je kartuša za odstranjevanje vodnega kamna tesno nameščena v napravi, in jo po potrebi ponovno vstavite.

Nameščena je bila nova kartuša za odstranjevanje vodnega kamna.

● Pritisnite stikalo za vklop/izklop pare in se po zvoku črpalke prepričajte, ali črpalka deluje.

Polna zmogljivost pare je dosežena po približno 20 sekundah.

Posoda za vodo ni nameščena.

● Preverite, ali je posoda za vodo nameščena, in jo po potrebi ponovno vstavite.

Garancija

V vsaki državi veljajo garancijski pogoji, ki jih je izdala naša pristojna prodajna družba. V garancijskem roku bodo morebitne motnje v delovanju naprave odpravljene brezplačno, če je njihov vzrok napaka v materialu ali napaka v izdelavi. Pri uveljavljanju garancije zagotovite dokazilo o nakupu in stopite v stik s prodajalcem ali najbližjim servisom.

Naslov najdete na hrbtni strani.

Tehnični podatki

		SC 1 Upright KST 1 Upright
Električni priključek		
Napetost	V	220-240
Številno faz	~	1
Frekvenca	Hz	50-60
Stopnja zaščite		IPX4
Razred zaščite		I
Podatki o zmogljivosti naprave		
Grelna moč	W	1300
Čas segrevanja	Sekunde	30
Količina polnjenja		
Posoda za vodo	l	0,2
Mere in mase		
Teža (brez pribora)	kg	2,0
Dolžina	mm	314
Širina	mm	147
Višina	mm	1197

Pridrżujemo si pravico do tehničnih sprememb.

Cuprins

Indicații generale	86
Utilizarea conform destinației	86
Protecția mediului	86
Accesorii și piese de schimb	86
Set de livrare	86
Dispozitive de siguranță	86
Descrierea aparatului	87
Montare	87
Prima pornire	87
Regim	87
Instrucțiuni de utilizare importante	88
Utilizarea accesoriilor	89
Îngrijirea și întreținerea	89
Ghidul de depanare	90
Garanție	90
Date tehnice	90

Indicații generale



Înainte de prima utilizare a aparatului, citiți aceste instrucțiuni de utilizare originale și indicațiile de siguranță aferente.

Respectați aceste instrucțiuni.

Păstrați ambele manuale pentru utilizarea ulterioară sau pentru viitorul posesor.

Utilizarea conform destinației

Utilizați aparatul exclusiv în gospodăria personală, pentru curățarea pardoselilor rigide plane (de exemplu, pardoseli din piatră, din plăci ceramice și pardoseli PVC, precum și pardoseli din lemn etanșe, precum parchetul și suprafețele laminatate), care sunt rezistente la temperatura ridicată, presiunea și umiditatea generate de aparat. Nu curățați suprafețe sensibile la apă, ca de

exemplu pardoselile din plută netratate (umiditatea poate pătrunde și poate deteriora pardoseala).

Nu este necesară folosirea substanțelor de curățare.

Protecția mediului



Materialele de ambalare sunt reciclabile. Asigurați-vă de eliminarea ecologică a ambalajului.



Aparatele electrice și electronice conțin materiale reciclabile prețioase și, uneori, componente precum baterii, acumulatori sau uleiuri, care, în cazul utilizării incorecte sau a eliminării

necorespunzătoare, pot periclita sănătatea și mediul înconjurător. Pentru funcționarea corectă a aparatului, aceste componente sunt necesare. Este interzisă eliminarea cu deșeurile menajere a aparatelor marcate cu acest simbol.

Observații referitoare la materialele conținute (REACH)

Informații actuale referitoare la materialele conținute sunt disponibile la adresa: www.kaercher.de/REACH

Accesorii și piese de schimb

Utilizați numai accesoriile originale și piese de schimb originale; ele asigură funcționarea în siguranță și fără avarii a aparatului.

Informații despre accesoriile și piesele de schimb se găsesc la adresa www.kaercher.com.

Set de livrare

Setul de livrare a aparatului este ilustrat pe ambalaj. La despachetare, verificați dacă conținutul este complet. Informați imediat distribuitorul dacă lipsesc accesoriile sau dacă există deteriorări provocate în timpul transportului.

Dispozitive de siguranță

⚠ PRECAUȚIE

Dispozitive de siguranță care lipsesc sau care au fost modificate

Dispozitivele de siguranță au drept scop protecția dvs. Nu modificați și nu ignorați niciodată dispozitivele de siguranță.

Simboluri pe aparat

(în funcție de tipul aparatului)

	Pericol de arsuri, suprafața aparatului se încălzește în timpul funcționării
	Pericol de opărire cu aburi
	Citire instrucțiuni de utilizare

Supapă de siguranță

Dacă, în caz de defecțiune, apare o presiune excesiv de ridicată, o supapă de siguranță asigură eliminarea acesteia în mediul exterior.

Siguranță fuzibilă

Siguranța fuzibilă împiedică supraîncălzirea aparatului. În cazul în care aparatul se supraîncălzește, siguranța fuzibilă deconectează aparatul de la rețea.

Înainte de repunerea în funcțiune a aparatului, adresați-vă serviciului pentru clienți KÄRCHER responsabil.

Descrierea aparatului

Aceste instrucțiuni de utilizare conțin descrierea detaliată a aparatului și a eventualelor accesorii. Conținutul pachetului de livrare poate diferi în funcție de modelul utilizat (consultați ambalajul).

Pentru imagini consultați paginile cu grafice.

Figura A

- 1 Mâner
- 2 Cârlig de cablu cu element de fixare a cablului
- 3 Cartuș de decalcifiere
- 4 Cablu de conectare cu fișă de rețea
- 5 Comutatorul PORNIRE/OPRIRE abur
- 6 Cap de pardoseală
- 7 Element de fixare cârlig și buclă
- 8 Indicator de stare activă
- 9 Rezervor de apă
- 10 Butonul de deblocare a mânerului aparatului
- 11 Lavetă de pardoseală

Montare

Montarea mânerului aparatului

1. Montați prin îmbinare cele trei părți ale mânerului aparatului în ordine, până auziți un zgomot de fixare.
2. Țineți cu fermitate structura de bază a aparatului.
3. Introduceți mânerul aparatului până la capătul structurii de bază a aparatului, până auziți zgomotul de fixare.
4. Asigurați-vă de fixarea mânerului aparatului.

Figura B

Montarea lavetei de pardoseală

1. Montați laveta de curățat pardoseala pe capul de pardoseală.
 - a Montați laveta de curățat pardoseala cu cârligul și cu benzile Velcro poziționate în sus pe pardoseală.
 - b Montați capul de pardoseală pe laveta de pardoseală, aplicând o ușoară presiune.

Figura G

Laveta de curățat pardoseala se lipește de capul de pardoseală, datorită elementului de fixare cu cârlig și buclă.

Prima pornire

ATENȚIE

Daune ale aparatului din cauza calcifierii

Lucrați întotdeauna cu un cartuș de decalcifiere.

1. Apăsăți cârligul de blocare al rezervorului de apă în sus și extrageți rezervorul de apă.

Figura C

2. Despachetați cartușul de decalcifiere.
3. Rețineți data primei utilizări a cartușului de decalcifiere pe eticheta de avertizare.

Indicație

Vă rugăm, folosiți un stilou cu cerneală rezistentă la apă.

4. Introduceți cartușul de decalcifiere în aparat și fixați-l în poziție.

Indicație

Vă rugăm, înlocuiți cartușul de decalcifiere odată la 4 luni sau în caz de debit de apă de aproximativ 15 l.

Regim

Umplerea cu apă

Rezervorul de apă poate fi umplut oricând.

ATENȚIE

Pagube materiale din cauza neînchiderii capacului rezervorului sau a nefixării rezervorului de apă

Dacă capacul rezervorului nu este corect închis sau dacă rezervorul de apă nu este corect montat în aparat, lichidul se poate scurge, deteriorând astfel acoperitoarea de podea.

Aveți grijă ca, dacă rezervorul de apă este plin, capacul rezervorului să fie închis în siguranță și rezervorul de apă să fie fixat în aparat.

ATENȚIE

Defecțiuni ale aparatului

Duzele se pot infunda dacă se utilizează apă neadecvată.

Nu folosiți apă de condensare din uscătorul de rufe.

Nu folosiți apa de ploaie colectată.

Nu umpleți cu soluții de curățare sau alți aditivi (de exemplu, substanțe parfumate).

Umplerea rezervorului de apă direct pe aparat

1. Țineți aparatul ferm.
2. Deschideți capacul rezervorului și rotiți-l într-o parte.
3. Umpleți cu maxim 0,2 l de apă de la robinet direct la aparat.

Figura D

4. Închideți capacul rezervorului.

Îndepărtarea rezervorului de apă în scop de umplere

1. Apăsăți cârligul de blocare al rezervorului de apă în sus și extrageți rezervorul de apă.
2. Deschideți capacul rezervorului și rotiți-l într-o parte.
3. Umpleți cu maxim 0,2 l de apă de la robinet.

Figura E

4. Închideți capacul rezervorului.
5. Montați rezervorul de apă și fixați-l în poziție.

Desfășurarea cablului de alimentare

⚠ AVERTIZARE

Pericol de electrocutare

În cazul în care cablul de alimentare de la rețea nu este complet derulat, există pericolul ca distanța să fie supra-estimată și cablul de alimentare de la rețea să fie astfel tensionat și deteriorat.

Întotdeauna derulați complet cablul de alimentare de la rețea.

Indicație

Suportul inferior al cablului poate fi rotit la 360°, pentru îndepărtarea cablului. Cârligul superior al cablului nu se poate roti.

1. Întoarceți suportul de cablu inferior în sus.
2. Îndepărtați complet cablul de alimentare din cârligul de cablu.
3. Fixați cablul în elementul de fixare al cârligului superior, pentru a preveni călcarea cablului pe durata efectuării lucrărilor de curățare.

Figura F

Pornirea aparatului

Îndrumător de montare

La prima utilizare a aburului după scoaterea și reintroducerea cartușului de decalcifiere, este posibil ca jetul de abur să fie slab sau neregulat, și apare posibilitatea scurgerii de apă. Aparatul necesită o scurtă perioadă de rodaj, pe durata căreia cartușul de decalcifiere se umple cu apă. Cantitatea de abur evacuată crește constant, până când cantitatea de abur maximă este atinsă după aproximativ 20 de secunde.

1. Așezați aparatul pe o suprafață fermă.

Figura H

2. Conectați ștecherul la priză.

3. Mecul martor de pornire luminează continuu cu lumină verde.

Figura I

Aparatul este gata de utilizare după aproximativ 30 de secunde.

4. Apăsăți cu piciorul pedala de pornire/oprire a aburului. Aburul este evacuat.

Figura J

Reumplerea rezervorului de apă

Indicație

În caz de lipsă de apă, pompa prezintă zgomote puternice și l aparat nu apare abur în mod vizibil.

Pe durata reumplerii rezervorului de apă cartușul de decalcifiere rămâne fixat în aparat.

ATENȚIE

Aparatul este dotat cu protecție împotriva funcționării la uscat a pompei. Dacă pompa funcționează la uscat pentru o perioadă mai lungă de timp, de ex. din cauza montării incorecte a cartușului de decalcifiere și a rezervorului de apă, pompa se supraîncălzește și se oprește. Pentru a putea utiliza aparatul din nou: opriți aparatul și lăsați pompa să se răcească timp de aproximativ 10 minute. Pe durata procesului menționat asigurați-vă de montarea corespunzătoare a cartușului și a rezervorului de apă și faptul că în rezervorul de apă cantitatea de apă este suficientă.

● Apăsăți cu piciorul pedala de pornire/oprire a aburului. Aburul se oprește în câteva secunde.

● Deschideți capacul rezervorului și umpleți rezervorul de apă cu max. 0,2 l de apă de la robinet direct la aparat.

Figura D

sau

● Scoateți rezervorul de apă, deschideți capacul rezervorului și umpleți-l cu max. 0,2 l de apă de la robinet, consultați capitolul *Umplerea cu apă*.

Figura E

Înteruperea funcționării

ATENȚIE

Pagube materiale din cauza apei de condens/umidității

Umiditatea rămasă pe laveta de curățat pardoseala sau în aparat după finalizarea curățării poate cauza deteriorarea învelișului pardoselii.

După finalizarea lucrărilor de curățare îndepărtați laveta de curățat pardoseala și uscați aparatul.

Plasarea sau depozitarea aparatului pe suprafețe sensibile la căldură este interzisă.

ATENȚIE

Deteriorarea materialului și a aparatului

Scurgerea de abur când aparatul este oprit poate cauza deteriorarea învelișului pardoselii și deteriorarea aparatului.

Opriți aparatul de fiecare dată când plecați.

Apăsăți cu piciorul pedala de pornire/oprire a aburului. Aburul se oprește în câteva secunde.

În scop de economisire de energie opriți aparatul în cazul neutilizării timp de mai mult de 20 de minute.

1. Apăsăți cu piciorul pedala de pornire/oprire a aburului. Aburul se oprește în câteva secunde.

2. Decuplați fișa de alimentare de la priză.

Figura K

3. Parcați aparatul.

Figura H

Oprirea aparatului

1. Apăsăți cu piciorul pedala de pornire/oprire a aburului. Aburul se oprește în câteva secunde.

2. Decuplați fișa de alimentare de la priză.

Figura K

3. Pentru instrucțiunile privind drenarea rezervorului de apă consultați capitolul *Drenarea rezervorului de apă*.

Figura L

Depozitarea aparatului

1. Pentru instrucțiunile privind demontarea lavetei de curățat pardoseala consultați capitolul *Utilizarea accesoriorilor*.

Figura G

2. Eliminați umezeala din aparat.

3. Înășurați cablul de alimentare în jurul cârligelor de cablu inferioare și superioare.

Figura M

4. Depozitați aparatul în spațiu uscat protejat împotriva înghețului.

Instrucțiuni de utilizare importante

Curățarea pardoselii

Recomandăm măturarea sau aspirarea pardoselii înainte de utilizarea aparatului. Astfel podeaua este curățată de murdărie și de obiecte desprinse, înainte de curățarea umezită.

Aparatul este potrivit pentru curățarea pardoselilor lavabile, de ex. a pardoselilor din piatră, din gresie și din PVC, precum și a pardoselilor din lemn etanșe, cum sunt parchetul și straturile de laminare.

ATENȚIE

Pagubele cauzate de abur

Căldura și efectele aburului pot cauza deteriorări. Înainte de utilizarea aparatului verificați rezistența la căldură și efectul aburului pe o suprafață abia vizibilă.

Evitați expunerea lungă la abur și în aceeași poziție a suprafețelor de lemn etanșe.

Indicație

În cadrul curățării cu abur, reziduurile de substanțe de curățare sau emulsiile de îngrijire aplicate pe suprafața de curățat pot cauza formarea dungilor, care însă dispar după multiple aplicări.

⚠ PRECAUȚIE

Preveniți leziunile prin arsuri la picioare

Aburul cauzează încălzirea capului de pardoseală/lavetei de curățat pardoseala.

Pe durata scoaterii lavetei de curățat pardoseala este posibilă scurgerea de apă fierbinte.

Utilizați sau scoateți capul de pardoseală/laveta de curățat pardoseala folosind încălțăminte corespunzătoare. Pentru instrucțiuni privind fixarea lavetei de curățat pardoseala consultați capitolul *Utilizarea accesoriilor*

Utilizarea accesoriilor

Lavetă de pardoseală

Folosiți laveta de curățat pardoseala pentru curățarea pardoselilor din piatră, din gresie și din PVC, precum și a pardoselilor din lemn etanșate, cum ar fi parchetul și structurile laminate.

Îndepărtarea lavetei de curățat pardoseala

Indicație

Asigurați-vă de starea oprită a aparatului înainte de îndepărtarea lavetei de curățat pardoseala.

1. Așezați un picior pe colțul inferior al lavetei de curățat pardoseala și ridicați capul de pardoseală.

Figura G

Indicație

Inițial, cârligul și bucla de la banda de fixare a lavetei de curățat pardoseala sunt foarte rezistente și nu pot fi demontate ușor de pe capul de pardoseală. După utilizare și spălare repetată laveta de curățat pardoseala poate fi demontată cu ușurință de pe capul de pardoseală; astfel laveta de curățat pardoseala atinge aderența optimă.

Îngrijirea și întreținerea

Drenarea rezervorului de apă

ATENȚIE

Deteriorări ale aparatului cauzate de apa degradată

Dacă aparatul nu este pus în funcțiune mai mult de 2 luni, apa din rezervor se poate degrada.

Goliți rezervorul de apă înainte pauzelor de funcționare.

1. Îndepărtați rezervorul de apă și deschideți capacul rezervorului.
2. Drenați rezervorul de apă.

Figura L

Înlocuirea cartușului de decalcifiere

ATENȚIE

Deteriorarea aparatului și scăderea duratei de viață

Vă rugăm, înlocuiți cartușul de decalcifiere odată la 4 luni sau în caz de debit de apă de aproximativ 15 l. În cazul în care cartușul de decalcifiere nu este înlocuit la timp, apare riscul deteriorării aparatului și scăderea duratei de viață a acestuia.

Indicație

Rețineți în scris pe eticheta de avertizare data primei utilizări a cartușului de decalcifiere. Vă rugăm, scrieți pe această etichetă cu cerneală rezistentă la apă.

Indicație

Efectul de anticalcifiere al cartușului de decalcifiere se activează imediat după umplerea cu apă a rezervorului și după ce aparatul a fost pus în funcțiune. Calcarul din apă se absoarbe prin granulele din cartușul de decalcifiere. Nu este necesară o decalcifiere suplimentară.

Indicație

Granulatul din cartușul de decalcifiere își poate schimba culoarea la contactul cu apa, acest lucru este legat de conținutul de minerale din apă. Această decolorare este inofensivă și nu are influență negativă asupra aparatului, a lucrărilor de curățare sau a modului de funcționare a cartușului de decalcifiere.

ATENȚIE

Deteriorări ale aparatului

Reintroducerea cartușului de îndepărtare a calcarului uzat poate duce la deteriorarea aparatului.

Se va lucra cu atenție pentru a evita confundarea cartușelor.

Îndrumător de montare

La prima utilizare a aburului după scoaterea și reintroducerea cartușului de decalcifiere, este posibil ca jetul de abur să fie slab sau neregulat, și apare posibilitatea scurgerii de apă. Aparatul necesită o scurtă perioadă de rodaj pe durata căreia cartușul de decalcifiere se umple cu apă. Cantitatea de abur evacuat crește constant până la atingerea cantității maxime după aproximativ 20 de secunde.

Indicație

Scoateți rezervorul de apă înainte de scoaterea și montarea cartușului de decalcifiere.

1. Apăsăți cu piciorul pedala de pornire/oprire a aburului. Aburul se oprește în câteva secunde.
2. Decuplați fișa de alimentare de la priză.

Figura K

3. Îndepărtați rezervorul de apă și deschideți capacul rezervorului.
4. Îndepărtați cartușul de decalcifiere.
5. Rețineți data primei utilizări a noului cartuș de decalcifiere pe eticheta de avertizare.

Indicație

Vă rugăm, folosiți un stilou cu cerneală rezistentă la apă.

6. Montați noul cartuș de decalcifiere și fixați-l în poziție.

Figura N

7. Conectați ștecherul în priză.
8. Apăsăți comutatorul de pornire/oprire a aburului și așteptați aproximativ 20 de secunde, în scopul ventilației cartușului de decalcifiere.

Îngrijirea accesoriilor

(Accesorii - în funcție de pachetul de livrare)

Indicație

Uscarea lavetelor în uscător este interzisă.

Indicație

Pentru spălarea lavetelor, respectați indicațiile de pe eticheta cu instrucțiuni de spălare. Nu utilizați emolienți, pentru ca lavetele să poată absorbi murdăria.

1. Spălați lavetele de curățat pardoseala în mașină de spălat la o temperatură maximă de 60°C.

Ghidul de depanare

De obicei cauzele defecțiunilor pot fi remediate și de utilizator, cu folosirea următoarei prezentări generale. Dacă aveți dubii sau în cazul în care cauza defecțiunii survenite nu este menționată aici, vă rugăm contactați cea mai apropiată unitate autorizată.

⚠ AVERTIZARE

Pericol de electrocutare și de arsuri

Efectuarea lucrărilor de depanare la aparatul conectat la priză sau încă nerăcit constituie pericol.

Decuplați fișa de alimentare.

Lăsați aparatul să se răcească.

Pompa prezintă zgomote puternice și aburul lipsește.

Nu este apă în rezervorul de apă.

- Adăugați apă în rezervorul de apă.

Lipsă abur/cantitate de abur redusă contrar cantității de apă suficientă în rezervor

Cartușul de decalcifiere nu este introdus sau este introdus greșit.

- Montați cartușul de decalcifiere și/sau verificați dacă acesta este fixat corespunzător în aparat, apoi apăsați din nou dacă este cazul.

A fost montat un nou cartuș de decalcifiere.

- Apăsați comutatorul de pomire/oprire a aburului și asigurați-vă că pompa prezintă zgomotele de funcționare obișnuite.

Puterea maximă de abur este atinsă după aproximativ 20 de secunde.

Rezervorul de apă nu este montat în locul corespunzător.

- Verificați dacă rezervorul de apă este montat corespunzător și apăsați din nou, dacă este cazul.

Garanție

În fiecare țară sunt valabile condițiile de garanție acordate de distribuitorul nostru din țara respectivă. Eventuale defecțiuni survenite la aparat în perioada de garanție vor fi remediate gratuit, în limita în care sunt defecțiuni de fabricație sau de material. Pentru a beneficia de garanție, prezentați-vă cu chitanța de cumpărare la comerciantul dvs. sau la cea mai apropiată unitate de service autorizată.

(Pentru adresă, consultați pagina din spate)

Date tehnice

		SC 1 Upright KST 1 Upright
Conexiune electrică		
Tensiune	V	220-240
Fază	~	1
Frecvență	Hz	50-60
Grad de protecție		IPX4
Clasă de protecție		I
Date privind puterea aparatului		
Capacitate de încălzire	W	1300
Timpe de încălzire	Secunde	30
Cantitate de umplere		
Rezervor de apă	l	0,2
Dimensiuni și greutate		
Greutate (fără accesorii)	kg	2,0
Lungime	mm	314
Lățime	mm	147
Înălțime	mm	1197

Sub rezerva modificărilor tehnice.

Sadržaj

Opće napomene	90
Namjenska uporaba	90
Zaštita okoliša	90
Pribor i zamjenski dijelovi	91
Sadržaj isporuke	91
Sigurnosni uređaji	91

Opis uređaja	91
Montaža	91
Početno pokretanje	91
Rad	91
Važne napomene za primjenu	93
Uporaba pribora	93
Njega i održavanje	93
Vodič za rješavanje problema	94
Jamstvo	94
Tehnički podaci	94

Opće napomene



Prije prve uporabe Vašeg uređaja pročitaite ove originalne upute za rad i priložene Sigurnosne naputke. Postupajte u skladu s njima.

Čuvajte obje knjižice za kasniju uporabu ili za sljedećeg vlasnika.

Namjenska uporaba

Uređaj koristite isključivo u privatnom kućanstvu za čišćenje ravnih tvrdih podova (npr. kameni podovi, pločice i podovi od PVC-a te zabrtvljeni drveni podovi kao što su parket i laminat), koji podnose visoku temperaturu, tlak i vlagu uređaja. Nemojte čistiti obloge osjetljive na vodu kao što su, npr. netretirani podovi od pluta (može prodirjeti vlaga i oštetiti pod).

Sredstva za pranje nisu potrebna.

Zaštita okoliša



Ambalažni se materijali mogu reciklirati. Molimo odložite ambalažu na ekološki prihvatljiv način.



Električni i elektronički uređaji sadrže vrijedne reciklažne materijale, a često i sastavne dijelove poput baterija, punjivih baterija ili ulja koji kod nepropisnog rukovanja ili nepravilnog zbrinjavanja mogu predstavljati potencijalnu opasnost za ljudsko zdravlje i okoliš. Međutim, ti su sastavni dijelovi potrebni za pravilan rad uređaja. Uređaji koji su označeni ovim simbolom ne smiju se odlagati zajedno s kućnim otpadom.

Napomene o sastojcima (REACH)

Aktualne informacije o sastojcima možete pronaći na: www.kaercher.de/REACH

Pribor i zamjenski dijelovi

Koristite samo originalan pribor i originalne zamjenske dijelove jer oni jamče siguran i nesmetan rad uređaja. Informacije o priboru i zamjenskim dijelovima pronađite na www.kaercher.com.

Sadržaj isporuke

Sadržaj isporuke uređaja prikazan je na ambalaži. Kod raspakiravanja provjerite je li sadržaj potpun. U slučaju nedostatka pribora ili štete nastale prilikom transporta obavijestite svog prodavača.

Sigurnosni uređaji

⚠ OPREZ



Manjkavi ili izmijenjeni sigurnosni uređaji

Sigurnosni uređaji služe vašoj zaštiti.

Nikad ne mijenjajte sigurnosne uređaje i nemojte ih zaobilaziti.

Simboli na uređaju

(prema tipu uređaja)

	Opasnost od opekline, površina uređaja postaje vruća tijekom rada
	Opasnost od oparine uzrokovanih parom
	Pročitajte upute za uporabu

Sigurnosni ventil

Ako u slučaju greške dođe do nastanka pretjerano visokog tlaka, sigurnosni ventil omogućuje da se tlak smanji odvođenjem u okolinu.

Rastalni osigurač

Rastalni osigurač sprječava pregrijavanje uređaja. Ako se uređaj pregrije, rastalni osigurač odvaja uređaj od mreže.

Prije ponovnog uključivanja uređaja obratite se nadležnoj servisnoj službi KÄRCHER.

Opis uređaja

Maksimalna količina opreme opisana je u ovim uputama za uporabu. Ovisno o korištenom modelu, postoje razlike u opsegu isporuke (vidi pakiranje).

Za ilustracije pogledajte stranicu s grafičkim prikazima.

Slika A

- ① Ručka
- ② Kuka za kabel s pričvršćivačem kabela
- ③ Uložak za uklanjanje kamenca
- ④ Mrežni priključak s utikačem
- ⑤ Prekidač za UKLJUČIVANJE/ISKLJUČIVANJE pare
- ⑥ Glava za pod
- ⑦ Pričvršćivač s kukicama i petljama
- ⑧ Indikator uključanja
- ⑨ Spremnik za vodu
- ⑩ Tipka za otključavanje ručke uređaja
- ⑪ Krpa za pod

Montaža

Montaža ručke uređaja

1. Postavite tri dijela ručke uređaja jedan u drugi tako da se zvučno zakače na svoje mjesto.
2. Čvrsto držite osnovni uređaj.
3. Postavite ručku uređaja sve do krajnjeg zaustavljanja u osnovni uređaj dok se zvučno ne zakači na svoje mjesto.
4. Ručka uređaja mora biti čvrsto postavljena u uređaj.

Slika B

Postavljanje krpe za čišćenje poda

1. Pričvrstite krpu za čišćenje poda na glavu za pod.
 - a Postavite krpu za čišćenje poda s trakama za kukicama i petljama usmjerenima prema gore na pod.
 - b Stavite glavu za pod na krpu za čišćenje poda, lagano pritišćući.

Slika G

Krpa za čišćenje poda sama će se zalijepiti za glavu poda zbog pričvršćivača za kukice i petlje.

Početo pokretanje

PAŽNJA

Oštećenje uređaja zbog taloženja kamenca

Radiće uvijek s kartušom za uklanjanje kamenca.

1. Pritisnite kuku za zaključavanje spremnika za vodu prema gore i izvucite spremnik za vodu.

Slika C

2. Raspakirajte uložak za uklanjanje kamenca.
3. Zapišite datum prve uporabe uloška za dekalifikaciju na oznaku s upozorenjem.

Napomena

Označite vodonepropusnom olovkom.

4. Umetnite uložak za uklanjanje kamenca u uređaj i čvrsto ga pritisnite na mjesto.

Napomena

Zamijenite uložak za uklanjanje kamenca za 4 mjeseca ili protok od oko 15 l vode.

Rad

Punjenje vodom

Spremnik za vodu može se napuniti u bilo kojem trenutku.

PAŽNJA

Materijalne štete zbog nezatvorenog poklopca spremnika ili spremnika za vodu koji nema čvrsto dosjed

Ako poklopac spremnika nije pravilno zatvoren ili spremnik za vodu nije pravilno umetnut u uređaj, može doći do izlaza tekućine i pritom do oštećivanja podne obloge.

Pazite na to da kod napunjenog spremnika za vodu poklopac spremnika bude pravilno zatvoren i da spremnik za vodu čvrsto sjedi u uređaju.

PAŽNJA

Oštećenja uređaja

Zbog korištenja neprikladne vode može doći do začepljenja sapnica.

Nemojte puniti kondenziranu vodu iz sušilice rublja.

Nemojte puniti sakupljenu kišnicu.

Ne puniti nikakva sredstva za pranje ili druge dodatke (npr. mirise).

Punjenje spremnika za vodu izravno na uređaju

1. Čvrsto držite uređaj.
2. Otvorite poklopac spremnika i okrenite ga u stranu.
3. Napunite s najviše 0,2 l vode iz slavine izravno na uređaju.

Slika D

4. Zatvorite poklopac spremnika.

Uklanjanje spremnika za vodu za punjenje

1. Pritisnite kuku za zaključavanje spremnika za vodu prema gore i izvucite spremnik za vodu.
2. Otvorite poklopac spremnika i okrenite ga u stranu.
3. Napunite s najviše 0,2 l vode iz slavine.

Slika E

4. Zatvorite poklopac spremnika.
5. Umetnite spremnik za vodu i čvrsto ga pritisnite na mjesto.

⚠ UPOZORENJE**Opasnost od strujnog udara**

Kod mrežnog kabela koji nije potpuno odmotan postoji opasnost od pogrešne procjene dometa i uslijed toga do naprezanja i oštećenja strujnog kabela.

Uvijek potpuno odmotajte mrežni kabel.

Napomena

Donji držač kabela može se radi skidanja kabela zakrenuti za 360°. Gornja kuka za kabel ne može se zakretati.

1. Okrenite donji držač kabela prema gore.
2. Uklonite mrežni kabel u potpunosti s kuke za kabel.
3. Pričvrstite kabel u pričvršćivač gornje kuke kako biste spriječili da se prelije tijekom čišćenja.

Slika F**Uključivanje uređaja****Napomena za montažu**

Prilikom prvog čišćenja parom nakon uklanjanja i ponovnog umetanja spremnika za uklanjanje kamenca, mlaz pare može biti slab ili nepravilan, a mogu se izbaciti pojedinačne kapi vode. Uređaj zahtijeva kratko razdoblje uhadavanja tijekom kojeg se spremnik za uklanjanje kamenca puni vodom. Izbačeni volumen pare stalno se povećava sve dok se ne postigne maksimalni volumen pare nakon približno 20 sekundi.

1. Postavite uređaj na čvrstu površinu.

Slika H

2. Utaknite mrežni utikač u utičnicu.
3. Indikator za uključivanje stalno svijetli zeleno.

Slika I

Nakon otprilike 30 sekundi čekanja, uređaj je spreman za uporabu.

4. Nogom pritisnite prekidač za uključivanje/isključivanje pare. Para izlazi.

Slika J**Punjenje vodom****Napomena**

Ako dođe do nestašice vode, pumpa se oglašava glasno i nema vidljive pare.

Kad se voda ponovno napuni, uložak za uklanjanje kamenca ostaje pričvršćen u uređaju.

PAŽNJA

Uređaj je opremljen zaštitom od rada na suho za pumpu. Ako pumpa dulje vrijeme radi na suho, npr. zato što spremnik za uklanjanje kamenca i spremnik za vodu nisu pravilno umetnuti, pumpa se pregrijava i isključuje. Kako biste mogli ponovno upravljati uređajem, uređaj se mora isključiti i pričekati da se pumpa ohladi oko 10 minuta. Tijekom postupka morate se pobrinuti da su uložak i spremnik za vodu pravilno umetnuti i da u spremniku za vodu ima dovoljno vode.

- Nogom pritisnite prekidač za uključivanje/isključivanje pare. Para se zaustavlja za nekoliko sekundi.
- Otvorite poklopac spremnika i napunite spremnik za vodu s maks. 0,2 l vode iz slavine izravno na uređaju.

Slika D

ili

- Uklonite spremnik za vodu, otvorite poklopac spremnika i napunite ga s najviše 0,2 l vode iz slavine, pogledajte poglavlje *Punjenje vodom*.

Slika E**PAŽNJA****Oštećenje materijala zbog kondenzata/vlage**

Podna obloga može se oštetiti vlagom koja ostaje na krpi za čišćenje poda ili uređaju nakon čišćenja.

Uklonite krpu za čišćenje poda i osušite uređaj nakon završetka čišćenja.

Nemojte stavljati ili skladištiti uređaj na površine osjetljive na toplinu.

PAŽNJA**Oštećenje materijala i uređaja**

Podna obloga i uređaj mogu se oštetiti stalnim čišćenjem parom dok uređaj miruje.

Isključite uređaj svaki put kad odete.

Nogom pritisnite prekidač za uključivanje/isključivanje pare. Para se zaustavlja za nekoliko sekundi.

Kako biste uštedjeli energiju, preporučujemo da isključite uređaj radi stanke u radu dulje od 20 minuta.

1. Nogom pritisnite prekidač za uključivanje/isključivanje pare. Para se zaustavlja za nekoliko sekundi.
2. Izvucite utikač iz utičnice.

Slika K

3. Parkirajte uređaj.

Slika H**Isključivanje uređaja**

1. Nogom pritisnite prekidač za uključivanje/isključivanje pare. Para se zaustavlja za nekoliko sekundi.
2. Izvucite utikač iz utičnice.

Slika K

3. Kako biste ispraznili spremnik za vodu, pogledajte poglavlje *Ispuštanje vode iz spremnika*.

Slika L**Pohranjivanje uređaja**

1. Za uklanjanje krpe za čišćenje poda pogledajte poglavlje *Uporaba pribora*.

Slika G

2. Uklonite vlagu iz uređaja.
3. Namotajte mrežni kabel oko gornje i donje kuke za kabel.

Slika M

4. Uređaj pohranite na suhom mjestu koje je zaštićeno od mraza.

Važne napomene za primjenu**Čišćenje podnih površina**

Preporučujemo čišćenje poda ili usisavanje prije uporabe uređaja. Na taj će se način pod očistiti od prljavštine i raspršenih čestica prije mokrog čišćenja.

Uređaj je pogodan za čišćenje perivih podnih obloga, npr. kamenih podova, pločica i PVC podova, kao i zapečaćenih drvenih podova poput parketa i laminata.

PAŽNJA**Oštećenja zbog efekta pare**

Toplina i učinci pare mogu dovesti do oštećenja. Prije uporabe provjerite otpornost na toplinu i učinak pare na neprimjetnom području koristeći minimalnu količinu pare.

Nemojte predugo držati paru u istom položaju na zapečaćenim drvenim podovima.

Napomena

Ostaci sredstva za čišćenje ili emulzija za njegu na čišćenim površinama mogu prilikom čišćenja parom dovesti do nastajanja tragova koji nestaju nakon višekratne primjene.

⚠ OPREZ

Čuvajte se opekline na stopalima

Krpa za čišćenje poda zagrijava se tijekom parenja.

Pri skidanju krpe s poda može kapati vruća voda.

Rukujte ili uklanjajte glavu/krpu za pod samo odgovarajućom obućom.

Za pričvršćivanje krpe za čišćenje poda na glavu za pod, pogledajte poglavlje *Uporaba pribora*

Uporaba pribora

Krpa za pod

Krpa je pogodna za čišćenje kamenih podova, pločica i PVC podova, kao i zapečaćenih drvenih podova poput parketa i laminata.

Uklanjavanje krpe za čišćenje poda

Napomena

Prije uklanjanja krpe za čišćenje poda provjerite je li uređaj isključen.

1. Stavite jednu nogu na donji kut krpe za čišćenje poda i podignite glavu za pod prema gore.

Slika G

Napomena

U početku je traka za pričvršćivanje krpe za čišćenje poda s kucicama i petljama vrlo čvrsta i ne može se lako ukloniti s glave za pod. Nakon što je krpa za čišćenje poda korištena nekoliko puta i oprana, lakše ju je ukloniti s glave za pod jer je postigla optimalno prljanje.

Njega i održavanje

Ispuštanje vode iz spremnika

PAŽNJA

Oštećenje uređaja zbog trule vode

Ako se s uređajem ne radi dulje od 2 mjeseca, može doći do truljenja vode u spremniku.

Prije stanki u radu s uređajem ispraznite spremnik za vodu.

1. Uklonite spremnik za vodu i otvorite poklopac spremnika.
2. Ispraznite spremnik za vodu.

Slika L

Zamjena uloška za uklanjanje kamenca

PAŽNJA

Oštećenje uređaja i skraćeni vijek trajanja

Zamijenite uložak za uklanjanje kamenca za 4 mjeseca ili protok od oko 15 l vode. Ako se uložak za uklanjanje kamenca ne zamijeni na vrijeme, postoji opasnost od oštećenja uređaja i može se skratiti vijek trajanja uređaja.

Napomena

Zapišite datum prve uporabe uloška za uklanjanje kamenca na oznaku s upozorenjem. Označite vodonepropusnom olovkom.

Napomena

Učinak kartuše za uklanjanje kamenca na sprječavanje stvaranja kamenca aktivira se čim se spremnik napuni vodom i uređaj stavi u pogon. Kamenac u vodi apsorbira se putem granulata u kartuši za uklanjanje kamenca. Dodatno uklanjanje kamenca nije potrebno.

Napomena

Granulat u kartuši za uklanjanje kamenca može promijeniti boju nakon kontakta s vodom, to je povezano sa sadržajem minerala u vodi. Ova promjena boje je bezopasna i nema negativan utjecaj na uređaj, čišćenje ili funkcionalnost kartuše za uklanjanje kamenca.

Umetanje uloška za uklanjanje kamenca

PAŽNJA

Oštećenje uređaja

Umetanje istrošene kartuše za uklanjanje kamenca može prouzročiti oštećenja uređaja.

Postupajte pažljivo kako ne biste pomiješali kartuše.

Napomena za montažu

Prilikom prvog čišćenja parom nakon uklanjanja i ponovnog umetanja spremnika za uklanjanje kamenca, mlaz pare može biti slab ili nepravilan, a mogu se izbaciti pojedinačne kapi vode. Uređaj zahtijeva kratko razdoblje uhođavanja u kojem se uložak za uklanjanje kamenca puni vodom. Izbačeni volumen pare stalno se povećava dok se ne postigne maksimalni volumen pare nakon približno 20 sekundi.

Napomena

Uklonite spremnik za vodu prije uklanjanja i postavljanja spremnika za uklanjanje kamenca.

1. Nogom pritisnite prekidač za uključivanje/isključivanje pare. Para se zaustavlja za nekoliko sekundi.
2. Izvucite utikač iz utičnice.

Slika K

3. Uklonite spremnik za vodu i otvorite poklopac spremnika.

4. Izvadite uložak za uklanjanje kamenca.

5. Zapišite datum prve uporabe novog uloška za uklanjanje kamenca na oznaku s upozorenjem.

Napomena

Označite vodonepropusnom olovkom.

6. Umetnite novi uložak za uklanjanje kamenca i čvrsto ga pritisnite na mjesto.

Slika N

7. Umetnite u utičnicu.

8. Pritisnite prekidač za uključivanje/isključivanje pare i pričekajte oko 20 sekundi da se isprazni uložak za uklanjanje kamenca.

Održavanje pribora

(Dodatna oprema - ovisno o opsegu isporuke)

Napomena

Krpe nisu prikladne za sušilicu.

Napomena

Za pranje krpa pridržavajte se napomena na etiketi za održavanje. Ne upotrebljavajte omekšivač, kako bi krpe mogle dobro upijati prljavštinu.

1. Krpe za čišćenje poda perite u perilici rublja na maksimalnoj temperaturi od 60 °C.

Vodič za rješavanje problema

Kvarovi često imaju jednostavne uzroke koje možete sami otkloniti s pomoću sljedećeg pregleda. Ako ste u nedoumici ili u slučaju kvarova koji ovdje nisu spomenuti, obratite se ovlaštenom servisu.

⚠ UPOZORENJE

Opasnost od strujnog udara i opekline

Pokušaj uklanjanja kvarova dok je uređaj spojen na napajanje ili se još nije ohladio uvijek je opasan.

Odspojite utikač.

Ostavite uređaj da se ohladi.

Pumpa se oglašava glasno i nema pare.

U spremniku za vodu nema vode.

- Napunite spremnik vodom.

Nema pare / malo pare iako u spremniku ima dovoljno vode

Uložak za uklanjanje kamenca nije umetnut ili je nepravilno umetnut.

- Postavite uložak za uklanjanje kamenca i/ili provjerite nalazi li se uložak za uklanjanje kamenca čvrsto u uređaju i ponovno ga pritisnite ako je to potrebno. Postavljen je novi uložak za uklanjanje kamenca.
 - Pritisnite prekidač za uključivanje/isključivanje pare i provjerite radi li pumpa uz zvuk pumpe. Pun izlaz pare postiže se nakon približno 20 sekundi.
- Spremnik za vodu nije postavljen na svoje mjesto.
- Provjerite je li spremnik za vodu postavljen na mjesto i po potrebi ga ponovno pritisnite.

Jamstvo

U svakoj zemlji vrijede jamstveni uvjeti koje je izdala nadležna organizacija za distribuciju. Moguće kvarove na Vašem uređaju popravljamo besplatno unutar jamstvenog roka ako je uzrok materijalna pogreška ili pogreška u proizvodnji. U slučaju koji podliježe jamstvu obratite se s potvrdom o plaćanju Vašem prodavaču ili najbližoj ovlaštenoj servisnoj službi. (vidi adresu na poleđini)

Tehnički podaci

	SC 1 Upright KST 1 Upright	
Električni priključak		
Napon	V	220-240
Faza	~	1
Frekvencija	Hz	50-60
Vrsta zaštite		IPX4
Klasa zaštite		I
Podaci o snazi uređaja		
Ogrjevna snaga	W	1300
Vrijeme zagrijavanja	Sekunde	30
Količina punjenja		
Spremnik za vodu	l	0,2
Dimenzije i težine		
Težina (bez pribora)	kg	2,0
Duljina	mm	314
Širina	mm	147
Visina	mm	1197

Pridržano pravo na tehničke izmjene.

Sadržaj

Opšte napomene	94
Namenska upotreba	94
Zaštita životne sredine	94
Pribor i rezervni delovi	95
Obim isporuke	95
Sigurnosni uređaji	95
Opis uređaja	95
Montaža	95
Prvo puštanje u rad	95
Rad	95
Važne instrukcije za primenu	97
Upotreba pribora	97
Nega i održavanje	97

Vodič za rešavanje problema	98
Garancija	98
Tehnički podaci	98

Opšte napomene



Pre prve upotrebe, pročitajte originalna uputstva za upotrebu i priložene bezbednosne instrukcije. Postupajte u skladu sa tim.

Sačuvajte obe knjžice za buduću upotrebu ili sledeće vlasnike.

Namenska upotreba

Uređaj koristite isključivo za privatno domaćinstvo za čišćenje ravnih tvrdih podova (npr. kameni podovi, pločice ili podovi od PVC-a, kao i zapečaćeni drveni podovi kao što su parket i laminat), koji mogu da izdrže visoku temperaturu, pritisak i vlažnost uređaja. Nemojte čistiti podloge koje su osetljive na vodu kao što su npr. netretirani podovi od plute (vlaga može da proдре i dovede do oštećenja poda). Nisu potrebni deterdženti.

Zaštita životne sredine



Ambalaža može da se reciklira. Pakovanja odložite u otpad u skladu sa ekološkim propisima.



Električni i elektronski uređaji sadrže vredne materijale koji se mogu reciklirati, a često i sastavne delove kao što su baterije, akumulatori ili ulje, koji u slučaju pogrešnog tretiranja ili pogrešnog odlaganje u otpad mogu predstavljati potencijalnu opasnost po zdravlje ljudi i životnu sredinu.

Međutim, ovi sastavni delovi su neophodni za pravilan rad uređaja. Uređaji označeni ovim simbolom ne smeju da se odlažu u kućni otpad.

Napomene o sastojcima (REACH)

Aktuelne informacije o sastojcima možete pronaći na: www.kaercher.de/REACH

Pribor i rezervni delovi

Koristite samo originalni pribor i originalne rezervne delove pošto oni garantuju bezbedan rad i rad bez smetnji na uređaju.

Informacije o priboru i rezervnim delovima možete pronaći na www.kaercher.com.

Obim isporuke

Obim isporuke uređaja je prikazan na pakovanju. Prilikom otpakivanja proverite da li je sadržaj potpun. Ukoliko nedostaje pribor ili u slučaju štete nastale prilikom transporta obavestite vašeg distributera.

Sigurnosni uređaji

⚠ OPREZ



Sigurnosni uređaji koji ne postoje ili su izmenjeni
Sigurnosni uređaji služe za vašu zaštitu.
Nikada nemojte menjati ili zaobilaziti sigurnosne uređaje.

Simboli na uređaju

(U zavisnosti od tipa uređaja)



Opasnost od opekotina, površina uređaja postaje vruća tokom rada

	Opasnost od opekotina usled pare
	Pročitati uputstvo za rad

Sigurnosni ventil

Ako u slučaju greške dođe do nastanka prekomerno visokog pritiska, onda sigurnosni ventil obezbeđuje njegovu razgradnju u okruženje.

Osigurač protiv topljenja

Osigurač protiv topljenja sprečava pregrevanje uređaja. Ako se uređaj suviše zagreje, osigurač rotiv topljenja odvaja uređaj sa mreže.

Pre ponovnog puštanja uređaja u rad obratiti se nadležnoj servisnoj službi kompanije KÄRCHER.

Opis uređaja

U ovom uputstvu za rad je opisana maksimalna opremljenost uređaja. U zavisnosti od modela koji se koristi, postoje razlike u obimu isporuke (pogledati pakovanje).

Ilustracije možete pronaći na stranici sa grafičkim sadržajem.

Slika A

- ① Ručka
- ② Držač kabla sa fiksiranjem kabla
- ③ Uložak za uklanjanje kamenca
- ④ Strujni priključni kabl sa strujnim utikačem
- ⑤ Prekidač za UKLJUČIVANJE/ISKLJUČIVANJE pare
- ⑥ Podna glava
- ⑦ Čičak spoj
- ⑧ Indikator napajanja
- ⑨ Rezervoar za vodu
- ⑩ Taster za deblokadu ručke uređaja
- ⑪ Krpa za pod

Montaža

Montaža ručke uređaja

1. Tri dela ručke uređaja postaviti redom jedan u drugi tako da čujno nalegnu.
2. Čvrsto držati osnovni uređaj.
3. Ručku uređaja postaviti u osnovni uređaj sve do graničnika tako da čujno nalegne.
4. Ručka uređaja mora da bude čvrsto postavljena u uređaj.

Slika B

Montiranje krpe za pranje poda

1. Krpu za pranje poda pričvrstiti na podnu glavu.
 - a Krpu za pranje poda staviti na pod sa čičak trakama okrenutim prema gore.
 - b Uz blago pritiskanje, podnu glavu staviti na krpu za pranje poda.

Slika G

Krpa za pranje poda samostalno prianja uz podnu glavu zahvaljujući čičak spoju.

Prvo puštanje u rad

PAŽNJA

Oštećenja uređaja usled naslaga kamenca
Uvek radite sa uloškom za uklanjanje kamenca.

1. Povucite kuku za pričvršćivanje rezervoara za vodu nagore i izvucite rezervoar za vodu.

Slika C

2. Otpakujte uložak za uklanjanje kamenca.
3. Zapišite datum prve upotrebe uložaka za uklanjanje kamenca na nalepnici upozorenja.

Napomena

Obeležite vodoopornom olovkom.

4. Umetnite uložak za uklanjanje kamenca u uređaj i pritisnite ga tako da čvrsto nalegne.

Napomena

Zamenite uložak za uklanjanje kamenca za 4 meseca ili nakon protoka od oko 15 l vode.

Rad

Punjenje vode

Rezervoar za vodu može da se napuni bilo kada.

PAŽNJA

Materijalna oštećenja usled otvorenog poklopca rezervoara ili rezervoara za vodu koji nije čvrsto postavljen

Kada poklopac rezervoara nije pravilno zatvoren odnosno kada rezervoar za vodu nije postavljen pravilno u uređaj, može da dođe do isticanja tečnosti i oštećenja podne obloge.

Vodite računa da o tome da kada je napunjen rezervoaru za vodu poklopac rezervoara treba pravilno da se zatvori i da rezervoar za vodu bude stabilno postavljen u uređaj.

PAŽNJA

Oštećenja na uređaju

Mlaznice mogu da se začepe usled neodgovarajuće vode.

Nasuti kondenzovanu vodu iz sušilice za veš.

Nemojte sipati sakupljenu kišnicu.

Nemojte sipati deterdžente ili druge dodatke (npr. mirisi).

Punjenje rezervoara za vodu direktno na uređaju

1. Čvrsto držite uređaj.
2. Otvorite poklopac rezervoara i okrenite ga na stranu.
3. Napunite sa maks. 0,2 l vode iz slavine direktno na uređaju.

Slika D

4. Zatvorite poklopac rezervoara.

Skidanje rezervoara za vodu u svrhu punjenja

1. Povucite kuku za pričvršćivanje rezervoara za vodu nagore i izvucite rezervoar za vodu.
 2. Otvorite poklopac rezervoara i okrenite ga na stranu.
 3. Napunite ga sa maks. 0,2 l vode iz slavine.
- Slika E**
4. Zatvorite poklopac rezervoara.
 5. Umetnite rezervoar za vodu i pritisnite ga tako da čvrsto nalegne.

Odmotavanje strujnog kabla

⚠ UPOZORENJE

Opasnost od strujnog udara

Ako mrežni kabl nije u potpunosti odmotan, preći opasnost od pogrešne procene dometa, te se mrežni kabl na taj način može preopteretiti i oštetiti. Uvek u potpunosti odmotajte strujni kabl.

Napomena

Donji držač kabla može da se okrene na 360° u svrhu skidanja kabla. Gornja kuka za kačenje kabla ne može da se okreće.

1. Pripremite donji držač kabla nagore.
2. Kabl za napajanje u potpunosti skinite sa držača kabla.
3. Kabl pričvrstite na fiksiranje gornje kuke kako se preko njega ne bi prelazilo prilikom radova čišćenja.

Slika F

Uključivanje uređaja

Napomena za ugradnju

Prilikom prvog puštanja pare nakon skidanja i ponovnog postavljanja uloška za uklanjanje kamenca, mlaz pare može da bude slab ili neravnomeran i mogu da izlaze pojedinačne kapi vode. Uređaju je potreban kratak period pokretanja u kojem se uložak za uklanjanje kamenca puni vodom. Količina pare koja izlazi se stalno povećava sve dok se nakon oko 20 sekundi ne dostigne maksimalna količina pare.

1. Postaviti uređaj na stabilnu podlogu.
2. Utaknite strujni utikač u utičnicu.
3. Indikator napajanja svetli konstantno zeleno.

Slika I

Nakon čekanja od oko 30 sekundi, uređaj je spreman za upotrebu.

4. Nogom pritisnite prekidač za uključivanje/isključivanje pare. Izlazi para.

Slika J

Dopunjavanje vode

Napomena

U slučaju nestanka vode, pumpa proizvodi buku i nema vidljive pare.

Prilikom dopunjavanja vode, uložak za uklanjanje kamenca ostaje fiksiran u uređaju.

PAŽNJA

Uređaj je opremljen zaštitom od rada pumpe na suvo. Ako pumpa duže vreme radi na suvo, npr. zato što uložak za uklanjanje kamenca i rezervoar za vodu nisu pravilno umetnuti, pumpa se pregreva i isključuje. Da bi uređajem ponovo moglo da se rukuje, treba ga isključiti i sačekati oko 10 minuta da se pumpa ohladi. Tom prilikom se treba uveriti da su uložak i rezervoar za vodu pravilno umetnuti i da u rezervoaru za vodu ima dovoljno vode.

- Nogom pritisnite prekidač za uključivanje/isključivanje pare. Para prestaje za nekoliko sekundi.
- Otvorite poklopac rezervoara i napunite rezervoar za vodu direktno na uređaju sa maks. 0,2 l vode iz slavine.

Slika D

ili

- Skinite rezervoar za vodu, otvorite poklopac rezervoara i napunite sa maks. 0,2 l vode iz slavine; pogledati poglavlje *Punjenje vode*.

Slika E

Prekid rada

PAŽNJA

Materijalna oštećenja usled kondenzata/vlage

Nakon čišćenja, vlaga koja ostane na krpi za pranje poda ili uređaju može da ošteti podnu oblogu. Po završetku radova na čišćenju, uklonite krpu za pranje poda i osušite uređaj.

Uređaj nemojte odlagati ni skladištiti na podovima osetljivim na toplotu.

PAŽNJA

Oštećenja materijala i uređaja

Podna obloga i uređaj mogu da se oštete konstantnim ispuštanjem pare bez pomeranja uređaja.

Isključite uređaj prilikom svakog odlaska.

Nogom pritisnite prekidač za uključivanje/isključivanje pare. Para prestaje za nekoliko sekundi.

Za uštedu energije preporučujemo da se uređaj isključuje kod prekida u radu preko 20 minuta.

1. Nogom pritisnite prekidač za uključivanje/isključivanje pare. Para prestaje za nekoliko sekundi.
2. Izvucite strujni utikač iz utičnice.

Slika K

3. Parkirajte uređaj.

Slika H

Isključivanje uređaja

1. Nogom pritisnite prekidač za uključivanje/isključivanje pare. Para prestaje za nekoliko sekundi.
2. Izvucite strujni utikač iz utičnice.

Slika K

3. Informacije o pražnjenju rezervoara za vodu dostupne su u poglavlju *Pražnjenje rezervoara za vodu*.

Slika L

Čuvanje uređaja

1. Informacije o uklanjanju krpe za pranje poda dostupne su u poglavlju *Upotreba pribora*.
2. Uklonite vlagu sa uređaja.
3. Obmotajte strujni kabl oko donje i gornje kukice za kabl.
4. Skladištite uređaj na suvom mestu zaštićenom od mraza.

Važne instrukcije za primenu

Čišćenje podnih površina

Preporučujemo da se pod, pre upotrebe uređaja, pomete ili usisa. Na taj način se sa poda uklanjaju nečistoće i čestice još pre početka vlažnog čišćenja. Uređaj je pogodan za čišćenje podnih obloga koje mogu da se peru, npr. kameni podovi, pločice i podovi od PVC-a, kao i zapečaćeni drveni podovi poput parketa i laminata.

PAŽNJA

Oštećenja usled delovanja pare

Toplota i dejstvo pare mogu da dovedu do oštećenja. Proverite pre upotrebe otpornost na toplotu i delovanje pare na nekom neupadljivom mestu sa najmanjom količinom pare.

Zapečaćene drvene podove ne treba izlagati delovanju pare predugim zadržavanjem na istom mestu.

Napomena

Ostaci deterdženta ili emulzija za negu prilikom čišćenje parom na površinama koje se čiste mogu da dovedu do pojave mrlija, koje nastaju nakon više primena.

⚠️ OPREZ

Opekotine na stopalu

Podna glava/krpica za pranje pada se zagreva prilikom izlaganja pari.

Prilikom skidanja krpe za pod može doći do kapanja vruće vode.

Podnu glavu/krpicu za pranje poda koristite i skidajte samo uz odgovarajuću obuću.

Informacije o pričvršćivanju krpe za pranje poda na podnu glavu dostupne su u poglavlju *Upotreba pribora*

Upotreba pribora

Krpica za pod

Krpica za pod od mikrovlakana je pogodna za čišćenje kamenih podova, pločica i PVC podova, kao i zapečaćenih drvenih podova poput parketa i laminata.

Skidanje krpe za pranje poda

Napomena

Pre skidanja krpe za pranje poda uverite se da je uređaj isključen.

1. Stavite nogu na ušicu krpe za pranje poda i podignite podnu glavu nagore.

Slika G

Napomena

U početku čičak traka još uvek veoma snažno drži krpu za pranje poda koja se teško skida sa podne glave. Nakon višestruke upotrebe i pranja krpe za pranje poda, traka može lako da se skine sa podne glave i dostiže optimalno pranje.

Nega i održavanje

Praženje rezervoara za vodu

PAŽNJA

Oštećenja uređaja usled truleži vode

Ako se uređaj ne pušta u pogon duže od 2 meseca, voda u rezervoaru može da trune.

Isprazniti rezervoar za vodu pre prekida u radu.

1. Skinite rezervoar za vodu i otvorite poklopac rezervoara.
2. Isprazniti rezervoar za vodu.

Slika L

Zamena uloška za uklanjanje kamenca

PAŽNJA

Oštećenja uređaja i skraćeni vek trajanja

Zamenite uložak za uklanjanje kamenca za 4 meseca ili nakon protoka od oko 15 l vode. Ako se uložak za uklanjanje kamenca ne zameni na vreme, to može dovesti do oštećenja uređaja i skraćenog veka trajanja uređaja.

Napomena

Zapišite datum prve upotrebe uloška za uklanjanje kamenca na nalepnici upozorenja. Obeležite vodootpornom olovkom.

Napomena

Dejstvo uloška za uklanjanje kamenca se aktivira odmah kada se rezervoar napuni vodom i pusti u pogon. Granulat koji se nalazi u ulošku za uklanjanje kamenca upija kamenac iz vode. Dodatno uklanjanje kamenca nije potrebno.

Napomena

Granulat u ulošku za uklanjanje kamenca može da promeni boju u kontaktu sa vodom, što je posledica prisustva minerala u vodi. Ovo obojenje je bezopasno i nema nikakav negativni uticaj na uređaj, čišćenje ili način funkcionisanja patrone za uklanjanje kamenca.

Postavljanje uloška za uklanjanje kamenca

PAŽNJA

Oštećenje uređaja

Ponovnim postavljanjem istrošenog uloška za uklanjanje kamenca, uređaj može da se ošteti. Pažljivo raditi da bi se izbegla zamena uložaka.

Napomena za ugradnju

Prilikom prvog isparavanja nakon skidanja i ponovnog postavljanja uloška za uklanjanje kamenca, mlaz pare može da bude slab ili neravnomeran i mogu da izlaze pojedinačne kapi vode. Uređaju je potreban kratak period pokretanja u kojem se uložak za uklanjanje kamenca puni vodom. Količina pare koja izlazi se stalno povećava sve dok se nakon oko 20 sekundi ne dostigne maksimalna količina pare.

Napomena

Skinite rezervoar za vodu pre skidanja i postavljanja uloška za uklanjanje kamenca.

1. Nogom pritisnite prekidač za uključivanje/isključivanje pare. Para prestaje za nekoliko sekundi.
2. Izvucite strujni utikač iz utičnice.

Slika K

3. Skinite rezervoar za vodu i otvorite poklopac rezervoara.
4. Skinite uložak za uklanjanje kamenca.
5. Zapišite datum prve upotrebe novog uloška za uklanjanje kamenca na nalepnici upozorenja.

Napomena

Obeležite vodootpornom olovkom.

6. Umetnite novi uložak za uklanjanje kamenca i pritisnite ga tako da čvrsto nalegne.

Slika N

7. Utaknite strujni utikač u utičnicu.
8. Pritisnite prekidač za uključivanje/isključivanje pare i sačekajte oko 20 sekundi da bi se ispuatio vazduh iz uloška za uklanjanje kamenca.

Održavanje pribora

(Pribor – u zavisnosti od obima isporuke)

Napomena

Krpe nisu pogodne za sušilicu.

Napomena

Prilikom pranja krpa obratiti pažnju na napomene na etiketi za pranje. Nemojte upotrebljavati omekšivače da bi krpe dobro upijale prljavštinu.

1. Krpe za pranje poda prati u mašini za pranje na maksimalnoj temperaturi od 60 °C.

Vodič za rešavanje problema

Kvarovi obično imaju jednostavne uzroke koje možete samostalno da otklonite uz pomoć sledećeg pregleda. U slučaju nedoumice ili kvarova koji nisu ovde navedeni, obratite se ovlašćenju servisnoj službi.

⚠️ UPOZORENJE

Opasnost od strujnog udara i opekotina

Sve dok je uređaj priključen na strujnu mrežu ili se nije ohladio, otklanjanje kvarova je opasno. Izvucite strujni utikač.

Ostavite uređaj da se ohladi.

Pumpa proizvodi buku i nema pare.
 Nema vode u rezervoaru za vodu.
 ● Napuniti rezervoar vodom.
Nema/malo pare uprkos dovoljnoj količini vode u rezervoaru
 Uložak za uklanjanje kamenca nije umetnut ili je pogrešno umetnut.
 ● Umetnite uložak za uklanjanje kamenca i/ili proverite da li je uložak za uklanjanje kamenca čvrsto nalegao u uređaju odn. naknadno izvršite pritisak.
 Postavljen je novi uložak za uklanjanje kamenca.
 ● Pritisnite prekidač za uključivanje/isključivanje pare i uverite se da pumpa radi po njenom zvuku. Nakon oko 20 sekundi se dostiže puna snaga parenja.
 Rezervoar za vodu nije postavljen na mesto.
 ● Proverite da li je rezervoar za vodu postavljen na mesto i po potrebi naknadno izvršite pritisak.

Garancija

U svakoj zemlji važe uslovi garancije koje je izdala naša nadležna distributivna organizacija. Bilo kakve smetnje na uređaju otklanjamo besplatno u garantnom roku, ukoliko je uzrok smetnje greška u materijalu ili proizvodnji. U slučaju koji podleže garanciji obratite se sa računom vašem distributeru ili narednoj ovlašćenoj lokaciji servisne službe.
 (Adresu vidi na poleđini)

Tehnički podaci

		SC 1 Upright KST 1 Upright
Električni priključak		
Napon	V	220-240
Faza	~	1
Frekvencija	Hz	50-60
Vrsta zaštite		IPX4
Klasa zaštite		I
Podaci o snazi uređaja		
Snaga grejanja	W	1300
Vreme zagrevanja	Sekunde	30
Količina punjenja		
Rezervoar za vodu	l	0,2
Dimenzije i težine		
Težina (bez pribora)	kg	2,0
Dužina	mm	314
Širina	mm	147
Visina	mm	1197

Zadržano pravo na tehničke promene.

Περιεχόμενα

Γενικές υποδείξεις.....	98
Προβλεπόμενη χρήση	98
Προστασία του περιβάλλοντος	98
Παρελκόμενα και ανταλλακτικά.....	99
Παραδοτέος εξοπλισμός.....	99

Συστήματα ασφαλείας.....	99
Περιγραφή της συσκευής	99
Συναρμολόγηση	99
Αρχική εκκίνηση	99
Λειτουργία	100
Σημαντικές υποδείξεις για τη χρήση.....	101
Χρήση των εξαρτημάτων.....	101
Φροντίδα και συντήρηση.....	101
Οδηγός επίλυσης προβλημάτων.....	102
Εγγύηση.....	102
Τεχνικά στοιχεία.....	102

Γενικές υποδείξεις



Πριν από την πρώτη χρήση της συσκευής, διαβάστε αυτές τις γνήσιες οδηγίες χρήσης καθώς και τις

συνοδευτικές υποδείξεις ασφαλείας. Εφαρμόζετε αυτές τις οδηγίες.

Φυλάξτε τα δύο βιβλιαράκια για μεταγενέστερη χρήση ή για τον επόμενο ιδιοκτήτη.

Προβλεπόμενη χρήση

Χρησιμοποιείτε τη συσκευή αποκλειστικά για οικιακή χρήση για τον καθαρισμό επίπεδων σκληρών δαπέδων (π.χ. πέτρινα δάπεδα, πλακάκια και δάπεδα από PVC, καθώς και ξύλινα δάπεδα όπως παρκέ και λάμινείτ) που μπορούν να αντέχουν την υψηλή θερμοκρασία, την πίεση και την υγρασία της συσκευής. Μην καθαρίζετε επιστρώσεις δαπέδου ευαίσθητες στο νερό, όπως για παράδειγμα δάπεδα από ακατέργαστο φελλό (μπορεί να διεισδύσει υγρασία και να προκαλέσει ζημιά στο δάπεδο).

Δεν χρειάζονται απορρυπαντικά.

Προστασία του περιβάλλοντος



Τα υλικά συσκευασίας είναι ανακυκλώσιμα.



Ανακυκλώνετε τις συσκευασίες με περιβαλλοντικά ορθό τρόπο.



Οι ηλεκτρικές και οι ηλεκτρονικές συσκευές περιέχουν πολύτιμα ανακυκλώσιμα υλικά και, συχνά, επίσης εξαρτήματα όπως απλές και επαναφορτιζόμενες μπαταρίες ή λάδια, που σε περίπτωση λανθασμένης χρήσης ή απόρριψης μπορούν να θέσουν σε κίνδυνο την ανθρώπινη υγεία και το περιβάλλον. Ωστόσο, αυτά τα συστατικά είναι απαραίτητα για τη σωστή λειτουργία της συσκευής. Οι συσκευές που φέρουν αυτό το σύμβολο δεν επιτρέπεται να απορρίπτονται μαζί με τα οικιακά απορρίμματα.

Υποδείξεις σχετικά με συστατικά (REACH)
 Ενημερωμένες πληροφορίες σχετικά με τα συστατικά θα βρείτε στη διεύθυνση: www.kaercher.de/REACH

Παρελκόμενα και ανταλλακτικά

Χρησιμοποιείτε μόνο γνήσια παρελκόμενα και γνήσια ανταλλακτικά, καθώς αυτά εγγυώνται την ασφαλή και απρόσκοπτη λειτουργία της συσκευής.

Πληροφορίες σχετικά με τα παρελκόμενα και τα ανταλλακτικά θα βρείτε στη διεύθυνση www.kaercher.com.

Παραδοτέος εξοπλισμός

Ο παραδοτέος εξοπλισμός της συσκευής απεικονίζεται επάνω στη συσκευασία. Κατά την αφαίρεση από τη συσκευασία ελέγξτε την πληρότητα των περιεχομένων. Σε περίπτωση που λείπουν παρελκόμενα ή έχουν

προκληθεί ζημιές κατά τη μεταφορά, ενημερώστε τον προμηθευτή σας.

Συστήματα ασφαλείας

⚠ ΠΡΟΣΟΧΗ



Ελλιπή ή τροποποιημένα συστήματα ασφαλείας

Τα συστήματα ασφαλείας χρησιμεύουν για την προστασία σας.

Ποτέ μην τροποποιείτε και μη παρακάμψετε τα συστήματα ασφαλείας.

Σύμβολα επάνω στη συσκευή

(Ανάλογα με τον τύπο συσκευής)

	Κίνδυνος εγκαυμάτων, η επιφάνεια της συσκευής θερμαίνεται κατά τη λειτουργία
	Κίνδυνος εγκαυμάτων από τον ατμό
	Διαβάστε τις οδηγίες λειτουργίας

Βαλβίδα ασφαλείας

Εάν σε περίπτωση σφάλματος δημιουργηθεί υπερβολικά υψηλή πίεση, η βαλβίδα ασφαλείας θα φροντίσει για την εκτόνωσή της στο περιβάλλον.

Ασφάλεια τήξης

Η ασφάλεια τήξης εμποδίζει την υπερθέρμανση της συσκευής. Αν η συσκευή υπερθερμανθεί, η ασφάλεια την αποσυνδέει από το ηλεκτρικό ρεύμα.

Πριν από την επανενεργοποίηση της συσκευής απευθυνθείτε στο αρμόδιο τμήμα εξυπηρέτησης πελατών της KÄRCHER.

Περιγραφή της συσκευής

Η μέγιστη ποσότητα εξοπλισμού περιγράφεται στις παρούσες οδηγίες λειτουργίας. Ανάλογα με το μοντέλο που χρησιμοποιείται, υπάρχουν διαφορές στο αντικείμενο παράδοσης (βλ. συσκευασία).

Για τις εικόνες, βλ. σελίδα γραφικών.

Εικόνα A

- 1 Λαβή
- 2 Γάντζος καλωδίου με συνδετήρα καλωδίου
- 3 Φυσιγγίο αποασβεστοποίησης
- 4 Σύνδεση ηλεκτρικού δικτύου με βύσμα δικτύου
- 5 Διακόπτης ατμού ON/OFF
- 6 Κεφαλή για δάπεδο
- 7 Συνδετήρας με γάντζο και βρόχο
- 8 Ένδειξη ενεργοποίησης
- 9 Δοχείο νερού
- 10 Κουμπί ξεκλειδώματος για τη λαβή της συσκευής
- 11 Πανί δαπέδου

Συναρμολόγηση

Εγκατάσταση της λαβής της συσκευής

1. Τοποθετήστε τα τρία μέρη της λαβής της συσκευής το ένα στο άλλο με τη σειρά μέχρι να ασφαλίσει ηχητικά στη θέση του.
2. Κρατήστε σταθερά τη βασική συσκευή.

3. Τοποθετήστε τη χειρολαβή της συσκευής μέχρι τη διακοπή λειτουργίας στη βασική συσκευή μέχρι να ασφαλίσει ηχητικά στη θέση της.

4. Η λαβή της συσκευής πρέπει να εφαρμόζει σφιχτά στη συσκευή.

Εικόνα B

Εγκατάσταση του πανιού καθαρισμού δαπέδου

1. Συνδέστε το πανί καθαρισμού δαπέδου στην κεφαλή για δάπεδο.
 - a Τοποθετήστε το πανί καθαρισμού δαπέδου με τις λωρίδες γάντζου και βρόχου προς τα πάνω στο δάπεδο.
 - b Τοποθετήστε την κεφαλή για δάπεδο πάνω στο πανί καθαρισμού δαπέδου, ασκώντας ελαφρά πίεση.

Εικόνα G

Το πανί καθαρισμού δαπέδου θα κολλήσει στην κεφαλή του δαπέδου από μόνο του λόγω του συνδετήρα με γάντζο και βρόχο.

Αρχική εκκίνηση

ΠΡΟΣΟΧΗ

Ζημιές στη συσκευή από επικάλυψη αλάτων αεριοποίησης

Να εργάζεστε πάντα με ένα φυσιγγίο αφαλάτωσης.

1. Πιέστε το γάντζο ασφάλισης του δοχείου νερού προς τα πάνω και τραβήξτε το δοχείο νερού προς τα έξω.

Εικόνα C

2. Βγάλτε από τη συσκευασία του το φυσιγγίο αποασβεστοποίησης.
3. Σημειώστε στην προειδοποιητική ετικέτα την ημερομηνία πρώτης χρήσης του φυσιγγίου αποασβεστοποίησης.

Υπόδειξη

Παρακαλείστε να βάλετε ετικέτα με αδιάβροχο στυλό.

4. Τοποθετήστε το φυσιγγίο αποασβεστοποίησης στη συσκευή και πιέστε το σταθερά στη θέση του.

Υπόδειξη

Αντικαταστήστε το φυσιγγίο αποασβεστοποίησης σε 4 μήνες ή σε ροή περίπου 15 l νερού.

Λειτουργία

Πλήρωση νερού

Το δοχείο νερού μπορεί να γεμίσει ανά πάσα στιγμή.

ΠΡΟΣΟΧΗ

Ζημιές από μη σφραγισμένο καπάκι δεξαμενής ή μη στερεωμένη δεξαμενή νερού

Αν το καπάκι της δεξαμενής δεν είναι σωστά κλεισμένο ή αν η δεξαμενή νερού δεν έχει τοποθετηθεί σωστά στη συσκευή, μπορεί να διαρρεύσει υγρό και να καταστρέψει την επιστροφή του δαπέδου.

Βεβαιωθείτε ότι το καπάκι της δεξαμενής νερού είναι καλά κλεισμένο όταν είναι γεμάτη η δεξαμενή και ότι η δεξαμενή νερού είναι σταθερά τοποθετημένη στη συσκευή.

ΠΡΟΣΟΧΗ

Ζημιές στη συσκευή

Από ακατάλληλο νερό μπορούν να βουλώσουν τα ακροφύσια.

Μη χρησιμοποιείτε νερό συμπτυκνύματος από στεγνωτήριο ρούχων.

Μη χρησιμοποιείτε βρόχινο νερό.

Μην προσθέτετε μέσα καθαρισμό ούτε άλλες πρόσθετες ουσίες (π.χ. αρώματα).

Πλήρωση του δοχείου νερού απευθείας στη συσκευή

1. Κρατήστε τη συσκευή σταθερά.
2. Ανοίξτε το κάλυμμα του δοχείου και γυρίστε το στο πλάι.
3. Γεμίστε με 0,2 l νερό βρύσης κατ' ανώτατο όριο απευθείας τη συσκευή.
Εικόνα D
4. Κλείστε το κάλυμμα του δοχείου.

Αφαίρεση του δοχείου νερού για πλήρωση

1. Πιέστε το γάντζο ασφάλισης του δοχείου νερού προς τα πάνω και τραβήξτε το δοχείο νερού προς τα έξω.
2. Ανοίξτε το κάλυμμα του δοχείου και γυρίστε το στο πλάι.
3. Γεμίστε με 0,2 l νερό βρύσης κατ' ανώτατο όριο.
Εικόνα E
4. Κλείστε το κάλυμμα του δοχείου.
5. Τοποθετήστε το δοχείο νερού και πιέστε το σταθερά στη θέση του.

Ξετύλιγμα του καλωδίου τροφοδοσίας

⚠ ΠΡΟΕΙΔΟΠΟΙΗΣΗ

Κίνδυνος ηλεκτροπληξίας

Αν το καλώδιο ρεύματος δεν ξετυλιχτεί εντελώς, υπάρχει κίνδυνος να υπερεκτιμηθεί το μήκος του και να προκληθεί φθορά και ζημιά στο καλώδιο. Ξετυλίγετε πάντα τελείως το καλώδιο ρεύματος.

Υπόδειξη

Ο κάτω συγκρατητήρας καλωδίου μπορεί να περιστρέφεται κατά 360° για την αφαίρεση του καλωδίου. Το άνω άγκιστρο καλωδίου δεν περιστρέφεται.

1. Γυρίστε το κάτω στήριγμα καλωδίων προς τα πάνω.
2. Αφαιρέστε τελείως το καλώδιο τροφοδοσίας από τους γάντζους καλωδίου.
3. Στερεώστε το καλώδιο στον συνδετήρα του άνω γάντζου για να μην το παρασύρете κατά τη διάρκεια των εργασιών καθαρισμού.

Εικόνα F

Ενεργοποιώντας τη συσκευή

Οδηγίες εγκατάστασης

Όταν κάνετε ατμό για πρώτη φορά μετά την αφαίρεση και επανατοποθέτηση του φυσιγγίου αποασβεστοποίησης, η δέσμη ατμού μπορεί να είναι αδύναμη ή ακανόνιστη και μπορεί να εκτοξεύονται μεμονωμένες σταγόνες νερού. Η συσκευή απαιτεί μια σύντομη περίοδο λειτουργίας κατά την οποία το φυσίγγιο αποασβεστοποίησης γεμίζει με νερό. Ο όγκος ατμού που εξωθείται αυξάνεται συνεχώς μέχρι να επιτευχθεί ο μέγιστος όγκος ατμού μετά από περίπου 20 δευτερόλεπτα.

1. Τοποθετήστε τη συσκευή σε σταθερή επιφάνεια.

Εικόνα H

2. Συνδέστε το βύσμα στην πρίζα του ρεύματος.
3. Η ενδεικτική λυχνία ενεργοποίησης ανάβει συνεχώς με πράσινο χρώμα.

Εικόνα I

Μετά από αναμονή περίπου 30 δευτερολέπτων, η συσκευή είναι έτοιμη για χρήση.

4. Πατήστε τον διακόπτη ατμού on/off με το πόδι. Ο ατμός βγαίνει.

Εικόνα J

Αναπλήρωση νερού

Υπόδειξη

Εάν υπάρχει έλλειψη νερού, η αντλία ακούγεται δυνατά και δεν υπάρχει ορατός ατμός.

Όταν ξαναγεμίζετε το νερό, το φυσίγγιο αποασβεστοποίησης παραμένει σταθερό στη συσκευή.

ΠΡΟΣΟΧΗ

Η συσκευή είναι εξοπλισμένη με προστασία ξηρής λειτουργίας για την αντλία. Εάν η αντλία λειτουργεί χωρίς νερό για μεγαλύτερο χρονικό διάστημα, π.χ. επειδή το φυσίγγιο αποασβεστοποίησης και το δοχείο νερού δεν έχουν τοποθετηθεί σωστά, η αντλία υπερθερμαίνεται και απενεργοποιείται. Για να μπορέσει να λειτουργήσει ξανά η συσκευή, πρέπει να απενεργοποιηθεί η συσκευή και να περιμένετε να κρυώσει η αντλία για περίπου 10 λεπτά. Κατά τη διαδικασία αυτή, πρέπει να βεβαιωθείτε ότι το φυσίγγιο και το δοχείο νερού έχουν τοποθετηθεί σωστά και ότι υπάρχει αρκετό νερό στο δοχείο νερού.

- Πατήστε τον διακόπτη ατμού on/off με το πόδι. Ο ατμός σταματά σε λίγα δευτερόλεπτα.
- Ανοίξτε το κάλυμμα του δοχείου και γεμίστε το δοχείο νερού με 0,2 l νερό βρύσης κατ' ανώτατο όριο απευθείας στη συσκευή.

Εικόνα D

ή

- Αφαιρέστε το δοχείο νερού, ανοίξτε το κάλυμμα του δοχείου και γεμίστε το με 0,2 l νερό βρύσης κατ' ανώτατο όριο, βλέπε κεφάλαιο Πλήρωση νερού.

Εικόνα E

Διακοπή λειτουργίας

ΠΡΟΣΟΧΗ

Υλικές ζημιές λόγω συμπύκνωσης/υγρασίας

Η επίστρωση του δαπέδου μπορεί να υποστεί φθορά από την υγρασία που παραμένει στο πανί καθαρισμού δαπέδου ή στη συσκευή μετά τον καθαρισμό.

Αφαιρέστε το πανί καθαρισμού δαπέδου και στεγνώστε τη συσκευή μετά το τέλος των εργασιών καθαρισμού. Μην τοποθετείτε ή αποθηκεύετε τη συσκευή σε θερμικά ευαίσθητες επιφάνειες.

ΠΡΟΣΟΧΗ

Φθορά στο υλικό και τη συσκευή

Η επίστρωση του δαπέδου και η συσκευή μπορεί να υποστούν φθορά από σταθερό ατμό, ενώ η συσκευή παραμένει ακίνητη.

Πρέπει να απενεργοποιείτε τη συσκευή κάθε φορά που φεύγετε.

Πατήστε τον διακόπτη ατμού on/off με το πόδι. Ο ατμός σταματά σε λίγα δευτερόλεπτα.

Για εξοικονόμηση ενέργειας, συνιστούμε να απενεργοποιείτε τη συσκευή για διαλείμματα λειτουργίας μεγαλύτερα των 20 λεπτών.

1. Πατήστε τον διακόπτη ατμού on/off με το πόδι. Ο ατμός σταματά σε λίγα δευτερόλεπτα.

2. Τραβήξτε το βύσμα από την πρίζα.

Εικόνα K

3. Τοποθετήστε σε σταθερή θέση τη συσκευή.

Εικόνα H

Απενεργοποιώντας τη συσκευή

1. Πατήστε τον διακόπτη ατμού on/off με το πόδι. Ο ατμός σταματά σε λίγα δευτερόλεπτα.

2. Τραβήξτε το βύσμα από την πρίζα.

Εικόνα K

3. Για να αδειάσετε το δοχείο νερού, ανατρέξτε στο κεφάλαιο Αποστράγγιση του δοχείου νερού.

Εικόνα L

Αποθήκευση της συσκευής

1. Για να αφαιρέσετε το πανί καθαρισμού δαπέδου, ανατρέξτε στο κεφάλαιο *Χρήση των εξαρτημάτων*.
- Εικόνα G**
2. Απομακρύνετε την υγρασία από τη συσκευή.
 3. Τυλίξτε το καλώδιο τροφοδοσίας γύρω από τους ανώτερους και κατώτερους γάντζους καλωδίου.
- Εικόνα M**
4. Αποθηκεύστε τη συσκευή σε ξηρό μέρος που προστατεύεται από τον παναγό.

Σημαντικές υποδείξεις για τη χρήση

Καθαρισμός των χώρων του δαπέδου

Συνιστούμε να σκουπίζετε το δάπεδο ή να το καθαρίζετε με ηλεκτρική σκούπα πριν χρησιμοποιήσετε τη συσκευή. Με αυτόν τον τρόπο το δάπεδο θα καθαριστεί από ρύπους και ελεύθερα σωματίδια πριν από τον υγρό καθαρισμό.

Η συσκευή είναι κατάλληλη για τον καθαρισμό επιστρωμένων δαπέδων, π.χ. πέτρινων δαπέδων, πλακιδίων και δαπέδων από PVC, καθώς και σφραγισμένων ξύλινων δαπέδων όπως παρκέ και πολυστρωματικό δάπεδο.

ΠΡΟΣΟΧΗ

Φθορά λόγω επίδρασης ατμού

Η θερμότητα και οι επιδράσεις του ατμού μπορεί να προκαλέσουν φθορές. Ελέγξτε την αντοχή στη θερμότητα και τις επιδράσεις του ατμού σε μια δυσδιάκριτη περιοχή χρησιμοποιώντας ελαχίστη ποσότητα ατμού πριν από τη χρήση.

Μην αφήνετε τον ατμό στην ίδια θέση στα σφραγισμένα ξύλινα δάπεδα για πολλή ώρα.

Υπόδειξη

Τα κατάλοιπα του απορρυπαντικού ή των γαλακτωμάτων καθαρισμού στην υπό καθαρισμό επιφάνεια, μπορούν να προκαλέσουν γραμμώσεις κατά τον καθαρισμό με ατμό, οι οποίες, όμως, εξαφανίζονται με την επανειλημμένη εφαρμογή.

⚠ ΠΡΟΣΟΧΗ

Προσοχή στα εγκαύματα στα πόδια σας

Η κεφαλή για δάπεδο/το πανί καθαρισμού δαπέδου θερμαίνεται κατά τη διάρκεια του ατμού.

Μπορεί να στάξει ζεστό νερό όταν τραβάτε το πανί του δαπέδου.

Πρέπει να χειρίζεστε ή να αφαιρείτε την κεφαλή για δάπεδο/το πανί καθαρισμού δαπέδου μόνο με κατάλληλα υποδήματα.

Για τη στέρωση του πανιού καθαρισμού δαπέδου στην κεφαλή για δάπεδο, ανατρέξτε στο κεφάλαιο *Χρήση των εξαρτημάτων*

Χρήση των εξαρτημάτων

Πανί δαπέδου

Το πανί δαπέδου είναι κατάλληλο για τον καθαρισμό πέτρινων δαπέδων, πλακιδίων και δαπέδων PVC, καθώς και σφραγισμένων ξύλινων δαπέδων όπως παρκέ και πολυστρωματικό δάπεδο.

Αφαίρεση του πανιού καθαρισμού δαπέδου

Υπόδειξη

Βεβαιωθείτε ότι η συσκευή είναι απενεργοποιημένη πριν αφαιρέσετε το πανί καθαρισμού δαπέδου.

1. Τοποθετήστε το ένα πόδι στην κάτω γωνία του πανιού καθαρισμού δαπέδου και ανασηκώστε την κεφαλή για δάπεδο προς τα πάνω.

Εικόνα G

Υπόδειξη

Αρχικά, η λωρίδα στερέωσης με γάντζο και βρόχο του πανιού καθαρισμού δαπέδου είναι πολύ ισχυρή και δεν μπορεί να αφαιρεθεί εύκολα από την κεφαλή δαπέδου. Αφού το πανί καθαρισμού δαπέδου έχει χρησιμοποιηθεί αρκετές φορές και έχει πλυθεί, αφαιρείται ευκολότερα από την κεφαλή του δαπέδου και έχει επιτύχει τη βέλτιστη πρόσφυση.

Φροντίδα και συντήρηση

Αποστράγγιση του δοχείου νερού

ΠΡΟΣΟΧΗ

Ζημιές στη συσκευή από σήψη νερού

Εάν η συσκευή δεν χρησιμοποιηθεί για περισσότερο από 2 μήνες, το νερό στο δοχείο μπορεί να παρουσιάσει σήψη.

Πριν από διαλείμματα λειτουργίας αδειάζετε το νερό από το δοχείο.

1. Αφαιρέστε το δοχείο νερού και ανοίξτε το κάλυμμα του δοχείου.
2. Αδειάστε το δοχείο νερού.

Εικόνα L

Αντικατάσταση του φυσιγγίου αποασβεστοποίησης

ΠΡΟΣΟΧΗ

Βλάβη της συσκευής και μείωση της διάρκειας ζωής

Αντικαταστήστε το φυσιγγίο αποασβεστοποίησης σε 4 μήνες ή σε ροή περίπου 15 l νερού. Εάν το φυσιγγίο αποασβεστοποίησης δεν αντικατασταθεί εγκαίρως, υπάρχει κίνδυνος βλάβης της συσκευής και η διάρκεια ζωής της συσκευής μπορεί να μειωθεί.

Υπόδειξη

Σημειώστε την ημερομηνία πρώτης χρήσης του φυσιγγίου αποασβεστοποίησης στην προειδοποιητική ετικέτα. Παρακαλείστε να βάλετε ετικέτα με αδιάβροχο στυλό.

Υπόδειξη

Η δράση του φυσιγγίου αφαλάτωσης ενεργοποιείται μόλις η δεξαμενή γεμίσει με νερό και η συσκευή τεθεί σε λειτουργία. Τα άλατα του νερού δεσμεύονται από τους κόκκους του φυσιγγίου αφαλάτωσης. Δεν χρειάζονται πρόσθετα μέτρα αφαίρεσης αλάτων.

Υπόδειξη

Οι κόκκοι στο φυσιγγίο αφαλάτωσης μπορεί να αλλάξουν χρώμα μετά από επαφή με νερό, αυτό εξαρτάται από την περιεκτικότητα του νερού σε μέταλλα. Αυτός ο αποχρωματισμός είναι ακίνδυνος και δεν έχει καμία αρνητική επίδραση στη συσκευή, τις εργασίες καθαρισμού ή τον τρόπο λειτουργίας του φυσιγγίου αφαλάτωσης.

Τοποθέτηση του φυσιγγίου αποασβεστοποίησης

ΠΡΟΣΟΧΗ

Ζημιές στη συσκευή

Από τη χρήση ενός μεταχειρισμένου φυσιγγίου αφαλάτωσης μπορεί να προκληθεί ζημιά στη συσκευή. Εργαστείτε προσεκτικά για να αποφύγετε τυχόν μπερδεμα των φυσιγγίων.

Οδηγίες εγκατάστασης

Όταν κάνετε ατμό για πρώτη φορά μετά την αφαίρεση και την επανατοποθέτηση του φυσιγγίου αποασβεστοποίησης, η δέσμη ατμού μπορεί να είναι αδύναμη ή ακανόνιστη και μπορεί να αποβάλλονται μεμονωμένες σταγόνες νερού. Η συσκευή απαιτεί μια σύντομη περίοδο λειτουργίας κατά την οποία το

φυσίγιο αποασβεστοποίησης γεμίζει με νερό. Ο όγκος ατμού που εκπέμπεται αυξάνεται συνεχώς μέχρι να επιτευχθεί ο μέγιστος όγκος ατμού μετά από περίπου 20 δευτερόλεπτα.

Υπόδειξη

Αφαιρέστε το δοχείο νερού πριν αφαιρέσετε και τοποθετήσετε το φυσίγιο αποασβεστοποίησης.

1. Πατήστε τον διακόπτη ατμού on/off με το πόδι. Ο ατμός σταματά σε λίγα δευτερόλεπτα.
2. Τραβήξτε το βύσμα από την πρίζα.
- Εικόνα K**
3. Αφαιρέστε το δοχείο νερού και ανοίξτε το κάλυμμα του δοχείου.
4. Αφαιρέστε το φυσίγιο αποασβεστοποίησης.
5. Σημειώστε στην προειδοποιητική ετικέτα την ημερομηνία πρώτης χρήσης του νέου φυσιγγίου αποασβεστοποίησης.

Υπόδειξη

Παρακαλείστε να βάλετε ετικέτα με αδιάβροχο στυλό.

6. Τοποθετήστε το νέο φυσίγιο αποασβεστοποίησης και πιέστε το σταθερά στη θέση του.

Εικόνα N

7. Συνδέστε το καλώδιο σύνδεσης με βύσμα στην πρίζα.
8. Πατήστε το διακόπτη ατμού on/off και περιμένετε περίπου 20 δευτερόλεπτα για την εξαέρωση του φυσιγγίου αποασβεστοποίησης.

Φροντίδα των εξαρτημάτων

(Εξαρτήματα - ανάλογα με το πεδίο εφαρμογής της παράδοσης)

Υπόδειξη

Τα πανιά δεν είναι κατάλληλα για στεγνωτήριο.

Υπόδειξη

Για το πλύσιμο των πανιών τηρείτε τις υποδείξεις που βρίσκονται στην ετικέτα πλύσης. Μη χρησιμοποιείτε μαλακτικά, ώστε να διατηρηθεί η καλή απορροφητικότητα των πανιών.

1. Τα πανιά καθαρισμού δαπέδου πρέπει να πλένονται σε πλυντήριο ρούχων σε μέγιστη θερμοκρασία 60 °C.

Οδηγός επίλυσης προβλημάτων

Οι δυσλειτουργίες έχουν συχνά απλές αιτίες που μπορείτε να διορθώσετε μόνοι σας χρησιμοποιώντας την ακόλουθη επισκόπηση. Σε περίπτωση αμφιβολίας ή σε περίπτωση δυσλειτουργιών που δεν αναφέρονται εδώ, επικοινωνήστε με την εξουσιοδοτημένη υπηρεσία εξυπηρέτησης πελατών.

⚠ ΠΡΟΕΙΔΟΠΟΙΗΣΗ

Κίνδυνος ηλεκτροπληξίας και εγκαυμάτων

Είναι πάντα επικίνδυνο να προσπαθείτε να αποκαταστήσετε βλάβες ενώ η συσκευή είναι συνδεδεμένη στο δίκτυο ή δεν έχει ακόμη κρυώσει. Αφαιρέστε το βύσμα δικτύου.

Αφήστε τη συσκευή να κρυώσει.

Η αντλία ακούγεται δυνατά και δεν υπάρχει ατμός.

Δεν υπάρχει νερό στο δοχείο νερού.

- Γεμίστε το νερό στο δοχείο νερού.

Δεν υπάρχει ατμός/λίγος ατμός παρόλο που υπάρχει αρκετό νερό στο δοχείο

Το φυσίγιο αποασβεστοποίησης δεν έχει τοποθετηθεί ή έχει τοποθετηθεί εσφαλμένα.

- Τοποθετήστε το φυσίγιο αποασβεστοποίησης ή/και ελέγξτε ότι το φυσίγιο αποασβεστοποίησης κάθεται καλά στη συσκευή και πιέστε το ξανά, εάν είναι απαραίτητο.

Τοποθετήθηκε νέο φυσίγιο αποασβεστοποίησης.

- Πατήστε το διακόπτη ατμού on/off και βεβαιωθείτε ότι η αντλία λειτουργεί από τον ήχο της αντλίας. Η πλήρης απόδοση ατμού επιτυγχάνεται μετά από περίπου 20 δευτερόλεπτα.
- Το δοχείο νερού δεν έχει εγκατασταθεί στη θέση του.
- Ελέγξτε ότι το δοχείο νερού έχει τοποθετηθεί στη θέση του και πιέστε το ξανά, εάν είναι απαραίτητο.

Εγγύηση

Σε κάθε χώρα ισχύουν οι όροι εγγύησης οι οποίοι εκδίδονται από την αρμόδια εταιρεία διανομής μας. Τυχόν βλάβες στη συσκευή σας επιδιορθώνονται από εμάς χωρίς χρέωση εντός της προθεσμίας εγγύησης, εφόσον οφείλονται σε σφάλμα υλικού ή κατασκευής. Σε περίπτωση εγγύησης απευθυνθείτε στον προμηθευτή σας ή το πλησιέστερο εξουσιοδοτημένο συνεργείο, προσκομίζοντας το παραστατικό της αγοράς. (για διευθύνσεις βλέπε την πίσω σελίδα)

Τεχνικά στοιχεία

		SC 1 Upright KST 1 Upright
Ηλεκτρική σύνδεση		
Τάση	V	220-240
Φάση	~	1
Συχνότητα	Hz	50-60
Τύπος προστασίας		IPX4
Κατηγορία προστασίας		I
Στοιχεία ισχύος συσκευής		
Θερμαντική ισχύς	W	1300
Χρόνος προθέρμανσης	Δευτερόλεπτα	30
Ποσότητα πλήρωσης		
Δεξαμενή νερού	l	0,2
Διαστάσεις και βάρη		
Βάρος (χωρίς παρελκόμενα)	kg	2,0
Μήκος	mm	314
Πλάτος	mm	147
Ύψος	mm	1197

Με την επιφύλαξη τεχνικών αλλαγών.

Содержание

Общие указания	103
Использование по назначению	103
Защита окружающей среды	103
Принадлежности и запасные части	103
Комплект поставки	103
Предохранительные устройства	103
Описание прибора	104
Монтаж	104
Первый запуск	104
Эксплуатация	104
Важные указания по применению	105
Использование принадлежностей	106
Уход и техническое обслуживание	106
Помощь при неисправностях	107

Гарантия	107
Технические характеристики	107

Общие указания



Перед первым применением устройства ознакомьтесь с данной оригинальной инструкцией по эксплуатации и прилагаемыми указаниями по технике безопасности. Действовать в соответствии с ними.

Сохранять обе брошюры для дальнейшего пользования или для следующего владельца.

Использование по назначению

Использовать устройство исключительно в домашнем хозяйстве для очистки ровных, твердых напольных покрытий (например, из камня, керамической плитки, ПВХ, а также лакированных деревянных напольных покрытий, таких как паркет и ламинат), которые могут выдержать высокую температуру, давление и влажность устройства. Не чистить чувствительные к воде покрытия, такие как необработанные пробковые полы (возможно проникновение влаги и последующее повреждение покрытия).

Моющие средства не требуются.

Защита окружающей среды



Упаковочные материалы поддаются вторичной переработке. Упаковку необходимо утилизировать без ущерба для окружающей среды.



Электрические и электронные устройства часто содержат ценные материалы, пригодные для вторичной переработки, и зачастую такие компоненты, как батареи, аккумуляторы или масло, которые при неправильном обращении или ненадлежащей утилизации представляют потенциальную опасность для здоровья и окружающей среды. Тем не менее, данные компоненты необходимы для правильной работы устройства. Устройство, обозначенные этим символом, запрещено утилизировать вместе с бытовыми отходами.

Указания по компонентам (REACH)

Для получения актуальной информации о компонентах см. www.kaercher.de/REACH

Принадлежности и запасные части

Использовать только оригинальные принадлежности и запасные части. Только они гарантируют безопасную и бесперебойную работу устройства.

Для получения информации о принадлежностях и запчастях см. www.kaercher.com.

Комплект поставки

Комплектация устройства указана на упаковке. При распаковке устройства проверить комплектацию. При обнаружении недостающих принадлежностей или повреждений, полученных во время транспортировки, следует уведомить торговую организацию, продавшую устройство.

Предохранительные устройства

⚠ ОСТОРОЖНО



Отсутствующие или измененные предохранительные устройства

Предохранительные устройства предназначены для вашей защиты.

Запрещено изменять предохранительные устройства или пренебрегать ими.

Символы на устройстве

(В зависимости от типа устройства)

	Опасность ожогов, поверхность устройства во время работы нагревается
	Опасность обваривания паром
	Прочитать инструкцию по эксплуатации

Предохранительный клапан

Если в результате неисправности возникает избыточное повышение давления, для его сброса в окружающую среду служит предохранительный клапан.

Плавкий предохранитель

Плавкий предохранитель предотвращает перегрев устройства. В случае перегрева устройства плавкий предохранитель отсоединяет устройство от сети. Перед возобновлением эксплуатации устройства следует обратиться в обслуживающую сервисную службу KÄRCHER.

Описание прибора

В данной инструкции по эксплуатации приведено описание устройства в максимальной комплектации. Комплектация конкретного устройства отличается в зависимости от модели (указана упаковке).

Рисунки приводятся на странице с графическими изображениями.

Рисунок А

- ① Рукоятка
- ② Крюк для кабеля с фиксатором
- ③ Картридж для защиты от накипи
- ④ Сетевой шнур с вилкой
- ⑤ Переключатель подачи пара
- ⑥ Насадка для пола
- ⑦ Соединение-липучка
- ⑧ Индикатор подачи питания
- ⑨ Емкость для воды
- ⑩ Кнопка разблокирования рукоятки устройства
- ⑪ Салфетка для пола

Монтаж

Установка рукоятки устройства

1. Вставить три части рукоятки устройства друг в друга до фиксации со щелчком.

2. Крепко удерживать базовое устройство.
3. Вставить рукоятку в базовое устройство до упора со щелчком.
4. Ручка устройства должна быть плотно зафиксирована в устройстве.

Рисунок В

Установка салфетки для пола

1. Прикрепить салфетку для пола к насадке для пола.
 - a Расположить салфетку для пола соединением-липучкой вверх на полу.
 - b Расположить насадку для пола на салфетке, слегка прижав.

Рисунок G

Салфетка для пола прилипает к насадке благодаря соединению на липучке.

Первый запуск

ВНИМАНИЕ

Повреждение устройства из-за образования накипи

Всегда работать с картриджем для защиты от накипи.

1. Поднять крючок защелки емкости для воды вверх и снять емкость с устройства.

Рисунок С

2. Распаковать картридж для защиты от накипи.
3. Записать дату первого использования картриджа для защиты от накипи на наклейке с предупреждением.

Примечание

Для записи использовать ручку с несмываемыми чернилами.

4. Вставить картридж для защиты от накипи в устройство и плотно прижмите до упора.

Примечание

Заменяйте картридж для защиты от накипи каждые 4 месяца или после расхода приблизительно 15 л воды.

Эксплуатация

Заливка воды

Емкость для воды можно наполнить в любой момент.

ВНИМАНИЕ

Материальный ущерб из-за незакрытой крышки или незакрепленной емкости для воды

Если крышка закрыта неплотно или емкость для воды установлена в устройство неправильно, жидкость может вытечь и повредить напольное покрытие.

Следить за тем, чтобы крышка наполненной емкости была закрыта плотно и емкость для воды была надежно закреплена.

ВНИМАНИЕ

Повреждения устройства

При использовании воды несоответствующего качества может произойти засорение сопел.

Не заливать конденсационную воду из сушильной машины.

Не заливать собранную дождевую воду.

Не заливать моющие средства или другие добавки (например, ароматизаторы).

Наполнение емкости для воды непосредственно

на устройстве

1. Крепко держать устройство.
2. Открыть крышку емкости и повернуть ее в сторону.
3. Залить не более 0,2 л водопроводной воды непосредственно в устройство.

Рисунок D

4. Закрыть крышку емкости.

Снятие емкости для воды для заполнения

1. Поднять крючок защелки емкости для воды вверх и снять емкость с устройства.
2. Открыть крышку емкости и повернуть ее в сторону.
3. Залить не более 0,2 л водопроводной воды.

Рисунок E

4. Закрыть крышку емкости.
5. Вставить емкость для воды и плотно прижать его.

Разматывание сетевого кабеля

⚠ ПРЕДУПРЕЖДЕНИЕ

Опасность поражения током

Если сетевой кабель разматан не полностью, то при неправильной оценке дистанции существует опасность натяжения и повреждения сетевого кабеля.

Всегда следует разматывать сетевой кабель полностью.

Примечание

Для удобства снятия кабеля нижний держатель поворачивается на 360°. Верхний кабельный крюк не поворачивается.

1. Повернуть нижний держатель кабеля вверх.
2. Полностью снять сетевой кабель с крюка.
3. Закрепить кабель в фиксаторе верхнего крюка, чтобы он не мешал во время уборки.

Рисунок F

Включение устройства

Инструкция по монтажу

При первой обработке паром после извлечения и повторной установки картриджа для защиты от накипи генерация пара может быть слабой или неравномерной, а также возможно появление отдельных капель воды. Устройство потребует немного времени для заполнения картриджа для защиты от накипи водой.

Количество подаваемого пара постоянно увеличивается, и приблизительно через 20 секунд подача достигает максимума.

1. Установить устройство на прочное основание.

Рисунок H

2. Вставить вилку в розетку.
3. Световой индикатор питания постоянно горит зеленым.

Рисунок I

Спустя приблизительно 30 секунд устройство готово к использованию.

4. Нажать на переключатель подачи пара ногой. Начинается подача пара.

Рисунок J

Добавление воды

Примечание

Если в емкости недостаточно воды насос работает с шумом и нет выхода пара.

При добавлении воды картридж для защиты от накипи остается неподвижным в устройстве.

ВНИМАНИЕ

Насос оснащен защитой от сухого хода. Если насос длительно работает без воды, например, ввиду неправильной установки картриджа для защиты от накипи и емкости для воды, он перегревается и выключается. Чтобы продолжить работу, устройство необходимо выключить и подождать примерно 10 минут, пока насос остынет. За это время нужно проверить, правильно ли вставлены картридж и емкость для воды и достаточно ли воды в резервуаре.

- Нажать на переключатель подачи пара ногой. Подача пара прекращается через несколько секунд.
- Открыть крышку емкости и залить в нее не более 0,2 л водопроводной воды непосредственно на устройстве.

Рисунок D

или

- Снять емкость для воды, открыть крышку и залить не более 0,2 л водопроводной воды как описано в разделе *Заливка воды*.

Рисунок E

Прерывание работы

ВНИМАНИЕ

Значительный ущерб из-за конденсата и влаги
После уборки жидкость, находящаяся в салфетке для пола или устройстве, может повредить напольное покрытие.

По окончании уборки необходимо снять салфетку для пола и высушить устройство.

Не ставить и не хранить устройство на чувствительных к воздействию тепла поверхностях.

ВНИМАНИЕ

Повреждение материала и устройства

При непрерывной обработке паром на одном и том же месте возникает вероятность повреждения напольного покрытия.

Каждый раз, завершив работу, выключайте устройство.

Нажать на переключатель подачи пара ногой. Подача пара прекращается через несколько секунд. С целью экономии энергии рекомендуем отключать устройство при перерывах в работе более 20 минут.

1. Нажать на переключатель подачи пара ногой. Подача пара прекращается через несколько секунд.

2. Вынуть вилку из розетки.

Рисунок K

3. Поставить устройство в место для хранения.

Рисунок H

Выключение устройства

1. Нажать на переключатель подачи пара ногой. Подача пара прекращается через несколько секунд.

2. Вынуть вилку из розетки.

Рисунок K

3. Порядок опорожнения емкости для воды описан в разделе *Опорожнение емкости для воды*.

Рисунок L

Хранение устройства

1. Порядок снятия салфетки для пола описан в разделе *Использование принадлежностей*.

Рисунок G

2. Удалить влагу из устройства.
3. Намотать сетевой кабель вокруг нижнего и верхнего крюков.

Рисунок M

4. Хранить устройство в сухом, защищенном от обмерзания месте.

Важные указания по применению

Очистка полов

Перед применением устройства мы рекомендуем подмести или пропылесосить пол. Благодаря этому уже до влажной очистки пол будет очищен от загрязнений и мусора.

Устройство подходит для очистки моющихся напольных покрытий, например каменных полов, плитки и покрытий из ПВХ, а также лакированных деревянных полов, например паркета и ламината.

ВНИМАНИЕ

Повреждения в результате воздействия пара

Высокая температура и пар могут стать причиной повреждений. Перед применением необходимо проверить термостойкость и эффект воздействия пара в малозаметном месте, используя минимальное количество пара.

При очистке паром лакированных деревянных покрытий не задерживаться слишком долго на одном месте.

Примечание

Остатки чистящих средств или эмульсии для ухода на очищаемой поверхности при обработке паром могут стать причиной появления разводов, которые однако исчезнут после нескольких сеансов уборки.

⚠ ОСТОРОЖНО

Ожоги стопы

Во время обработки паром насадка и салфетка для пола нагреваются.

При отсоединении салфетки для пола может стекать горячая вода.

Использовать и снимать насадку/салфетку для пола только в подходящей обуви.

Закрепление салфетки для пола на насадке описано в разделе *Использование принадлежностей*

Использование принадлежностей

Салфетка для пола

Салфетка для пола из микрофибры подходит для очистки напольных покрытий из камня, керамической плитки, ПВХ, а также лакированных деревянных покрытий для пола, например паркета и ламината.

Снятие салфетки для пола

Примечание

Перед снятием салфетки для чистки пола обязательно отключить устройство.

1. Поставить ногу на угол салфетки для пола и поднять насадку.

Рисунок G

Примечание

Сначала соединение-липучка держится достаточно крепко и салфетку тяжело снять с насадки. После многократного использования и стирки салфетка легко снимается с насадки и достигает оптимального сцепления.

Уход и техническое обслуживание

Опорожнение емкости для воды

ВНИМАНИЕ

Повреждение устройства из-за застоя воды

Если устройство не используется более 2 месяцев, вода в баке может испортиться. Перед перерывами в работе опорожнить бак для воды.

1. Снять емкость для воды и открыть крышку.
2. Слить воду из емкости.

Рисунок L

Замена картриджа для защиты от накипи

ВНИМАНИЕ

Повреждение устройства и сокращение срока службы

Замену картриджа для защиты от накипи необходимо проводить каждые 4 месяца или при расходе воды около 15 л. Несоблюдение интервалов замены картриджа для защиты от накипи может привести к повреждению устройства и сокращению срока службы устройства.

Примечание

Записать дату первого использования картриджа для защиты от накипи на наклейке с предупреждением. Для записи использовать ручку с несмываемыми чернилами.

Примечание

Картридж для защиты от накипи начинает функционировать после наполнения емкости водой и включения устройства. Известь, содержащаяся в воде, захватывается гранулятом, находящимся в картридже. **Дополнительных мер по удалению накипи не требуется.**

Примечание

Гранулят в картридже для защиты от накипи может изменить цвет после контакта с водой. Это связано с содержанием в воде минеральных веществ. Такое изменение цвета безвредно и не оказывает негативного влияния на устройство, качество уборки или работу картриджа для защиты от накипи.

Установка картриджа для защиты от накипи

ВНИМАНИЕ

Повреждение устройства

При повторной установке отработанного картриджа для защиты от накипи может возникнуть повреждение устройства. Не допускать перепутывания картриджей.

Инструкция по монтажу

При первой обработке паром после извлечения и повторной установки картриджа для защиты от накипи генерация пара может быть слабой или неравномерной, а также возможно появление отдельных капель воды. Устройство

потребуется немного времени для заполнения картриджа для защиты от накипи водой. Количество подаваемого пара постоянно увеличивается, и приблизительно через 20 секунд подача достигает максимума.

Примечание

Перед снятием и установкой картриджа для защиты от накипи необходимо снять емкость для воды.

1. Нажать на переключатель подачи пара ногой. Подача пара прекращается через несколько секунд.
2. Вынуть вилку из розетки.

Рисунок K

3. Снять емкость для воды и открыть крышку.
4. Снять картридж для защиты от накипи.
5. Записать дату первого использования нового картриджа для защиты от накипи на наклейке с предупреждением.

Примечание

Для записи использовать ручку с несмываемыми чернилами.

6. Вставить новый картридж для защиты от накипи и плотно прижать его.

Рисунок N

7. Вставить сетевую вилку в розетку.
8. Нажать переключатель подачи пара и подождать около 20 секунд, чтобы выпустить воздух из картриджа для защиты от накипи.

Уход за принадлежностями

(Принадлежности – в зависимости от комплекта поставки)

Примечание

Салфетки не подходят для сушилки.

Примечание

Для стирки салфеток соблюдать указания на ярлыке по уходу за изделиями. Чтобы салфетки хорошо впитывали грязь, не использовать ополаскиватель.

1. Салфетки для пола необходимо стирать в стиральной машине при температуре не выше 60 °C.

Помощь при неисправностях

Зачастую неисправности имеют простые причины, которые можно устранить самостоятельно на основании следующего обзора. В случае сомнений или при возникновении не описанных здесь неисправностей следует обратиться в уполномоченную службу сервисного обслуживания.

⚠ ПРЕДУПРЕЖДЕНИЕ

Риск поражения электрическим током и получения ожогов

Устранять неисправности на подключенном к электрической сети или разогретом устройстве опасно.

Вынуть сетевую вилку.

Дать прибору остыть.

Насос слишком громко работает и нет пара.

Нет воды в емкости.

- Залить воду в емкость для воды.

Нет пара/мало пара, хотя в емкости достаточно воды

Картридж для защиты от накипи не вставлен или вставлен неправильно.

- Установить картридж для защиты от накипи и/или проверить, плотно ли он вставлен в емкость, при необходимости еще раз прижать.

Установлен новый картридж для защиты от накипи.

- Нажать переключатель подачи пара и по наличию звука насоса убедиться, что он работает.

Примерно через 20 секунд устройство набирает полную интенсивность парообразования.

Емкость для воды не установлена.

- Проверить, правильно ли установлена емкость для воды и прижать ее еще раз при необходимости.

Гарантия

В каждой стране действуют соответствующие условия гарантии, установленные нашей дочерней сбытовой компанией. Возможные неисправности устройства в течение гарантийного срока мы устраняем бесплатно, если причина заключается в дефектах материалов или производственном браке. В случае возникновения претензий в течение гарантийного срока просьба обращаться с чеком о покупке в торговую организацию, продавшую изделие, или в ближайшую уполномоченную службу сервисного обслуживания. (Адрес указан на обороте)

Дата выпуска отображается на заводской табличке в закодированном виде. При этом отдельные цифры имеют следующее значение:

Пример: 30190

3 год выпуска
0 столетие выпуска
1 десятилетие выпуска
9 вторая цифра месяца выпуска
0 первая цифра месяца выпуска

Таким образом, в данном примере код 30190 означает дату выпуска 09 /2/013.

Технические характеристики

		SC 1 Upright KST 1 Upright
Электрическое подключение		
Напряжение	V	220-240
Фаза	~	1
Частота	Hz	50-60
Степень защиты		IPX4
Класс защиты		I
Рабочие характеристики устройства		
Мощность нагрева	W	1300
Время нагрева	Секунд ы	30
Заправочный объем		
Бак для воды	l	0,2
Размеры и вес		
Вес (без принадлежностей)	kg	2,0
Длина	mm	314
Ширина	mm	147

SC 1
Upright
KST 1
Upright

Высота mm 1197

Сохраняется право на внесение технических изменений.

Зміст

Загальні вказівки.....	108
Використання за призначенням	108
Охорона довкілля	108
Приладдя та запасні деталі	108
Комплект поставки	108
Запобіжні пристрої.....	108
Опис пристрою	108
Монтаж	108
Перший запуск	109
Експлуатація	109
Важливі вказівки щодо використання	110
Застосування оснащення.....	110
Догляд та технічне обслуговування	110
Допомога в разі несправностей.....	111
Гарантия	111
Технічні характеристики	112

Загальні вказівки



Перед першим використанням пристрою ознайомитися з цією оригінальною інструкцією з

експлуатації та вказівками з техніки безпеки, що додаються. Діяти відповідно до них.

Зберігати обидві брошури для подальшого використання або для наступного власника.

Використання за призначенням

Пристрій використовувати виключно в домашньому господарстві для чищення рівних твердих підлогових покриттів (наприклад, кам'яної підлоги, кахлів і підлоги з ПВХ, а також таких лакованих дерев'яних підлог, як паркет і ламінат), що здатні витримувати високу температуру, тиск і вологу, створені пристроєм. Не очищувати чутливі до води покриття, наприклад необроблені пробкові підлоги (волога може проникнути в покриття й пошкодити його). Мийні засоби не потрібні.

Охорона довкілля



Пакувальні матеріали придатні до вторинної переробки. Упаковку необхідно утилізувати без шкоди для довкілля.



Електричні та електронні пристрої містять цінні матеріали, які придатні до вторинної переробки, і часто компоненти, як-от батареї, акумулятори чи мастило, які у разі

неправильного поводження з ними або неправильної утилізації можуть створити потенційну небезпеку для здоров'я людини та довкілля. Однак ці компоненти необхідні для належної експлуатації пристрою. Пристрої, позначені цим символом, забороняється утилізувати разом із побутовим сміттям.

Вказівки щодо компонентів (REACH)

Актуальні відомості про компоненти наведені на сайті: www.kaercher.de/REACH

Приладдя та запасні деталі

Слід використовувати лише оригінальне приладдя та оригінальні запасні частини, тому що саме вони гарантують безпечну та безперебійну експлуатацію пристрою.

Інформація щодо приладдя та запасних частин міститься на сайті www.kaercher.com.

Комплект поставки

Комплектація пристрою зазначена на упаковці. Під час розпакування пристрою перевірити комплектацію. У разі нестачі приладдя або ушкоджень, отриманих під час транспортування, слід повідомити про це торговельній організації, яка продала пристрій.



Запобіжні пристрої

⚠ ОБЕРЕЖНО

Відсутні або змінені запобіжні пристрої
Запобіжні пристрої призначені для вашого захисту. Забороняється змінювати запобіжні пристрої чи нехтувати ними.

Символи на пристрої

(Залежно від типу пристрою)

	Небезпека опіків! Поверхня пристрою під час роботи сильно нагрівається
	Небезпека опіку паром
	Прочитати інструкцію з експлуатації

Запобіжний клапан

Якщо в разі помилки виникає занадто високий тиск, запобіжний клапан забезпечує його скидання в навколишнє середовище.

Плавкий запобіжник

Плавкий запобіжник запобігає перегріванню пристрою. У разі перегрівання пристрою плавкий запобіжник від'єднує пристрій від мережі. Перед повторним вводом пристрою в експлуатацію слід звернутися до компетентної сервісної служби KÄRCHER.

Опис пристрою

У цій інструкції з експлуатації описано максимальну комплектацію. Комплект поставки відрізняється залежно від моделі (зазначена на упаковці).

Зображення наведені на сторінці з графікою. Малюнок А

- 1 Рукоятка
- 2 Гачки для кабелю з фіксаторами кабелю
- 3 Картридж для захисту від накипу
- 4 Приєднання до електромережі за допомогою вилки
- 5 Перемикач подавання пари

- 6 Насадка для підлоги
- 7 З'єднання-липучка
- 8 Показчик живлення
- 9 Бак для води
- 10 Кнопка розблокування рукоятки пристрою
- 11 Ганчірка для підлоги

Монтаж

Кріплення рукоятки пристрою

1. Вставити три частини рукоятки пристрою одна до одну до фіксації з клацанням.
2. Міцно тримати базовий пристрій.
3. Вставити рукоятку в базовий пристрій до упору й фіксації з клацанням.
4. Рукоятка пристрою має бути надійно зафіксованою в пристрої.

Малюнок В

Установлення ганчірки для підлоги

1. Закріпити ганчірку для підлоги на насадці для підлоги.
 - a Покладіть ганчірку для підлоги на підлогу з'єднанням-липучкою догори.
 - b Помістіть насадку для підлоги на ганчірку, злегка притискаючи.

Малюнок G

Ганчірка для підлоги пристає до насадки завдяки з'єднанню-липучці.

Перший запуск

УВАГА

Пошкодження пристрою через утворення накипу

Завжди працювати з картриджем для захисту від накипу.

1. Підняти гачок баку для води вгору і витягнути бак для води.
- ### Малюнок С
2. Розпакувати картридж для захисту від накипу.
 3. Записати дату першого використання картриджа на інформаційній наліпці.

Вказівка

Робіть напис ручкою з чорнилом, що не змивається.

4. Установити картридж для захисту від накипу в пристрій та натиснути для міцної фіксації.

Вказівка

Картридж для захисту від накипу слід міняти кожні 4 місяці або після витрати близько 15 л води.

Експлуатація

Наливання води

Бак для води можна заповнити в будь-який час.

УВАГА

Матеріальна шкода через незакриту кришку або ненадійну фіксацію бака

Якщо кришка бака неправильно зачинена або бак для води неправильно вставлений у пристрій, це може призвести до виливання води з пристрою та пошкодження підлоги.

Після наповнення бака для води потрібно завжди щільно закрити кришку та перевіряти належну фіксацію бака у пристрої.

УВАГА

Пошкодження пристрою

Використання води неналежної якості може призвести до засмічення форсунок. Не заливати конденсаційну воду із сушильної машини.

Не заливати зібрану дощову воду.

Не додавати у воду мийні засоби чи інші добавки (наприклад, ароматизатори).

Наповнення бака для води безпосередньо на пристрої

1. Міцно тримати пристрій.
2. Відкрити кришку бака й повернути її ввік.
3. Залити не більше 0,2 л водопровідної води безпосередньо на пристрої.

Малюнок D

4. Закрити кришку бака.

Знімання бака для води з метою наповнення

1. Підняти гачок баку для води вгору і витягнути бак для води.
2. Відкрити кришку бака й повернути її ввік.
3. Залити не більше 0,2 л водопровідної води.

Малюнок E

4. Закрити кришку бака.
5. Вставити бак для води й притиснути його до надійної фіксації.

Розмотування мережевого кабелю

⚠ ПОПЕРЕДЖЕННЯ

Небезпека ураження струмом

Якщо мережевий кабель розмотано не повністю, існує небезпека неправильного розрахунку радіуса дії, що призведе до надмірного навантаження на мережеві кабелі і його пошкодження.

Слід завжди повністю розмотувати мережеві кабелі.

Вказівка

Для зручності знімання кабелю нижній тримач кабелю можна повертати на 360°. Верхній гачок для кабелю не повертається.

1. Повернути нижній тримач кабелю вгору.
2. Повністю розмотати мережеві кабелі з гачка.
3. Закріпити кабель у кріпленні верхнього гачка, щоб під час прибирання не наїхати на нього пристроєм.

Малюнок F

Увімкнення пристрою

Вказівка щодо встановлення

Під час першої обробки парю після знімання та повторного встановлення картриджа для захисту від накопу вихід пари може бути слабким чи нерівномірним та можуть виступати окремі краплі води. Пристрій потребує деякий час для заповнення картриджа водою. Кількість пари, що подається, постійно збільшується, і приблизно через 20 секунд подача досягає максимуму.

1. Поставити пристрій на тверду поверхню.

Малюнок H

2. Вставити мережеву вилку в розетку.
3. Показчик живлення постійно світиться зеленим.

Малюнок I

Приблизно через 30 секунд пристрій готовий до використання.

4. Натиснути перемикач подавання пари ногою.

Виходить пара.

Малюнок J

Доливання води

Вказівка

Якщо води недостатньо, насос працює із шумом і немає видимого подавання пари.

За доливання води картридж для захисту від накопу залишається закріпленим у пристрої.

УВАГА

Пристрій оснащений захистом від сухого ходу насоса. Якщо насос працює без води протягом тривалого часу, наприклад через неправильно встановлені картридж для захисту від накопу й бак для води, насос перегрівається й вимикається. Щоб знову користуватися пристроєм, його слід вимкнути й зачекати приблизно 10 секунд, поки насос охолоне. Тим часом необхідно перевірити, чи правильно встановлені картридж і бак і чи достатньо води в баку.

- Натиснути перемикач подавання пари ногою. Подавання пари припиняється через кілька секунд.
 - Відкрити кришку бака й залити не більше 0,2 л водопровідної води безпосередньо на пристрої.
- #### Малюнок D
- або
- Зняти бак для води, відкрити кришку резервуара та залити не більше 0,2 л водопровідної води як зазначено в розділі *Наливання води*.
- #### Малюнок E

Переривання роботи

УВАГА

Значна шкода внаслідок конденсату/вологи

Після прибирання волога, присутня на ганчірці для підлоги або на пристрої, може призвести до пошкодження підлогового покриття.

Після завершення прибирання слід зняти ганчірку для підлоги й висушити пристрій. Не залишати й не зберігати пристрій на чутливих до тепла поверхнях.

УВАГА

Пошкодження матеріалу й пристрою

Якщо пристрій, що працює, тривалий час стоїть на одному місці, це може призвести до пошкодження підлогового покриття.

Щоразу, призупиняючи роботу, вимикайте пристрій.

Натиснути перемикач подавання пари ногою.

Подавання пари припиняється через кілька секунд. Задля заощадження електроенергії рекомендуємо вимикати пристрій під час перерв у роботі понад 20 хвилин.

1. Натиснути перемикач подавання пари ногою.

Подавання пари припиняється через кілька секунд.

2. Витягнути мережеву вилку з розетки.

Малюнок K

3. Поставити пристрій у місце зберігання.

Малюнок H

Вимикання пристрою

1. Натиснути перемикач подавання пари ногою. Подавання пари припиняється через кілька секунд.
2. Витягнути мережеву вилку з розетки.
3. Порядок спорожнення бака наведений у розділі **Спорожнення бака для води**.

Малюнок К
Малюнок L

Зберігання пристрою

1. Порядок знімання ганчірки для підлоги описаний у розділі **Застосування оснащення**.
2. Видалити вологу з пристрою.
3. Намотати мережевий кабель навколо верхнього й нижнього гачків.
4. Зберігати пристрій у сухому приміщенні, захищеному від морозу.

Малюнок М

Важливі вказівки щодо використання

Очищення поверхні підлоги

Ми рекомендуємо перед використанням пристрою очистити підлогу віником або пилососом. Це дозволить видалити з неї бруд і вільні частки речовин ще до очищення парою. Пристрій підходить для очищення підлогових покриттів, що миються, наприклад кам'яної підлоги, кахлю й покриття з ПВХ, а також лакованої дерев'яної підлоги, як-от паркету й ламінату.

УВАГА

Пошкодження внаслідок дії пари

Висока температура та дія пари можуть призвести до пошкоджень. Перед використанням слід перевірити стійкість підлоги і дію пари на малопомітній ділянці, застосувавши мінімальну кількість пари.

Не залишайте пристрій, що генерує пару, в тому самому положенні на герметичній дерев'яній підлозі занадто довго.

Вказівка

Залишки мийного засобу або емульсії для догляду на поверхні, що очищається, під час очищення парою можуть призводити до утворення розводів, які, втім, зникають після багаторазового використання.

⚠ ОБЕРЕЖНО

Опіки ніг

Насадка для підлоги/ганчірка для підлоги під час обробки парою нагрівається.

Під час знімання ганчірки для підлоги може капати гаряча вода.

Використовувати її знімати насадку для підлоги/ганчірку для підлоги лише у придатному взутті.

Порядок кріплення ганчірки для підлоги на насадці описаний у розділі **Застосування оснащення**

Застосування оснащення

Ганчірка для підлоги

Ганчірка для підлоги підходить для чищення кам'яної підлоги, кахлю й покриття з ПВХ, а також лакованої дерев'яної підлоги, як-от паркету й ламінату.

Знімання ганчірки для підлоги

Вказівка

Перед зніманням ганчірки для підлоги переконайтеся, що пристрій вимкнено.

1. Поставити ногу на куток ганчірки для підлоги і підняти насадку для підлоги.

Малюнок G

Вказівка

Спочатку з'єднання-липучка ганчірки для підлоги досить міцна, й ганчірку важко зняти з насадки. Після кількох раз використання й прання ганчірка буде легко зніматися з насадки й зчеплення стане оптимальним.

Догляд та технічне обслуговування

Спорожнення бака для води

УВАГА

Пошкодження пристрою через застій води

Якщо пристрій не використовується понад 2 місяців, вода у баці може зіпсуватися. Перед перервами у роботі спорожнити бак для води.

1. Зняти бак для води й відкрити кришку.
2. Злити воду з бака.

Малюнок L

Заміна картриджа для захисту від накипу

УВАГА

Пошкодження пристрою та скорочення періоду експлуатації

Картридж для захисту від накипу слід міняти кожні 4 місяці або після витрати близько 15 л води. Якщо картридж для захисту від накипу не міняти вчасно, виникає ризик пошкодження пристрою, й період його експлуатації може скоротитися.

Вказівка

Записати дату першого використання картриджа на інформаційній наліпці. Робіть напис ручкою з чорнилом, що не змивається.

Вказівка

Дія картриджа для захисту від накипу активується після того, як бак буде заповнений водою і пристрій буде введений в експлуатацію.

Важно, що міститься у воді, уловлюється гранульованим матеріалом картриджа.

Додаткових заходів для захисту від накипу не потрібно.

Вказівка

Гранули в картриджі для захисту від накипу можуть змінювати колір від контакту з водою; це залежить від вмісту мінеральних солей у воді. Таке знебарвлення нешкідливе і не має негативного впливу на пристрій, якість прибирання або функціональність картриджа для захисту від накипу.

Вставка картриджа для захисту від накипу

УВАГА

Пошкодження пристрою

У разі повторного встановлення відпрацьованого картриджа для захисту від накипу може виникнути пошкодження пристрою.

Не допускати переплутування картриджів.

Вказівка щодо встановлення

Під час першої обробки парою після знімання та повторного встановлення картриджа для захисту від накипу вихід пари може бути слабким чи нерівномірним та можуть виступати окремі краплі води. Пристрій потребує деякого часу для заповнення картриджа водою. Кількість пари, що подається, постійно збільшується, і приблизно через 20 секунд її подавання досягає максимуму.

Вказівка

Зніміть бак для води перед зніманням і встановленням картриджа для захисту від накипу.

1. Натиснути перемикач подавання пари ногою.

Подавання пари припиняється через кілька секунд.

2. Витягнути мережеву вилку з розетки.

Малюнок К

3. Зняти бак для води й відкрити кришку.
4. Зняти картридж для захисту від накипу.
5. Записати дату першого використання нового картриджа на інформаційній наліпці.

Вказівка

Робіть напис ручкою з чорнилом, що не змивається.

6. Вставити новий картридж для захисту від накипу й притиснути його до надійної фіксації.

Малюнок N

7. Вставити мережеву вилку в розетку.
8. Натиснути перемикач подавання пари й зачекати близько 20 секунд, щоб видалити повітря з картриджа для захисту від накипу.

Догляд за приладдям

(Приладдя — залежно від комплекту поставки)

Вказівка

Ганчірки не підходять для сушіння в сушарці.

Вказівка

Для прання ганчірок дотримуватися вказівок на етикетці. Не використовувати кондиціонер для тканин, щоб ганчірки були здатні добре збирати бруд.

1. Прати ганчірки для миття підлоги в пральній машині за температури не більше 60 °С.

Допомога в разі несправностей

Несправності часто мають просту причину, яку можна усунути самостійно за допомогою інструкцій, наведених нижче. В разі сумнівів або якщо сталася несправність, опис якої не наведено, слід звертатися до авторизованої сервісної служби.

⚠ ПОПЕРЕДЖЕННЯ

Небезпека ураження електричним струмом і отримання опіків

Доки пристрій під'єднаний до електричної мережі або ще не охолонув, приступати до усунення несправностей небезпечно.

Витягнути мережеву вилку з розетки.

Дати пристрою охолонути.

Насос працює надто шумно й немає пари.

Немає води в баку.

- Наповнити бак водою.

Немає/замало пари незважаючи на достатню

кількість води в баку

Відсутній або неправильно встановлений картридж для захисту від накипу.

- Вставити картридж для захисту від накипу та/або перевірити, чи надійно він зафіксований у баку, і за необхідності ще раз притиснути його.

Встановлено новий картридж для захисту від накипу.

- Натиснути перемикач подавання пари й перевірити, чи чути звук роботи насоса. Повна кількість пари починає подаватися приблизно через 20 секунд.

Бак для води встановлений в неправильному положенні.

- Перевірити, чи до кінця вставлений бак для води й знову притиснути його, якщо необхідно.

Гарантія

У кожній країні діють відповідні гарантійні умови, встановлені уповноваженою організацією збуту нашої продукції в цій країні. Можливі несправності пристрою протягом гарантійного строку ми усуваємо безкоштовно, якщо причина несправності полягає в дефектах матеріалів або виробничому браку. У разі виникнення претензій протягом гарантійного строку прохання звертатися, маючи при собі чек про покупку, до торговельної організації, що продала продукт, або до найближчої уповноваженої служби сервісного обслуговування.

(Адреси див. на звороті)

Технічні характеристики

		SC 1 Upright KST 1 Upright
Електричне підключення		
Напруга	V	220-240
Фаза	~	1
Частота	Hz	50-60
Ступінь захисту		IPX4
Клас захисту		I
Робочі характеристики пристрою		
Теплова потужність	W	1300
Час нагрівання	Секунди	30
Об'єм заповнення		
Бак для води	l	0,2
Розміри та вага		
Вага (без приладдя)	kg	2,0
Довжина	mm	314
Ширина	mm	147
Висота	mm	1197

Зберігається право на внесення технічних змін.

Мазмұны

Жалпы ұсқаулар	112
Мақсатына сәйкес қолдану	112
Қоршаған ортаны қорғау	112
Керек-жарақ және қосалқы бөлшектер	112
Жеткізілім жинағы	112
Қорғаныс құрал-жабдықтары	112
Құрылғының сипаттамасы	113
Орнату	113

Алғаш реті іске қосу	113
Пайдалану	113
Қолдануға арналған маңызды ескертулер	114
Қондырмаларды қолдану	115
Күтім және техникалық қызмет көрсету	115
Ақауды жою нұсқаулығы	116
Келіпдік	116
Техникалық мағлұматтар	116

Жалпы нұсқаулар



Құрылғыны алғаш рет қолданбас бұрын, осы пайдалану жөніндегі түпнұсқа нұсқаулық пен берілген қауіпсіздік жөніндегі нұсқауларды оқып шығыңыз. Оларға сай әрекет етіңіз. Екі кітапшаны да әрі қарай пайдалану немесе келесі иесі үшін сақтап қойыңыз.

Мақсатына сәйкес қолдану

Құрылғыны үйдің жоғарғы температурасына, қысымына және ылғалдылығына төзімді болатындай қатты едендерді (тас едендер, плиткалы және ПВХ едендері, сондай-ақ паркет және ламинат сияқты тығыздалған ағаш едендер) тазарту үшін үйде ғана пайдаланыңыз. Өңделмеген тығынды едендер сияқты суға сезімтал жабындарды тазаламаңыз (ылғал еніп, еденге зақым келтіруі мүмкін).

Тазартқыш құралдар қажет емес.

Қоршаған ортаны қорғау



Орауыш материалдарын утилизациялауға болады. Орауыштарды қоршаған ортаға қауіпсіз түрде утилизациялаңыз.



Электрлік және электрондық бұйымдардың құрамында қате қолдану немесе утилизациялау нәтижесінде адам денсаулығына және қоршаған ортаға қауіп

төндіруі ықтимал, құнды қайта өңделмелі материалдар және батареялар, аккумуляторлар немесе май сияқты бөлшектер жиі кездеседі. Алайда, аталмыш бөлшектер бұйымды тиісінше пайдалану үшін қажет болады. Осы таңбамен белгіленген құрылғыларды үй қоқыстарымен бірге тастауға болмайды.

Құрамдағы заттар бойынша нұсқаулар (REACH)

Бұйымның құрамындағы заттар туралы соңғы мәліметтерді мына мекенжай бойынша табуға болады: www.kaercher.de/REACH

Керек-жарақ және қосалқы бөлшектер

Тек түпнұсқалы керек-жарақ немесе қосалқы бөлшектерді пайдаланыңыз, себебі ол құралдың қауіпсіз және апатсыз жұмыс істеуіне келіпдік болады.

Керек-жарақтар мен қосалқы бөлшектер туралы ақпарат www.kaercher.com веб-сайтында қолжетімді.

Жеткізілім жинағы

Бұйымның жеткізілім жинағы орауыштың үстінде көрсетілген. Бұйымды орауыштан шығарғанда жинақтың толықтығын тексеріп шығыңыз. Керек-жарақтар жетіспеген немесе тасымалдау кезінде зақымдар тиген жағдайда, дилеріңізге хабарласыңыз.

Қорғаныс құрал-жабдықтары

△ АБАЙЛҢЫЗ

Жоқ немесе өзгертілген қорғаныс құрал-жабдықтары

Қорғаныс құрылғысы сіздің қауіпсіздігіңізге арналған.

Қорғаныс құрылғысын ешқашан өзгертпеңіз немесе ажыратпаңыз.

Құрылғыдағы белгілер

(Құрылғы түріне байланысты)

	Күю қаупі бар, жұмыс кезінде құрылғының беті қызады
	Будан күю қаупі бар
	Пайдалану нұсқаулығын оқып шығыңыз

Қауіпсіздік клапаны

Ақаулық нәтижесінде өте жоғары қысым тұндайтын болса, сақтандырғыш клапаны артық қысымды қоршаған ортаға шығарады.

Созылмалы сақтандырғыш

Созылмалы сақтандырғыш құрылғының қызып кетуінің алдын алады. Құрылғы қызып кеткен кезде созылмалы сақтандырғыш оны желіден ажыратады. Құрылғыны қайтадан іске қоспас бұрын, KÄRCHER өкілетті тұтынушыларға қолдау қызметіне жүгініңіз.

Құрылғының сипаттамасы

Жабдықтың максималды саны осы пайдалану нұсқауларында көрсетілген. Қолданылатын үлгіге байланысты жеткізілетін жинақ құрамында өзгешеліктер болады (қаптаманы қараңыз).

Суреттерін төмендегі графикалық кескіндер бетінен таба аласыз.

Сурет А

- 1 Тұтқа
- 2 Кабель бекіткіші бар кабель ілгегі
- 3 Қақтан тазарту картриджі
- 4 Электрлік ашасы бар желі қосылымы
- 5 Буды ҚОСУ/ӨШІРУ тетігі
- 6 Құрылғының басы
- 7 Жабысқақ таспа
- 8 Қуат индикаторы
- 9 Су резервуары
- 10 Құрылғы тұтқасының құлпын ашу түймесі
- 11 Еден тазалайтын шүберек

Орнату

Құрылғы тұтқасын орнату

1. Құрылғы тұтқасының үш бөлігін бір-біріне өз ретімен киігізіңіз. Орнына тұтқенде сырт еткен дауыс шығуы керек.
2. Негізгі құрылғыны мықтап ұстап тұрыңыз.

3. Құрылғы тұтқасын толығымен аяғына дейін негізгі құрылғыға кигізіңіз. Орнына түскенде сырт еткен дауыс шығуы керек.
4. Құрылғының тұтқасы құрылғыға мықтап орнығуы керек.

Сурет В

Еден тазалайтын шүберекті орнату

1. Еден тазалайтын шүберекті құрылғының басына тіркеніз.
 - a. Жабысқақ жолақтары жоғары қарап тұратындай, еден тазалайтын шүберекті орнатыңыз.
 - b. Құрылғының басын еден тазалайтын шүберекке қойыңыз да, үстінен ақырын басыңыз.

Сурет G

Жабысқақ таспаның арқасында еден тазалайтын шүберек құрылғының басына өзі жабысып қалады.

Алғаш реті іске қосу

НАЗАР АУДАРЫҢЫЗ

Қақ себебінен құрылғының зақымдалуы

Әрдайым тек қақтан тазарту картриджімен жұмыс істеңіз.

1. Су резервуарының бекіткіш ілмегін жоғары қарай басып, су резервуарын шығарып алыңыз.

Сурет С

2. Қақтан тазарту картриджін шешіп алыңыз.
3. Ескерту жапсырмасына қақтан тазарту картриджін алғаш пайдаланған күнді жазып қойыңыз.

Нұсқау

Суға тәзімді қаламмен жазыңыз.

4. Қақтан тазарту картриджін құрылғыға салып, орнына түскенше, мықтап басыңыз.

Нұсқау

Қақтан тазарту картриджін 4 айдан кейін немесе шамамен 15 л су қолданғаннан кейін ауыстырыңыз.

Пайдалану

Су толтыру

Су резервуарын кез келген уақытта толтыруға болады.

НАЗАР АУДАРЫҢЫЗ

Бак қақпағының жабылмауынан немесе су бағының бекітілмеуінен зақымдану

Егер бактың қақпағы дұрыс жабылмаған болса немесе су бағы құрылғыға дұрыс салынбаса, сұйықтық ағып кетуі және еденге зақым келтіруі мүмкін.

Су бағы толып тұрғанда бактың қақпағы сенімді жабылғанына және су бағы құрылғыға дұрыс салынғанына көз жеткізіңіз.

НАЗАР АУДАРЫҢЫЗ

Құрылғының зақымдау

Сәйкес емес су саңылауларды бітеуі мүмкін.

Киімді кептіргіштегі конденсатты суды пайдаланбаңыз.

Жиналған жаңбыр суын қолданбаңыз.

Құрылғыға тазалау құралын немесе басқа қоспа (мыс., хош иістендіргіш) құймаңыз.

Су резервуарын тікелей құрылғыда толтыру

1. Құрылғыны мықтап ұстаңыз.

2. Резервуардың қақпағын ашып, оны жанына қарай жатқызыңыз.
3. Максимум 0,2 л ағын суды тікелей құрылғыға құйыңыз.

Сурет D

4. Резервуардың қақпағын жабыңыз.

Толтыру үшін су резервуарын шығарып алу

1. Су резервуарының бекіткіш ілмегін жоғары қарай басып, су резервуарын шығарып алыңыз.
2. Резервуардың қақпағын ашып, оны жанына қарай жатқызыңыз.
3. Максимум 0,2 л ағын су құйыңыз.

Сурет E

4. Резервуардың қақпағын жабыңыз.
5. Су қоймасын салып, орнына түскенше, мықтап басыңыз.

Қуат кабелін ағыту

⚠ ЕСКЕРТУ

Ток соғу қаупі

Егер желі кабелі толығымен тарқатылмаса, диапазонның шамадан тыс арту және желі кабелінің созылып, зақымдалу қаупі бар.

Желі кабелін толығымен тарқатыңыз.

Нұсқау

Кабельді алу үшін төменгі кабель ұстағышын 360° айналдыруға болады. Жоғарғы кабель ілгеі айналдыру мүмкін емес.

1. Төменгі кабель ұстағышын жоғары қарай бұраңыз.
2. Қуат кабелін кабель ілгеінен толығымен алып тастаңыз.
3. Тазалап жатқанда, басып кетпеу үшін кабельді жоғарғы ілмектің бекіткішіне бекітіңіз.

Сурет F

Құрылғыны қосу

Қақтан тазарту картриджін алып тастап, қайта салғаннан кейін бірінші рет бумен тазалап жатқанда, бу ағыны әлсіз немесе дұрыс емес болуы мүмкін және жекелеген су тамшылары шығып кетуі мүмкін. Қақтан тазарту картриджі толып үлгеруі үшін, құрылғы біраз уақыт жұмыс істеп тұруы керек. Шамамен 20 секундтан кейін шыққан бұдың көлем максималды деңгейге жеткенге дейін шығатын бу біртіндеп артып отырады.

1. Құрылғыны қатты жерге қойыңыз.

Сурет H

2. Ашасын розеткаға тығыңыз.
3. Қуат индикаторы жасыл түспен жанып тұрады.

Сурет I

Шамамен 30 секунд күткен соң, құрылғыны пайдалана беруге болады.

4. Бұды қосу/өшіру тетігін аяқпен басыңыз. Бу шығады.

Сурет J

Суды қайта толтыру

Нұсқау

Су бітіп қалса, помпадан қатты дауыс шығады және бұдың шығып жатқаны байқалмайды.

Суды қайта толтырған кезде, қақтан тазарту картриджі құрылғыға бекітіліп тұра береді.

НАЗАР АУДАРЫҢЫЗ

Бұл құрылғыда помпаның сусыз жұмыс істеуінен қорғайтын жүйесі бар. Мысалы қақтан тазарту

картриджи және су резервуары дұрыс орнатылмағандықтан, помпа ұзақ уақыт бойы құрғақтай жұмыс істейтін болса, помпа қызып кетіп, өшіп қалады. Құрылғымен қайта жұмыс істеу үшін, құрылғыны өшіріп, шамамен 10 минут помпаның суығанын күту керек. Бұл процесте картридж бен су резервуары дұрыс салынғанына және су резервуарындағы су жеткілікті екеніне көз жеткізуіңіз керек.

- Буды қосу/өшіру тетігін аяқпен басыңыз. Бу бірнеше секундтан кейін тоқтайды.
- Резервуардың қақпағын ашып, құрылғыға бекітіліп тұрған жерінен су резервуарына максимум 0,2 л ағын су құйыңыз.

Сурет D

немесе

- Су резервуарын алыңыз, резервуар қақпағын ашыңыз және оған максимум 0,2 л ағын су құйыңыз, мына тарауды қараңыз: *Су толтыру*.
- Сурет E**

Жұмысты уақытша тоқтату

HAZAR АУДАРЫҢЫ

Конденсат/ылғал өсерінен материалдық зақым
Тазалау жұмыстарынан кейін, еденді тазалайтын шүберекте немесе құрылғыда қалып қойған ылғалға байланысты еденнің беті зақымдалуы мүмкін.

Тазалау жұмыстарын орындап болған соң, еденді тазалайтын шүберекті алып тастаңыз және құрылғыны құрғақтыңыз.

Құрылғыны ыстыққа төтеп бере алмайтын жерлерге қоймаңыз немесе ондай жерлерде сақтамаңыз.

HAZAR АУДАРЫҢЫ

Материалдың және құрылғының зақымдалуы
Құрылғы қозғалыссыз тұрса, тұрақты түрде шығып тұратын бұдан еденнің беті және құрылғы зақымдалуы мүмкін.

Шығып бара жатсаңыз, міндетті түрде құрылғыны өшіруді ұмытпаңыз.

Буды қосу/өшіру тетігін аяқпен басыңыз. Бу бірнеше секундтан кейін тоқтайды.

Жұмыс істеп жатып, 20 минуттан астам уақыт үзіліс жасағыңыз келсе, қуатты үнемдеу үшін, құрылғыны өшіріп қойғаныңыз жөн.

1. Буды қосу/өшіру тетігін аяқпен басыңыз. Бу бірнеше секундтан кейін тоқтайды.
2. Қуат ашасын розеткадан суырыңыз.

Сурет K

3. Құрылғыны қойып қойыңыз.

Сурет H

Құрылғыны өшіру

1. Буды қосу/өшіру тетігін аяқпен басыңыз. Бу бірнеше секундтан кейін тоқтайды.
2. Қуат ашасын розеткадан суырыңыз.

Сурет K

3. Су резервуарын ағызу үшін мына тарауды қараңыз: *Су резервуарын төгу*.

Сурет L

Құрылғыны сақтау

1. Еденді тазалайтын шүберекті алып тастау үшін мына тарауды қараңыз: *Қондырмаларды қолдану*.

Сурет G

2. Құрылғыдан ылғалды кетіріңіз.

3. Төменгі және жоғарғы кабель ілмектеріне қуат кабелін ораңыз.

Сурет M

4. Құрылғыны мұз қатпайтын құрғақ жерде сақтаңыз.

Қолдануға арналған маңызды ескертулер

Еден аймақтарын тазалау

Құрылғыны пайдаланбас бұрын еденді сүртіп, шаңын сорып алғаныңыз жөн. Сонда ылғалды тазалау процесінен бұрын, еденде кір және бөгде заттар болмайды.

Бұл құрылғы жууға болатын еден жабындарын (мысалы, тас едендер, кафельдер және ПВХ едендері) және паркет пен ламинат сияқты герметикалық ламинат едендерді тазалауға жарамды.

HAZAR АУДАРЫҢЫ

Бу өсерінен пайда болатын зақым

Ыстық және будың өсерлері зақымға әкеліп соғады.

Пайдаланбас бұрын аз ғана көлемін пайдаланып көріп, көрiнбейтiн аймақта оның ыстыққа қаншалықты төзімді екенін және будың өсерін тексеріңіз.

Герметикалық ағаш едендерде буды бір жерге ұзақ уақыт бойы қолдануға болмайды.

Нұсқау

Тазартылатын беттегі тазартқыш құралдардың немесе күтім көрсетуге арналған эмульсиялардың қалдығы бумен тазалаған кезде жолақтардың пайда болуына әкелуі мүмкін, бірақ олар көп рет пайдаланғаннан кейін жойылады.

△ АБАЙЛАҢЫЗ

Аяғыңыз күйіп қалуы мүмкін, абайлаңыз

Бу шыққан кезде, құрылғының басы/еден тазалайтын шүберек қызып кетеді.

Еден тазалайтын шүберекті тартып алғанда, ыстық су тамып кетуі мүмкін.

Құрылғымен жұмыс істегенде немесе құрылғының басын/еден тазалайтын шүберекті алып жатқанда, арнайы аяқ киім киіңіз.

Еден тазалайтын шүберекті еден құрылғының басына бекіту үшін мына тарауды қараңыз:

Қондырмаларды қолдану

Қондырмаларды қолдану

Еден тазалайтын шүберек

Бұл еден тазалайтын шүберек тас едендерді, кафельдерді және ПВХ едендерін, сонымен қатар паркет пен ламинат сияқты герметикалық ламинат едендерді тазалауға жарамды.

Еден тазалайтын шүберекті алып тастау

Нұсқау

Еден тазалайтын шүберекті алып тастамас бұрын, құрылғыны міндетті түрде өшіріңіз.

1. Бір бұрышын еден тазалайтын шүберектің астыңғы бұрышына қойыңыз да, құрылғының басын көтеріңіз.

Сурет G

Нұсқау

Бастапқыда еден тазалайтын шүберектің жабысқақ таспасы өте мықты болады және оны құрылғының басынан жұлып алу оңайға соқпайды. Еден тазалайтын шүберек бірнеше рет

қолданылып, жуылған соң, оны құрылғының басынан оңай жулып алуға болады және ол оңтайлы жабысқақтық деңгейге жетеді.

Күтім және техникалық қызмет көрсету

Су резервуарын төгу

НАЗАР АУДАРЫҢЫЗ

Құрылғының судың тұрып қалуынан зақымдалуы

Құрылғы 2 айдан астам уақытқа қолданылмайтын болса, бақтағы судың бұзылып бастауы мүмкін.

Құрылғыны пайдаланудағы ұзақ үзілістерден бұрын, бакті босатып қою керек.

1. Су резервуарын алыңыз да, қақпағын ашыңыз.
2. Су резервуарын төгіп тастаңыз.

Сурет L

Қақтан тазарту картридждің ауыстыруы

НАЗАР АУДАРЫҢЫЗ

Құрылғының зақымы мен қызмет көрсету мерзімінің қысқаруы

Қақтан тазарту картридждің 4 айдан кейін немесе шамамен 15 л су қолданғаннан кейін ауыстырыңыз.

Егер қақтан тазарту картридждің уақытылы ауыстырылып тұрмасаңыз, құрылғы зақымдалуы мүмкін және құрылғының қызмет ету мерзімі қысқаруы ықтимал.

Нұсқау

Ескерту жапсырмасына қақтан тазарту картридждің алғаш пайдаланған күнді жазып қойыңыз. Суға төзімді қаламмен жазыңыз.

Нұсқау

Бакты суға толтырып, құрылғыны іске қосқаннан кейін, қақтан тазарту картридждің қаққа қарсы әрекеті іске қосылады. Судағы қақ қақтан тазарту картридждіңдегі түйіршіктермен сіңіріледі.

Қосымша қақтан тазарту талап етілмейді.

Нұсқау

Қақтан тазарту картридждіңдегі түйіршіктер сумен жанасқаннан кейін түсі өзгеруі мүмкін, бұл судың құрамында минералдардың болуына байланысты. Мұндай түс өзгеру зиянсыз болып табылады және құрылғыға, тазалау жұмысына немесе қақтан тазарту картридждің жұмысына кері әсерін тигізбейді.

Қақтан тазарту картридждің салуы

НАЗАР АУДАРЫҢЫЗ

Құрылғыны зақымдауы

Бұрын пайдаланылған қақты жинақтау патроны орнату құрылғыны зақымдауы мүмкін.

Патрондарды ауыстырып алмау үшін, абайлап жұмыс істеңіз.

Қақтан тазарту картридждің алып тастап, қайта салғаннан кейін бірінші рет бұмен тазалап жатқанда, бу ағыны әлсіз немесе дұрыс емес болуы мүмкін және жекелеген су тамшылары шығып кетуі мүмкін. Қақтан тазарту картриджді суға толуы үшін, құрылғы біраз уақыт жұмыс істеп тұруы керек. Шамамен 20 секундтан кейін шыққан бұдың көлем максималды деңгейге жеткенге дейін шығатын бу біртіндеп артып отырады.

Нұсқау

Қақтан тазарту картридждің шығарып алу және орнату алдында су резервуарын шығарып алыңыз.

1. Бұды қосу/өшіру тетігін аяқпен басыңыз. Бу бірнеше секундтан кейін тоқтайды.
2. Қуат ашасын розеткадан суырыңыз.

Сурет K

3. Су резервуарын алыңыз да, қақпағын ашыңыз.
4. Қақтан тазарту картридждің шығарып алыңыз.
5. Ескерту жапсырмасына жаңа қақтан тазарту картридждің алғаш пайдаланған күнді жазып қойыңыз.

Нұсқау

Суға төзімді қаламмен жазыңыз.

6. Жаңа қақтан тазарту картридждің салып, орнына мықтап басыңыз.

Сурет N

7. Желілік ашаны розеткаға салыңыз.
8. Бұды қосу/өшіру тетігін басып, шамамен 20 секунд күтіңіз. Қақтан тазарту картридждіңнен ауа шығып кетуі керек.

Аксессуарларға күтім жасау

(Аксессуарлар – жеткізу ауқымына байланысты)

Нұсқау

Шүберектерді фенмен келтіруге болмайды.

Нұсқау

Маталарды жуу үшін, жуу затбелгісіндегі нұсқауларды орындаңыз. Майлықтар ласты жақсы сіңіре алуы үшін, жұмсақ шайғышты пайдаланбаңыз.

1. Еден тазалайтын шүберекті кір жуғыш машинаға салып, максимум 60°C-пен жуыңыз.

Ақауды жою нұсқаулығы

Ақауларды түзету жолдары әдетте өте оңай болады, ол үшін мына әрекеттерді орындасаңыз болғаны. Қандай да бір сұрақ туындаса немесе мұнда айтылмаған ақауларға тап болсаңыз, Клиенттерге арналған ресми қызмет көрсету орталығына хабарласыңыз.

△ ЕСКЕРТУ

Электр тогының соғуы және күйіп қалу қаупі бар

Электр желісіне жалғанып тұрған құрылғыдағы немесе өлі суып үлгермеген құрылғыдағы ақауларды түзету өте қауіпті болады.

Қуат ашасын суырып алыңыз.

Құрылғының суығанын күтіңіз.

Помпадан қатты дауыс шығады және бу шықпайды.

Су резервуарында су жоқ.

- Су резервуарын толтырыңыз.

Резервуарда су жеткілікті болса да, бу шықпайды/бу аз

Қақтан тазарту картриджді салынбаған немесе дұрыс салынбаған.

- Қақтан тазарту картридждің салыңыз және/немесе қақтан тазарту картридждің құрылғыға мықтап орныққанын тексеріңіз және қажет болса, қайтадан басыңыз.

Жаңа қақтан тазарту картриджді салыңыз.

- Бұды қосу/өшіру тетігін басып, помпа дыбысын тексеріп, жұмыс істеп тұрғанына көз жеткізіңіз. Бу толық көлемде шамамен 20 секундтан кейін шығады.

Су резервуары орнында емес.

- Су резервуари орнында тұрғанын тексеріңіз және қажет болса, қайта басыңыз.

Кепілдік

Әр елде жергілікті дистрибьюторлар берген кепілдік шарттары қолданылады. Бұйымда материалдық немесе өндірістік ақаулар анықталған жағдайда, ықтимал ақауларды кепілдік мерзімі ішінде ақысыз жөндейміз. Кепілдік мерзіміне наразылықтарыңыз болса, бұйымды сатқан сауда мекемесіне немесе жақындағы өкілетті қызмет көрсету орнына түбіртеккі көрсетіп хабарласыңыз. (Мекенжайымыз артқы бетте)

Өндірілген күні көрсетілген түр кестесінде шифрланған.

Жақе сандардың мағынасы келесідей болады:

Мысалы: 30190

- 3 Өндірілген жылы
- 0 Өндірілген ғасыры
- 1 Өндірілген онжылдық
- 9 Өндірілген айының өкілші саны
- 0 Өндірілген айының бірінші саны

Сонымен бұл мысалда 30190 коды 09 (2)013 өндірілген күнін білдіреді.

Техникалық мағлұматтар

		SC 1 Upright KST 1 Upright
Электр желісіне қосу		
Кернеу	V	220–240
Фаза	~	1
Жилілік	Hz	50–60
Қорғаныс класы		IPX4
Қорғау класы		I
Құрылғының техникалық сипаттамалары		
Жылу қуаты	W	1300
Қызу уақыты	секунд	30
Сыйымдылық		
Су бағи	l	0,2
Өлшемдері мен өнімдер		
Салмағы (толымдаушыларсыз)	kg	2,0
Ұзындығы	mm	314
Ені	mm	147
Биіктігі	mm	1197

Техникалық өзгерістер рұқсат етілген.

Съдържание

Общи указания.....	117
Употреба по предназначение.....	117
Защита на околната среда.....	117
Аксессуары и резервни части.....	117
Обхват на доставка.....	117
Предпазни устройства.....	117

Описание на уреда.....	117
Монтаж.....	117
Първоначално пускане в експлоатация.....	118
Експлоатация.....	118
Важни указания за употреба.....	119
Използване на принадлежностите.....	119
Грижа и поддръжка.....	120
Ръководство за отстраняване на неизправности.....	120
Гаранция.....	121
Технически данни.....	121

Общи указания



Преди първото използване на уреда прочетете това оригинално ръководство за експлоатация и

приложените указания за безопасност.

Процедирайте съответно.

Запазете двете книжки за следващо използване или за следващия собственик.

Употреба по предназначение

Използвайте уреда единствено в частно домакинство за почистване на равни твърди подове (напр. каменни подове, плочки и подове от PVC, лакирани дървени подове, като паркет и ламинат), които издържат на високата температура, налягането и влагата, генерирани от уреда. Не почиствайте чувствителни към водата настилки, като напр. необработени коркови подове (влагата може да навлезе и да повреди подовата повърхност).

Не са необходими средства за почистване.

Защита на околната среда



Опаковъчните материали подлежат на рециклиране. Моля, изхвърляйте опаковките по съобразен с околната среда начин.



Електрическите и електронните уреди съдържат ценни материали, подлежащи на рециклиране, а често и съставни части, напр. батерии, акумулаторни батерии или масло, които при неправилно боравене или изхвърляне могат да представляват потенциална опасност за човешкото здраве и за околната среда. За правилното функциониране на уреда все пак тези съставни части са необходими. Обозначените с този символ уреди не трябва да бъдат изхвърляни заедно с битовите отпадъци.

Указания за съставни вещества (REACH)

Актуална информация за съставките ще намерите на интернет страница: www.kaercher.de/REACH

Аксессуары и резервни части

Използвайте само оригинални аксесоари и оригинални резервни части, по този начин осигурявате безопасната и безпроблемна експлоатация на уреда.

Информация относно аксесоари и резервни части ще намерите тук: www.kaercher.com.

Обхват на доставка

Обхватът на доставката на уреда е изобразен върху опаковката. При разопаковане проверете съдържането за цялост. При липсващи аксесоари

или при транспортни щети, моля, обърнете се към Вашия дистрибутор.

Предпазни устройства

⚠ ПРЕДПАЗЛИВОСТ



Липсващи или променени предпазни устройства

Предпазните устройства служат за Вашата защита.

Никога не променяйте или пренебрегвайте предпазни устройства.

Символи върху уреда

(според типа уред)

	Опасност от изгаряне, повърхността на уреда се нагорещява по време на работата
	Опасност от изгаряне от парата
	Прочетете ръководството за експлоатация

Предпазен клапан

Ако в случай на повреда се получи твърде голямо налягане, един предпазен клапан се грижи за отвеждането му в околната среда.

Стопяем предпазител

Стопяемият предпазител предотвратява прегряване на уреда. Ако уредът прегрее, стопяемият предпазител изключва уреда от мрежата. Преди да пуснете уреда отново в експлоатация, се обърнете към оторизиран сервис на KÄRCHER.

Описание на уреда

В това ръководство за експлоатация е описано максималното оборудване. В обхвата на доставката има разлики в зависимост от модела (вижте опаковката).

Вижте изображенията на страницата с графики. **Фигура А**

- 1 Ръчка
- 2 Кука за кабела с фиксатор за кабела
- 3 Патрон за отстраняване на котлен камък
- 4 Свързване към мрежата с щепсел
- 5 Превключвател за ВКЛ./ИЗКЛ. на парата
- 6 Подова глава
- 7 Фиксиране с велкро
- 8 Контролна лампа за включено захранване
- 9 Резервоар за вода
- 10 Бутон за освобождаване на ръчката на уреда
- 11 Кърпа за под

Монтаж

Монтаж на ръчката на уреда

1. Пъхнете трите части на ръчката на уреда последователно една в друга до шракване със звук на мястото им.
2. Дръжте здраво основния уред.

3. Пъхнете ръчката на уреда до достигане на крайния ограничител на основния уред и шракване със звук на място и.
4. Дръжката на уреда трябва да е здраво закрепена за уреда.
Фигура В

Закрепване на кърпата за почистване на пода

1. Прикрепете кърпата за почистване на пода към подовата глава.
 - a Поставете кърпата за почистване на пода с велкро лентите нагоре.
 - b Поставете подовата глава върху кърпата за почистване на пода, като прилагате лек натиск.
Фигура GКърпата за почистване на пода ще се залепи сама за подовата глава чрез фиксирането с велкро.

Първоначално пускане в експлоатация

ВНИМАНИЕ

Повреда на уреда поради отлагания от варовик

Винаги работете с патрона за отстраняване на котлен камък.

1. Натиснете фиксиращата кука на резервоара за вода нагоре и издърпайте резервоара за вода.
Фигура С
2. Разпокавайте патрона за отстраняване на котлен камък.
3. Запишете датата на първата употреба на патрона за отстраняване на котлен камък върху предупредителния етикет.

Указание

Използвайте водоустойчива писалка.

4. Поставете патрона за отстраняване на котлен камък в уреда и натиснете, докато се фиксира добре.

Указание

Сменяйте патрона за отстраняване на котлен камък на 4 месеца или след използване на прил. 15 l вода.

Експлоатация

Напълване с вода

Резервоарът за вода може да се пълни по всяко време.

ВНИМАНИЕ

Материални щети поради незатворен капак на резервоара или нефиксиран резервоар за вода
Ако капакът на резервоара не е затворен правилно или резервоарът за вода не е поставен правилно в уреда, може да изтече течност и да повреди подовата настилка.

Следете при пълен резервоар за вода капакът на резервоара да е добре затворен и резервоарът за вода да е във фиксирано положение в уреда.

ВНИМАНИЕ

Повреда по уреда

Неподходящата вода може да запуши дюзите. Не наливайте кондензна вода от сушилнята. Не наливайте събрана дъждовна вода.

Не наливайте почистващи препарати или други добавки (напр. аромати).

Напълване на резервоара за вода директно на уреда

1. Дръжте уреда здраво.
2. Отворете капака на резервоара и го завъртете настрани.
3. Напълнете резервоара за вода директно на уреда с макс. 0,2 l вода от водопровода.
Фигура D
4. Затворете капака на резервоара.

Демонтаж на резервоара за вода за напълване

1. Натиснете фиксиращата кука на резервоара за вода нагоре и издърпайте резервоара за вода.
2. Отворете капака на резервоара и го завъртете настрани.
3. Напълнете с макс. 0,2 l вода от водопровода.
Фигура E
4. Затворете капака на резервоара.
5. Поставете резервоара за вода и го натиснете, докато се фиксира добре.

Развиване на захранващия кабел

⚠ ПРЕДУПРЕЖДЕНИЕ

Опасност от токов удар

При ненапълно развит мрежов кабел съществува опасност радиусът на действие да бъде неправилно преценен като по-голям, вследствие на което мрежовият кабел се опъва силно и се поврежда.

Винаги развивайте докрай мрежовия кабел.

Указание

За извеждане на кабела долният държач на кабела може да се завърта на 360°. Горната кука за кабела не може да се върти.

1. Завъртете долния държач на кабела нагоре.
2. Извадете захранващия кабел изцяло от куката за кабела.
3. Закрепете кабела във фиксатора на горната кука за предотвратяване на преминаване върху него по време на почистване.

Фигура F

Включване на уреда

Указание за монтаж

При първото изпускане на пара след демонтаж и повторно поставяне на патрона за отстраняване на котлен камък изпускането на пара може да е слабо или неравномерно и може да изтекат единични водни капки. Уредът се нуждае от кратко време за сработване, в рамките на което патронът за отстраняване на котлен камък се пълни с вода. Излизащото количество пара постепенно се увеличава, докато след около 20 секунди се постигне максималното количество пара.

1. Поставете уреда върху устойчива основа.
Фигура H
2. Включете щепсела в контакт.
3. Контролната лампа за включено захранване светва в зелено за постоянно.

Фигура I

След изчакване от припл. 30 секунди уредът е готов за употреба.

4. Натиснете превключвателя за включване/ изключване на парата с крак. Парата излиза.
Фигура J

Доливане на вода

Указание

При недостатъчно количество на водата, помпата издава силен звук и липсва видима пара. При доливане на вода патронът за отстраняване на котлен камък остава фиксиран в уреда.

ВНИМАНИЕ

Уредът е оборудван със защита срещу работа на сухо за помпата. Ако помпата работи на сухо за по-дълъг период, напр. защото патронът за отстраняване на котлен камък и резервоарът за вода не са поставени правилно, помпата прегрява и се изключва. За да можете да използвате уреда отново, изключете го и изчакайте помпата да се охлади за припл. 10 минути. По време на процеса трябва да се уверите, че патронът и резервоарът за вода са поставени правилно и че има достатъчно вода в резервоара за вода.

- Натиснете превключвателя за включване/ изключване на парата с крак. Парата спира след няколко секунди.
- Отворете капака на резервоара и напълнете резервоара за вода директно на уреда с макс. 0,2 l вода от водопровода.

Фигура D

или

- Демонтирайте резервоара за вода, отворете капака на резервоара и го напълнете с макс. 0,2 l от водопровода, вижте глава **Напълване с вода**.
Фигура E

Прекъсване на работата

ВНИМАНИЕ

Материални щети поради конденз/влага

След почистване наличната течност по кърпата за под или уреда може да повреди подовата настилка.

Отстранете кърпата за почистване на под и подсушете уреда след приключване на почистването.

Не оставяйте и не съхранявайте уреда върху чувствителни към топлина повърхности.

ВНИМАНИЕ

Повреда на материала и уреда

Подовата настилка и уредът могат да се повредят от постоянна пара при неподвижен уред.

Изключвайте уреда винаги, когато го оставяте.

Натиснете превключвателя за включване/ изключване на парата с крак. Парата спира след няколко секунди.

За да се пести енергия, препоръчваме при паузи в работата, по-продължителни от 20 минути, уредът да се изключва.

1. Натиснете превключвателя за включване/ изключване на парата с крак. Парата спира след няколко секунди.
2. Извадете щепсела от контакта.

Фигура K

3. Оставете уреда на подходящо място.
Фигура H

Изключване на уреда

1. Натиснете превключвателя за включване/ изключване на парата с крак. Парата спира след няколко секунди.
2. Извадете щепсела от контакта.
Фигура К
3. За изпразване на резервоара за вода вижте глава *Изпразване на резервоара за вода*.
Фигура L

Съхранение на уреда

1. За да отстраните кърпата за почистване на под, вижте глава *Използване на принадлежностите*.
Фигура G
2. Отстранете влагата от уреда.
3. Навийте захранващия кабел около долната и горната кука за кабела.
Фигура M
4. Съхранявайте уреда на сухо и защитено от замръзване място.

Важни указания за употреба

Почистване на подови повърхности

Препоръчваме преди използване на уреда подът да се измете или да се почисти с прахосмукачка. Така още преди влажното почистване подът се освобождава от мръсотия и свободни частици. Уредът е подходящ за почистване на миешки се подови настилки, напр. каменни подове, плочки и подове от PVC, както и лакирани дървени подове, като паркет и ламинат.

ВНИМАНИЕ

Повреди вследствие на въздействие на парата

Нагреването и въздействието на парата могат да доведат до повреди. Преди употребата проверявайте устойчивостта на нагриване и въздействието на парата върху незабележимо място с малко количество пара.

Не задържайте парата твърде дълго в едно и също положение върху лакирани дървени подове.

Указание

Остатъци от почистващото средство или поддържащи емулсии, налични върху повърхността, която ще се почиства, при парно почистване могат да доведат до петна, които изчезват при многократно приложение.

⚠ ПРЕДПАЗЛИВОСТ

Пазете краката си от изгаряния

При третиране с пара подовата глава/кърпата за почистване на под се нагрива.

При отстраняването на кърпата за под може да капе гореща вода.

Работете със и отстранявайте подовата глава/кърпата за почистване на под само с подходящи обувки.

За закрепване на кърпата за почистване на под към подовата глава вижте глава *Използване на принадлежностите*

Използване на принадлежностите

Кърпа за под

Кърпата за под е подходяща за почистване на каменни подове, плочки и подове от PVC, както и на лакирани дървени подове, като паркет и ламинат.

Отстраняване на кърпата за почистване на под

Указание

Уверете се, че уредът е изключен преди отстраняване на кърпата за почистване на под.

1. Поставете единия си крак върху долния ъгъл на кърпата за почистване на под и повдигнете подовата глава нагоре.

Фигура G

Указание

В началото действието на велкро лентата за фиксиране на кърпата за почистване на под е много силно и кърпата не може да се отстранява лесно от подовата глава. След неколкостратна употреба и изпиране на кърпата за почистване на под, отстраняването ѝ от подовата глава става по-лесно и достига оптимална адхезия.

Грижа и поддръжка

Изпразване на резервоара за вода

ВНИМАНИЕ

Повреди на уреда поради мухлясане на водата
Ако уредът не се използва по-дълго от 2 месеца, водата в резервоара може да мухляса.

Преди паузи в работата изпразвайте резервоара за вода.

1. Демонтирайте резервоара за вода и отворете капака на резервоара.
2. Изпразнете резервоара за вода.

Фигура L

Смяна на патрона за отстраняване на котлен камък

ВНИМАНИЕ

Повреди на уреда и намален срок на експлоатация

Сменяйте патрона за отстраняване на котлен камък на 4 месеца или след използване на прилб. 15 l вода. Ако патронът за отстраняване на котлен камък не бъде сменен навреме, това може да доведе до повреди на уреда и намаляване на експлоатационния срок на уреда.

Указание

Запишете датата на първата употреба на патрона за отстраняване на котлен камък върху предупредителния етикет. Използвайте водоустойчива писалка.

Указание

Действието против варовик на патрона за отстраняване на котлен камък се активира, щом резервоарът се напълни с вода и уредът се пусне в експлоатация. Варовикът, който се съдържа във водата, се поема от гранулата в патрона за отстраняване на котлен камък. Така не е нужно допълнително отстраняване на котлен камък.

Указание

Гранулатът в патрона за отстраняване на котлен камък може да променят цвета си след контакт с вода, като това е свързано със съдържанието на минерали във водата. Това променяне на цвета е безвредно и няма отрицателно влияние върху уреда, работите по почистване или начина на работа на патрона за отстраняване на котлен камък.

Поставяне на патрон за отстраняване на котлен

ВНИМАНИЕ

Повреда на уреда

Уредът може да се повреди поради повторното поставяне на износения патрон за отстраняване на котлен камък.

Работете внимателно, за да не объркате патроните.

Указание за монтаж

При първото изпускане на пара след демонтаж и повторно поставяне на патрона за отстраняване на котлен камък изпускането на пара може да е слабо или неравномерно и може да изтекат единични водни капки. Уредът се нуждае от кратко време за сработване, в рамките на което патронът за отстраняване на котлен камък се пълни с вода. Излизащото количество пара постепено се увеличава, докато след около 20 секунди се постигне максималното количество пара.

Указание

Демонтирайте резервоара за вода, преди да демонтирате и монтирате патрона за отстраняване на котлен камък.

1. Натиснете превключвателя за включване/ изключване на парата с крак. Парата спира след няколко секунди.
2. Извадете щепсела от контакта.

Фигура К

3. Демонтирайте резервоара за вода и отворете капака на резервоара.
4. Демонтирайте патрона за отстраняване на котлен камък.
5. Запишете датата на първата употреба на новия патрон за отстраняване на котлен камък върху предупредителния етикет.

Указание

Използвайте водоустойчива писалка.

6. Поставете новия патрон за отстраняване на котлен камък и го натиснете, докато се фиксира добре.

Фигура N

7. Поставете щепсела в контакт.
8. Натиснете превключвателя за включване/ изключване на парата и изчакайте припл. 20 секунди, за да се обезвъздуши патронът за отстраняване на котлен камък.

Грижи за принадлежностите

(принадлежности – в зависимост от обхвата на доставката)

Указание

Кърпите не са подходящи за сушене в сушилня.

Указание

За изпирането на кърпите съблюдавайте указанията върху етикета за пране. Не използвайте омекотител, за да може кърпите да поемат добре мръсотията.

1. Перете кърпите за почистване на под в пералня на макс. температура 60°C.

Ръководство за отстраняване на неизправности

Много често причините за повреда са елементарни и с помощта на следните указания може сами да ги отстраните. Ако не сте сигурни или повредите не са описани тук, обърнете се към оторизирания сервис.

⚠ ПРЕДУПРЕЖДЕНИЕ

Опасност от токов удар и изгаряне

Докаато уредът е свързан с електрическата мрежа или още не се е охладил, отстраняването на неизправности е опасно.

Издържайте щепсела.

Оставете уреда да се охлади.

Помпата издава силен звук и липсва пара.

Няма вода в резервоара за вода.

- Напълнете резервоара за вода с вода.

Липсва/много малко пара, въпреки че водата в резервоара е достатъчна

Патронът за отстраняване на котлен камък не е поставен или е поставен грешно.

- Поставете патрона за отстраняване на котлен камък и/или проверете дали той е фиксиран в уреда и при необходимост го натиснете още веднъж.

Поставен е нов патрон за отстраняване на котлен камък.

- Натиснете превключвателя за включване/ изключване на парата и се уверете, че помпата работи чрез звука, който издава.

След около 20 секунди настъпва пълната мощност на парата.

Резервоарът за вода не е монтиран на мястото му.

- Проверете дали резервоарът за вода е монтиран на мястото му и при необходимост го натиснете още веднъж.

Гаранция

Във всяка държава са валидни издадените от нашия оторизиран дистрибутор гаранционни условия. Евентуални повреди на Вашия уред ще отстраним в рамките на гаранционния срок безплатно, ако се касае за дефект в материалите или производствен дефект. В случай на предявяване на право на гаранция, се обърнете към Вашия дистрибутор или към най-близкия оторизиран сервис, като представите касовата бележка.

(Адрес, вж. задната страна)

Технически данни

		SC 1 Upright KST 1 Upright
Електрическо свързване		
Напрежение	V	220-240
Фаза	~	1
Честота	Hz	50-60
Тип защита		IPX4
Клас защита		I
Данни за мощността на уреда		
Нагревателна мощност	W	1300
Време за подгриване	Секунди	30
Количество на пълнене		
Резервоар за вода	l	0,2
Размери и тегла		
Тегло (без принадлежности)	kg	2,0
Дължина	mm	314

SC 1
Upright
KST 1
Upright

Широчина	mm	147
Височина	mm	1197

Запазваме си правото на технически промени.

SC 1 Upright KST 1 Upright		
الأبعاد الوزن		
2.0	kg	الوزن (من دون ملحقات)
314	mm	الطول
147	mm	العرض
1197	mm	الارتفاع

المواصفات الفنية خاضعة للتعديل.

إرشاد

المناشف ليست مناسبة للمجفف.

إرشاد

لغسل المناشف احرص على مراعاة الإرشادات المدونة على تيكيت الغسيل. لا تستخدم معمم الملابس، حتى تتمكن المناشف من التقاط الاتساخات بصورة جيدة.

1. اغسل منشفة تنظيف الأرضية في الغسالة في درجة حرارة 60 درجة مئوية كحد أقصى.

دليل استكشاف الأعطال وإصلاحها

غالباً ما يكون للأعطال أسباب بسيطة يمكنك حلها بنفسك باستخدام النظرة العامة التالية. في حالة الشك أو في حالة وجود أعطال غير مذكورة هنا، فيرجى الاتصال بخدمة العملاء المعتمدة.

⚠ تحذير

خطر التعرض لصدمة كهربائية وحرق

من الخطورة دائماً محاولة التخلص من الأعطال في أثناء توصيل الجهاز قابس التيار الكهربائي أو عدم تبريده.

أزل قابس التيار الكهربائي.

أترك الجهاز يبرد.

أصوات المضخة عالية ولا يوجد بخار.

لا يوجد ماء في خزان الماء.

● أضف الماء في خزان الماء.

لا يوجد بخار/البخار قليل بالرغم من وجود كمية كافية من الماء في

الخزان

لم يتم إدخال خرطوشة إزالة التكلس أو تم إدخالها بشكل غير صحيح.

● ركب خرطوشة إزالة التكلس و/أو تحقق من تركيب خرطوشة إزالة التكلس بإحكام في الجهاز واضغط للداخل مرة أخرى إذا لزم الأمر.

تم تركيب خرطوشة جديدة لإزالة التكلس.

● اضغط على مفتاح تشغيل/إيقاف البخار وتأكد من أن المضخة تعمل عن طريق صوت المضخة.

يتم الوصول إلى خروج البخار الكامل بعد حوالي 20 ثانية.

لم يتم تركيب خزان الماء في مكانه.

● تأكد من تركيب خزان الماء في مكانه واضغط للداخل مرة أخرى إذا لزم الأمر.

الضمان

يسري في كل دولة شروط الضمان التي تضعها شركة التسويق المتخصصة التابعة لنا. نحن نتولى إصلاح الأخطاء التي قد تطرأ على جهازك خلال فترة الضمان بدون مقابل، عندما يكون سبب هذه الأعطال ناجم عن عيب في المواد المستخدمة أو في عملية التصنيع. في حالة استحقاق الضمان، توجه من فضلك بقسيمة الشراء إلى أقرب موزع أو مركز خدمة عملاء معتمد. (العنوان على الصفحة الخلفية)

البيانات الفنية

SC 1 Upright KST 1 Upright		
توصيل الطاقة		
220-240	V	الفاطية
1	~	الطور
50-60	Hz	التردد
IPX4		نوع الحماية
I		فئة الحماية
أداء الجهاز		
1300	W	قدرة التسخين
30	التواني	زمن الاحماء
كمية الماء		
0.2	I	خزان الماء

العناية والصيانة

تفريغ خزان الماء

تنبيه

تلف بالجهاز نتيجة تعفن المياه
إذا لم يتم استخدام الجهاز لأكثر من شهرين، يمكن أن تعفن المياه في الخزان.

- يجب تفريغ خزان الماء قبل التوقف الطويل عن الاستخدام.
- أزل خزان الماء وافتح غطاء الخزان.
- قم بتفريغ خزان الماء.
- صورة إيضاحية L

استبدال خرطوشة إزالة التلكس

تنبيه

تلف الجهاز وعمر الخدمة القصير
يرجى استبدال خرطوشة إزالة التلكس بعد 4 أشهر أو تدفق 15 لترًا من الماء تقريبًا. إذا لم يتم استبدال خرطوشة إزالة التلكس في الوقت المناسب، فهناك خطر تلف الجهاز وقد يتم تقصير مدة خدمة الجهاز.

إرشاد

اكتب تاريخ أول استخدام لخرطوشة إزالة التلكس على ملصق التحذير. يرجى الكتابة بقلم مقاوم للماء.

إرشاد

يتم تفعليل تأثير مضاد التلكس بخرطوشة إزالة التلكس بمجرد أن يتم ملء الخزان بالماء وتشغيل الجهاز. يتم امتصاص كلس الماء عن طريق الحبيبات الموجودة في خرطوشة إزالة التلكس. ليس من المطلوب إزالة التلكس بشكل إضافي.

إرشاد

يمكن أن يتغير لون الحبيبات الموجودة في خرطوشة إزالة التلكس بعد ملامستها للماء، وهذا مرتبط بالمحتوى المعدني في الماء. هذا اللون غير ضار وليس له أي تأثير سلبي على الجهاز أو أعمال التنظيف أو طريقة عمل خرطوشة إزالة التلكس.

إدخال خرطوشة إزالة التلكس

تنبيه

تلف الجهاز
يمكن أن تحدث تلفيات في الجهاز عن طريق إعادة تركيب خرطوشة إزالة التلكس المستهلكة.

ينبغي العمل بحرص لتجنب الخلط بين الخراطيش.

—

عند تشغيل البخار لأول مرة بعد إزالة خرطوشة إزالة التلكس وإعادة تركيبها، قد يكون نفث البخار ضعيفًا أو غير منتظم، وقد يتم طرد قطرات قليلة من الماء. يتصلب الجهاز فتره تشغيل قصيرة تمامًا فيها خرطوشة إزالة التلكس بالماء. يزداد حجم البخار المطرود باستمرار حتى يتم الوصول إلى الحد الأقصى لحجم البخار بعد 20 ثانية تقريبًا.

إرشاد

أزل خزان الماء قبل إزالة خرطوشة إزالة التلكس وتركيبها.

- اضغط على زر تشغيل/إيقاف البخار بالقدم. يتوقف البخار بعد ثوانٍ قليلة.
- اسحب القابس الكهربائي من المقبس.
- صورة إيضاحية K
- أزل خزان الماء وافتح غطاء الخزان.
- أزل خرطوشة إزالة التلكس.
- اكتب تاريخ أول استخدام لخرطوشة إزالة التلكس الجديدة على ملصق التحذير.

إرشاد

يرجى الكتابة بقلم مقاوم للماء.

- أدخل خرطوشة إزالة التلكس الجديدة واضغط عليها بقوة في مكانها.

صورة إيضاحية N

- أدخل القابس الكهربائي في مقبس كهرباء.
- اضغط على زر تشغيل/إيقاف البخار وانتظر لمدة 20 ثانية لتفسيخ خرطوشة إزالة التلكس.

العناية بالملحقات

(الملحقات - حسب نطاق التسليم)

إيقاف الجهاز

- اضغط على زر تشغيل/إيقاف البخار بالقدم. يتوقف البخار بعد ثوانٍ قليلة.
- اسحب القابس الكهربائي من المقبس.
- صورة إيضاحية K
- لتصريف خزان الماء، انظر الفصل تفريغ خزان الماء.
- صورة إيضاحية L

تخزين الجهاز

- لإزالة منشفة تنظيف الأرضية، انظر الفصل استخدام الملحقات.
- صورة إيضاحية G
- تخلص من الرطوبية من الجهاز.
- قم بلف كابل الطاقة حول خطافات الكابلات السفلية والعلوية.
- صورة إيضاحية M
- قم بتخزين الجهاز في مكان جاف محمي من الصقيع.

إرشادات هامة للاستخدام

تنظيف مساحات الأرضية

نوصي بمسح الأرضية أو تنظيفها بالمكنسة الكهربائية قبل استخدام الجهاز. وبهذه الطريقة سيتم تنظيف الأرضية من الأوساخ والجزيئات المنتشرة قبل التنظيف بالماء.

الجهاز مناسب لتنظيف الأرضيات القابلة للغسل، مثل الأرضيات الحجرية والبلاط والأرضيات البلاستيكية، وكذلك الأرضيات الخشبية محكمة الإغلاق مثل الباركيه والألواح.

تنبيه

التلف الناتج عن تأثير البخار

يمكن أن تؤدي الحرارة وتأثيرات البخار إلى حدوث تلف، لذا تحقق من مقاومة الحرارة وتأثير البخار على منطقة غير ظاهرة باستخدام إحدى من البخار قبل الاستخدام.

لا تترك البخار في نفس الوضع على الأرضيات الخشبية محكمة الإغلاق لفترة طويلة.

إرشاد

رواسب المنظفات أو مواد العناية المستحلبة المتكونة على السطح المراد تنظيفه يمكن أن تؤدي عند التنظيف بالبخار إلى تكون مواضع تالطخ إلا أنها تزول مع الاستخدام المتكرر.

⚠ تنويه

احذر من حروق قدميك

تسخن منشفة تنظيف الأرضية/ رأس الأرض في أثناء خروج البخار. قد يتساقط الماء الساخن عند نزع منشفة الأرضية.

قم بتشغيل أو إزالة منشفة تنظيف الأرضية/ رأس الأرضية باستخدام القدم المناسبة فقط.

لتثبيت منشفة تنظيف الأرضية برأس الأرضية، يرجى الرجوع إلى الفصل استخدام الملحقات

استخدام الملحقات

منشفة الأرضية

منشفة الأرضية مناسبة لتنظيف الأرضيات الحجرية والبلاط والأرضيات البلاستيكية وأيضًا الأرضيات الخشبية محكمة الإغلاق مثل الباركيه والألواح.

إزالة منشفة تنظيف الأرضيات

إرشاد

يرجى التأكد من إيقاف تشغيل الجهاز قبل إزالة منشفة تنظيف الأرضيات.

- ضع قدمًا واحدة على الزاوية السفلية من منشفة تنظيف الأرضية وارفع رأس الأرضية لأعلى.

صورة إيضاحية G

إرشاد

في البداية، فإن لاصق الفلكرول ومنشفة تنظيف الأرضية قوي جدًا ولا يمكن إزالته من رأس الأرضية بسهولة. بعد استخدام منشفة تنظيف الأرضية عدة مرات وغسلها، يصبح من الأسهل إزالتها من رأس الأرضية وقد وصلت إلى مستوى الالتصاق الأمثل.

3. اربط الكابل في قفل الخطاف العلوي لمنعه من الانزلاق في أثناء أعمال التنظيف.
صورة إيضاحية F

تشغيل الجهاز

عند تشغيل البخار لأول مرة بعد إزالة خرطوشة إزالة التكلس وإعادة تركيبها، قد يكون نغث البخار ضعيفا أو غير منتظم، وقد يتم طرد قطرات فردية من الماء. يتطلب الجهاز فترة تشغيل قصيرة تمثلاً فيها خرطوشة إزالة التكلس بالماء ويزداد حجم البخار المطرود باستمرار حتى الوصول إلى الحد الأقصى لحجم البخار بعد حوالي 20 ثانية.

1. ضع الجهاز على سطح ثابت.
2. قم بتوصيل القابس الكهربائي في مقبس كهرباء.
3. يضيء مؤشر تشغيل الطاقة باللون الأخضر باستمرار.
4. بعد انتظار 30 ثانية تقريباً، يكون الجهاز جاهز للاستخدام. اضغط على زر تشغيل/إيقاف البخار بالقدم. يخرج البخار بعد ذلك.

صورة إيضاحية J

إعادة تعبئة الماء

إرشاد
إذا كان هناك نقص في الماء، فإن صوت المضخة يرتفع ولن ترى أي بخار.
عند إعادة تعبئة الماء، تظل خرطوشة إزالة التكلس ثابتة في الجهاز.

تنبيه

الجهاز مرود بحماية التشغيل الجاف للمضخة. إذا جفت المضخة لفترة أطول، على سبيل المثال بسبب عدم إدخال خرطوشة إزالة التكلس وخران الماء بشكل صحيح، فإن المضخة ترتفع درجة حرارتها وتتوقف عن العمل. لتمكن من تشغيل الجهاز مرة أخرى، يجب إيقاف تشغيل الجهاز والانتظار حتى تبرد المضخة لحوالي 10 دقائق. في هذه العملية، يجب التأكد من إدخال الخرطوشة وخران الماء بشكل صحيح ووجود كمية كافية من الماء في خزان الماء.

- اضغط على زر تشغيل/إيقاف البخار بالقدم. يتوقف البخار بعد ثوان قليلة.
 - افتح غطاء الخزان واملأ خزان الماء بحد أقصى 0.2 لتر من ماء الصبورة مباشرة في الجهاز.
- صورة إيضاحية D**
أو
- أزل خزان الماء، وافتح غطاء الخزان، واملأه بحد أقصى 0.2 لتر من ماء الصبورة. راجع الفصل تعبئة الماء.

صورة إيضاحية E

إيقاف التشغيل

تنبيه

الضرر المادي بسبب التكثيف الرطوية
يمكن أن يتلف غطاء الأرضية بسبب الرطوبة المتبقية على منشفة أو جهاز تنظيف الأرضية بعد التنظيف.
اترع منشفة تنظيف الأرضية وجفف الجهاز بعد الانتهاء من أعمال التنظيف.
لا تضع الجهاز أو تخزينه على أسطح حساسة للحرارة.

تنبيه

تلف المادة والجهاز
يمكن أن يتلف غطاء الأرضية والجهاز بسبب البخار المتواصل في أثناء وقوف الجهاز في مكانه.
أغلق الجهاز في كل مرة تغادر فيها.
اضغط على زر تشغيل/إيقاف البخار بالقدم. يتوقف البخار بعد ثوان قليلة.

- لتوفير الطاقة، نوصي بإيقاف تشغيل الجهاز في فترات الراحة الأطول من 20 دقيقة.
1. اضغط على زر تشغيل/إيقاف البخار بالقدم. يتوقف البخار بعد ثوان قليلة.
 2. اسحب القابس الكهربائي من المقبس.

صورة إيضاحية K

بدء التشغيل الأولي

تنبيه

تضرر الجهاز نتيجة التكلس

- يجب العمل دائماً باستخدام خرطوشة إزالة التكلس.
1. اضغط على خطاف الإغلاق الخاص بخزان المياه لأعلى واسحب خزان المياه.
صورة إيضاحية C
2. فك خرطوشة إزالة التكلس.
3. اكتب تاريخ أول استخدام لخرطوشة إزالة التكلس على ملصق التحذير.

إرشاد

- يرجى الكتابة بقلم مقاوم للماء.
4. أدخل خرطوشة إزالة التكلس في الجهاز واضغط عليها بقوة في مكانها.

إرشاد

- يرجى استبدال خرطوشة إزالة التكلس بعد 4 أشهر أو تدفق 15 لتراً من الماء تقريباً.

التشغيل

تعبئة الماء

يمكن تعبئة خزان الماء في أي وقت.

تنبيه

ضرر مادي من جراء عدم إغلاق غطاء الخزان أو عدم إحكام تثبيت خزان الماء

إذا لم يتم إحكام غلق غطاء الخزان بشكل صحيح أولم يتم تركيب خزان الماء في الجهاز بشكل صحيح، فمن الممكن أن يتسرب السائل ومن ثم يتسبب في إلحاق الضرر بغطاء الأرضية.
تأكد من إحكام غلق غطاء الخزان بأمان عندما يكون خزان الماء مملوفاً وتأكد أيضاً من إحكام تركيب خزان الماء في الجهاز.

تنبيه

أضرار بالجهاز

يمكن أن يحدث انسداد بالفوهات من جراء استخدام الماء غير المناسب.
لا تستخدم الماء المكتف الناتج عن مجفف الملابس.
لا تستخدم مياه الأمطار المجمعة.
لا تملأ أي مواد تنظيف أو مواد إضافية أخرى (العبور مثلاً).

تعبئة خزان الماء مباشرة على الجهاز

1. امسك الجهاز بقوة.
2. افتح غطاء الخزان وأدره إلى الجانب.
3. يجب التعبئة بحد أقصى 0.2 لتر من ماء الصبورة مباشرة على الجهاز.
4. أغلق غطاء الخزان.

صورة إيضاحية D

فك خزان الماء للتعبئة

1. اضغط على خطاف الإغلاق الخاص بخزان المياه لأعلى واسحب خزان المياه.
 2. افتح غطاء الخزان وأدره إلى الجانب.
 3. قم بالتعبئة بحد أقصى 0.2 لتر من ماء الصبورة.
- صورة إيضاحية E**
4. أغلق غطاء الخزان.
5. أدخل خزان الماء واضغط عليه بقوة في مكانه.

فك كابل الطاقة

⚠ تحذير

خطر الصعق الكهربائي



في حالة عدم فرد الكابل الكهربائي بشكل كامل، سيكون هناك خطر التقدير المبالغ فيه لمدى الكابل ومن خلال ذلك يتعرض الكابل الكهربائي للإجهاد والضرر.
احرص دائماً على فرد كابل الكهرباء بشكل كامل.

إرشاد

- يمكن إدارة مثبت الكابل السفلي بزواوية 360° لغرض إخراج الكابل. إلا أن خطاف الكابل العلوي غير قابل للإدارة.
1. إقلب حامل الكابل السفلي لأعلى.
 2. ازل كابل الطاقة تماماً من خطاف الكابل.

رموز على الجهاز

(حسب طراز الجهاز)

خطر حروق، يتهب سطح الجهاز أثناء التشغيل	
خطر اكتواء جراء البخار	
قراءة دليل التشغيل	

صمام الأمان

إذا نشأ ضغط عالي جدا في حالة الخطأ، فإن صمام الأمان يضمن في هذه الحالة إزالة الضغط وتصريفه في المكان المحيط.

فيوز ضد الانصهار

يمنع فيوز ضد الانصهار ارتفاع درجة حرارة الجهاز بشكل مفرط. وفي حالة ارتفاع درجة حرارة الجهاز بشكل مفرط يقوم فيوز ضد الانصهار بفصل الجهاز عن تيار الشبكة. قبل معاودة استخدام الجهاز مرة أخرى، اتصل بمركز خدمة عملاء KÄRCHER المختص.

مواصفات الجهاز

يتم في دليل التشغيل هذا شرح التجهيزات الكاملة. توجد اختلافات في نطاق التوريد اعتماداً على النموذج المستخدم (انظر العبوة). ارجع إلى صفحة الصور، للاطلاع على الصور الإيضاحية.

صورة إيضاحية A

- ① مقبض
- ② خطاف كابل مع قفل كابل
- ③ خرطوشة إزالة التلكس
- ④ وصلة كهرباء مزودة بقباس كهربائي
- ⑤ مفتاح ON/OFF (تشغيل/إيقاف تشغيل) البخار
- ⑥ رأس الأرضية
- ⑦ لاصق فلكرو
- ⑧ مؤشر التشغيل
- ⑨ خزان الماء
- ⑩ زر الفتح لمقبض الجهاز
- ⑪ منشفة الأرضية

التركيب

تركيب مقبض الجهاز

1. ركب الأجزاء الثلاثة لمقبض الجهاز مع بعضها البعض بالترتيب حتى تستقر في مكانها بصوت مسموع.
2. امسك الجهاز الأساسي بقوة.
3. ركب مقبض الجهاز حتى النهاية في الجهاز الأساسي حتى يستقر في مكانه بصوت مسموع.
4. يجب أن يثبت مقبض الجهاز بإحكام في الجهاز.

صورة إيضاحية B

تركيب منشفة تنظيف الأرضيات

1. ثبت منشفة تنظيف الأرضية على رأس الأرضية.
 - a ضع منشفة تنظيف الأرضية مع توجيه أحزمة الخطاف والحلقة لأعلى على الأرضية.
 - b ضع رأس الأرضية على منشفة تنظيف الأرضية، مع الضغط قليلاً.

صورة إيضاحية G

ستلتصق منشفة تنظيف الأرضية برأس الأرضية من تلقاء نفسه بسبب لاصق الفلكرو.

المحتويات

125	إرشادات عامة.....
125	الاستخدام المطابق للتعليمات.....
125	حماية البيئة.....
125	الملحقات التكميلية وقطع الغيار.....
125	محتوى التسليم.....
125	تجهيزات السلامة.....
125	مواصفات الجهاز.....
125	التركيب.....
124	بدء التشغيل الأولى.....
124	التشغيل.....
123	إرشادات هامة للاستخدام.....
123	استخدام الملحقات.....
123	العناية والصيانة.....
122	دليل استكشاف الأعطال وإصلاحها.....
122	الصمان.....
122	البيانات الفنية.....

إرشادات عامة



يرجى قراءة دليل التشغيل هذا قبل أول استخدام للجهاز وكذلك إرشادات السلامة المرفقة. ثم يجب استخدام الجهاز وفقاً لذلك. عليك الاحتفاظ بكل الكتيبين وذلك للاستخدام اللاحق أو تسليمهما للمالك التالي.

الاستخدام المطابق للتعليمات

اقصر على استخدام الجهاز للأغراض المتزيلة في تنظيف الأرضيات الصلبة المستوية (مثلاً الأرضيات الحجرية والبلاط وأرضيات PVC وكذلك الأرضيات الخشبية المطلية بالورنيش مثل أرضيات الباركيه والرقائق الخشبية)، والتي تتحمل درجات الحرارة العالية والضغط والرطوبة الناتجة عن الجهاز. لا تقم بتنظيف أغشية أرضية حساسة للماء مثل أرضيات الفلين غير المعالجة (قد توغل الرطوبة إلى داخل الأرضية وتلحق بها أضراراً). المنظفات ليست ضرورية.

حماية البيئة



المواد المستخدمة في التغليف قابلة لإعادة التدوير. يرجى التخلص من مواد التغليف بطريقة تحافظ على البيئة. تحتوي الأجهزة الكهربائية والإلكترونية على مواد قيمة قابلة لإعادة التدوير وغالباً ما تحتوي أيضاً على مكونات مثل البطاريات أو المراكمات أو الزيوت والتي قد تشكل خطورة على صحة الإنسان والبيئة في حالة التعامل معها بشكل غير صحيح أو إذا تم التخلص منها بصورة خاطئة. إلا أن هذه المكونات ضرورية لتشغيل الجهاز بصورة سليمة. لا يجوز التخلص من الأجهزة المميزة بهذا الرمز مع النفايات المنزلية.

إرشادات حول مواد المحتويات (REACH)

تجد المعلومات الحالية حول المحتويات على الموقع: www.kaercher.de/REACH

الملحقات التكميلية وقطع الغيار

استخدام الملحقات التكميلية الأصلية وقطع الغيار الأصلية فقط، والتي تضمن تشغيل الجهاز بشكل آمن وخالي من الاختلالات. تجد المعلومات الخاصة بالملحقات التكميلية وقطع الغيار على الموقع www.kaercher.com.

محتوى التسليم

محتوى تسليم الجهاز مصور على العبوة. تأكد من وجود جميع محتويات العبوة عند فتحها. وفي حالة نقص أية ملحقات تكميلية أو اكتشاف أي تلف بها ناتج عن عملية النقل، يرجى إخطار البائع.

تجهيزات السلامة



تجهيزات السلامة الثالثة أو المتغيرة
تجهيزات السلامة تخدم حمايتك.



THANK YOU!
MERCI! DANKE! ¡GRACIAS!



Registrieren Sie Ihr Produkt und profitieren Sie von vielen Vorteilen.

Register your product and benefit from many advantages.

Enregistrez votre produit et bénéficiez de nombreux avantages.

Registre su producto y aproveche de muchas ventajas.

www.kaercher.com/welcome



Bewerten Sie Ihr Produkt und sagen Sie uns Ihre Meinung.

Rate your product and tell us your opinion.

Évaluer votre produit et dites-nous votre opinion.

Reseñe su producto y díganos su opinión.



www.kaercher.com/dealersearch

Alfred Kärcher SE & Co. KG

Alfred-Kärcher-Str. 28-40

71364 Winnenden (Germany)

