

PSU 4-18



Deutsch	5
English	9
Français	13
Italiano	18
Nederlands	23
Español	27
Português	32
Dansk	36
Norsk	40
Svenska	44
Suomi	49
Ελληνικά	53
Türkçe	58
Русский	62
Magyar	67
Čeština	72
Slovenščina	76
Polski	80
Românește	85
Slovenčina	89
Hrvatski	94
Српски	98
Български	102
Eesti	107
Latviešu	111
Lietuviškai	116
Українська	120
Қазақша	125
日本語	130
العربية	134



Register
your product
www.kärcher.com/welcome



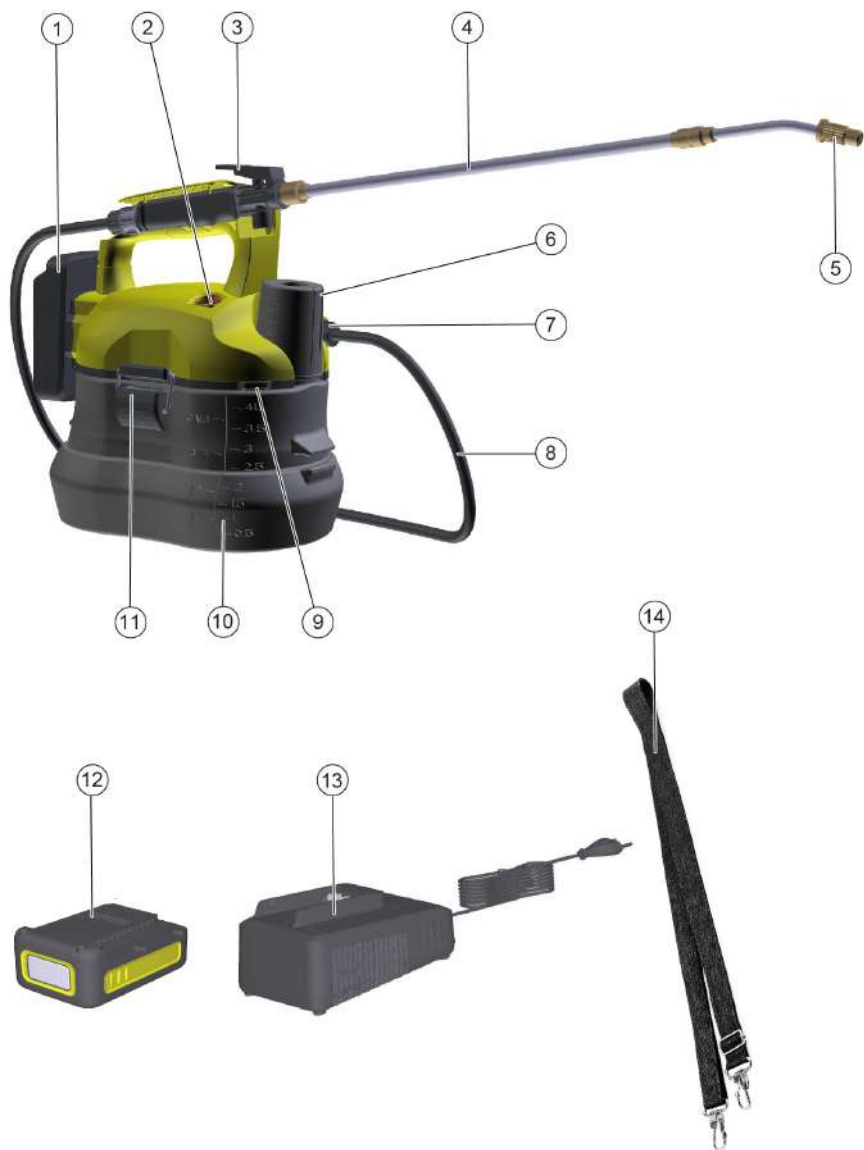

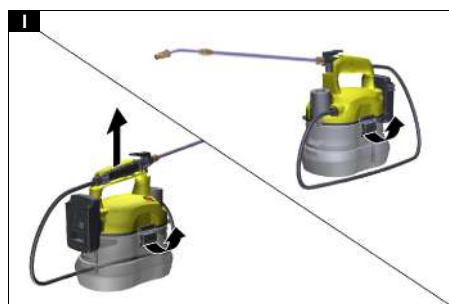
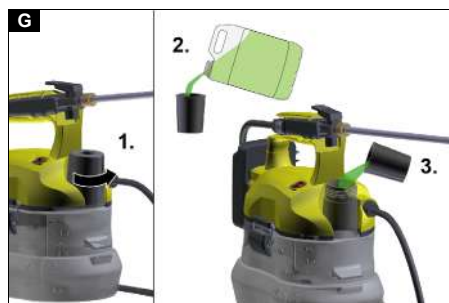
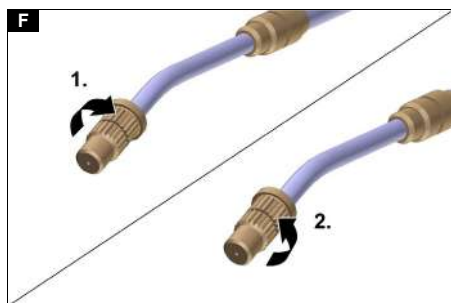
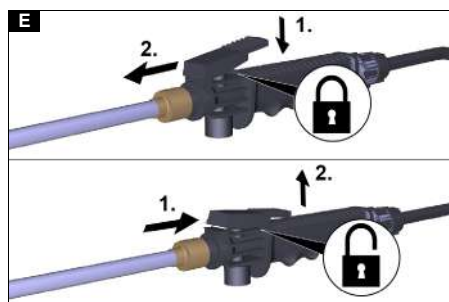
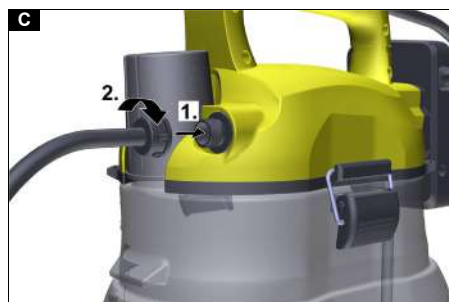
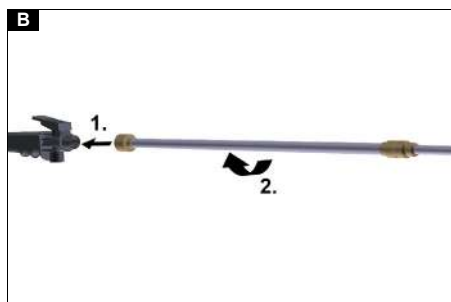

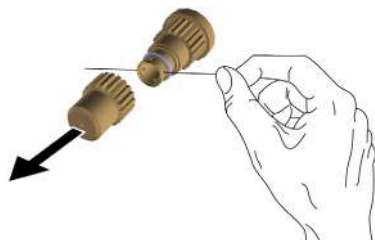
J**K**

Inhalt

Allgemeine Hinweise	5
Bestimmungsgemäße Verwendung	5
Umweltschutz	5
Zubehör und Ersatzteile	5
Lieferumfang	5
Symbole auf dem Gerät	5
Gefahrenstufen	5
Sicherheitshinweise	5
Gerätebeschreibung	7
Montage	7
Inbetriebnahme	7
Betrieb	7
Transport	8
Lagerung	8
Pflege und Wartung	8
Hilfe bei Störungen	8
Garantie	8
Technische Daten	9
EU-Konformitätserklärung	9

Allgemeine Hinweise



Lesen Sie vor der ersten Benutzung des Geräts diese Sicherheitshinweise, diese Originalbetriebsanleitung, die dem Akkupack beiliegenden Sicherheitshinweise und die beiliegende Originalbetriebsanleitung Akkupack / Standardladegerät. Handeln Sie danach. Bewahren Sie die Hefte für den späteren Gebrauch oder für Nachbesitzer auf. Neben den Hinweisen in der Betriebsanleitung müssen Sie die allgemeinen Sicherheits- und Unfallverhütungsvorschriften des Gesetzgebers berücksichtigen.

Bestimmungsgemäße Verwendung

Das kabellose Drucksprüngerät ist für die Verwendung im Freien in einem gut belüfteten Bereich vorgesehen. Das Produkt ist für das Versprühen von Haushalts- und Gartenchemikalien wie Insektizide, Fungizide und Dünger. Das Produkt kann auch zum Bewässern von Pflanzen verwendet werden. Verwenden Sie das Produkt nicht für andere als die oben genannten Zwecke. Das Produkt darf nicht von Kindern oder von Personen verwendet werden, die keine angemessene persönliche Schutzausrüstung und Kleidung tragen. Beachten Sie stets die regional geltenden Verordnungen.

Umweltschutz



Die Verpackungsmaterialien sind recyclebar. Bitte Verpackungen umweltgerecht entsorgen.



Elektrische und elektronische Geräte enthalten wertvolle recyclebare Materialien und oft Bestandteile wie Batterien, Akkus oder Öl, die bei falschem Umgang oder falscher Entsorgung eine potentielle Gefahr für die menschliche Gesundheit und die Umwelt darstellen können. Für den ordnungsgemäßen Betrieb des Geräts sind diese Bestandteile jedoch notwendig. Mit diesem Symbol gekennzeichnete Geräte dürfen nicht mit dem Hausmüll entsorgt werden.

Hinweise zu Inhaltsstoffen (REACH)

Aktuelle Informationen zu Inhaltsstoffen finden Sie unter: www.kaercher.de/REACH

Zubehör und Ersatzteile

Nur Original-Zubehör und Original-Ersatzteile verwenden, sie bieten die Gewähr für einen sicheren und störungsfreien Betrieb des Geräts. Informationen über Zubehör und Ersatzteile finden Sie unter www.kaercher.com.

Lieferumfang

Der Lieferumfang des Geräts ist auf der Verpackung abgebildet. Prüfen Sie beim Auspacken den Inhalt auf Vollständigkeit. Bei fehlendem Zubehör oder bei Transportschäden benachrichtigen Sie bitte Ihren Händler.

Symbole auf dem Gerät

	Allgemeines Warnzeichen
	Lesen Sie vor der Inbetriebnahme die Betriebsanleitung und alle Sicherheitshinweise.
	Tragen Sie bei der Arbeit mit dem Gerät rutschfeste und strapazierfähige Handschuhe.
	Tragen Sie bei der Arbeit mit dem Gerät einen Augenschutz.
	Tragen Sie bei der Arbeit mit dem Gerät rutschfeste Sicherheitsschuhe.
	Tragen Sie bei der Arbeit mit dem Gerät eine Mund- Nasenbedeckung.
	Setzen Sie das Gerät weder Regen noch feuchten Bedingungen aus.

Gefahrenstufen

⚠ GEFAHR

- Hinweis auf eine unmittelbar drohende Gefahr, die zu schweren Körperverletzungen oder zum Tod führt.

⚠ WARNUNG

- Hinweis auf eine möglicherweise gefährliche Situation, die zu schweren Körperverletzungen oder zum Tod führen kann.

⚠ VORSICHT

- Hinweis auf eine möglicherweise gefährliche Situation, die zu leichten Verletzungen führen kann.

ACHTUNG

- Hinweis auf eine möglicherweise gefährliche Situation, die zu Sachschäden führen kann.

Sicherheitshinweise

Allgemeine Sicherheitshinweise

- ⚠ **GEFAHR** • *Verätzungsgefahr.* Richten Sie die Düse nie auf einen Menschen oder ein Tier. Lassen Sie den Strahl nie in direkten Kontakt mit Ihrer Haut kommen. • *Verbrennungsgefahr.* Dieses Gerät darf nicht

zum Versprühen von brennbaren Farben oder Lösungsmitteln mit einem Flammpunkt < 21°C benutzt werden.

⚠️ WARNUNG • Achten Sie beim Sprühen auf einen ausreichende Belüftung des Arbeitsbereiches. • Verätzungsgefahr. Halten Sie die Sprühlanze während des Gebrauchs immer in Position. • Explosionsgefahr. Verwenden Sie das Gerät niemals in feuer- oder explosionsgefährdeten Bereichen. • Verletzungsgefahr. Achten Sie auf jegliche Gefahr durch das versprühende Flüssigkeit und konsultieren Sie die Kennzeichnungen auf dem Behälter oder die vom Hersteller gelieferten Informationen. • Versprühen Sie keine Flüssigkeit, von der Sie nicht wissen ob sie gefährlich und/oder schädlich ist.

Allgemeine Sicherheitshinweise Elektrowerkzeuge

⚠️ WARNUNG

• Lesen Sie alle Sicherheitshinweise und Anweisungen.

Versäumnisse bei der Einhaltung der Sicherheitshinweise und Anweisungen können elektrischen Schlag und / oder schwere Verletzungen verursachen. **Bewahren Sie alle Sicherheitshinweise und Anweisungen für die Zukunft auf.**

Der in den Sicherheitshinweisen verwendete Begriff "Elektrowerkzeug" bezieht sich auf netzbetriebene Elektrowerkzeuge (mit Netzkabel) und auf akkubetriebene Elektrowerkzeuge (ohne Netzkabel).

1 Arbeitsplatzsicherheit

- Halten Sie Ihren Arbeitsbereich sauber und gut beleuchtet. Unordnung oder unbeleuchtete Arbeitsbereiche können zu Unfällen führen.
- Arbeiten Sie mit dem Elektrowerkzeug nicht in explosionsgefährdeter Umgebung, in der sich brennbare Flüssigkeiten, Gase oder Stäube befinden. Elektrowerkzeuge erzeugen Funken, die den Staub oder die Dämpfe entzünden können.
- Halten Sie Kinder und andere Personen während der Benutzung des Elektrowerkzeugs fern. Bei Ablenkung können Sie die Kontrolle über das Gerät verlieren.

2 Elektrische Sicherheit

- Vermeiden Sie Körperkontakt mit geerdeten Oberflächen wie von Rohren, Heizungen, Herden und Kühlschränken. Es besteht ein erhöhtes Risiko durch elektrischen Schlag, wenn Ihr Körper geerdet ist.
- Halten Sie Elektrowerkzeuge von Regen oder Nässe fern. Das Eindringen von Wasser in ein Elektrowerkzeug erhöht das Risiko eines elektrischen Schlages.

3 Sicherheit von Personen

- Seien Sie aufmerksam, achten Sie darauf, was Sie tun, und gehen Sie mit Vernunft an die Arbeit mit einem Elektrowerkzeug. Benutzen Sie kein Elektrowerkzeug, wenn Sie müde sind oder unter dem Einfluss von Drogen, Alkohol oder Medikamenten stehen. Ein Moment der Unachtsamkeit beim Gebrauch des Elektrowerkzeugs kann zu ernsthaften Verletzungen führen.
- Tragen Sie persönliche Schutzausrüstung und immer eine Schutzbrille. Das Tragen persönlicher Schutzausrüstung, wie Staubmaske, rutschfesteste Sicherheitsschuhe, Schutzhelm oder

Gehörschutz, je nach Art und Einsatz des Elektrowerkzeugs, verringert das Risiko von Verletzungen.

- Vermeiden Sie eine unbeabsichtigte Inbetriebnahme. Vergewissern Sie sich, dass das Elektrowerkzeug ausgeschaltet ist, bevor Sie es an die Stromversorgung und/oder den Akku anschließen, es aufnehmen oder tragen. Wenn Sie beim Tragen des Elektrowerkzeugs den Finger am Schalter haben oder das Gerät eingeschaltet an die Stromversorgung anschließen, kann dies zu Unfällen führen.
 - Entfernen Sie Einstellwerkzeuge oder Schraubenschlüssel, bevor Sie das Elektrowerkzeug einschalten. Ein Werkzeug oder Schlüssel, der sich in einem drehenden Geräteteil befindet, kann zu Verletzungen führen.
 - Vermeiden Sie eine abnormale Körperhaltung. Sorgen Sie für einen sicheren Stand und halten Sie jederzeit das Gleichgewicht. Dadurch können sie das Elektrowerkzeug in unerwarteten Situationen besser kontrollieren.
 - Tragen Sie geeignete Kleidung. Tragen Sie keine weite Kleidung oder Schmuck. Halten Sie Haare Kleidung und Handschuhe fern von sich bewegenden Teilen. Lockere Kleidung, Handschuhe, Schmuck oder lange Haare können von sich bewegenden Teilen erfasst werden.
- #### 4 Verwendung und Behandlung des Elektrowerkzeugs
- Überlasten Sie das Gerät nicht. Verwenden Sie für Ihre Arbeit das dafür bestimmte Elektrowerkzeug. Mit dem passenden Elektrowerkzeug arbeiten Sie besser und sicherer im angegebenen Leistungsbereich.
 - Benutzen Sie kein Elektrowerkzeug, dessen Schalter defekt ist. Ein Elektrowerkzeug, das sich nicht mehr ein- oder ausschalten lässt, ist gefährlich und muss repariert werden.
 - Ziehen Sie den Stecker aus der Steckdose und/oder entfernen Sie den Akku, bevor Sie Geräteeinstellungen vornehmen, Zubehörteile wechseln oder das Gerät weglegen. Diese Vorsichtsmaßnahme verhindert den unbeabsichtigten Start des Elektrowerkzeugs.
 - Bewahren Sie unbenutzte Elektrowerkzeuge außerhalb der Reichweite von Kindern auf. Lassen Sie Personen das Gerät nicht benutzen, die mit diesem nicht vertraut sind oder diese Anweisungen nicht gelesen haben. Elektrowerkzeuge sind gefährlich, wenn sie von unerfahrenen Personen benutzt werden.
 - Pflegen Sie Elektrowerkzeuge mit Sorgfalt. Kontrollieren Sie, ob bewegliche Teile einwandfrei funktionieren und nicht klemmen, ob Teile gebrochen oder so beschädigt sind, dass die Funktion des Elektrowerkzeugs beeinträchtigt ist. Lassen Sie beschädigte Teile vor dem Einsatz des Gerätes reparieren. Viele Unfälle haben ihre Ursache in schlecht gewarteten Elektrowerkzeugen.
 - Verwenden Sie Elektrowerkzeug, Zubehör, Einsatzwerkzeuge usw. entsprechend diesen Anweisungen. Berücksichtigen Sie dabei die Arbeitsbedingungen und die auszuführende Tätigkeit. Der Gebrauch von Elektrowerkzeugen für andere als die vorgesehenen Anwendungen kann zu gefährlichen Situationen führen.

- 5 **Gebrauch und Pflege von Akkupacks**
- Laden Sie den Akkupack nur mit vom Hersteller freigegebenen Ladegeräten.** Ladegeräte, die nicht für den entsprechenden Akkupack geeignet sind, können zu einem Brand führen.
 - Benutzen Sie das Gerät nur mit einem geeigneten Akkupack.** Die Benutzung eines anderen Akkupacks kann zu Verletzungen oder Bränden führen.
 - Halten Sie den Akkupack bei Nichtgebrauch fern von metallischen Gegenständen wie Büroklammern, Münzen, Schlüssel, Nägel, Schrauben oder anderen kleinen metallischen Gegenständen, die zu einem Kurzschluss führen können.** Ein Kurzschluss kann zu einem Brand oder einer Explosion führen.
 - Unter Umständen kann aus dem Akkupack Flüssigkeit austreten. Vermeiden Sie den Kontakt. Wenn Sie mit der Flüssigkeit in Kontakt kommen, spülen Sie sie gründlich mit Wasser ab. Wenn Sie die Flüssigkeit in Ihr Auge bekommen, suchen Sie umgehend ärztliche Hilfe auf. Batterieflüssigkeit kann Ausschläge und Brennen auf der Haut verursachen.**
- 6 **Service**
- Lassen Sie Ihr Elektrowerkzeug nur von qualifiziertem Fachpersonal und nur mit Original-Ersatzteilen reparieren. Damit wird sichergestellt, dass die Sicherheit des Gerätes erhalten bleibt.**

Gerätebeschreibung

Abbildung A

- 1 Aufnahme Akkupack
- 2 Geräteschalter
- 3 Feststellbarer Sprüh-Auslöser
- 4 Sprühlanze
- 5 Sprühdüse
- 6 Einfüllstutzen mit Messbecher
- 7 Anschluss Schlauch
- 8 Schlauch
- 9 Halterung Schultergurt
- 10 Tank
- 11 Verschlusslasche
- 12 *Akkupack Battery Power 18V
- 13 *Schnellladegerät Battery Power 18V
- 14 Schultergurt

* Nicht im Lieferumfang enthalten.

Montage

Sprühlanze und Schlauch montieren

1. Sprühlanze auf Griff aufstecken und festschrauben.
2. Die Sprühlanze drehen, bis sie mit dem Griff nach unten zeigend ausgerichtet ist.

Abbildung B

3. Die Mutter des Schlauches am Gerät aufschieben und festziehen.

Abbildung C

Hinweis

Prüfen Sie den festen Sitz der Sprühlanze.

Hinweis

Achten Sie beim Aufsetzen des Gehäuses darauf, dass der kurze Schlauch am Gerät in das Loch am Tank eingeführt wird.

Inbetriebnahme

Tank befüllen

1. Den Messbecher abschrauben.
2. Den Tank mit der gewünschten Wassermenge befüllen (bis zu 4 Liter).
3. Mit dem Messbecher, die gewünschte Menge an Flüssigkeit/Zusatzmittel abmessen (bis zu 120 ml) und vorsichtig in den Tank einfüllen.

Abbildung G

4. Den Messbecher mit klarem Wasser ausspülen und wieder aufschrauben.

Hinweis

Halten Sie das Gerät bei komplett gefülltem Tank waagrecht um ein Auslaufen über die Ansaugöffnung zu verhindern.

Schultergurt einklippen

1. Den Schultergurt in die Klipse am Gehäuse einklippen.

Hinweis

Achten Sie darauf, dass der Schultergurt korrekt eingeklipst ist.

Akkupack montieren

1. Den Akkupack in die Aufnahme des Geräts schieben bis er einrastet.

Abbildung J

Pumpe entlüften

1. Das Strahlrohr von der Pistole abschrauben.
2. Den Geräteschalter betätigen.
3. Den Sprühauslöser für mindestens 10 Sekunden drücken, bis System entlüftet ist.
4. Gerät ausschalten.
5. Das Strahlrohr wieder montieren

Betrieb

Betrieb

1. Sprühlanze entnehmen.
2. Den Geräteschalter drücken.
Abbildung D
Das Gerät läuft an.
3. Sprühauslöser drücken um zu sprühen oder unter Drücken nach vorne schieben für den Dauerbetrieb.

Abbildung E

Hinweis

Die Sprühbetätigungstaste ist nun verriegelt.

Hinweis

Achten Sie darauf, dass die Sprühbetätigungstaste nicht verriegelt ist, bevor Sie den Akkupack montieren.

4. Um den Sprühvorgang zu stoppen, Sprühbetätigungstaste loslassen oder im Dauerbetrieb unter Drücken nach hinten schieben um diesen zu beenden.

Sprühstrahl einstellen

1. Die Düse drehen um Punkt- oder Sprühstrahl einzustellen

Abbildung F

Transport

⚠ VORSICHT

Nichtbeachtung des Gewichts

Verletzungs- und Beschädigungsgefahr

Beachten Sie beim Transport das Gewicht des Geräts.

ACHTUNG

Unkontrollierter Anlauf

Verletzungs- und Beschädigungsgefahr

Nehmen Sie den Akku vor dem Transport aus dem Gerät.

Entleeren Sie das Gerät vor dem Transport vollständig.

- Beim Transport in Fahrzeugen das Gerät gegen Rutschen und Kippen sichern.

Lagerung

⚠ VORSICHT

Nichtbeachtung des Gewichts

Verletzungs- und Beschädigungsgefahr

Beachten Sie bei der Lagerung das Gewicht des Geräts.

⚠ VORSICHT

Unkontrollierter Anlauf

Verletzungs- und Beschädigungsgefahr

Nehmen Sie den Akku vor der Lagerung aus dem Gerät.

ACHTUNG

Lagern Sie das Gerät an einem trockenen und gut belüfteten Ort, der Kindern keinen Zugang bietet. Halten Sie das Gerät von korrodierend wirkenden Stoffen, wie Gartenchemikalien fern.

1. Gerät reinigen.
2. Zur platzsparenden Lagerung, Sprühlanze abschrauben und in Lanzen-Clip am Akku-Einschub drücken.

Abbildung H

3. Lanzengriff in Gerätegriff drücken.

Pflege und Wartung

⚠ VORSICHT

Unkontrollierter Anlauf

Verletzungs- und Beschädigungsgefahr

Nehmen Sie den Akku vor allen Arbeiten aus dem Gerät.

ACHTUNG

Verwenden Sie zum Reinigen der Plastikteile keine Lösungsmittel, da sie die am Gerät verwendeten Materialien angreifen. Entfernen Sie Verunreinigungen wie Staub, Öl und Schmierstoffe mit einem sauberen Tuch.

Tank reinigen

1. Den Akkupack entfernen.
2. Die Verschlusslaschen öffnen und den Tank entnehmen.

Abbildung I

3. Den Tankinhalt ablassen.
4. Die Außenseite des Tanks mit einem sauberen, trockenen Tuch reinigen.
5. Den Tank zu einem Drittel mit sauberem Wasser füllen.
6. Den Tank mit dem Motorgehäuse verbinden.
7. Den Akku wieder einbauen.
8. Tankinhalt versprühen, bis dieser restlos aufgebraucht ist.
9. Diesen Vorgang mehrmals wiederholen.

Tank entleeren

1. Den Akkupack entfernen.
2. Die Verschlusslaschen öffnen und den Tank entnehmen.

Abbildung I

3. Den Tankinhalt ablassen

Düse reinigen

1. Den Akkupack entfernen.
2. Düse von Sprühlanze abschrauben.
3. Einen schmalen Draht durch die Langlöcher schieben um Rückstände zu entfernen.

Abbildung K

4. Die Düse mit sauberem Wasser ausspülen.
5. Die Düse mit einem sauberen, trockenen Tuch trocknen und die Düse wieder montieren.

Hilfe bei Störungen

Störungen haben oft einfache Ursachen, die Sie mit Hilfe der folgenden Übersicht selbst beheben können. Im Zweifelsfall oder bei hier nicht genannten Störungen wenden Sie sich bitte an den autorisierten Kundendienst.

Gerät sprüht nicht

Düse ist verstopft

1. Düse reinigen

Schlauch ist verstopft

1. Schlauch reinigen

Tank ist leer

1. Tank befüllen

Luft im System

1. Pumpe entlüften (siehe Kapitel "Pumpe entlüften")

Motor läuft nicht

Akku ist leer

1. Akku laden

Akku fehlt oder Akku sitzt nicht richtig

1. Akku richtig einsetzen

Akku ist zu kalt oder zu heiß

1. Akku im Haus lagern oder abkühlen lassen

Gerät schaltet sich aus

Schutzschalter hat abgeschaltet

1. Warten, bis der Schutzschalter das Gerät wieder einschaltet

Akku lässt sich nicht laden

Akkukontakte sind verschmutzt

1. Akkukontakte reinigen

Akku oder Ladegerät sind defekt

1. Notwendiges Teil ersetzen (Nur Original-Zubehör vom Hersteller verwenden)

Akku ist zu heiß

1. Akku abkühlen lassen

Betriebszeit des Akkus fällt deutlich ab

Akku ist entladen, da längere Zeit nicht genutzt

1. Akku laden

Lebensdauer des Akkus ist abgelaufen

1. Akku ersetzen (Nur Original-Zubehör vom Hersteller verwenden)

Garantie

In jedem Land gelten die von unserer zuständigen Vertriebsgesellschaft herausgegebenen Garantiebedingungen. Etwaige Störungen an Ihrem Gerät beseitigen wir innerhalb der Garantiefrist kostenlos, sofern ein Material- oder Herstellungsfehler die Ursache sein sollte. Im Garantiefall wenden Sie sich bitte mit Kaufbeleg an Ihren Händler oder die nächste autorisierte Kundendienststelle.
(Adresse siehe Rückseite)

Technische Daten

		PSU 4-18
Leistungsdaten Gerät		
Betriebsspannung	V	18
Ermittelte Werte gemäß EN 60745-1		
Schalldruckpegel L_{pA}	dB(A)	77
Schallleistungspegel L_{WA}	dB(A)	90
Hand-Arm-Vibrationswert	m/s^2	<2,5
Arbeitsdruck (max.)	bar	3
Fördermenge (max.)	l/h	30
Maße und Gewichte		
Schlauchlänge	cm	120
Länge teleskopierbare Sprühlanze	cm	45 - 75
Gewicht (ohne Akkupack)	kg	2,4
Länge x Breite x Höhe	mm	750 x 185 x 365

Technische Änderungen vorbehalten.

EU-Konformitätserklärung

Hiermit erklären wir, dass die nachfolgend bezeichnete Maschine aufgrund ihrer Konzipierung und Bauart sowie in der von uns in Verkehr gebrachten Ausführung den einschlägigen grundlegenden Sicherheits- und Gesundheitsanforderungen der EU-Richtlinien entspricht. Bei einer nicht mit uns abgestimmten Änderung der Maschine verliert diese Erklärung ihre Gültigkeit.

Produkt: Akku Pflanzensprüher

Typ: 1.145-xxx

Einschlägige EU-Richtlinien

2006/42/EG (+2009/127/EG)

2014/30/EU

2011/65/EU

Angewandte harmonisierte Normen

EN 60745-1

EN 50580:2014

EN 62233: 2008

EN 55014-1: 2017 + A11: 2020

EN 55014-2: 2015

EN IEC 63000: 2018

Die Unterzeichnenden handeln im Auftrag und mit Vollmacht des Vorstands.



H. Jenner
Chairman of the Board of Management



S. Reiser
Director Regulatory Affairs & Certification

Dokumentationsbevollmächtigter:

S. Reiser

Alfred Kärcher SE & Co. KG

Alfred-Kärcher-Str. 28 - 40

71364 Winnenden (Germany)

Tel.: +49 7195 14-0

Fax: +49 7195 14-2212

Winnenden, 2021/09/01

Contents

General notes.....	9
Intended use	9
Environmental protection	9
Accessories and spare parts.....	10
Scope of delivery.....	10
Symbols on the device.....	10
Hazard levels	10
Safety information	10
Description of the device.....	11
Installation	11
Initial startup.....	11
Operation	12
Transport.....	12
Storage.....	12
Care and maintenance.....	12
Troubleshooting guide.....	12
Warranty.....	13
Technical data	13
EU Declaration of Conformity.....	13

General notes



Read these safety instructions, these original instructions, the safety instructions provided with the battery pack and the original instructions supplied with the battery pack/standard charger before using the device for the first time. Act in accordance with them. Keep the booklets for future reference or for future owners.

In addition to the notes in the operating instructions, you also need to take into consideration the general safety regulations and accident prevention guidelines applicable by law.

Intended use

The cordless pressure sprayer is intended for outdoor use in a well-ventilated area. The product is for spraying household and garden chemicals such as insecticides, fungicides and fertilisers. The product can also be used for watering plants. Do not use the product for purposes other than those mentioned above. The product must not be used by children or by persons who are not wearing adequate personal protective equipment and clothing.

Always observe the regionally applicable regulations.

Environmental protection



The packing materials can be recycled. Please dispose of packaging in accordance with the environmental regulations.



Electrical and electronic appliances contain valuable, recyclable materials and often components such as batteries, rechargeable batteries or oil, which - if handled or disposed of incorrectly - can pose a potential threat to human health and the environment. However, these components are required for the correct operation of the appliance. Appliances marked by this symbol are not allowed to be disposed of together with the household rubbish.

Notes on the content materials (REACH)

Current information on content materials can be found at: www.kaercher.com/REACH

Accessories and spare parts







Only use original accessories and original spare parts. They ensure that the appliance will run fault-free and safely.

Information on accessories and spare parts can be found at www.kaercher.com.

Scope of delivery

The scope of delivery for the appliance is shown on the packaging. Check the contents for completeness when unpacking. If any accessories are missing or in the event of any shipping damage, please notify your dealer.

Symbols on the device

	General warning symbol
	Read the operating instructions and all safety instructions before operating the device for the first time.
	Wear non-slip, sturdy gloves when working with the device.
	Wear suitable eye protection when working with the device.
	Wear non-slip safety shoes when working with the device.
	Wear a mouth-nose mask when working with the device.
	Do not subject the device to rain or moist conditions.

Hazard levels

⚠ DANGER

- Indication of an imminent threat of danger that will lead to severe injuries or even death.

⚠ WARNING

- Indication of a potentially dangerous situation that may lead to severe injuries or even death.

⚠ CAUTION

- Indication of a potentially dangerous situation that may lead to minor injuries.

ATTENTION

- Indication of a potentially dangerous situation that may lead to damage to property.

Safety information

General safety instructions

⚠ DANGER • Risk of acid burns. Never point the nozzle at a person or an animal. Never allow the jet to come into direct contact with your skin. • Danger of

burns. This device must not be used for spraying flammable paints or solvents with a flash point < 21°C.

⚠ WARNING • When spraying, make sure that the work area is adequately ventilated. • Risk of acid burns. Always hold the spray lance in position during use. • Danger of explosion. Never use the device in areas where there is a risk of fire or explosion. • Risk of injury. Pay attention to any danger from the fluid being sprayed and consult the markings on the container or the information supplied by the manufacturer. • Do not spray any fluid that you do not know is dangerous and/or harmful.

General Power Tool Safety Instructions

⚠ WARNING

- Read all safety warnings and all instructions. Failure to follow the warnings and instructions may result in electric shock, fire and/or serious injury. Save all warnings and instructions for future reference.

The term "power tool" in the safety instructions refers to your mains-operated (corded) power tool or battery-operated (cordless) power tool.

1 Work safety

- a Keep your work area clean and well-lit. Untidy or unlit work areas can lead to accidents.
- b Do not operate power tools in explosive atmospheres, such as in the presence of flammable liquids, gases or dust. Power tools create sparks which may ignite the dust or fumes.
- c Keep children and bystanders away while operating a power tool. Distractions can cause you to lose control of the device.

2 Electrical safety

- a Avoid body contact with earthed or grounded surfaces such as pipes, radiators, ranges and refrigerators. There is an increased risk of electric shock if your body is earthed or grounded.
- b Do not expose power tools to rain or wet conditions. Water entering a power tool will increase the risk of electric shock.

3 Personal safety

- a Stay alert, watch what you are doing and use common sense when operating a power tool. Do not use a power tool while you are tired or under the influence of drugs, alcohol or medication. A moment of inattention while operating power tools may result in serious personal injury.
- b Use personal protective equipment and always wear safety goggles. Protective equipment such as dust mask, non-skid safety shoes, hard hat, or hearing protection used for appropriate conditions will reduce the risk of personal injuries.
- c Prevent unintentional starting. Ensure that the power tool is switched off before connecting the power supply and/or battery pack, picking up or carrying the tool. Carrying power tools with your finger on the switch or connecting the power supply to a device that is already switched on can lead to accidents.
- d Remove any adjusting key or wrench before turning the power tool on. A wrench or a key left attached to a rotating part of the power tool may result in personal injury.
- e Do not overreach. Keep a firm footing and maintain your balance at all times. This en-

bles better control of the power tool in unexpected situations.

- f **Wear suitable clothing. Do not wear loose-fitting clothing or dangling jewellery. Keep your hair, clothing and gloves away from moving parts. Loose clothes, gloves, jewellery or long hair can be caught in moving parts.**
- 4 **Power tool use and care**
 - a **Do not overload the device. Use the correct power tool for your application. The correct power tool will do the job better and safer at the rate for which it was designed.**
 - b **Do not use the power tool if the switch does not turn it on and off. Any power tool that cannot be controlled with the switch is dangerous and must be repaired.**
 - c **Disconnect the plug from the power source and/or the battery pack before making any adjustments, changing accessories, or storing the device. Such preventive safety measures reduce the risk of starting the power tool accidentally.**
 - d **Store unused power tools out of the reach of children. Do not allow persons unfamiliar with the device or these instructions to operate the device. Power tools are dangerous in the hands of untrained users.**
 - e **Maintain power tools. Check for misalignment or binding of moving parts, breakage of parts and any other condition that may affect the power tool's operation. If damaged, have the power tool repaired before use. Many accidents are caused by poorly maintained power tools.**
 - f **Use the power tool, accessories and tool bits etc. in accordance with these instructions, taking into account the working conditions and the work to be performed. Use of the power tool for operations different from those intended could result in a hazardous situation.**
- 5 **Use and care of battery packs**
 - a **Only charge the battery pack with the chargers approved by the manufacturer. Chargers that are not suitable for the corresponding battery pack may cause a fire.**
 - b **Only use the device with a suitable battery pack. Using a different battery pack may cause injury or fire.**
 - c **When not in use, keep the battery pack away from metallic objects such as paper clips, coins, keys, nails, screws or other small metallic objects that may cause a short-circuit. A short circuit can cause a fire or explosion.**
 - d **Under certain circumstances, fluid may escape from the battery pack. Avoid contact. If you come into contact with the fluid, rinse the corresponding skin thoroughly with water. If you get the fluid in your eye, seek medical attention immediately. Battery fluid can cause rashes and burns on the skin.**
- 6 **Service**
 - a **Have your power tool serviced by a qualified repair person using only identical replacement parts. This will ensure that the safety of the power tool is maintained.**

Description of the device

Illustration A

- ① Battery pack mounting
- ② Power switch
- ③ Lockable spray trigger
- ④ Spray lance
- ⑤ Spray nozzle
- ⑥ Filling nozzle with measuring cup
- ⑦ Hose connection
- ⑧ Hose
- ⑨ Shoulder strap support
- ⑩ Tank
- ⑪ Lock latch
- ⑫ *Battery Pack Battery Power 18V
- ⑬ *Quick Charger Battery Power 18V
- ⑭ Shoulder strap

* Not included in the scope of delivery.

Installation

Mounting the spray lance and hose

1. Connect the spray lance to the handle and screw it tight.
2. Turn the spray lance until it is aligned with the handle pointing downwards.

Illustration B

3. Push the nut of the hose on to the device and tighten it.

Illustration C

Note

Check the tight fit of the spray lance.

Note

When putting on the housing, make sure that the short hose on the device is inserted into the hole on the tank.

Initial startup

Filling the tank

1. Unscrew the measuring cup.
2. Fill the tank with the desired amount of water (up to 4 litres).
3. Using the measuring cup, measure the desired amount of fluid/additive (up to 120 ml) and carefully pour it into the tank.

Illustration G

4. Rinse the measuring cup with clear water and screw it back on.

Note

Hold the device horizontally with the tank completely filled to prevent any leakage through the intake opening.

Clipping in the shoulder strap

1. Clip the shoulder strap into the clips on the housing.

Note

Make sure that the shoulder strap is clipped in correctly.

Installing the battery pack

1. Push the battery pack into the receptacle in the device until it audibly locks in place.

Illustration J

Venting the pump

1. Unscrew the spray lance from the gun.
2. Actuate the power switch.
3. Press the spray trigger for at least 10 seconds until the system is vented.
4. Switch off the device.
5. Refitting the spray lance

Operation

Operation

1. Remove the spray lance.
2. Press the power switch.
Illustration D
The device starts up.
3. Press the spray trigger to spray or push it forwards for continuous operation.

Illustration E

Note

The spray actuation button is now locked.

Note

Make sure that the spray actuation button is not locked before mounting the battery pack.

4. To stop the spraying process, release the spray actuation button or, in continuous operation, push it back to stop it.

Setting the spray jet

1. Turn the nozzle to adjust the spot or spray jet

Illustration F

Transport

⚠ CAUTION

Failure to observe the weight

Risk of injury and damage

Be aware of the weight of the device during transportation.

ATTENTION

Uncontrolled startup

Risk of injury and damage

Remove the battery pack from the device before transport.

Empty the device completely prior to transport.

- Secure the device against slipping and tipping over when transporting in vehicles.

Storage

⚠ CAUTION

Failure to observe the weight

Risk of injury and damage

Be aware of the weight of the device during storage.

ATTENTION

Uncontrolled startup

Risk of injury and damage

Remove the battery pack from the device before storage.

ATTENTION

Store the device in a dry, well ventilated location out of the reach of children. Keep the device away from corrosive substances such as garden chemicals.

1. Clean the device.
2. For space-saving storage, unscrew the spray lance and press it into the lance clip on the battery slot.

Illustration H

3. Press the lance handle into the device handle.

Care and maintenance

⚠ CAUTION

Uncontrolled startup

Risk of injury and damage

Remove the battery from the device before any work.

ATTENTION

Do not use solvents to clean the plastic parts, as they corrode the materials used on the device. Remove dirt such as dust, oil and lubricants with a clean cloth.

Cleaning the tank

1. Remove the battery pack.
2. Open the lock latches and remove the tank.
Illustration I
3. Drain the tank content.
4. Clean the outside of the tank with a clean, dry cloth.
5. Fill the tank one third with clean water
6. Connect the tank to the motor casing.
7. Reinsert the battery.
8. Spray the tank content until it is completely empty.
9. Repeat this procedure several times.

Emptying the tank

1. Remove the battery pack.
2. Open the lock latches and remove the tank.

Illustration I

3. Drain the tank content

Clean the nozzle

1. Remove the battery pack.
2. Unscrew the nozzle from the spray lance.
3. Push a thin wire through the slotted holes to remove residues.
Illustration K
4. Rinse the nozzle with clean water.
5. Dry the nozzle with a clean, dry cloth and refit the nozzle.

Troubleshooting guide

Malfunctions often have simple causes that you can remedy yourself using the following overview. When in doubt, or in the case of malfunctions not mentioned here, please contact your authorised Customer Service.

Device does not spray

Nozzle is clogged

1. Clean the nozzle

Hose is clogged

1. Clean hose

Tank is empty

1. Fill tank

Air in the system

1. Vent pump (see chapter "Venting the device")

Motor not running

Battery is empty

1. Battery charging

Battery missing or battery not inserted correctly

1. Insert the battery correctly

Battery is too cold or too hot

1. Store the battery indoors or let it cool down

Device switches itself off

Circuit breaker has switched off

1. Wait until the circuit breaker switches the device back on again

Battery cannot be charged

Battery contacts are soiled

1. Clean battery contacts

Battery or charger defective

1. Replace necessary part (only use original accessories from the manufacturer)

Battery is too hot

1. Allow the battery to cool down

Battery operating time drops significantly

Battery is discharged because it has not been used for a while

1. Battery charging

Battery service life has expired

1. Replace battery (only use original accessories from the manufacturer)

Warranty

The warranty conditions issued by our relevant sales company apply in all countries. We shall remedy possible malfunctions on your appliance within the warranty period free of cost, provided that a material or manufacturing defect is the cause. In a warranty case, please contact your dealer (with the purchase receipt) or the next authorised customer service site. (See overleaf for the address)

Technical data

		PSU 4-18
Device performance data		
Working voltage of the battery	V	18
Determined values in acc. with EN 60745-1		
Sound pressure level L_{pA}	dB(A)	77
Sound power level L_{WA}	dB(A)	90
Hand-arm vibration value	m/s^2	<2,5
Working pressure (max.)	bar	3
Flow rate (max.)	l/h	30
Dimensions and weights		
Hose length	cm	120
Length of telescopic spray lance	cm	45 - 75
Weight (without battery pack)	kg	2,4
Length x width x height	mm	750 x 185 x 365

Subject to technical modifications.

EU Declaration of Conformity

We hereby declare that the machine described below complies with the relevant basic safety and health requirements in the EU Directives, both in its basic design and construction as well as in the version placed in circulation by us. This declaration is invalidated by any changes made to the machine that are not approved by us.

Product: Plant sprayer battery

Type: 1.145-xxx

Currently applicable EU Directives

2006/42/EC (+2009/127/EC)

2014/30/EU

2011/65/EU

Harmonised standards used

EN 60745-1

EN 50580:2014

EN 62233: 2008

EN 55014-1: 2017 + A11: 2020

EN 55014-2: 2015

EN IEC 63000: 2018

The signatories act on behalf of and with the authority of the company management.



H. Jenner

Chairman of the Board of Management



S. Reiser

Director Regulatory Affairs & Certification

Documentation supervisor:

S. Reiser

Alfred Kärcher SE & Co. KG

Alfred-Kärcher-Str. 28 - 40

71364 Winnenden (Germany)

Ph.: +49 7195 14-0

Fax: +49 7195 14-2212

Winnenden, 2021/09/01

Contenu

Remarques générales.....	13
Utilisation conforme.....	13
Protection de l'environnement.....	14
Accessoires et pièces de rechange	14
Etendue de livraison.....	14
Symboles sur l'appareil.....	14
Niveaux de danger.....	14
Consignes de sécurité.....	14
Description de l'appareil.....	15
Montage.....	16
Mise en service.....	16
Utilisation.....	16
Transport.....	16
Stockage.....	16
Entretien et maintenance.....	17
Dépannage en cas de pannes.....	17
Garantie.....	17
Caractéristiques techniques.....	17
Déclaration de conformité UE.....	17

Remarques générales



Veillez lire ces consignes de sécurité, ce manuel d'instructions original, les consignes de sécurité jointes au bloc-batterie et le manuel d'instructions original joint à votre bloc-batterie/chargeur standard avant la première utilisation de votre appareil. Suivez ces instructions. Conservez les documents pour une utilisation ultérieure ou pour le propriétaire suivant.

Outre les remarques dans ce manuel d'utilisation, vous devez prendre en compte les directives générales de sécurité et les directives pour la prévention des accidents du législateur.

Utilisation conforme

Le pulvérisateur à pression sans fil est conçu pour être utilisé à l'extérieur, dans une zone bien ventilée. Ce produit est destiné à la pulvérisation de produits chimiques pour la maison et le jardin, tels que des insecticides, fongicides et engrais. Le produit peut également être utilisé pour arroser des plantes. N'utilisez pas le produit à d'autres fins que celles mentionnées ci-dessus. Le produit ne doit pas être utilisé par des enfants ou par

des personnes qui ne portent pas l'équipement de protection individuelle et les vêtements appropriés. Respectez toujours les réglementations en vigueur dans la région.

Protection de l'environnement



Les matériaux d'emballage sont recyclables. Veuillez éliminer les emballages dans le respect de l'environnement.



Les appareils électriques et électroniques contiennent des matériaux précieux recyclables et souvent des composants tels que des piles, batteries ou de l'huile représentant un danger potentiel pour la santé humaine et l'environnement, s'ils ne sont pas manipulés ou éliminés correctement. Ces composants sont cependant nécessaires pour le fonctionnement correct de l'appareil. Les appareils marqués par ce symbole ne doivent pas être jetés dans les ordures ménagères.

Remarques concernant les matières composantes (REACH)

Les informations actuelles concernant les matières composantes sont disponibles sous : www.kaer-cher.com/REACH

Accessoires et pièces de rechange

Utiliser exclusivement des accessoires et pièces de rechange originaux. Ceux-ci garantissent le fonctionnement sûr et sans défaut de votre appareil.

Des informations sur les accessoires et pièces de rechange sont disponibles sur le site Internet www.kaer-cher.com.

Etendue de livraison

L'étendue de livraison de l'appareil est illustrée sur l'emballage. Lors du déballage, vérifiez que le contenu de la livraison est complet. Si un accessoire manque ou en cas de dommage dû au transport, veuillez informer votre distributeur.

Symboles sur l'appareil

	Symbole d'avertissement général
	Veuillez lire le manuel d'utilisation et toutes les consignes de sécurité avant la mise en service.
	Pendant le travail avec l'appareil, portez des gants anti-dérapants et résistants.
	Pendant le travail avec l'appareil, portez une protection oculaire.
	Pendant le travail avec l'appareil, portez des chaussures de sécurité anti-dérapantes.
	Pendant le travail avec l'appareil, portez un masque sur la bouche et le nez.



N'exposez pas l'appareil à la pluie ou à des conditions humides.

Niveaux de danger

⚠ DANGER

- Indique un danger immédiat qui peut entraîner de graves blessures corporelles ou la mort.

⚠ AVERTISSEMENT

- Indique une situation potentiellement dangereuse qui peut entraîner de graves blessures corporelles ou la mort.

⚠ PRÉCAUTION

- Indique une situation potentiellement dangereuse qui peut entraîner des blessures légères.

ATTENTION

- Indique une situation potentiellement dangereuse qui peut entraîner des dommages matériels.

Consignes de sécurité

Consignes de sécurité générales

⚠ DANGER • Risque de brûlure chimique. Ne dirigez jamais la buse vers une personne ou un animal. Ne laissez jamais le jet entrer en contact direct avec votre peau. • Risque de brûlures. Cet appareil ne doit pas être utilisé pour la pulvérisation de peintures ou de solvants inflammables dont le point d'éclair est < 21 °C.

⚠ AVERTISSEMENT • Lors de la pulvérisation, veillez à ce que la plage de travail soit suffisamment ventilée. • Risque de brûlure chimique. Maintenez toujours la lance de pulvérisation en position pendant l'utilisation. • Risque d'explosion. N'utilisez jamais l'appareil dans des endroits où il y a un risque d'incendie ou d'explosion. • Risque de blessures. Soyez conscient(e) de tout danger lié au liquide à pulvériser et consultez les marquages sur le réservoir ou les informations fournies par le fabricant. • Ne pulvérisiez pas de liquide dont vous ignorez la dangerosité et/ou nocivité.

Consignes de sécurité générales pour les outils électriques

⚠ AVERTISSEMENT

- **Veuillez lire toutes les consignes de sécurité et les instructions.**

Tout manquement au respect des consignes de sécurité et des instructions risque de provoquer une électrocution et/ou de graves blessures. **Veuillez conserver toutes les consignes de sécurité et les instructions fournies en cas de besoin à l'avenir.**

Le terme « Outil électrique » utilisé dans les consignes de sécurité se réfère aux outils électriques fonctionnant sur secteur (avec cordon secteur) et aux outils électriques fonctionnant sur batteries (sans cordon secteur).

1 Sécurité de l'espace de travail

- Votre plage de travail doit toujours être propre et bien éclairée.** Des plages de travail désordonnées ou non éclairées risquent de provoquer des accidents.
- Ne travaillez pas avec l'outil électrique dans des atmosphères explosibles dans lesquelles se trouvent des liquides, gaz ou poussières inflammables.** Les outils électriques génèrent des étincelles qui peuvent enflammer la poussière ou les vapeurs.

- c **Tenez les enfants et toute autre personne à l'écart lors de l'utilisation de l'outil électrique.** Toute distraction risquerait de vous faire perdre le contrôle de l'appareil.
- 2 **Sécurité électrique**
- a **Évitez tout contact corporel avec des surfaces reliées à la terre telles que les tuyaux, chauffages, cuisinières et réfrigérateurs.** Risque très élevé d'électrocution si votre corps est relié à la terre.
- b **Conservez les outils électriques à l'abri de la pluie ou de l'humidité.** La pénétration de l'eau dans un outil électrique augmente le risque d'une électrocution.
- 3 **Sécurité des personnes**
- a **Soyez vigilants et attentifs à ce que vous faites et travaillez prudemment avec tout outil électrique.** N'utilisez pas d'outil électrique si vous êtes fatigué ou sous l'influence de drogues, d'alcool ou de médicaments. Un instant d'inattention lors de l'utilisation d'un outil électrique peut causer de graves blessures.
- b **Portez un équipement de protection individuelle et toujours des lunettes de protection.** Le port d'un équipement de protection individuelle tel qu'un masque anti-poussières, des chaussures de sécurité anti-dérapantes, un casque ou une protection auditive, selon le type et l'usage de l'outil électrique, réduit le risque de blessures.
- c **Évitez toute mise en service involontaire.** Assurez-vous que l'outil électrique est éteint avant de le brancher à l'alimentation électrique et/ou à la batterie, avant de le prendre ou de le porter. Si votre doigt se trouve sur l'interrupteur lorsque vous portez l'outil électrique ou si vous branchez l'appareil à l'alimentation électrique lorsqu'il est allumé, vous risquez de provoquer un accident.
- d **Retirez les outils de réglage ou la clé de serrage avant d'allumer l'outil électrique.** Tout outil ou toute clé se trouvant sur une pièce de l'appareil en rotation risque de provoquer des blessures.
- e **Évitez toute posture anormale.** Garantissez une stabilité et maintenez l'équilibre. Cela vous permet de mieux contrôler l'outil électrique dans des situations inattendues.
- f **Portez des vêtements appropriés.** Ne portez pas de vêtements larges ni de bijoux. Les cheveux, vêtements et gants doivent être tenus à l'écart des pièces en mouvement. Les vêtements larges, les gants, les bijoux ou les cheveux longs peuvent être happés par les pièces en mouvement.
- 4 **Utilisation et traitement de l'outil électrique**
- a **Ne surchargez pas l'appareil.** Utilisez l'outil électrique spécialement adapté à votre travail. Un outil électrique approprié garantit un meilleur travail en toute sécurité dans la gamme de puissance indiquée.
- b **N'utilisez pas d'outil électrique dont l'interrupteur est défectueux.** Un outil électrique ne pouvant plus être allumé ou éteint est dangereux et doit être réparé.
- c **Retirez la fiche de la prise et/ou retirez la batterie avant de procéder aux réglages de l'appareil, de remplacer les accessoires ou de ranger l'appareil.** Cette mesure de précaution permet d'éviter tout démarrage intempestif de l'outil électrique.
- d **Conservez les outils électriques non utilisés hors de portée des enfants.** Ne laissez pas des personnes qui ne sont pas familiarisées avec l'appareil ou qui n'ont pas lu les présentes instructions utiliser l'appareil. Les outils électriques sont dangereux s'ils sont utilisés par des personnes inexpérimentées.
- e **Prenez soin de vos outils électriques.** Vérifiez si les pièces mobiles fonctionnent parfaitement et ne coïncident pas, si des pièces sont cassées ou tellement endommagées que le fonctionnement de l'outil électrique en est entravé. Faites réparer toute pièce endommagée avant d'utiliser l'appareil. Nombre d'accidents proviennent d'outils électriques mal entretenus.
- f **Utilisez les outils électriques, les accessoires, les outils d'insertion, etc. conformément à ces instructions.** Tenez alors compte des conditions de travail et de l'opération à exécuter. Tout usage des outils électriques pour des utilisations autres que celles prévues peut provoquer des situations dangereuses.
- 5 **Utilisation et entretien des blocs-batteries**
- a **Chargez le bloc-batterie exclusivement avec les chargeurs autorisés par le fabricant.** Les chargeurs qui ne sont pas adaptés pour le bloc-batterie correspondant risquent de provoquer un incendie.
- b **Utilisez l'appareil exclusivement avec un bloc-batterie adapté.** Toute utilisation d'un autre bloc-batterie peut entraîner des blessures et des incendies.
- c **Tenez le bloc-batterie non utilisé à l'écart d'objets métalliques tels que trombones, pièces de monnaie, clés, clous, vis ou de tout autre petit objet métallique qui risqueraient de provoquer un court-circuit.** Un court-circuit peut provoquer un incendie ou une explosion.
- d **Dans certaines circonstances, du liquide peut s'échapper du bloc-batterie.** Évitez tout contact avec ce liquide. Si le liquide entre en contact avec votre peau, rincez soigneusement avec de l'eau. Si le liquide entre en contact avec vos yeux, consultez immédiatement un médecin. Le liquide de la batterie peut provoquer des éruptions et brûlures cutanées.
- 6 **Service**
- a **Faites réparer votre outil électrique uniquement par un personnel spécialisé qualifié et en utilisant uniquement des pièces de rechange d'origine.** Cela permet de garantir le maintien de la sécurité de l'appareil.

Description de l'appareil

Illustration A

- ① Logement du bloc-batterie
- ② Interrupteur principal
- ③ Gâchette de pulvérisation verrouillable
- ④ Lance de pulvérisation
- ⑤ Buse de pulvérisation
- ⑥ Tubulure de remplissage avec gobelet gradué

- ⑦ Raccordement du flexible
- ⑧ Flexible
- ⑨ Fixation de la bandoulière
- ⑩ Rés.
- ⑪ Languette de fermeture
- ⑫ *Bloc-batterie Battery Power 18V
- ⑬ *Chargeur rapide Battery Power 18V
- ⑭ Bandoulière

* Non compris dans le contenu de la livraison.

Montage

Montage de la lance de pulvérisation et du flexible

1. Enficher la lance de pulvérisation sur la poignée et la visser.
2. Tourner la lance de pulvérisation jusqu'à ce qu'elle soit alignée avec la poignée dirigée vers le bas.

Illustration B

3. Faire glisser l'écrou du flexible sur l'appareil et le serrer.

Illustration C

Remarque

Vérifiez la bonne fixation de la lance de pulvérisation.

Remarque

Lors de la mise en place du boîtier, veillez à ce que le flexible court de l'appareil soit inséré dans le trou du réservoir.

Mise en service

Remplir le réservoir

1. Dévisser le gobelet gradué.
2. Remplir le réservoir avec la quantité d'eau souhaitée (jusqu'à 4 litres).
3. À l'aide du gobelet gradué, mesurer la quantité souhaitée de liquide/additif (jusqu'à 120 ml) et la verser avec précaution dans le réservoir.

Illustration G

4. Rincer le gobelet gradué à l'eau claire et le revisser.

Remarque

Lorsque le réservoir est complètement rempli, tenez l'appareil horizontalement pour éviter toute fuite par l'orifice d'aspiration.

Encliquetage de la bandoulière

1. Encliqueter la bandoulière dans les clips du boîtier.

Remarque

Veillez à ce que la bandoulière soit correctement encliquetée.

Montage du bloc-batterie

1. Pousser le bloc-batterie dans le logement de l'appareil jusqu'à ce qu'il s'enclenche.

Illustration J

Purger la pompe

1. Dévisser la lance du pistolet.
2. Actionner l'interrupteur principal.
3. Appuyer sur la gâchette de pulvérisation pendant au moins 10 secondes jusqu'à ce que le système soit purgé.
4. Eteindre l'appareil.
5. Remontage de la lance

Utilisation

Fonctionnement

1. Retirer la lance de pulvérisation.
2. Appuyer sur l'interrupteur principal.

Illustration D

L'appareil démarre.

3. Appuyer sur la gâchette de pulvérisation pour vaporiser ou la pousser vers l'avant pour le fonctionnement en continu.

Illustration E

Remarque

La touche d'actionnement de la pulvérisation est maintenant verrouillée.

Remarque

Assurez-vous que la touche d'actionnement de la pulvérisation n'est pas verrouillée avant de monter le bloc-batterie.

4. Pour arrêter le processus de pulvérisation, relâcher la touche d'actionnement de la pulvérisation ou, lors du fonctionnement en continu, la pousser vers l'arrière pour le terminer.

Réglage du jet de pulvérisation

1. Tourner la buse pour régler le jet ponctuel ou le jet de pulvérisation

Illustration F

Transport

⚠ PRÉCAUTION

Non-observation du poids

Risque de blessure et d'endommagement

Observer le poids de l'appareil pour le transport.

ATTENTION

Démarrage incontrôlé

Risque de blessure et d'endommagement

Retirez la batterie de l'appareil avant le transport.

Vidangez complètement l'appareil avant le transport.

- En cas de transport de l'appareil dans des véhicules, le bloquer contre le glissement et le basculement.

Stockage

⚠ PRÉCAUTION

Non-observation du poids

Risque de blessure et d'endommagement

Tenir compte du poids de l'appareil pour le stockage.

⚠ PRÉCAUTION

Démarrage incontrôlé

Risque de blessure et d'endommagement

Retirez la batterie de l'appareil avant le stockage.

ATTENTION

Stockez l'appareil dans un endroit sec et bien aéré, en interdisant l'entrée aux enfants. Éloignez l'appareil des matières à effet corrosifs, telles que les produits chimiques du jardin.

1. Nettoyer l'appareil.
2. Pour un stockage peu encombrant, dévisser la lance de pulvérisation et l'enfoncer dans le clip de la lance sur le logement de la batterie.

Illustration H

3. Enfoncer la poignée de la lance dans la poignée de l'appareil.

Entretien et maintenance

⚠ PRÉCAUTION

Démarrage incontrôlé

Risque de blessure et d'endommagement

Retirez la batterie de l'appareil avant tous travaux.

ATTENTION

N'utilisez pas de solvants pour nettoyer les pièces en plastique, car ces produits attaquent les matériaux utilisés dans l'appareil. Retirez les impuretés telles que la poussière, l'huile et les lubrifiants à l'aide d'un chiffon propre.

Nettoyage du réservoir

1. Enlever le bloc-batterie.
2. Ouvrir les languettes de fermeture et retirer le réservoir.

Illustration I

3. Vidanger le contenu du réservoir.
4. Nettoyer l'extérieur du réservoir avec un chiffon propre et sec.
5. Remplir le réservoir au tiers avec de l'eau propre.
6. Raccorder le réservoir au carter du moteur.
7. Remonter la batterie.
8. Pulvériser le contenu du réservoir jusqu'à ce que celui-ci soit complètement vide.
9. Répéter ce processus plusieurs fois.

Vidange du réservoir

1. Enlever le bloc-batterie.
2. Ouvrir les languettes de fermeture et retirer le réservoir.

Illustration I

3. Vidanger le contenu du réservoir

Nettoyer la buse

1. Enlever le bloc-batterie.
2. Dévisser la buse de la lance de pulvérisation.
3. Passer un fil de fer étroit dans les trous oblongs pour enlever les résidus.

Illustration K

4. Rincer la buse à l'eau claire.
5. Sécher la buse avec un chiffon propre et sec et remonter la buse.

Dépannage en cas de pannes

Les pannes ont souvent des causes simples qui peuvent être éliminées soi-même à l'aide de l'aperçu suivant. En cas de doute, ou en absence de mention des pannes, veuillez vous adresser au service client autorisé.

L'appareil ne pulvérise pas

La buse est bouchée

1. Nettoyer la buse
- Le flexible est bouché
1. Nettoyer le flexible

Le réservoir est vide

1. Remplir le réservoir

Air dans le système

1. Purger la pompe (voir chapitre « Purge de la pompe »)

Le moteur ne tourne pas

L'accumulateur est vide

1. Charger la batterie

Batterie manquante ou mal installée

1. Insérer correctement la batterie

La batterie est trop froide ou trop chaude

1. Stocker la batterie à l'intérieur ou la laisser refroidir

L'appareil s'éteint

Le disjoncteur s'est déclenché

1. Attendre que le disjoncteur remette l'appareil en marche

La batterie ne peut pas être chargée

Les contacts de la batterie sont encrassés

1. Nettoyer les contacts de la batterie
- La batterie ou le chargeur est défectueux/défectueuse

1. Remplacer la pièce nécessaire (utiliser uniquement l'accessoire d'origine du fabricant)

La batterie est trop chaude

1. Laisser refroidir la batterie

La durée de fonctionnement de la batterie diminue considérablement

La batterie est déchargée, car elle n'a pas été utilisée pendant une longue période

1. Charger la batterie

La batterie est épuisée

1. Remplacer la batterie (utiliser uniquement l'accessoire d'origine du fabricant)

Garantie

Les conditions de garantie publiées par notre société commerciale compétente s'appliquent dans chaque pays. Nous remédions gratuitement aux défauts possibles sur votre appareil dans la durée de garantie dans la mesure où la cause du défaut est un vice de matériau ou de fabrication. En cas de garantie, veuillez vous adresser à votre distributeur ou au point de service après-vente autorisé le plus proche avec la facture d'achat.

(Voir l'adresse au dos)

Caractéristiques techniques

		PSU 4-18
Caractéristiques de puissance de l'appareil		
Tension de service	V	18
Valeurs déterminées selon EN 60745-1		
Niveau de pression acoustique	dB(A)	77
L_{pA}		
Niveau de puissance acoustique	dB(A)	90
L_{wA}		
Valeur de vibrations main-bras	m/s^2	<2,5
Pression de travail (max.)	bar	3
Débit (max.)	l/h	30
Dimensions et poids		
Longueur du flexible	cm	120
Longueur de la lance de pulvérisation télescopique	cm	45-75
Poids (sans bloc-batterie)	kg	2,4
Longueur x largeur x hauteur	mm	750 x 185 x 365

Sous réserve de modifications techniques.

Déclaration de conformité UE

Nous déclarons par la présente que la machine désignée ci-après ainsi que la version que nous avons mise en circulation, est conforme, de par sa conception et son type, aux exigences fondamentales de sécurité et de santé en vigueur des normes UE. Toute modification

de la machine sans notre accord annule cette déclaration.

Produit : Pulvérisateur de jardin à batterie

Type : 1.145-xxx

Normes UE en vigueur

2006/42/CE (+2009/127/CE)

2014/30/UE

2011/65/UE

Normes harmonisées appliquées

EN 60745-1

EN 50580:2014

EN 62233: 2008

EN 55014-1: 2017 + A11: 2020

EN 55014-2: 2015

EN IEC 63000: 2018

Les signataires agissent sous ordre et avec le pouvoir de la direction.



H. Jenner

Chairman of the Board of Management



S. Reiser

Director Regulatory Affairs & Certification

Responsable de la documentation :

S. Reiser

Alfred Kärcher SE & Co. KG

Alfred-Kärcher-Str. 28 - 40

71364 Winnenden (Germany)

Tél. : +49 7195 14-0

Télécopie : +49 7195 14-2212

Winnenden, le 01/09/2021

Indice

Avvertenze generali.....	18
Impiego conforme alla destinazione.....	18
Tutela dell'ambiente.....	18
Accessori e ricambi.....	18
Volume di fornitura.....	18
Simboli riportati sull'apparecchio.....	18
Livelli di pericolo.....	19
Avvertenze di sicurezza.....	19
Descrizione dell'apparecchio.....	20
Montaggio.....	20
Messa in funzione.....	20
Messa in funzione.....	21
Trasporto.....	21
Stoccaggio.....	21
Cura e manutenzione.....	21
Aiuto in caso di guasti.....	21
Garanzia.....	22
Dati tecnici.....	22
Dichiarazione di conformità UE.....	22

Avvertenze generali



Prima dell'utilizzo iniziale dell'apparecchio leggere le presenti avvertenze di sicurezza, le presenti istruzioni per l'uso originali, le avvertenze di sicurezza allegate all'unità accumulatore e le istruzioni per l'uso originali allegate all'unità accumulatore/caricabatterie standard e attenersi. Agire secondo quanto indicato nelle istruzioni. Conservare i libretti per un uso futuro o per un successivo proprietario.

Osservare sempre sia le indicazioni riportate nelle istruzioni, sia le norme generali vigenti in materia di sicurezza/antinfortunistica.

Impiego conforme alla destinazione

Il nebulizzatore a pressione senza fili è destinato all'uso all'aperto in una zona ben ventilata. Il prodotto è destinato alla nebulizzazione di prodotti chimici domestici e da giardinaggio come insetticidi, fungicidi e fertilizzanti. Il prodotto può essere utilizzato anche per innaffiare le piante. Non utilizzare il prodotto per scopi diversi da quelli sopra menzionati. Il prodotto non deve essere utilizzato da bambini o da persone che non indossano dispositivi di protezione personale e indumenti adeguati. Osservare sempre le ordinanze applicabili a livello regionale.

Tutela dell'ambiente



I materiali d'imballaggio sono riciclabili. Smaltire gli imballaggi nel rispetto dell'ambiente.



Gli apparecchi elettrici ed elettronici contengono materiali riciclabili preziosi e spesso componenti come batterie, accumulatori oppure olio che, se usati o smaltiti scorrettamente, possono costituire un potenziale pericolo per la salute umana e per l'ambiente. Questi componenti sono tuttavia necessari per un corretto funzionamento dell'apparecchio. Gli apparecchi contrassegnati con questo simbolo non devono essere smaltiti con i rifiuti domestici.

Avvertenze sulle componenti contenute (REACH)

Informazioni aggiornate sulle componenti contenute sono disponibili all'indirizzo: www.kaercher.com/REACH

Accessori e ricambi

Utilizzando solamente accessori e ricambi originali, si garantisce un funzionamento sicuro e privo di disturbi dell'apparecchio.



Si possono trovare informazioni riguardo ad accessori e ricambi su www.kaercher.com.

Volume di fornitura

Il volume di fornitura dell'apparecchio è riportato sulla confezione. Disimballare la confezione e controllare che il contenuto sia completo. In caso di accessori mancanti o danni dovuti al trasporto si prega di contattare il rivenditore.

Simboli riportati sull'apparecchio

	Segnale di avvertimento generico
	Prima della messa in funzione, leggere il manuale d'uso e tutte le avvertenze di sicurezza.
	Durante il lavoro con l'apparecchio indossare guanti di protezione antiscivolo e resistenti.
	Durante il lavoro con l'apparecchio indossare una protezione per gli occhi.

	Durante il lavoro con l'apparecchio indossare scarpe di sicurezza antiscivolo.
	Durante il lavoro con l'apparecchio indossare una mascherina su naso e bocca.
	Non esporre l'apparecchio alla pioggia o all'umidità.

Livelli di pericolo

⚠ PERICOLO

- Indica un pericolo imminente che determina lesioni gravi o la morte.

⚠ AVVERTIMENTO

- Indica una probabile situazione pericolosa che potrebbe determinare lesioni gravi o la morte.

⚠ PRUDENZA

- Indica una probabile situazione pericolosa che potrebbe causare lesioni leggere.

ATTENZIONE

- Indica una probabile situazione pericolosa che potrebbe determinare danni alle cose.

Avvertenze di sicurezza

Avvertenze di sicurezza generali

⚠ PERICOLO • Pericolo di corrosione. Non puntare mai l'ugello verso una persona o un animale. Non lasciare mai che il getto entri in contatto diretto con la pelle. • Pericolo di ustioni. Questo apparecchio non deve essere usato per spruzzare vernici o solventi infiammabili con un punto di infiammabilità < 21°C.

⚠ AVVERTIMENTO • Quando si nebulizza, assicurarsi che l'area di lavoro sia adeguatamente ventilata. • Pericolo di corrosione. Tenere sempre la lancia nebulizzatrice in posizione durante l'uso. • Pericolo di esplosione. Non utilizzare mai l'apparecchio in aree in cui sussiste il rischio di incendio o di esplosione. • Pericolo di lesioni. Prestare attenzione a qualsiasi pericolo derivante dal liquido nebulizzato e consultare le marche riportate sul contenitore o le informazioni fornite dal produttore. • Non spruzzare liquidi di cui non si conosca la pericolosità e/o i potenziali danni.

Avvertenze di sicurezza generali per gli utensili elettrici

⚠ AVVERTIMENTO

- Leggere le presenti istruzioni e avvertenze di sicurezza.

In caso di mancato rispetto delle istruzioni e avvertenze di sicurezza sussiste il pericolo di scosse elettriche e/o incidenti gravi. **Conservare tutte le avvertenze di sicurezza per ogni esigenza futura.**

Il termine "utensile elettrico" utilizzato nelle avvertenze di sicurezza si riferisce ad utensili elettrici alimentati dalla rete (con cavo di alimentazione) e ad utensili elettrici alimentati a batteria (senza cavo di alimentazione).

1 Sicurezza della postazione di lavoro

- a Tenere l'area di lavoro sempre pulita e ben illuminata. Il disordine oppure zone dell'area di lavoro non illuminate possono essere causa di incidenti.

- b Evitare di impiegare l'utensile elettrico in ambienti soggetti al rischio di esplosioni, in cui siano presenti liquidi, gas o polveri infiammabili. Gli utensili elettrici generano scintille che possono incendiare la polvere o i vapori.
- c Tenere lontani i bambini e altre persone durante l'impiego dell'utensile elettrico. Eventuali distrazioni potranno comportare la perdita del controllo sull'apparecchio.

2 Sicurezza elettrica

- a Evitare il contatto fisico con superfici collegate a terra, come tubi, riscaldamenti, cucine elettriche e frigoriferi. Sussiste un maggior rischio di scosse elettriche nel momento in cui il corpo è messo a massa.
- b Custodire l'utensile elettrico al riparo dalla pioggia o dall'umidità. La penetrazione dell'acqua in un utensile elettrico aumenta il rischio di una scossa elettrica.

3 Sicurezza delle persone

- a È importante concentrarsi su ciò che si sta facendo e maneggiare con giudizio l'utensile elettrico durante le operazioni di lavoro. Non utilizzare mai l'utensile elettrico in caso di stanchezza oppure quando ci si trovi sotto l'effetto di droghe, bevande alcoliche e medicinali. Un attimo di distrazione durante l'uso dell'utensile elettrico può essere causa di gravi lesioni.

- b Indossare sempre equipaggiamento di protezione individuale, nonché occhiali di protezione. Indossando un equipaggiamento di protezione personale come la maschera per polveri, scarpe di sicurezza che non scivolino, elemento di protezione oppure protezione acustica a seconda del tipo e dell'applicazione dell'utensile elettrico, si riduce il rischio di lesioni.

- c Evitare la messa in funzione involontaria dell'utensile elettrico. Prima di collegarlo all'alimentazione di corrente e/o alla batteria ricaricabile, prima di prenderlo e/o prima di iniziare a sollevarlo o trasportarlo, assicurarsi che l'utensile elettrico sia spento. Tenendo il dito sopra l'interruttore mentre si trasporta l'utensile elettrico oppure collegandolo all'alimentazione di corrente con l'interruttore inserito, possono verificarsi seri incidenti.

- d Prima di accendere l'utensile elettrico togliere gli attrezzi di regolazione o la chiave. Un utensile o una chiave che si trovi in una parte rotante dell'apparecchio può provocare lesioni gravi.

- e Evitare una posizione anomala del corpo. Mettersi sempre in posizione sicura e cercare di mantenere l'equilibrio in ogni situazione. In questo modo è possibile controllare meglio l'utensile elettrico in caso di situazioni inaspettate.

- f Indossare indumenti adeguati. Non indossare vestiti ampi, né portare braccialetti o catenine. Tenere i capelli, gli indumenti e i guanti lontano da pezzi in movimento. Indumenti larghi, guanti, gioielli o capelli lunghi possono impigliarsi nelle parti in movimento.

4 Trattamento e utilizzo corretto dell'utensile elettrico

- a Non sottoporre l'apparecchio a sovraccarico. Per il proprio lavoro, utilizzare esclusivamente l'utensile elettrico esplicitamente previsto

per lo scopo. Con un utensile elettrico adatto si lavora in modo migliore e più sicuro nell'intervallo di potenza indicato.

- b Non utilizzare mai utensili elettrici con interruttori difettosi. Un utensile elettrico con l'interruttore rotto, è pericoloso e deve essere riparato.
 - c Prima di procedere ad operazioni di regolazione dell'apparecchio, prima di sostituire parti accessorie oppure prima di posarlo al termine di un lavoro, estrarre sempre la spina dalla presa della corrente e/o estrarre la batteria. Questa misura di sicurezza impedisce l'avvio accidentale dell'utensile elettrico.
 - d Quando gli utensili elettrici non vengono utilizzati, conservarli al di fuori della portata dei bambini. Non consentire l'utilizzo dell'utensile elettrico a persone che non siano abituate ad usarlo o che non abbiano letto le presenti istruzioni. Gli utensili elettrici sono pericolosi quando vengono utilizzati da persone poco esperte.
 - e Eseguire la manutenzione dell'utensile elettrico operando con la dovuta diligenza. Accertarsi che le parti mobili della macchina funzionino perfettamente, che non s'inceppino e che non ci siano pezzi rotti o danneggiati al punto da limitare la funzione dell'utensile elettrico. Prima di iniziare l'impiego, far riparare le parti danneggiate. Numerosi incidenti vengono causati da utensili elettrici la cui manutenzione è stata effettuata in modo poco accurato.
 - f Utilizzare l'utensile elettrico, gli accessori opzionali, gli utensili per applicazioni specifiche ecc., sempre attenendosi alle presenti istruzioni. Tenere sempre presente le condizioni di lavoro e le attività da eseguire. L'impiego di utensili elettrici per usi diversi da quelli consentiti potrà dar luogo a situazioni di pericolo.
- 5 Impiego e manutenzione dell'unità accumulatore
- a Caricare l'unità accumulatore solo con il caricabatterie autorizzato dal produttore. I caricabatterie non idonei alla specifica unità accumulatore possono causare un incendio.
 - b Utilizzare l'apparecchio solo con un'unità accumulatore idonea. L'impiego di altre unità accumulatore può generare un rischio di lesioni o di incendi.
 - c In caso di inutilizzo, tenere l'unità accumulatore a distanza da oggetti metallici come fermagli, monete, chiavi, chiodi, viti e da altri piccoli oggetti metallici che potrebbero provocare un cortocircuito dei contatti. Un cortocircuito può provocare un incendio o un'esplosione.
 - d In alcuni casi può verificarsi una fuoriuscita di liquidi dall'unità accumulatore. Evitare il contatto. In caso di contatto con il liquido, lavare abbondantemente con acqua. In caso di contatto del liquido della batteria con gli occhi, consultare immediatamente un medico. Il liquido della batteria può causare eruzioni e ustioni sulla pelle.
- 6 Assistenza
- a Fare riparare l'utensile elettrico solo ed esclusivamente da personale specializzato e solo impiegando ricambi originali. In tal modo potrà

essere salvaguardata la sicurezza dell'apparecchio.

Descrizione dell'apparecchio

Figura A

- ① Alloggiamento unità accumulatore
- ② Interruttore dell'apparecchio
- ③ Grilletto di nebulizzazione bloccabile
- ④ Lancia nebulizzatrice
- ⑤ Ugello di nebulizzazione
- ⑥ Bocca di riempimento con misurino
- ⑦ Attacco tubo flessibile
- ⑧ Tubo flessibile
- ⑨ Supporto per la tracolla
- ⑩ Serbatoio
- ⑪ Linguetta di chiusura
- ⑫ *Unità accumulatore Battery Power 18V
- ⑬ *Caricabatterie rapido Battery Power 18V
- ⑭ Tracolla

* Non compreso nella fornitura.

Montaggio

Montare la lancia nebulizzatrice e il tubo flessibile

1. Attaccare la lancia nebulizzatrice al manico e avviare bene.
2. Ruotare la lancia nebulizzatrice fino ad allinearla con il manico rivolto verso il basso.

Figura B

3. Infilare il dado del tubo sull'apparecchio e stringere.

Figura C

Nota

Controllare che la lancia sia ben fissata.

Nota

Quando si sistema l'alloggiamento, assicurarsi che il tubo corto dell'apparecchio sia inserito nel foro del serbatoio.

Messa in funzione

Riempire il serbatoio

1. Svitare il misurino.
2. Riempire il serbatoio con la quantità d'acqua desiderata (fino a 4 litri).
3. Con il misurino, misurare la quantità desiderata di liquido/additivo (fino a 120 ml) e versarlo con attenzione nel serbatoio.

Figura G

4. Sciacquare il misurino con acqua pulita e riavvitarlo.

Nota

Con il serbatoio completamente riempito, tenere l'apparecchio in posizione orizzontale per evitare perdite attraverso l'apertura di aspirazione.

Chiudere la tracolla

1. Agganciare la tracolla nelle clip sull'alloggiamento.

Nota

Assicurarsi che la tracolla sia agganciata correttamente.

Montaggio dell'unità accumulatore

1. Spingere l'unità accumulatore nell'alloggiamento dell'apparecchio, finché non si innesta.

Figura J

Sfiato della pompa

1. Svitare la lancia dalla pistola.
2. Azionare l'interruttore dell'apparecchio.
3. Premere il grilletto di nebulizzazione per almeno 10 secondi fino a quando il sistema non viene sfiato.
4. Spegner l'apparecchio.
5. Rimontare la lancia

Messa in funzione

Esercizio

1. Rimuovere la lancia nebulizzatrice.
2. Premere l'interruttore dell'apparecchio.
Figura D
L'apparecchio si accende.
3. Premere il grilletto di nebulizzazione per spruzzare oppure premendo spingere in avanti per un funzionamento continuo.

Figura E

Nota
Il pulsante di azionamento della nebulizzazione è ora bloccato.

Nota

Prima di montare l'unità accumulatore, assicurarsi che il pulsante di azionamento della nebulizzazione non sia bloccato.

4. Per interrompere il processo di spruzzatura, rilasciare il pulsante di azionamento della nebulizzazione o, nel funzionamento continuo, spingerlo all'indietro mentre lo si preme per interrompere la nebulizzazione.

Regolare il getto di nebulizzazione

1. Ruotare l'ugello per regolare il getto puntiforme o nebulizzato

Figura F

Trasporto

⚠ PRUDENZA

Mancata osservanza del peso

Pericolo di lesioni e di danneggiamento

Nel trasporto osservare il peso dell'apparecchio.

ATTENZIONE

Avviamento incontrollato

Pericolo di lesioni e di danneggiamento

Prima di trasportare l'apparecchio, rimuovere l'unità accumulatore.

Svuotare completamente l'apparecchio prima di trasportarlo.

- Per il trasporto in veicoli, fissare l'apparecchio in modo che non possa scivolare e ribaltarsi.

Stoccaggio

⚠ PRUDENZA

Mancata osservanza del peso

Pericolo di lesioni e di danneggiamento

Nello stoccaggio, osservare il peso dell'apparecchio.

⚠ PRUDENZA

Avviamento incontrollato

Pericolo di lesioni e di danneggiamento

Prima dello stoccaggio, rimuovere l'accumulatore dall'apparecchio.

ATTENZIONE

Conservare l'apparecchio in un luogo asciutto e ben ventilato, non accessibile ai bambini. Tenere l'apparecchio lontano da sostanze corrosive, come sostanze chimiche per giardino.

1. Pulire l'apparecchio.
2. Per risparmiare spazio, svitare la lancia nebulizzatrice e premerla nella clip della lancia sull'alloggiamento della batteria.

Figura H

3. Premere il manico della lancia nel manico dell'apparecchio.

Cura e manutenzione

⚠ PRUDENZA

Avviamento incontrollato

Pericolo di lesioni e di danneggiamento

Prima di tutti i lavori, rimuovere l'accumulatore dall'apparecchio.

ATTENZIONE

Per la pulizia delle parti in plastica non utilizzare solvente perché danneggia i materiali utilizzati sull'apparecchio. Rimuovere le impurità come polvere, olio e lubrificanti con un panno pulito.

Pulizia del serbatoio

1. Rimuovere l'unità accumulatore.
2. Aprire le linguette di bloccaggio e rimuovere il serbatoio.
Figura I
3. Scaricare il contenuto del serbatoio.
4. Pulire l'esterno del serbatoio con un panno pulito e asciutto.
5. Riempire il serbatoio per un terzo con acqua pulita
6. Collegare il tubo flessibile all'alloggiamento del motore.
7. Rimontare la batteria.
8. Spruzzare il contenuto del serbatoio fino a quando è completamente vuoto.
9. Ripetere più volte questa procedura.

Svuotamento del serbatoio

1. Rimuovere l'unità accumulatore.
2. Aprire le linguette di bloccaggio e rimuovere il serbatoio.

Figura I

3. Scaricare il contenuto del serbatoio

Pulire l'ugello

1. Rimuovere l'unità accumulatore.
2. Svitare l'ugello dalla lancia nebulizzatrice.
3. Spingere un filo sottile attraverso i fori isolati per rimuovere i residui.

Figura K

4. Sciacquare l'ugello con acqua pulita.
5. Asciugare l'ugello con un panno pulito e asciutto e rimontare l'ugello.

Aiuto in caso di guasti

I guasti hanno spesso cause semplici che possono essere risolte con l'ausilio della panoramica seguente. In caso di dubbi o di guasti qui non menzionati si consiglia di rivolgersi al servizio assistenza autorizzato.

L'apparecchio non spruzza

L'ugello è intasato

1. Pulire l'ugello

Il tubo è ostruito

1. Pulire il tubo flessibile

Il serbatoio è vuoto

1. Riempire il serbatoio

Aria nel sistema

1. Sfiatare la pompa (vedere il capitolo "Sfiato della pompa")

Il motore non funziona

Accumulatore scarico

1. Carica dell'accumulatore

Batteria mancante o non posizionata correttamente

1. Innestare correttamente la batteria

La batteria è troppo fredda o troppo calda

1. Stoccare la batteria al chiuso o lasciarla raffreddare

L'apparecchio si spegne

L'interruttore di sicurezza ha spento l'apparecchio

1. Attendere che l'interruttore di sicurezza riaccenda l'apparecchio

La batteria non si carica

I contatti della batteria sono sporchi

1. Pulire i contatti della batteria

La batteria o il caricatore sono difettosi

1. Sostituire la parte necessaria (utilizzare solo accessori originali del produttore)

La batteria è troppo calda

1. Lasciare raffreddare la batteria

Il tempo di funzionamento della batteria si riduce significativamente

La batteria è scarica perché non è stata usata da molto tempo

1. Carica dell'accumulatore

La durata della batteria è stata superata

1. Sostituire la batteria (usare solo accessori originali del produttore)

Garanzia

Le condizioni di garanzia valgono nel rispettivo paese di pubblicazione da parte della nostra società di vendita competente. Entro il termine di garanzia eliminiamo gratuitamente eventuali guasti all'apparecchio, se causati da difetto di materiale o di produzione. Nei casi previsti dalla garanzia si prega di rivolgersi al proprio rivenditore, oppure al più vicino centro di assistenza autorizzato, esibendo lo scontrino di acquisto. (Indirizzo vedi retro)

Dati tecnici

PSU 4-18

Dati sulle prestazioni dell'apparecchio

Tensione d'esercizio V 18

Valori rilevati secondo EN 60745-1

Livello di pressione acustica L_{pA} dB(A) 77

Livello di potenza acustica L_{WA} dB(A) 90

Valore di vibrazione mano-braccio m/s^2 <2,5

Pressione di lavoro (max.) bar 3

Portata (max.) l/h 30

Dimensioni e pesi

Lunghezza del tubo flessibile cm 120

Lunghezza lancia nebulizzatrice telescopica cm 45 - 75

Peso (senza unità accumulatore) kg 2,4

Lunghezza x larghezza x altezza mm 750 x 185 x 365

Con riserva di modifiche tecniche.

Dichiarazione di conformità UE

Con la presente dichiariamo che la macchina di seguito definita, in conseguenza della sua progettazione e costruzione nonché nello stato in cui è stata immessa sul mercato, è conforme ai requisiti essenziali di sicurezza e salute pertinenti delle direttive UE. In caso di modifiche apportate alla macchina senza il nostro consenso, la presente dichiarazione perde ogni validità.

Prodotto: Nebulizzatore per piante a batteria

Tipo: 1.145-xxx

Directive UE pertinenti

2006/42/CE (+2009/127/EG)

2014/30/UE

2011/65/UE

Norme armonizzate applicate

EN 60745-1

EN 50580:2014

EN 62233: 2008

EN 55014-1: 2017 + A11: 2020

EN 55014-2: 2015

EN IEC 63000: 2018

I firmatari agiscono per incarico e con delega della direzione.

H. Jenner

Chairman of the Board of Management

S. Reiser

Director Regulatory Affairs & Certification

Responsabile della documentazione:

S. Reiser

Alfred Kärcher SE & Co. KG

Alfred-Kärcher-Str. 28 - 40

71364 Winnenden (Germany)

Tel.: +49 7195 14-0

Fax: +49 7195 14-2212

Winnenden, 01/09/2021

Inhoud

Algemene instructies	23
Reglementair gebruik	23
Milieubescherming	23
Toebehoren en reserveonderdelen	23
Leveringsomvang	23
Symbolen op het apparaat	23
Gevarenniveaus	23
Veiligheidsinstructies	23
Beschrijving apparaat	25
Montage	25
Inbedrijfstelling	25
Werking	25
Transport	25
Opslag	26
Verzorging en onderhoud	26
Hulp bij storingen	26
Garantie	26
Technische gegevens	27
EU-conformiteitsverklaring	27

Algemene instructies



Lees voor het eerste gebruik van het toestel deze veiligheidsaanwijzingen, deze originele gebruiksaanwijzing, de bij het accupack geleverde veiligheidsaanwijzingen en de meegeleverde veiligheidsinstructies accupack / standaard oplader.

Houd u hieraan. Bewaar de documentatie voor later gebruik of voor de volgende eigenaar.

Naast de instructies in de gebruiksaanwijzing moet u ook de algemene wettelijke veiligheidsvoorschriften en de voorschriften inzake ongevallenpreventie in acht nemen.

Reglementair gebruik

De snoerloze druksproeier is bedoeld voor gebruik buitenshuis op een goed geventileerde plaats. Het product is bestemd voor het versproeien van huishouds- en tuinchemicaliën zoals insecticiden, fungiciden en meststoffen. Het product kan ook worden gebruikt voor het bewateren van planten. Gebruik het product niet voor andere dan de hierboven vermelde doeleinden. Het product mag niet worden gebruikt door kinderen of door personen die geen geschikte persoonlijke beschermingsmiddelen en kleding dragen.

Neem altijd de regionaal geldende verordeningen in acht.

Milieubescherming



Het verpakkingsmateriaal is recyclebaar. Gooi verpakkingen met het gescheiden afval weg.



Elektrische en elektronische apparaten bevatten waardevolle recyclebare materialen en vaak onderdelen zoals batterijen, accu's of olie, die bij onjuiste omgang of verkeerd weggooiën een

mogelijk gevaar voor de gezondheid en het milieu kunnen vormen. Voor een correct gebruik van het apparaat zijn deze onderdelen echter noodzakelijk. Apparaten met dit symbool mogen niet met het huisvuil worden weggegooid.

Instructies voor inhoudsstoffen (REACH)

Actuele informatie over inhoudsstoffen vindt u onder: www.kaercher.nl/REACH

Toebehoren en reserveonderdelen

Gebruik alleen origineel toebehoren en originele reserveonderdelen. Deze garanderen een veilige en storingsvrije werking van het apparaat. Informatie over toebehoren en reserveonderdelen vindt u onder www.kaercher.com.

Leveringsomvang

De leveringsomvang van het apparaat is op de verpakking afgebeeld. Controleer de inhoud bij het uitpakken op volledigheid. Bij ontbrekend toebehoren of bij transportschade neemt u contact op met uw distributeur.

Symbolen op het apparaat

	Algemeen waarschuwinstekent
	Lees voor de inbedrijfstelling de gebruiksaanwijzing en alle veiligheidsinstructies.
	Draag bij werkzaamheden met het apparaat antislip en slijtvaste handschoenen.
	Draag bij werkzaamheden met het apparaat een geschikte oogbescherming.
	Draag bij het werken met het apparaat slipvaste veiligheidsschoenen.
	Draag bij werkzaamheden met het apparaat een ademmasker.
	Stel het apparaat niet bloot aan regen of vocht.

Gevarenniveaus

⚠ GEVAAR

- Aanwijzing voor direct dreigend gevaar dat tot zware of dodelijke verwondingen leidt.

⚠ WAARSCHUWING

- Aanwijzing voor een mogelijk gevaarlijke situatie die tot zware of dodelijke verwondingen kan leiden.

⚠ VOORZICHTIG

- Aanwijzing voor een mogelijk gevaarlijke situatie die tot lichte verwondingen kan leiden.

LET OP

- Aanwijzing voor een mogelijk gevaarlijke situatie die tot materiële schade kan leiden.

Veiligheidsinstructies

Algemene veiligheidsinstructies

- ⚠ **GEVAAR** • Verbrandingsgevaar. Richt de sproeier nooit op een persoon of een dier. Laat de straal nooit in direct contact komen met uw huid. • Verbrandingsgevaar. Dit apparaat mag niet worden gebruikt

voor het spuiten van ontvlambare verven of oplosmiddelen met een vlammpunt < 21 °C.

⚠ WAARSCHUWING • *Zorg er bij het spuiten voor dat de werkruimte voldoende geventileerd is.*

- *Verbrandingsgevaar. Houd de spuitlans tijdens het gebruik altijd in positie.*
- *Explosiegevaar. Gebruik het apparaat nooit op plaatsen waar brand- of explosiegevaar bestaat.*
- *Gevaar voor letsel. Wees u bewust van de gevaren van de vloeistof die u spuit en raadpleeg de markeringen op de verpakking of de door de fabrikant verstrekte informatie.*
- *Spuit geen vloeistof waarvan u niet weet of deze gevaarlijk en/of schadelijk is.*

Algemene veiligheidsinstructies elektrische gereedschappen

⚠ WAARSCHUWING

• **Lees alle veiligheidsinstructies en instructies.** Veronachtzaming van de veiligheidsinstructies en instructies kunnen elektrische schokken en/of zware verwondingen veroorzaken. **Bewaar alle veiligheidsinstructies en instructies voor later gebruik.** Het in de veiligheidsinstructies gebruikte begrip "elektrisch gereedschap" heeft betrekking op elektrisch gereedschap met netsnoer en elektrisch gereedschap met accu's (zonder netsnoer).

1 Veiligheid van de werkplek

- Houd uw werkbereik schoon en goed verlicht.** *Wanorde of onverlichte werkbereiken kunnen ongevallen veroorzaken.*
- Werk met het elektrische gereedschap niet in een explosieve omgeving, waarin zich brandbare vloeistoffen, gassen of stoffen bevinden.** *Elektrische gereedschappen veroorzaken vonken, waardoor het stof of de dampen kunnen ontvlammen.*
- Houd kinderen en andere personen tijdens het gebruik van het elektrische gereedschap buiten bereik.** *Bij afleiding kunt u de controle over het apparaat verliezen.*

2 Elektriciteitsveiligheid

- Vermijd lichamelijk contact met geaarde oppervlakken zoals van buizen, verwarmingen, ovens en koelkasten.** *Er bestaat verhoogde kans op een elektrische schok als uw lichaam geaard is.*
- Houd elektrische gereedschappen uit de buurt van regen en vocht.** *Het indringen van water in een elektrisch gereedschap verhoogt de kans op een elektrische schok.*

3 Veiligheid van personen

- Wees aandachtig, let op wat u doet en ga verstandig te werk met een elektrisch gereedschap.** Gebruik geen elektrisch gereedschap als u moe bent of onder invloed staat van drugs, alcohol of medicijnen. *Een moment van onachtzaamheid bij het gebruik van het elektrische gereedschap kan tot ernstig letsel leiden.*
- Draag een persoonlijke veiligheidsuitrusting en altijd een veiligheidsbril.** *Het dragen van een persoonlijke veiligheidsuitrusting, zoals stofmasker, slipvast veiligheidschoenen, veiligheidshelm of gehoorbescherming, vermindert afhankelijk van het soort en het gebruik van het elektrische gereedschap de kans op letsel.*
- Vermijd een onbedoelde inbedrijfstelling.** *Controleer of het elektrisch gereedschap uitgeschakeld is, voordat u het op de stroom-*

voorziening en/of de accu aansluit, optilt of draagt. Als u bij het dragen van het elektrisch gereedschap uw vinger op de schakelaar hebt of het apparaat in ingeschakelde toestand op de schakelaar aansluit, kan dit tot ongevallen leiden.

- Verwijder instelgereedschappen of Schroef-sleutels, voordat u het elektrische gereedschap inschakelt.** *Gereedschappen of sleutels die zich in een draaiend apparaatonderdeel bevinden, kunnen tot verwondingen leiden.*
 - Vermijd een abnormale lichaamshouding.** *Zorg voor stabiliteit en blijf altijd in evenwicht. Daardoor kunt u het elektrische gereedschap in onverwachte situaties beter controleren.*
 - Draag geschikte kleding.** *Draag geen wijde kleding of sieraden. Houd uw haar, kleding en handschoenen uit de buurt van bewegende onderdelen. Losse kleding, handschoenen, sieraden of lang haar kunnen vast komen te zitten in bewegende delen.*
- #### 4 Gebruik en behandeling van het elektrische gereedschap
- Vermijd overbelasting van het apparaat.** *Gebruik voor uw werk het daarvoor bestemde elektrische gereedschap. Met het passende elektrische gereedschap werkt u beter en veiliger in het opgegeven vermogensbereik.*
 - Gebruik geen elektrisch gereedschap waarvan de schakelaar defect is.** *Een elektrisch gereedschap dat niet meer in- of uitgeschakeld kan worden, is gevaarlijk en moet worden gerepareerd.*
 - Trek de stekker uit het stopcontact en/of verwijder de accu, voordat u instellingen aan het apparaat uitvoert, toebehoren vervangt of het apparaat weglegt.** *Deze voorzorgsmaatregel verhindert het per ongeluk starten van het elektrische gereedschap.*
 - Bewaar ongebruikte elektrische gereedschappen buiten het bereik van kinderen.** *Laat het apparaat niet gebruiken door personen die hiermee niet vertrouwd zijn of die deze instructies niet gelezen hebben. Elektrische gereedschappen zijn gevaarlijk als ze door onervaren personen gebruikt worden.*
 - Onderhoud elektrische gereedschappen zorgvuldig.** *Controleer of bewegende delen perfect functioneren en niet klemmen en of onderdelen gebroken of zodanig beschadigd zijn dat de werking van het elektrische gereedschap gevaar loopt. Laat beschadigde onderdelen vóór het gebruik van het apparaat repareren. Vele ongevallen worden door slecht onderhouden elektrische gereedschappen veroorzaakt.*
 - Gebruik elektrisch gereedschap, toebehoren, inzetgereedschappen enz. overeenkomstig deze instructies.** *Houd hierbij rekening met de werkomstandigheden en de uit te voeren werkzaamheden. Het gebruik van elektrische gereedschappen voor ander dan het reglementair gebruik kan tot gevaarlijke situaties leiden.*
- #### 5 Gebruik en verzorging van accupacks
- Laad de accupack alleen met door de goedgekeurde oplaadapparaten.** *Laders die niet geschikt zijn voor de desbetreffende accu kunnen brand veroorzaken.*

- b **Gebruik het apparaat alleen met een meegeleverde accupack.** *Het gebruik van andere accupacks kan letsel en brand veroorzaken.*
 - c **Houd de accu bij niet-gebruik uit de buurt van metalen voorwerpen zoals paperclips, munten, sleutels, spijkers, schroeven of andere kleine metalen voorwerpen die kortsluiting van de contacten zouden kunnen veroorzaken.** *Kortsluiting kan leiden tot brand of explosies.*
 - d **Eventueel kan uit de accupack vloeistof uit-treden. Vermijd contact. Als u toch met de vloeistof in contact komt, grondig afspoelen met water. Als de vloeistof in de ogen terecht-komt, onmiddellijk een arts raadplegen. Accu-vloeistof kan uitslag en branden van de huis veroorzaken.**
- 6 **Service**
- a **Laat uw elektrisch gereedschap alleen door gekwalificeerd vakpersoneel en alleen met originele reserveonderdelen repareren.** *Hierdoor wordt gegarandeerd dat de veiligheid van het apparaat behouden blijft.*

Beschrijving apparaat

Afbeelding A

- ① Opname accupack
- ② Apparaatschakelaar
- ③ Vergrendelbare sproei-hendel
- ④ Spuitlans
- ⑤ Sproeier
- ⑥ Vulopening met maatbeker
- ⑦ Aansluiting slang
- ⑧ Slang
- ⑨ Houder schouderriem
- ⑩ Tank
- ⑪ Vergendeling
- ⑫ *Accupack Battery Power 18V
- ⑬ *Snellader Battery Power 18V
- ⑭ Schouderriem

* niet in de leveringsomvang inbegrepen.

Montage

Monteer spuitlans en slang

1. Bevestig de spuitlans aan het handvat en hem schroef vast.
2. Draai de spuitlans tot deze uitgelijnd is met het handvat naar beneden.
Afbeelding B
3. Schuif de moer van de slang op het apparaat en draai hem vast.
Afbeelding C

Instructie

Controleer of de spuitlans correct is bevestigd.

Instructie

Let er bij het aanbrengen van de behuizing op dat de korte slang op het apparaat in het gat op de tank wordt gestoken.

Inbedrijfstelling

Tank vullen

1. Schroef de maatbeker los.
2. Vul de tank met de gewenste hoeveelheid water (tot 4 liter).
3. Meet met behulp van de maatbeker de gewenste hoeveelheid vloeistof/toevoeging af (tot 120 ml) en giet deze voorzichtig in de tank.

Afbeelding G

4. Spoel de maatbeker om met helder water en schroef hem er weer op.

Instructie

Houd het apparaat horizontaal met de tank volledig gevuld om lekkage via de aanzuigopening te voorkomen.

Schouderriem vastklemmen

1. Klem de schouderriem in de clips op de behuizing.

Instructie

Zorg ervoor dat de schouderriem goed is vastgeklemd.

Accupack monteren

1. Het accupack in de houder van het apparaat schuiven tot het hoorbaar vastklikt.

Afbeelding J

Pomp ontluichten

1. Koppel de straalbus los van het pistool.
2. Bedien de schakelaar van het apparaat.
3. Druk minstens 10 seconden op de ontluichtingsknop totdat het systeem ontluicht is.
4. Apparaat uitschakelen.
5. De straalbus weer monteren

Werking

Werking

1. Verwijder de spuitlans.
2. De apparaatschakelaar indrukken.
Afbeelding D
Het apparaat start.
3. Druk de sproei-hendel in om te sproeien of duw de hendel vooruit voor continu gebruik.

Afbeelding E

Instructie

De sproeiknop is nu vergrendeld.

Instructie

Zorg ervoor dat de sproeiknop niet vergrendeld is voordat u de accu monteert.

4. Om het sproeien te stoppen, laat u de sproeiknop los of, bij continu gebruik, duwt u de knop naar achteren om het sproeien te beëindigen.

Spuitstraal afstellen

1. Draai aan de sproeier om de punt- of spoeistraal aan te passen
Afbeelding F

Transport

⚠ VOORZICHTIG

Niet in acht nemen van het gewicht

Gevaar voor letsel en beschadiging

Houd bij het vervoer rekening met het gewicht van het apparaat.

LET OP

Ongecontroleerd starten

Gevaar voor letsel en beschadiging

Neem de accu voor transport uit het apparaat.

Schakel het apparaat voor transport uit.

- Bij het transport in voertuigen het apparaat tegen wegglijden en omvallen beveiligen.

Opslag

⚠ VOORZICHTIG

Niet in acht nemen van het gewicht

Gevaar voor letsel en beschadiging

Houd bij de opslag rekening met het gewicht van het apparaat.

⚠ VOORZICHTIG

Ongecontroleerd starten

Gevaar voor letsel en beschadiging

Neem de accu vóór het opslaan uit het apparaat.

LET OP

Bewaar het apparaat op een droge en goed geventileerde plaats waartoe kinderen geen toegang hebben.

Houd het apparaat uit de buurt van corroderende stoffen, zoals tuinchemicaliën.

1. Reinig het apparaat.
2. Om ruimte te besparen kunt u de spuitlans los-schroeven en in de lanskleem op de accusleuf drukken.

Afbeelding H

3. Druk de handgreep van de lans in de handgreep van het apparaat.

Verzorging en onderhoud

⚠ VOORZICHTIG

Ongecontroleerd starten

Gevaar voor letsel en beschadiging

Neem de accu vóór het opslaan uit het apparaat.

LET OP

Gebruik voor het reinigen van de plastic onderdelen geen oplosmiddelen, aangezien deze de voor het apparaat gebruikte materialen aantasten. Verwijder verontreinigingen zoals stof, olie en smeermiddelen met een propere doek.

Tank reinigen

1. Het accupack verwijderen.
 2. Open de vergrendelingen en verwijder de tank.
- #### Afbeelding I
3. Laat de tankinhoud leeglopen.
 4. Reinig de buitenkant van de tank met een schone, droge doek.
 5. Vul de tank voor een derde met schoon water
 6. Verbind de zuigslang met de handgreep.
 7. Plaats de accu weer.
 8. Verspreek de inhoud van de tank tot hij helemaal leeg is.
 9. Dit proces meermaals herhalen.

Tank legen

1. Het accupack verwijderen.
2. Open de vergrendelingen en verwijder de tank.

Afbeelding I

3. De tankinhoud aftappen

Sproeier reinigen

1. Het accupack verwijderen.
2. Schroef de sproeier van de spuitlans.
3. Duw een smalle draad door de sleufgaten om resten te verwijderen.

Afbeelding K

4. Spoel de sproeier af met schoon water.

5. Droog de sproeier af met een schone, droge doek en breng de sproeier weer aan.

Hulp bij storingen

Storingen hebben vaak oorzaken die eenvoudig met behulp van het volgende overzicht kunnen worden verholpen. Neem bij twijfel of storingen die hier niet worden vermeld contact op met de erkende klantenservice.

Apparaat sproeit niet

Mondstuk is verstopt

1. Sproeier reinigen

Slang is verstopt

1. Slang reinigen

Tank is leeg

1. Tank vullen

Lucht in het systeem

1. Pomp ontluften (zie hoofdstuk "Pomp ontluften")

Motor loopt niet

Accu is leeg

1. Accu opladen

Accu ontbreekt of zit niet goed

1. Accu correct aanbrengen

Accu is te koud of te warm

1. Bewaar de accu binnenshuis of laat hem afkoelen

Apparaat schakelt uit

Stroomonderbreker is uitgeschakeld

1. Wacht tot de stroomonderbreker het apparaat weer inschakelt

Accu kan niet worden opgeladen

Accucontacten zijn vuil

1. Accucontacten reinigen

Accu of lader defect

1. Noodzakelijk onderdeel vervangen (alleen originele accessoires van de fabrikant gebruiken)

Accu is te heet

1. Accu laten afkoelen

Werkingsduur van de accu daalt aanzienlijk

Accu is ontladen, omdat hij langdurig niet is gebruikt

1. Accu opladen

Levensduur van de accu is verstreken

1. Vervang de accu (gebruik alleen originele accessoires van de fabrikant)

Garantie

In elk land gelden de garantievoorwaarden die door onze verantwoordelijke verkoopmaatschappij zijn uitgegeven. Mogelijke storingen aan uw apparaat verhelpen we binnen de garantieperiode gratis, voor zover een materiaal- of fabricagefout de oorzaak is. Als u gebruik wilt maken van de garantie, neemt u met uw aankoopbon contact op met uw distributeur of de dichtstbijzijnde geautoriseerde klantenservice. (adres zie achterzijde)

Technische gegevens

			PSU 4-18
Gegevens capaciteit apparaat			
Bedrijfsspanning	V		18
Berekende waarden conform EN 60745-1			
Geluidsdruk niveau L_{pA}	dB(A)		77
Geluidsvermogensniveau L_{WA}	dB(A)		90
Hand-arm-vibratiewaarde	m/s^2		<2,5
Werkdruk (max.)	bar		3
Volume (max.)	l/h		30
Afmetingen en gewichten			
Lengte slang	cm		120
Lengte telescopische spuitlans	cm		45 - 75
Gewicht (zonder accupack)	kg		2,4
Lengte x breedte x hoogte	mm		750 x 185 x 365

Technische wijzigingen voorbehouden.

EU-conformiteitsverklaring

Hiermee verklaren wij dat de hierna vermelde machine op basis van het ontwerp en type en in de door ons op de markt gebrachte uitvoering voldoet aan de relevante veiligheids- en gezondheidsvereisten van de EU-richtlijnen. Bij een niet door ons goedgekeurde wijziging van de machine verliest deze verklaring zijn geldigheid.

Product: Accu plantenspuit

Type: 1.145-xxx

Relevante EU-richtlijnen

2006/42/EG (+2009/127/EG)

2014/30/EU

2011/65/EU

Toegepaste geharmoniseerde normen

EN 60745-1

EN 50580:2014

EN 62233: 2008

EN 55014-1: 2017 + A11: 2020

EN 55014-2: 2015

EN IEC 63000: 2018

De ondergetekenden handelen in opdracht en met volmacht van de directie.

H. Jenner

Chairman of the Board of Management

S. Reiser

Director Regulatory Affairs & Certification

Gevolmachtigde voor de documentatie:

S. Reiser

Alfred Kärcher SE & Co. KG

Alfred-Kärcher-Str. 28 - 40

71364 Winnenden (Germany)

Tel.: +49 7195 14-0

Fax: +49 7195 14-2212

Winnenden, 2021/09/01

Índice de contenidos

Avisos generales.....	27
Uso previsto	27
Protección del medioambiente.....	27
Accesorios y recambios	28
Volumen de suministro.....	28
Símbolos en el equipo.....	28
Niveles de peligro.....	28
Instrucciones de seguridad	28
Descripción del equipo.....	29
Montaje	29
Puesta en funcionamiento.....	30
Servicio	30
Transporte.....	30
Almacenamiento	30
Conservación y mantenimiento.....	30
Ayuda en caso de avería	31
Garantía	31
Datos técnicos.....	31
Declaración de conformidad UE	31

Avisos generales



Antes de utilizar por primera vez el equipo, lea y siga estas instrucciones de seguridad, este manual de instrucciones, las instrucciones de seguridad adjuntas a la batería y el manual de instrucciones adjunto de la batería/cargador estándar. Actúe conforme a estos documentos. Conserve los manuales para su uso posterior o para futuros propietarios. Además de las instrucciones incluidas en el manual de instrucciones, debe respetar las normativas de seguridad y para la prevención de accidentes del legislador correspondiente.

Uso previsto

El pulverizador a presión inalámbrico está destinado para su uso en el exterior, en una zona bien ventilada. El producto sirve para pulverizar productos químicos para el hogar y el jardín, como insecticidas, fungicidas y fertilizantes. El producto también puede utilizarse para regar las plantas. No utilice el producto para fines distintos de los mencionados. El producto no debe ser utilizado por niños ni por personas que no lleven el equipo y la ropa de protección personal adecuados. Observe en todo momento las normativas regionales aplicables.

Protección del medioambiente



Los materiales del embalaje son reciclables. Elimine los embalajes de forma respetuosa con el medioambiente.



Los equipos eléctricos y electrónicos contienen materiales reciclables y, a menudo, componentes, como baterías, acumuladores o aceite, que suponen un riesgo potencial para la salud de las personas o el medioambiente en caso de manipularse o eliminarse de forma inadecuada. Sin embargo, dichos componentes son necesarios para un servicio adecuado del equipo. Los equipos identificados con este símbolo no pueden eliminarse con la basura doméstica.

Avisos sobre sustancias contenidas (REACH)

Encontrará información actual sobre las sustancias contenidas en: www.kaercher.com/REACH

Accesorios y recambios

Utilice únicamente accesorios y recambios originales, estos garantizan un servicio seguro y fiable del equipo. Encontrará información sobre los accesorios y recambios en www.kaercher.com.

Volumen de suministro

El volumen de suministro del equipo se muestra en el embalaje. Compruebe la integridad del volumen de suministro durante el desembalaje. Póngase en contacto con su distribuidor si faltan accesorios o en caso de daños de transporte.

Símbolos en el equipo

	Signos de advertencia generales
	Antes de la puesta en funcionamiento, lea el manual de instrucciones y todas las indicaciones de seguridad.
	Lleve guantes antideslizantes y robustos durante el trabajo con el equipo.
	Lleve una protección para los ojos durante el trabajo con el equipo.
	Lleve calzado de seguridad antideslizante durante el trabajo con el equipo.
	Lleve mascarilla que cubra la boca y la nariz durante el trabajo con el equipo.
	No exponga el equipo a la lluvia ni a condiciones de gran humedad.

Niveles de peligro

⚠ PELIGRO

- Aviso de un peligro inminente que produce lesiones corporales graves o la muerte.

⚠ ADVERTENCIA

- Aviso de una posible situación peligrosa que puede producir lesiones corporales graves o la muerte.

⚠ PRECAUCIÓN

- Aviso de una posible situación peligrosa que puede producir lesiones corporales leves.

CAUIDADO

- Aviso de una posible situación peligrosa que puede producir daños materiales.

Instrucciones de seguridad

Instrucciones generales de seguridad

⚠ **PELIGRO** • Peligro de quemadura por ácido. Nunca apunte con la boquilla hacia una persona o un animal. Nunca deje que el chorro entre en contacto directo con su piel. • Peligro de quemaduras. Este equipo

no debe utilizarse para pulverizar pinturas o disolventes inflamables con un punto de inflamación <21 °C.

⚠ **ADVERTENCIA** • Al pulverizar, asegúrese de que la zona de trabajo esté adecuadamente ventilada. • Peligro de quemadura por ácido. Mantenga la lanza pulverizadora siempre en posición durante su uso. • Peligro de explosión. Nunca utilice el equipo en zonas con riesgo de incendio o explosión. • Peligro de lesiones. Esté atento a cualquier peligro del líquido pulverizado y consulte las marcas del recipiente o la información suministrada por el fabricante. • No pulverice ningún líquido del que no sepa si es peligroso y/o dañino.

Instrucciones generales de seguridad para herramientas eléctricas

⚠ ADVERTENCIA

- Consulte todas las instrucciones de seguridad e instrucciones de empleo.

No respetar las instrucciones de seguridad ni las instrucciones de empleo puede provocar una descarga eléctrica y/o lesiones graves. **Conserve las instrucciones de seguridad y las instrucciones de empleo para el futuro.**

El término "Herramienta eléctrica" utilizado en las instrucciones de seguridad hace referencia a herramientas eléctricas de alimentación eléctrica (con cable de alimentación) y herramientas eléctricas alimentadas por baterías (sin cable de alimentación).

1 Seguridad en el lugar de trabajo

- a Mantenga la zona de trabajo limpia y bien iluminada. Las zonas de trabajo desordenadas y mal iluminadas pueden aumentar la probabilidad de que se produzcan accidentes.
- b No utilice la herramienta eléctrica en entornos potencialmente explosivos, donde haya líquidos, gases o polvos inflamables. Las herramientas eléctricas producen chispas que pueden provocar la combustión del polvo o los gases.
- c Mantenga a los niños y a otras personas alejadas durante el uso de la herramienta eléctrica. Si se distrae, puede perder el control del equipo.

2 Seguridad eléctrica

- a Evite el contacto corporal con las superficies conectadas a tierra, como tubos, calefacción, hornillos o frigoríficos. Existe un mayor riesgo de descarga eléctrica si el cuerpo está conectado a tierra.
- b Mantenga las herramientas eléctricas alejadas de la lluvia o la humedad. La penetración de agua en una herramienta eléctrica aumenta el riesgo de descarga eléctrica.

3 Seguridad de personas

- a Preste atención a lo que haga y proceda con sentido común a la hora de trabajar con una herramienta eléctrica. No utilice herramientas eléctricas si está cansado o si se encuentra bajo la influencia de drogas, alcohol o medicamentos. Un momento de descuido a la hora de utilizar la herramienta eléctrica puede provocar heridas graves.
- b Lleve siempre su equipo de protección personal y unas gafas de protección. Llevar puesto el equipo de protección personal (como máscara antipolvo, zapatos de seguridad antideslizantes,

- casco de protección o protección para oídos), en función del tipo y del uso de la herramienta eléctrica, reduce el riesgo de lesiones.
- c **Evite una puesta en funcionamiento involuntaria.** Asegúrese de que la herramienta eléctrica esté apagada antes de portar, colocar o usar la alimentación de corriente y/o la batería. Pueden producirse accidentes si, al portar la herramienta eléctrica, tiene un dedo en el interruptor o conecta el equipo encendido a la alimentación de corriente.
 - d **Retire la herramienta de ajuste o la llave ajustable antes de conectar la herramienta eléctrica.** Una herramienta o llave que se encuentre en un componente giratorio puede producir lesiones.
 - e **Evite una postura corporal poco natural. Permanezca siempre en una postura segura y mantenga siempre el equilibrio.** De esa forma, puede controlar mejor la herramienta eléctrica en situaciones inesperadas.
 - f **Lleve ropa adecuada. No use joyas ni ropa holgada.** Mantenga el cabello, la ropa y los guantes alejados de los componentes móviles. Los componentes móviles pueden atrapar la ropa holgada, los guantes, las joyas o el cabello largo.
- 4 **Uso y manipulación de la herramienta eléctrica**
 - a **No sobrecargue el equipo. Utilice la herramienta eléctrica adecuada para su trabajo.** La herramienta eléctrica adecuada permite trabajar mejor y de forma más segura en el rango de potencia indicado.
 - b **No utilice herramientas eléctricas con interruptores defectuosos.** Una herramienta eléctrica que ya no se enciende ni se apaga supone un riesgo y debe repararse.
 - c **Extraiga el conector del enchufe y/o retire la batería antes de realizar ajustes en el equipo, cambiar accesorios o guardar el equipo.** Las medidas de precaución evitan una conexión involuntaria de la herramienta eléctrica.
 - d **Almacene las herramientas eléctricas sin usar fuera del alcance de los niños. No permita que personas no familiarizadas con el equipo o que no hayan leído las instrucciones de empleo utilicen dicho equipo.** Las herramientas eléctricas suponen un peligro en manos de personas sin experiencia.
 - e **Manipule las herramientas eléctricas con cuidado.** Compruebe que los componentes móviles funcionen correctamente y no se atasquen, y que los componentes no estén rotos ni dañados de forma que el funcionamiento de la herramienta eléctrica se vea perjudicado. Repare los componentes dañados antes de utilizar el equipo. Muchos accidentes se producen por herramientas eléctricas con un mal mantenimiento.
 - f **Utilice las herramientas eléctricas, accesorios, herramientas de inserción, etc. conforme a las presentes instrucciones de empleo.** Para ello, tenga en cuenta las condiciones de trabajo y la tarea a realizar. Utilizar herramientas eléctricas para usos diferentes a los usos previstos puede producir situaciones peligrosas.
 - 5 **Uso y conservación de baterías**
 - a **Cargue la batería solo con cargadores autorizados por el fabricante.** Los cargadores no adecuados para la batería correspondiente pueden causar un incendio.
 - b **Únicamente utilice el equipo con una batería adecuada.** El uso de otras baterías puede producir lesiones o incendios.
 - c **Mantenga las baterías sin usar lejos de objetos metálicos, como clips, monedas, llaves, clavos, tornillos u otros objetos metálicos pequeños que puedan causar un cortocircuito.** Un cortocircuito puede causar un incendio o una explosión.
 - d **En determinadas circunstancias, puede provocar fugas de líquido de la batería. Evite el contacto. Si entra en contacto con el líquido, límpielo en profundidad con agua. Si el líquido entra en contacto con los ojos, solicite inmediatamente asistencia médica. El líquido de la batería puede causar sarpullidos o quemaduras.**
 - 6 **Servicio**
 - a **Solo personal técnico cualificado puede reparar la herramienta eléctrica y únicamente con recambios originales.** Para ello, asegúrese de que se mantiene la seguridad del equipo.

Descripción del equipo

Figura A

- ① Alojamiento de la batería
- ② Interruptor del equipo
- ③ Gatillo de pulverización bloqueable
- ④ Lanza pulverizadora
- ⑤ Boquilla de pulverización
- ⑥ Tubuladura de llenado con vaso medidor
- ⑦ Conexión de manguera
- ⑧ Manguera
- ⑨ Sujeción de las correas para llevar sobre los hombros
- ⑩ Depósito
- ⑪ Lengüeta de cierre
- ⑫ *Batería Battery Power 18V
- ⑬ *Cargador rápido Battery Power 18 V
- ⑭ Correa para llevar sobre los hombros

* No incluido en el alcance de suministro.

Montaje

Monte la lanza pulverizadora y la manguera

1. Enchufe la lanza pulverizadora en la empuñadura y enrósquela.
2. Gire la lanza pulverizadora hasta que esté alineada con la empuñadura apuntando hacia abajo.

Figura B

3. Deslice la tuerca de la manguera por el equipo y apríetela.

Figura C

Nota

Compruebe que la lanza pulverizadora esté bien apretada.

Nota

Al colocar la carcasa, asegúrese de que la manguera corta del equipo se introduce en el orificio del depósito.

Puesta en funcionamiento

Llenado del depósito

1. Desenrosque el vaso medidor.
2. Llene el depósito con la cantidad de agua deseada (hasta 4 litros).
3. Con el vaso medidor, mida la cantidad deseada de líquido/aditivo (hasta 120 ml) y viértalo con cuidado en el depósito.

Figura G

4. Enjuague el vaso medidor con agua limpia y vuelva a enroscarlo.

Nota

Mantenga el equipo en posición horizontal con el depósito completamente lleno para evitar fugas a través de la abertura de aspiración.

Enclipsar la correa para llevar sobre los hombros

1. Enclipsar la correa para llevar sobre los hombros en los clips de la carcasa.

Nota

Asegúrese de que la correa para llevar sobre los hombros está correctamente enclipsada.

Montaje de la batería

1. Introducir la batería en el alojamiento del equipo hasta que encaje.

Figura J

Purgar la bomba

1. Desenroscar el tubo pulverizador de la pistola.
2. Accione el interruptor del equipo.
3. Accione el gatillo de pulverización durante al menos 10 segundos hasta que el sistema quede purgado.
4. Desconectar el equipo.
5. Volver a montar el tubo pulverizador

Servicio

Funcionamiento

1. Retire la lanza pulverizadora.
2. Pulse el interruptor del equipo.

Figura D

El equipo se pone en marcha.

3. Accione el gatillo de pulverización para rociar o empujelo hacia adelante mientras está accionado para el funcionamiento continuo.

Figura E

Nota

El botón de accionamiento del pulverizador está ahora bloqueado.

Nota

Asegúrese de que el botón de accionamiento del pulverizador no está bloqueado antes de montar la batería.

4. Para detener el proceso de pulverización, suelte el botón de accionamiento del pulverizador o, en funcionamiento continuo, empuje el botón hacia atrás mientras está pulsado para finalizar el funcionamiento continuo.

Ajuste del chorro de pulverización

1. Gire la boquilla para ajustar el chorro puntual o de pulverización

Figura F

Transporte

⚠ PRECAUCIÓN

Inobservancia del peso

Peligro de lesiones y daños

Tenga en cuenta el peso del equipo durante el transporte.

CUIDADO

Arranque descontrolado

Peligro de lesiones y daños

Retire la batería del equipo antes del transporte.

Vacíe el equipo por completo antes de transportarlo.

- Al transportar el equipo en vehículos, fíjelo para evitar que resbale o vuelque.

Almacenamiento

⚠ PRECAUCIÓN

Inobservancia del peso

Peligro de lesiones y daños

Tenga en cuenta el peso del equipo para su almacenamiento.

⚠ PRECAUCIÓN

Arranque descontrolado

Peligro de lesiones y daños

Retire la batería del equipo antes de almacenarlo.

CUIDADO

Almacene el equipo en un lugar seco y bien ventilado al que los niños no tengan acceso. Mantenga el equipo alejado de sustancias corrosivas como productos químicos de jardinería.

1. Limpie el equipo.
2. Para ahorrar espacio de almacenamiento, desenrosque la lanza pulverizadora y ejerza presión para encajarla en el clip para la lanza situado en la entrada de la batería.

Figura H

3. Presione la empuñadura de la lanza a la empuñadura del equipo.

Conservación y mantenimiento

⚠ PRECAUCIÓN

Arranque descontrolado

Peligro de lesiones y daños

Retire la batería del equipo antes de realizar cualquier trabajo.

CUIDADO

Para limpiar las piezas plásticas, no utilice disolventes, ya que pueden dañar los materiales utilizados en el equipo. Elimine suciedad como polvo, aceite y lubricante con un paño limpio.

Limpeza del depósito

1. Retire la batería.
 2. Abra las lengüetas de cierre y retire el depósito.
- ### Figura I
3. Vacíe el contenido del depósito.
 4. Limpie el exterior del depósito con un paño limpio y seco.
 5. Llene el depósito hasta un tercio con agua limpia.
 6. Conecte el depósito con la carcasa del motor.
 7. Vuelva a montar la batería.
 8. Pulverice el contenido del depósito hasta que esté completamente vacío.
 9. Repetir varias veces el proceso.

Vaciado del depósito

1. Retire la batería.
2. Abra las lengüetas de cierre y retire el depósito.

Figura I

3. Vaciado del contenido del depósito

Limpieza de la boquilla

1. Retire la batería.
2. Desenrosque la boquilla de la lanza pulverizadora.
3. Pase un alambre estrecho por los orificios longitudinales para eliminar los residuos.

Figura K

4. Enjuague la boquilla con agua limpia.
5. Seque la boquilla con un paño limpio y seco y vuelva a colocarla.

Ayuda en caso de avería

Muchas averías las puede solucionar usted mismo con ayuda del resumen siguiente. En caso de duda, diríjase al servicio de atención al cliente autorizado.

El equipo no pulveriza

La boquilla está obstruida

1. Limpieza de la boquilla

La manguera está obstruida

1. Limpieza de la manguera

El depósito está vacío

1. Llenado del depósito

Aire en el sistema

1. Purga de la bomba (consultar el capítulo «Purga de la bomba»)

El motor no funciona

La batería está vacía

1. Carga de la batería

Falta la batería o no está bien colocada

1. Insertar la batería correctamente

La batería está demasiado fría o demasiado caliente

1. Guarde la batería en el interior o déjela enfriar

El equipo se apaga

El disyuntor se ha desconectado

1. Espere hasta que el disyuntor vuelva a encender el equipo

La batería no se carga

Los contactos de la batería están sucios

1. Limpieza de los contactos de la batería

La batería o el cargador están defectuosos

1. Sustitución de la pieza necesaria (utilice solo accesorios originales del fabricante)

La batería está demasiado caliente

1. Deje enfriar la batería

El tiempo de funcionamiento de la batería disminuye considerablemente

La batería está descargada porque no se ha utilizado durante mucho tiempo

1. Carga de la batería

La vida útil de la batería ha expirado

1. Sustitución de la batería (utilice solo accesorios originales del fabricante)

Garantía

En cada país se aplican las condiciones de garantía indicadas por nuestra compañía distribuidora autorizada. Subsananos cualquier fallo en su equipo de forma gratuita dentro del plazo de garantía siempre que la causa se deba a un fallo de fabricación o material. En caso de garantía, póngase en contacto con su distribuidor o con el servicio de postventa autorizado más próximo presentando la factura de compra. (Dirección en el reverso)

Datos técnicos

PSU 4-18

Datos de potencia del equipo

Tensión de funcionamiento de la batería V 18

Valores calculados conforme a EN 60745-1

Nivel de presión acústica L_{pA} dB(A) 77

Intensidad acústica L_{WA} dB(A) 90

Nivel de vibraciones mano-brazo m/s^2 <2,5

Presión de trabajo (máx.) bar 3

Volumen transportado (máx.) l/h 30

Peso y dimensiones

Longitud de la manguera cm 120

Longitud de la lanza pulverizadora telescópica cm 45-75

Peso (sin batería) kg 2,4

Longitud x anchura x altura mm 750 x 185 x 365

Reservado el derecho a realizar modificaciones.

Declaración de conformidad UE

Por la presente declaramos que la máquina designada a continuación cumple, en lo que respecta a su diseño y tipo constructivo así como a la versión puesta a la venta por nosotros, las normas básicas de seguridad y sobre la salud que figuran en las directivas comunitarias correspondientes. Si se producen modificaciones no acordadas en la máquina, esta declaración pierde su validez.

Producto: Batería del pulverizador para plantas

Tipo: 1.145-xxx

Directivas UE aplicables

2006/42/CE (+2009/127/CE)

2014/30/UE

2011/65/UE

Normas armonizadas aplicadas

EN 60745-1

EN 50580:2014

EN 62233: 2008

EN 55014-1: 2017 + A11: 2020

EN 55014-2: 2015

EN IEC 63000: 2018

Los abajo firmantes actúan en nombre y con la autorización de la junta directiva.

H. Jenner

Chairman of the Board of Management

S. Reiser

Director Regulatory Affairs & Certification

Responsable de documentación:

S. Reiser

Alfred Kärcher SE & Co. KG

Alfred-Kärcher-Str. 28 - 40

71364 Winnenden (Germany)

Tel.: +49 7195 14-0

Fax: +49 7195 14-2212

Winnenden, 01/09/2021

Índice

Indicações gerais	32
Utilização prevista	32
Protecção do meio ambiente.....	32
Acessórios e peças sobressalentes	32
Volume do fornecimento.....	32
Símbolos no aparelho	32
Níveis de perigo	32
Avisos de segurança	32
Descrição do aparelho	34
Montagem	34
Colocação em funcionamento.....	34
Operação.....	34
Transporte	34
Armazenamento	35
Conservação e manutenção	35
Ajuda com avarias	35
Garantia	35
Dados técnicos	36
Declaração de conformidade UE	36

Indicações gerais



Antes da primeira utilização do aparelho, leia estas indicações de segurança, este manual original, as indicações de segurança fornecidas com o conjunto de bateria e o manual original do conjunto da bateria/carregador standard em anexo. Proceda em conformidade. Conserve as folhas para referência ou utilização futura.

Além das indicações que constam do manual de instruções, é necessário observar as prescrições gerais de segurança e as prescrições para a prevenção de acidentes do legislador.

Utilização prevista

O pulverizador de pressão sem fios destina-se a ser utilizado ao ar livre numa zona bem ventilada. O produto destina-se à pulverização de produtos químicos domésticos e de jardim tais como insecticidas, fungicidas e fertilizantes. O produto também pode ser utilizado para a irrigação de plantas. Não utilizar o produto para outros fins que não os acima mencionados. O produto não deve ser utilizado por crianças ou por pessoas que não estejam a usar equipamento e roupa de protecção pessoal adequados.

Observar sempre as disposições regionalmente aplicáveis.

Protecção do meio ambiente



Os materiais de empacotamento são recicláveis. Elimine as embalagens de acordo com os regulamentos ambientais.



Os aparelhos eléctricos e electrónicos contêm materiais recicláveis de valor e, com frequência, componentes como baterias, acumuladores ou óleo que, em caso de manipulação ou recolha errada, podem representar um potencial perigo para a saúde humana e para o ambiente. Estes componentes são necessários para o bom funcionamento do aparelho. Os aparelhos que apresentem este símbolo não devem ser recolhidos no lixo doméstico.

Avisos relativos a ingredientes (REACH)

Podem encontrar informações atualizadas acerca de ingredientes em: www.kaercher.com/REACH

Acessórios e peças sobressalentes

Ao utilizar apenas acessórios originais e peças sobressalentes originais, garante uma utilização segura e o bom funcionamento do aparelho.

Informações acerca de acessórios e peças sobressalentes disponíveis em www.kaercher.com.

Volume do fornecimento

O volume do fornecimento do aparelho está indicado na embalagem. Ao abrir a embalagem, confirme a integridade do conteúdo. Caso faltem acessórios ou em caso de danos de transporte informe o seu fornecedor.

Símbolos no aparelho

	Sinal de perigo geral
	Antes do arranque, leia o manual de instruções todos os avisos de segurança.
	Utilize luvas antidesslizantes e resistentes durante o trabalho com o aparelho.
	Utilize protecção ocular durante o trabalho com o aparelho.
	Utilize calçado de protecção antiderrapante durante o trabalho com o aparelho.
	Utilize uma protecção sobre a boca e nariz durante o trabalho com o aparelho.
	Não exponha o aparelho a chuva ou a condições húmidas.

Níveis de perigo

⚠ PERIGO

• Aviso de um perigo iminente, que pode provocar ferimentos graves ou morte.

⚠ ATENÇÃO

• Aviso de uma possível situação de perigo, que pode provocar ferimentos graves ou morte.

⚠ CUIDADO

• Aviso de uma possível situação de perigo, que pode provocar ferimentos ligeiros.

ADVERTÊNCIA

• Aviso de uma possível situação de perigo, que pode provocar danos materiais.

Avisos de segurança

Indicações gerais de segurança

⚠ **PERIGO** • Perigo de queimaduras. Nunca direcione o bico para uma pessoa ou animal. Nunca deixe o jacto entrar em contacto directo com a sua pele.

• Perigo de combustão. Este aparelho não deve ser uti-

lizado para pulverização de tintas inflamáveis ou diluentes com um ponto de inflamação < 21°C.

⚠ ATENÇÃO • Ao pulverizar, garanta que a área de trabalho é ventilada adequadamente. • Perigo de queimaduras. Mantenha sempre a lança pulverizadora em posição durante a utilização. • Perigo de explosão. Nunca utilize o aparelho em zonas onde haja risco de incêndio ou explosão. • Perigo de lesões. Ter atenção para qualquer perigo decorrente do líquido pulverizado e consultar as marcações no depósito ou as informações fornecidas pelo fabricante. • Não pulverize qualquer líquido sem saber se este é perigoso e/ou prejudicial.

indicações gerais de segurança para ferramentas eléctricas

⚠ ATENÇÃO

• **Leia todas as indicações de segurança e instruções.**

Falhas de observância das indicações de segurança e das instruções podem resultar em choques eléctricos e/ou ferimentos graves. **Guarde todas as indicações de segurança e instruções para consulta futura.**

O conceito de "ferramenta eléctrica" utilizado nas indicações de segurança refere-se a ferramentas eléctricas com alimentação por rede (com cabo de alimentação) e a ferramentas eléctricas com alimentação por bateria (sem cabo de alimentação).

1 Segurança no local de trabalho

- Mantenha a sua área de trabalho limpa e bem iluminada.** Áreas de trabalho desarrumadas ou mal iluminadas podem dar origem a acidentes.
- Não trabalhe com a ferramenta eléctrica em ambientes com risco de explosão, nos quais se encontrem líquidos, gases ou poeiras inflamáveis.** As ferramentas eléctricas produzem faíscas, que podem inflamar a poeira ou os vapores.
- Durante a utilização da ferramenta eléctrica, mantenha crianças e outras pessoas afastadas.** Uma distração pode levá-lo a perder o controlo sobre o aparelho.

2 Segurança eléctrica

- Evite contacto do corpo com superfícies ligadas à terra, como tubos, aquecimentos, fogões e frigoríficos.** Existe um risco mais elevado de choque eléctrico quando o corpo está ligado à terra.
- Mantenha as ferramentas eléctricas protegidas da chuva e da humidade.** A penetração de água numa ferramenta eléctrica aumenta o risco de choque eléctrico.

3 Segurança de pessoas

- Seja cuidadoso, preste atenção ao que está a fazer e proceda com prudência ao trabalhar com uma ferramenta eléctrica.** Não utilize ferramentas eléctricas quando está cansado ou sob a influência de drogas, álcool ou medicamentos. Um momento de desatenção ao utilizar a ferramenta eléctrica pode causar ferimentos sérios.
- Use equipamento de protecção individual e use sempre óculos de protecção.** A utilização de equipamento de protecção individual, como máscara contra poeira, sapatos de segurança antiderrapantes, capacete ou proteções para os

ouvidos, consoante o tipo e utilização da ferramenta eléctrica, reduz o risco de ferimentos.

- Evite um arranque involuntário. Assegure-se de que a ferramenta eléctrica está desligada, antes de a ligar à corrente eléctrica e/ou à bateria, antes de pegar nela ou antes de a transportar.** Se transportar a ferramenta eléctrica com o dedo sobre o interruptor ou a ligar à corrente eléctrica com o interruptor ligado pode provocar acidentes.
 - Retire as ferramentas de ajuste ou a chave inglesa antes de ligar a ferramenta eléctrica.** Uma ferramenta ou chave que se encontre numa peça rotativa do aparelho pode provocar ferimentos.
 - Evite uma postura corporal fora do normal.** Tenha o cuidado de estar numa posição segura e mantenha sempre o equilíbrio. Deste modo poderá controlar melhor a ferramenta eléctrica em situações inesperadas.
 - Use vestuário adequado. Não use roupas largas ou jóias.** Mantenha o cabelo, a roupa e as luvas afastadas das peças em movimento. Vestuário solto, luvas, jóias ou cabelos compridos podem ser colhidos por peças em movimento.
- #### 4 Utilização e manuseamento da ferramenta eléctrica
- Não sobrecarregue o aparelho.** Utilize a ferramenta eléctrica adequada para o seu trabalho. Com uma ferramenta eléctrica adequada, trabalhe melhor e com mais segurança na área indicada.
 - Não utilize ferramentas eléctricas cujo interruptor esteja avariado.** Uma ferramenta eléctrica que não se consegue ligar ou desligar é perigosa e tem de ser reparada.
 - Retire a ficha da tomada e/ou remova a bateria antes de efectuar ajustes no aparelho, substituir acessórios ou arrumar o aparelho.** Esta medida de precaução evita um arranque involuntário da ferramenta eléctrica.
 - Guarde as ferramentas eléctricas fora do alcance das crianças.** Não permita que o aparelho seja utilizado por pessoas que não estejam familiarizadas com o mesmo ou que não tenham lido estas instruções. As ferramentas eléctricas são perigosas se forem utilizadas por pessoas inexperientes.
 - Cuide da ferramenta eléctrica com atenção.** Verifique se as peças móveis funcionam sem problemas e não encravam e se existem peças partidas ou danificadas de modo a afectar o funcionamento do aparelho. Mande reparar as peças danificadas antes de utilizar o aparelho. Muitos acidentes são causados por ferramentas eléctricas com manutenção deficiente.
 - Utilize a ferramenta eléctrica, os acessórios, as ferramentas de inserção, etc. em conformidade com estas instruções.** Tenha em atenção as condições de trabalho e a actividade a realizar. A utilização de ferramentas eléctricas para fins diferentes dos previstos pode levar a situações perigosas.
- #### 5 Utilização e conservação de conjuntos de baterias
- Carregue o conjunto da bateria apenas com os carregadores aprovados pelo fabricante.**

Os carregadores que não sejam adequados para o respetivo conjunto da bateria, podem causar um incêndio.

- b **Opere o aparelho apenas com um conjunto da bateria adequado.** A utilização de outros conjuntos de baterias pode causar ferimentos e risco de incêndio.
 - c **Quando o conjunto da bateria não está a ser utilizado, mantenha-o afastado de cliques, moedas, chaves, pregos, parafusos ou outros pequenos objetos metálicos que possam causar um curto-circuito.** Um curto-circuito pode causar um incêndio ou uma explosão.
 - d **Nalguns casos, o conjunto da bateria pode verter líquido. Evite o contacto com esse líquido. Se entrar em contacto com o líquido, lave com água abundante. Se o líquido entrar em contacto com os olhos, procure imediatamente um médico. O líquido de bateria pode causar irritação cutânea e queimaduras na pele.**
- 6 **Serviço de assistência técnica**
- a **Mande reparar a sua ferramenta eléctrica apenas a pessoal técnico qualificado e com peças de substituição originais.** Garante assim que a segurança do aparelho é mantida.

Descrição do aparelho

Figura A

- ① Suporte do conjunto da bateria
- ② Interruptor do aparelho
- ③ Gatilho de pulverização bloqueável
- ④ Lança pulverizadora
- ⑤ Bico pulverizador
- ⑥ Bocal de enchimento com copo doseador
- ⑦ Mangueira de ligação
- ⑧ Mangueira
- ⑨ Suporte do arnês dos ombros
- ⑩ Depósito
- ⑪ Lingueta de fecho
- ⑫ *Conjunto de bateria Battery Power 18 V
- ⑬ *Aparelho de carga rápida Battery Power 18 V
- ⑭ Arnês dos ombros

* Não incluído no volume do fornecimento.

Montagem

Montar a lança pulverizadora e a mangueira

1. Fixar a lança pulverizadora à pega e aparafusar firmemente.
2. Rodar a lança pulverizadora até estar alinhada com a pega apontada para baixo.

Figura B

3. Deslizar a porca da mangueira no aparelho e apertar.

Figura C

Aviso

Verificar o assento fixo da lança pulverizadora.

Aviso

Ao colocar a carcaça, certifique-se de que a mangueira curta do aparelho é inserida no orifício do depósito.

Colocação em funcionamento

Encher o depósito

1. Desenroskar o copo doseador.
2. Encher o depósito com a quantidade de água desejada (até 4 litros).
3. Utilizando o copo doseador, medir a quantidade desejada de líquido/aditivo (até 120 ml) e despejá-lo cuidadosamente no depósito.

Figura G

4. Enxaguar o copo doseador com água limpa e voltar a enroscá-lo.

Aviso

Segurar o aparelho na horizontal com o depósito completamente cheio para evitar fugas através da abertura de aspiração.

Engatar o arnês dos ombros

1. Engatar o arnês dos ombros nos clips da carcaça.

Aviso

Certifique-se de que o arnês dos ombros está engatado correctamente.

Montar o conjunto de bateria

1. Introduzir o conjunto da bateria na admissão do aparelho, até encaixar.

Figura J

Purgar a bomba

1. Desenroskar a lança da pistola.
2. Premir o interruptor do aparelho.
3. Premir o gatilho de pulverização durante pelo menos 10 segundos, até que o sistema esteja purgado.
4. Desligar o aparelho.
5. Voltar a montar a lança

Operação

Operação

1. Retirar a lança pulverizadora.
2. Premir o interruptor do aparelho.

Figura D

O aparelho arranca.

3. Premir o gatilho de pulverização para pulverizar ou premir deslizando para a frente para operação contínua.

Figura E

Aviso

O botão de accionamento da pulverização está agora bloqueado.

Aviso

Certifique-se de que o botão de accionamento da pulverização não está bloqueado antes de montar o conjunto de baterias.

4. Para parar o processo de pulverização, soltar o botão de accionamento da pulverização ou, em caso de operação contínua, deslizar-lo para trás enquanto se pressiona para terminar o processo.

Ajustar o jacto de pulverização

1. Rodar o bico para ajustar jacto direccionado ou jacto de pulverização

Figura F

Transporte

⚠ CUIDADO

Não observância do peso

Perigo de ferimentos e danos

Considere o peso do aparelho ao transportá-lo.

ADVERTÊNCIA

Arranque descontrolado

Perigo de ferimentos e danos

Antes do transporte, retire o conjunto da bateria do aparelho.

Esvazie completamente o aparelho antes do transporte.

- Ao transportar o aparelho em veículos, protegê-lo contra deslizamentos e quedas.

Armazenamento

⚠ CUIDADO

Não observância do peso

Perigo de ferimentos e danos

Considere o peso do aparelho para o respectivo armazenamento.

⚠ CUIDADO

Arranque descontrolado

Perigo de ferimentos e danos

Antes do armazenamento, retire a bateria do aparelho.

ADVERTÊNCIA

Armazene o aparelho num local seco e com boa ventilação, fora do alcance das crianças. Mantenha o aparelho afastado de produtos corrosivos, por exemplo, produtos químicos de uso no jardim.

1. Limpar o aparelho.
2. Para poupar espaço de armazenamento, desparafusar a lança pulverizadora e premi-la no clipe da lança no espaço da bateria.

Figura H

3. Premir a pega da lança na pega do aparelho.

Conservação e manutenção

⚠ CUIDADO

Arranque descontrolado

Perigo de ferimentos e danos

Antes de todos os trabalhos com o aparelho, retire a bateria.

ADVERTÊNCIA

Para a limpeza das partes em plástico, não utilize quaisquer diluentes, pois estes corroem os materiais utilizados no aparelho. Remova as contaminações como pó, óleo e produtos lubrificantes com um pano limpo.

Limpar o depósito

1. Remover o conjunto de bateria.
2. Abrir as linguetas de fecho e remover o depósito.
Figura I
3. Drenar o conteúdo do depósito.
4. Limpar o exterior do depósito com um pano limpo e seco.
5. Encher o depósito com um terço de água limpa
6. Unir o depósito à carcaça do motor.
7. Reinstalar a bateria.
8. Pulverizar o conteúdo do depósito até estar completamente vazio.
9. Repetir este processo várias vezes.

Esvaziar o depósito

1. Remover o conjunto de bateria.
2. Abrir as linguetas de fecho e remover o depósito.
Figura I
3. Drenar o conteúdo do depósito

Limpar o bico

1. Remover o conjunto de bateria.
2. Desenrosocar o bico da lança pulverizadora.
3. Empurrar um fio estreito através dos orifícios para remover os resíduos.

Figura K

4. Lavar o bico com água limpa.
5. Secar o bico com um pano limpo e seco e voltar a montar o bico.

Ajuda com avarias

As avarias têm, geralmente, causas simples que podem ser corrigidas por si com a ajuda do seguinte resumo. Em caso de dúvida ou no caso de se tratar de uma avaria não mencionada aqui, contacte o serviço de assistência técnica autorizada.

O aparelho não pulveriza

O bico está entupido

1. Limpar o bico
- A mangueira está bloqueada
1. Limpar a mangueira

O depósito está vazio

1. Encher o depósito

Ar no sistema

1. Purgar a bomba (consultar o capítulo "Purgar a bomba")

O motor não funciona

Bateria fraca

1. Carregar bateria
- Bateria em falta ou não colocada correctamente

1. Inserir a bateria correctamente

A bateria está demasiado fria ou demasiado quente

1. Armazenar a bateria dentro de casa ou deixá-la arrefecer

O aparelho desliga-se

O disjuntor desligou-se

1. Esperar até que o disjuntor volte a ligar o aparelho

Não é possível carregar a bateria

Os contactos da bateria estão sujos

1. Limpar os contactos da bateria
- A bateria ou o carregador estão defeituosos

1. Substituir a peça necessária (utilizar apenas acessórios originais do fabricante)

A bateria está demasiado quente

1. Deixar arrefecer a bateria

O tempo de serviço da bateria diminui significativamente

A bateria está descarregada porque não é utilizada há muito tempo

1. Carregar bateria
- A duração da bateria expirou

1. Substituir a bateria (utilizar apenas acessórios originais do fabricante)

Garantia

Em cada país são válidas as condições de garantia transmitidas pela nossa sociedade distribuidora responsável. Trataremos de possíveis avarias no seu aparelho no âmbito do prazo da garantia, sem custos, desde que estas tenham origem num erro de material ou de fabrico. Em caso de garantia, contacte o seu revendedor ou a assistência técnica autorizada mais próxima, apresentando o talão de compra. (endereço consultar o verso)

Dados técnicos

PSU 4-18		
Características do aparelho		
Tensão eléctrica de serviço	V	18
Valores determinados de acordo com a EN 60745-1		
Nível acústico L_{pA}	dB(A)	77
Nível de potência sonora L_{WA}	dB(A)	90
Valor de vibração mão/braço	m/s ²	<2,5
Pressão de trabalho (máx.)	bar	3
Caudal de bombagem (máx.)	l/h	30
Medidas e pesos		
Comprimento da mangueira	cm	120
Comprimento da lança pulverizadora telescópica	cm	45 - 75
Peso (sem conjunto de bateria)	kg	2,4
Comprimento x Largura x Altura	mm	750 x 185 x 365

Reservados os direitos a alterações técnicas.

Declaração de conformidade UE

Declaramos pelo presente que as referidas máquinas, em virtude da sua concepção e tipo de construção, bem como do modelo colocado por nós no mercado, estão em conformidade com os requisitos de saúde e segurança essenciais e pertinentes das directivas da União Europeia. Em caso de realização de alterações na máquina sem o nosso consentimento prévio, a presente declaração fica sem efeito.

Produto: Pulverizador de plantas a bateria

Tipo: 1.145-xxx

Directivas da União Europeia pertinentes

2006/42/CE (+2009/127/CE)

2014/30/UE

2011/65/UE

Normas harmonizadas aplicadas

EN 60745-1

EN 50580:2014

EN 62233: 2008

EN 55014-1: 2017 + A11: 2020

EN 55014-2: 2015

EN IEC 63000: 2018

Os signatários actuam em nome e em procuração do Conselho de Administração.



H. Jenner

Chairman of the Board of Management



S. Reiser

Director Regulatory Affairs & Certification

Mandatário da documentação:

S. Reiser

Alfred Kärcher SE & Co. KG

Alfred-Kärcher-Str. 28 - 40

71364 Winnenden (Alemanha)

Tel.: +49 7195 14-0

Fax: +49 7195 14-2212

Winnenden, 01/09/2021

Indhold

Generelle henvisninger	36
Bestemmelsesmæssig anvendelse.....	36
Miljøbeskyttelse.....	36
Tilbehør og reservedele	36
Leveringsomfang.....	37
Symboler på maskinen.....	37
Faregrader	37
Sikkerhedshenvisninger	37
Maskinbeskrivelse	38
Montering	38
Ibrugtagning	38
Drift.....	39
Transport	39
Opbevaring.....	39
Pleje og vedligeholdelse	39
Hjælp ved fejl	39
Garanti	40
Tekniske data	40
EU-overensstemmelseserklæring	40

Generelle henvisninger



Læs disse sikkerhedshenvisninger, denne originale driftsvejledning og de sikkerhedshenvisninger, der er vedlagt batteripakken, samt den medfølgende originale driftsvejledning til batteripakken/standardladeaggregatet, inden maskinen tages i brug første gang. Betjen maskinen i henhold til disse. Opbevar hæftet til senere brug eller til efterfølgende ejere.

Ud over henvisningerne i driftsvejledningen skal lovens generelle sikkerheds- og ulykkesforebyggelsesforskrifter overholdes.

Bestemmelsesmæssig anvendelse

Den kabelfri tryksprøjte er beregnet til udendørs brug i et område med god ventilation. Produktet er beregnet til sprøjtning af husholdnings- og havekemikalier, såsom insekticider, fungicider og kunstgødning. Produktet kan også bruges til vanding af planter. Brug ikke produktet til andre formål end de ovenfor nævnte. Produktet må ikke anvendes af børn eller af personer, der ikke bærer passende personligt beskyttelsesudstyr og beklædning. Overhold altid de gældende, nationale regler.

Miljøbeskyttelse



Emballagen kan genbruges. Sørg for at bortskaffe emballagen miljømæssigt korrekt.



Elektriske og elektroniske maskiner indeholder værdifulde materialer, der kan genbruges, og ofte dele, såsom batterier, akku-pakker eller olie, der ved forkert håndtering eller forkert bortskaffelse

kan udgøre en fare for menneskers sundhed og for miljøet. For en korrekt drift af maskinen er disse dele imidlertid nødvendige. Maskiner, der er kendetegnet med dette symbol, må ikke bortskaffes sammen med husholdningsaffaldet.

Henvisninger til indholdsstoffer (REACH)

Aktuelle oplysninger om indholdsstoffer findes på:

www.kaercher.com/REACH

Tilbehør og reservedele

Anvend kun originaltilbehør og -reservedele. De er en garanti for en sikker og fejlfri drift af maskinen.

Leveringsomfang

Maskinens leveringsomfang er vist på emballagen. Kontroller ved udpakningen, om indholdet er komplet. Kontakt venligst forhandleren, hvis der mangler tilbehør eller ved transportskader.

Symboler på maskinen

	Generelt advarselssignal
	Læs driftsvejledningen og alle sikkerhedsanvisninger før ibrugtagning.
	Bær skrid- og slidsikre beskyttelseshandsker under arbejdet med maskinen.
	Bær øjenværn under arbejdet med maskinen.
	Bær skridsikre sikkerhedssko under arbejdet med maskinen.
	Bær en støvmaske under arbejdet med maskinen.
	Udsæt ikke maskinen for regn eller fugtige forhold.

Faregrader

⚠ FARE

- Henviser til en umiddelbar fare, der medfører alvorlige kvæstelser eller død.

⚠ ADVARSEL

- Henviser til en mulig farlig situation, der kan medføre alvorlige kvæstelser eller død.

⚠ FORSIGTIG

- Henviser til en mulig farlig situation, der kan medføre lettere kvæstelser.

BEMÆRK

- Henviser til en mulig farlig situation, der kan medføre materielle skader.

Sikkerhedshenvisninger

Generelle sikkerhedsanvisninger

⚠ **FARE** • Fare for ætsninger. Ret aldrig dysen mod et menneske eller et dyr. Lad aldrig strålen komme i direkte kontakt med huden. • Fare for forbrændinger. Denne maskine må ikke anvendes til sprøjtning af brændbar maling eller opløsningsmidler med et flammepunkt < 21 °C.

⚠ **ADVARSEL** • Sørg for tilstrækkelig ventilations af arbejdsområdet under sprøjtningen. • Fare for ætsninger. Hold altid sprøjtelansen på plads under brug. • Eksplosionsfare. Brug aldrig maskinen i områ-

der med brand- eller eksplosionsfare. • Fare for tilskadekomst. Vær opmærksom på eventuelle farer i forbindelse med væsken, der skal sprøjtes, og læs mærkningerne på beholderen eller oplysningerne fra producenten. • Sprøjt ikke væsker, som du ikke ved, om er farlige og/eller skadelige.

Generelle sikkerhedsanvisninger for el-værktøj

⚠ ADVARSEL

- Læs alle sikkerhedshenvisninger og anvisninger. Der er risiko for elektrisk stød og/eller alvorlige kvæstelser, hvis sikkerhedshenvisningerne og anvisningerne ikke overholdes. **Opbevar alle sikkerhedshenvisningerne og anvisningerne til senere brug.**

Begrebet "el-værktøj", der anvendes i sikkerhedsanvisningerne, omfatter netdrevet el-værktøj (med netkabel) og batteridrevet el-værktøj (uden netkabel).

1 Sikkerhed på arbejdsstedet

- a Hold arbejdsområdet rent, og sørg for god belysning. Rodede eller dårligt oplyste arbejdsområder kan forårsage ulykker.
- b El-værktøjet må ikke anvendes i områder med eksplosionsfare, hvor der befinder sig brandbare væsker, gasser eller støv. El-værktøj afgiver gnister, som kan antænde støvet eller dampene.
- c Hold børn og andre personer væk, mens el-værktøjet anvendes. Du kan miste kontrollen over maskinen, hvis du bliver forstyrret.

2 Elektrisk sikkerhed

- a Undgå kontakt med jordforbundne overflader såsom rør, radiatorer, komfurer og køleskabe. Risikoen for elektrisk stød øges, hvis kroppen har jordforbindelse.
- b Udsæt ikke el-værktøjet for regn eller fugt. Hvis der trænger vand ind i el-værktøjet, øges risikoen for elektrisk stød.

3 Personlig sikkerhed

- a Vær opmærksom, overvej, hvad du gør, og brug din fornuft, når du arbejder med el-værktøj. Brug ikke el-værktøj, hvis du er træt eller er påvirket af narkotika, alkohol eller medicin. Et øjeblik uopmærksomhed under arbejdet med el-værktøj kan medføre alvorlige kvæstelser.
- b Bær personligt beskyttelsesudstyr og altid beskyttelsesbriller. Hvis der bæres personligt beskyttelsesudstyr, såsom støvmaske, skridsikre sikkerhedssko, beskyttelseshjelm eller høreværn, forringes risikoen for kvæstelser, afhængigt af el-værktøjets anvendelse.
- c Undgå, at maskinen starter utilsigtet. Kontrolér, om el-værktøjet er slået fra, inden du tilslutter strømforsyningen og/eller batteriet, løfter det op eller bærer det. Hvis du holder fingeren på kontakten, mens du bærer el-værktøjet, eller maskinen er tændt, når strømforsyningen tilsluttes, kan det medføre ulykker.
- d Fjern indstillingsværktøj eller skruenøgle, inden du tænder for el-værktøjet. Et værktøj eller en nøgle, der befinder sig i roterende maskindelen, kan medføre kvæstelser.
- e Undgå unormale kropstillinger. Sørg for at stå fast, og sørg altid for at have ligevægt. Således har du bedre kontrol over el-værktøjet i en uventet situation.

Maskinbeskrivelse

Figur A

- ① Holder til batteripakke
- ② Maskinkontakt
- ③ Låsbar sprøjteudløser
- ④ Sprøjtelanse
- ⑤ Sprøjtedyse
- ⑥ Påfyldningsstuds med målebæger
- ⑦ Slangetilslutning
- ⑧ Slange
- ⑨ Holder til skulderrem
- ⑩ Beholder
- ⑪ Lukkebojle
- ⑫ *Batteripakke Battery Power 18V
- ⑬ * Hurtigladeaggregat Battery Power 18V
- ⑭ Skulderrem

*medfølger ikke.

Montering

Montering af sprøjtelanse og slangen

1. Sæt sprøjtelanse på håndtaget og skru den fast.
2. Drej sprøjtelanse, indtil den er på linje med håndtaget og peger nedad.

Figur B

3. Skub slangemøtrikken på maskinen, og spænd den fast.

Figur C

Obs

Kontrollér, om sprøjtelanse sidder ordentligt fast.

Obs

Når du monterer huset, skal du sørge for, at den korte slange på maskinen er indsat i hullet på beholderen.

Ibrugtagning

Påfyldning af beholderen

1. Skru målebægeret af.
2. Fyld beholderen med den ønskede mængde vand (op til 4 liter).
3. Brug målebægeret til at måle den ønskede mængde væske/tilsætningsmiddel (op til 120 ml), og hæld denne/dette forsigtigt i beholderen.

Figur G

4. Skyl målebægeret med rent vand, og skru det på igen.

Obs

Når beholderen er helt fyldt, skal du holde maskinen vandret for at undgå lækage igennem indsugningsåbningen.

Påsætning af skulderremmen

1. Klips skulderremmen fast i klemmerne på huset.

Obs

Sørg for, at skulderremmen er korrekt klippet fast.

Montér batteripakke

1. Skub batteripakken ind i maskinens holder, indtil den går i hak.

Figur J

- f **Bær egnet tøj.** Bær ikke løstsiddende tøj eller smykker. Hold hår, tøj og handsker væk fra bevægelige dele. *Løstsiddende tøj, handsker, smykker eller langt hår kan blive grebet og trukket med af bevægelige dele.*
- 4 **Anvendelse og håndtering af el-værktøj**
 - a **Undgå at overbelaste maskinen.** Anvend et el-værktøj, der passer til det pågældende arbejde. *Med det passende el-værktøj arbejder du bedre og mere sikkert inden for det angivne effektivitetsområde.*
 - b **Brug ikke el-værktøj med defekt kontakt.** *Et el-værktøj, som ikke kan tændes eller slukkes, er farligt og skal repareres.*
 - c **Tag stikket ud af stikdåsen og/eller fjern batteriet, inden du foretager indstillinger på maskinen, skifter tilbehørsdele eller lægger maskinen til side.** *Disse sikkerhedsforanstaltninger forhindrer en utilsigtet start af el-værktøjet.*
 - d **Opbevar el-værktøj, der ikke anvendes, uden for børns rækkevidde.** Lad ikke personer anvende maskinen, der ikke er fortrolige med det eller ikke har læst disse anvisninger. *El-værktøj er farligt, hvis det anvendes af uerfarne personer.*
 - e **Sørg for omhyggelig vedligeholdelse af el-værktøj.** Kontrollér, om de bevægelige dele fungerer korrekt og ikke er blokeret, om dele er brækket eller beskadiget på en sådan måde, at el-værktøjet ikke fungerer korrekt. Lad beskadigede dele repareres, inden du tager maskinen i brug. *Mange uheld skyldes el-værktøj, der er dårligt vedligeholdt.*
 - f **Anvend el-værktøj, tilbehør, hjælpeværktøj etc. i overensstemmelse med anvisningerne til disse.** Tag hensyn til arbejdsbetingelserne og det arbejde, der skal udføres. *Det kan medføre farlige situationer, hvis el-værktøjet anvendes til andre formål end det beregnede.*
- 5 **Brug og pleje af batteripakker**
 - a **Oplad kun batteripakken ladeaggregater, der er godkendt af producenten.** *Ladeaggregater, som ikke er egnet til den pågældende batteripakke, kan forårsage brand.*
 - b **Anvend kun maskinen med en egnet batteripakke.** *Det kan medføre kvæstelser og brandfare, hvis der anvendes en anden batteripakke.*
 - c **Hvis batteripakken ikke anvendes, skal den holdes væk fra metalliske genstande som kontorklips, mønter, nøgler, søm, skruer eller andre små metalgenstande, som kan forårsage en kortslutning.** *En kortslutning kan føre til brand eller eksplosion.*
 - d **Under visse omstændigheder kan der sive væske ud af batteripakken.** Undgå kontakt med denne væske. Vask dig grundigt med vand, hvis du kommer i kontakt med væsken. Kontakt lægen, hvis væsken kommer i kontakt med øjnene. *Batterivæske kan forårsage udslett og hudirritation.*
- 6 **Service**
 - a **Lad kun el-værktøj reparere af kvalificerede fagfolk og kun med originale reservedele.** *På den måde opretholdes maskinens sikkerhed.*

Udluftning af pumpen

1. Skru strålerøret af pistolen.
2. Tryk på maskinkontakten.
3. Tryk på sprøjteudløseren i mindst 10 sekunder, indtil systemet er udluftet.
4. Sluk maskinen.
5. Montér strålerøret igen

Drift

Drift

1. Tag sprøjtelansen af.
2. Tryk på maskinkontakten.
Figur D
Maskinen starter.
3. Tryk på sprøjteudløseren for at sprøjte eller skub den fremad, mens du trykker, for at vælge kontinuerlig drift.

Figur E

Obs

Sprøjteudløserknappen er nu låst.

Obs

Sørg for, at sprøjteudløserknappen ikke er låst, når du monterer batteripakken.

4. For at stoppe sprøjtingen skal du slippe sprøjteudløserknappen eller skubbe den tilbage, mens du trykker, fra kontinuerlig drift for at afslutte denne.

Indstilling af sprøjtestrålen

1. Drej dysen for at indstille punkt- eller sprøjtestråle
Figur F

Transport

⚠ FORSIGTIG

Manglende overholdelse af vægten

Fare for kvæstelser og beskadigelse

Vær opmærksom på maskinens vægt ved transporten.

BEMÆRK

Ukontrolleret start

Fare for tilskadekomst og beskadigelse

Tag batteriet ud af maskinen inden transporten.

Tøm maskinen fuldstændigt inden transport.

- Ved transport i køretøjer skal maskinen sikres mod at glide eller vælte.

Opbevaring

⚠ FORSIGTIG

Manglende overholdelse af vægten

Fare for kvæstelser og beskadigelse

Vær opmærksom på maskinens vægt ved opbevaring.

⚠ FORSIGTIG

Ukontrolleret start

Fare for tilskadekomst og beskadigelse

Tag batteriet ud af maskinen inden opbevaringen.

BEMÆRK

Opbevar maskinen på et tørt og godt ventileret sted, som børn ikke har adgang til. Hold maskinen væk fra korrosive stoffer, som f.eks. havekemikalier.

1. Rengør maskinen.
2. Skru sprøjtelansen af og tryk den ind i lanseklemmen på batteriholderen for at spare plads under opbevaringen.

Figur H

3. Tryk lansehåndtaget ind i maskinhåndtaget.

Pleje og vedligeholdelse

⚠ FORSIGTIG

Ukontrolleret start

Fare for tilskadekomst og beskadigelse

Tag batteriet ud af maskinen før alle pleje- og vedligeholdelsesarbejder.

BEMÆRK

Anvend ikke opløsningsmidler til rengøring af plastikdele, da de angriber de materialer, der anvendes på maskinen. Fjern alt snavs som støv, olie og smøremidler med en ren klud.

Rengøring af beholderen

1. Fjern batteripakken.
2. Åbn låsebøjlerne og fjern beholderen.

Figur I

3. Tøm beholderen.
4. Rens ydersiden af beholderen med en ren, tør klud.
5. Fyld beholderen en tredjedel op med rent vand.
6. Forbind beholderen med motorhuset.
7. Montér batteriet igen.
8. Sprøjt indholdet af beholderen, indtil den er helt tom.
9. Gentag dette flere gange.

Tømning af beholderen

1. Fjern batteripakken.
2. Åbn låsebøjlerne og fjern beholderen.

Figur I

3. Tøm beholderen

Rengør dysen

1. Fjern batteripakken.
2. Skru dysen af sprøjtelansen.
3. Skub en smal tråd igennem langhullerne for at fjerne eventuelle rester.

Figur K

4. Skyl dysen grundigt med rent vand.
5. Tør dysen med en ren, tør klud, og montér dysen igen.

Hjælp ved fejl

Fejl skyldes ofte enkle årsager, som du selv kan afhjælpe ved hjælp af følgende oversigt. I tvivlstilfælde eller ved fejl, der ikke nævnes her, skal du kontakte den autoriserede kundeservice.

Maskinen sprøjter ikke

Dysen er tilstoppet

1. Rengør dysen

Slangen er tilstoppet

1. Rengør slangen

Beholderen er tom

1. Fyld beholderen

Luft i systemet

1. Udluft pumpen (se kapitlet "Udluftning af pumpen")

Motoren kører ikke

Batteriet er tomt

1. Opladning af batteriet

Batteriet mangler, eller batteriet sidder ikke korrekt

1. Sæt batteriet rigtigt på plads

Batteriet er for koldt eller for varmt

1. Opbevar batteriet i huset, eller lad det køle af

Maskinen går i stå

Motorværnet har afbrudt maskinen

1. Vent, indtil motorværnet tænder maskinen igen

Kan ikke oplade batteriet

Batterikontakterne er snavsede

1. Rengør batterikontakterne

Batteriet eller opladeren er defekt

1. Udskift den pågældende del (brug kun originalt tilbehør fra producenten)

Batteriet er for varmt

1. Lad batteriet afkøle

Batteritiden reduceres betydeligt

Batteriet er afladet, da det ikke har været brugt i længere tid

1. Opladning af batteriet

Batteriets levetid er udløbet

1. Udskift batteriet (brug kun originalt tilbehør fra producenten)

Garanti

I de enkelte lande gælder de af vore forhandlere fastlagte garantibetingelser. Eventuelle fejl på maskinen afhjælpes gratis inden for garantien, såfremt fejlen kan tilskrives en materiale- eller produktionsfejl. Hvis du ønsker at gøre garantien gældende, bedes du henvende dig til sin forhandler eller nærmeste kundeservice medbringende kvittering for købet.

(Se adressen på bagsiden)

Tekniske data

	PSU 4-18	
Effektdata maskine		
Driftsspænding	V	18
Beregnete værdier iht. EN 60745-1		
Lydtryksniveau L_{pA}	dB(A)	77
Lydeffektniveau L_{WA}	dB(A)	90
Hånd-arm-vibrationsværdi	m/s^2	<2,5
Arbejdsstryk (maks.)	bar	3
Transportmængde (maks.)	l/h	30
Mål og vægt		
Slangelængde	cm	120
Længde på teleskopsprøjtetlase	cm	45 - 75
Vægt (uden batteripakke)	kg	2,4
Længde x bredde x højde	mm	750 x 185 x 365

Der tages forbehold for tekniske ændringer.

EU-overensstemmelseserklæring

Hermed erklærer vi, at nedenstående maskine på grund af sin udformning og konstruktion i den udførelse, i hvilken den sælges af os, overholder EU-direktivernes relevante, grundlæggende sikkerheds- og sundhedsmæssige krav. Hvis maskinen ændres uden aftale med os, mister denne attest sin gyldighed.

Produkt: Batteridrevet plantesprøjte

Type: 1.145-xxx

Relevante EU-direktiver

2006/42/EF (+2009/127/EF)

2014/30/EU

2011/65/EU

Anvendte harmoniserede standarder

EN 60745-1

EN 50580:2014

EN 62233: 2008

EN 55014-1: 2017 + A11: 2020

EN 55014-2: 2015

EN IEC 63000: 2018

Underskriverne handler på bestyrelsens vegne og med dennes fuldmagt.

H. Jenner

Chairman of the Board of Management

S. Reiser

Director Regulatory Affairs & Certification

Dokumentationsbefuldmægtiget:

S. Reiser

Alfred Kärcher SE & Co. KG

Alfred-Kärcher-Str. 28 - 40

71364 Winnenden (Germany)

Tlf.: +49 7195 14-0

Fax: +49 7195 14-2212

Winnenden, 2021/09/01

Indhold

Generelle merknader	40
Forskriftsmæssig brug	40
Miljøvern	41
Tilbehør og reservedeler	41
Leveringsomfang	41
Symboler på apparatet	41
Risikonivå	41
Sikkerhedsanvisninger	41
Beskrivelse af apparatet	42
Montering	42
Igangsetting	42
Drift	43
Transport	43
Lagring	43
Stell og vedlikehold	43
Utbedring af fejl	43
Garanti	44
Tekniske data	44
EU-samsvarserklæring	44

Generelle merknader



Før du tar i bruk apparatet første gang, må du lese og følge sikkerhetshenvisningene, den originale bruksanvisningen, de vedlagte sikkerhetshenvisningene for batteripakken og den vedlagte originale bruksanvisningen for batteripakken/standardladeren. Følg anvisningene. Oppbevar heftene til senere bruk eller for annen eier.

I tillegg til instruksene i denne bruksanvisningen må du ta hensyn til de generelle forskrifter vedrørende sikkerhet og forebygging av ulykker.

Forskriftsmessig bruk

Den trådløse trykksprøyten er beregnet for utendørs bruk i et godt ventilert område. Produktet er til bruk for sprøyting av husholdnings- og hagekjemikalier som insektmidler, soppdørepnde midler og gjødsel. Produktet kan også brukes til vanning av planter. Ikke bruk produktet til andre formål enn det ovennevnte. Produktet må ikke brukes av barn eller av personer som ikke bruker passende personlig verneutstyr og -klær. Følg alltid de regionalt gjeldende forskriftene.

Miljøvern



Materialet i emballasjen kan resirkuleres. Kvitt deg med emballasjen på miljøvennlig måte.



Elektriske og elektroniske apparater inneholder verdifulle resirkulerbare materialer og ofte deler batterier, batteripakker eller olje. Disse kan utgjøre en potensiell fare for helse og miljø ved feil bruk eller feil avfallsbehandling. Disse delene er imidlertid nødvendige for korrekt drift av apparatet. Apparater merket med dette symbolet skal ikke kastes i husholdningsavfall.

Anvisninger om innhold (REACH)

Aktuell informasjon om stoffene i innholdet finner du under: www.kaercher.com/REACH

Tilbehør og reservedeler

Bruk bare originalt tilbehør og originale reservedeler; de garanterer for en sikker og problemfri drift av apparatet. Informasjon om tilbehør og reservedeler finner du på www.kaercher.com.

Leveringsomfang

Apparatets leveringsomfang er vist på emballasjen. Kontroller at innholdet i pakken er komplett når du pakker ut. Manglende tilbehør eller transportskader skal meldes til forhandleren.

Symboler på apparatet

	Generelle varseltegn
	Les bruksanvisningen og alle sikkerhetsanvisningene før du tar i bruk produktet.
	Bruk sklisikre og slitesterke hansker ved arbeid med apparatet.
	Bruk øyevern under arbeid med apparatet.
	Bruk sved sklifaste vernesko under arbeid med motorsagen.
	Tildekk munn og nese under arbeid med apparatet.
	Ikke utsett apparatet for regn eller fuktige omgivelser.

Risikonivå

⚠ FARE

• Anvisning om en umiddelbar truende fare som kan føre til store personskader eller til død.

⚠ ADVARSEL

• Anvisning om en mulig farlig situasjon som kan føre til store personskader eller til død.

⚠ FORSIKTIG

• Anvisning om en mulig farlig situasjon som kan føre til mindre personskader.

OBS

• Anvisning om en mulig farlig situasjon som kan føre til materielle skader.

Sikkerhetsanvisninger

Generelle sikkerhetsanvisninger

⚠ **FARE** • Fare for personskader. Ikke rett dysen mot personer eller dyr. La aldri strålen komme i direkte kontakt med huden. • Forbrenningsfare. Dette apparatet skal ikke brukes til å sprøyte brannfarlig maling eller løsemidler med et flammepunkt < 21 °C.

⚠ **ADVARSEL** • Sørg for at arbeidsområdet er tilstrekkelig ventilert når du sprøyter. • Fare for personskader. Hold alltid sprøytelansen i riktig posisjon under bruk. • Eksplosjonsfare. Ikke bruk apparatet i områder der det er fare for brann eller eksplosjon. • Fare for personskader. Vær oppmerksom på alle farer sprøytemiddelet utgjør, og les etikettene på beholderen eller informasjonen fra produsenten. • Ikke sprøyt væsker du ikke vet om er farlige og/eller skadelige.

Generelle sikkerhetsanvisninger elektroverktøy

⚠ ADVARSEL

• Les alle sikkerhetsanvisninger og anvisninger. Mislighold når det gjelder å overholde sikkerhetsanvisningene og anvisningene kan forårsake elektrisk støt og/eller alvorlige personskader. **Oppbevar alle sikkerhetsanvisninger og anvisninger for fremtiden.**

Begrepet «elektroverktøy» som er brukt i sikkerhetsanvisningene refererer til ledningsdrevne elektroverktøy (med strømledning) og batteridrevne elektroverktøy (uten strømledning).

1 Sikkerhet på arbeidsplassen

a Hold arbeidsområdet rent og godt opplyst.

Rot og ikke opplyste arbeidsområder kan føre til uhell.

b Arbeid ikke med elektroverktøyet i eksplosjonsfarlige omgivelser der det finnes seg brennbare væsker, gasser eller støv. Elektroverktøy kan generere gnister som kan antenne støvet eller dampen.

c Hold barn og andre personer unna elektroverktøyet under bruk. Distraksjoner kan føre til at du mister kontrollen over apparatet.

2 Elektrisk sikkerhet

a Unngå kroppskontakt med jordede overflater som rør, varmeenheter, komfyrer og kjøleskap. Det er økt risiko for elektrisk støt hvis kroppen er jordat.

b Hold elektroverktøyet unna regn eller fuktighet. Hvis det trenger vann inn i elektroverktøy, økes risikoen for elektrisk støt.

3 Personers sikkerhet

a Vær oppmerksom, følg med på hva du gjør, og vær fornuftig i arbeidet med et elektroverktøy. Ikke bruk et elektroverktøy dersom du er trøtt eller påvirket av narkotiske midler, alkohol eller medikamenter. Et øyeblikks uoppmerksomhet ved bruken av det elektroverktøy kan føre til alvorlige skader.

- b **Bruk personlig verneutstyr, og bruk alltid vernebriller.** *Bruk av personlig verneutstyr, som støvmaske, sklisliske vernesko, beskyttelseshjelm eller hørselsvern, alt etter type bruk av elektroverktøyet, reduserer risikoen for skader.*
 - c **Unngå utilsiktet igangsetting.** *Sørg for at elektroverktøyet er slått av før du kobler det til strømforsyningen og/eller kobler til batteriet, tar det ut eller bærer det. Hvis du har fingeren på bryteren når du bærer elektroverktøyet eller det er koblet til strømforsyningen, kan det føre til ulykker.*
 - d **Fjern innstillingsverktøy eller skrujern før du slår på elektroverktøyet.** *Et verktøy eller en nøkkel som befinner seg i en roterende apparatdel, kan føre til personskader.*
 - e **Unngå en unormal kroppsholdning.** *Sørg for å stå sikkert og hold likevekten til enhver tid. Da kan du kontrollere elektroverktøyet bedre i uventede situasjoner.*
 - f **Bruk egnede klær.** *Ikke bruk romslige klær eller smykker. Hold hår, klær og hansker unna deler som beveger seg. Løstlittende klær, hanske, smykker eller langt hår kan trekkes inn av deler som beveger seg.*
- 4 **Bruk og behandling av elektroverktøy**
- a **Ikke overbelast apparatet.** *Bruk riktig elektroverktøy for arbeidet. Med egnet elektroverktøy arbeider du bedre og sikrere i det angitte ytelsesområdet.*
 - b **Ikke bruk elektroverktøy med defekt bryter.** *Et elektroverktøy som ikke lenger kan slås på eller av, er farlig og må repareres.*
 - c **Trekk støpselet ut av stikkkontakten og/eller fjern batteriet før du foretar apparatinnstillinger, skifter tilbehørsdeler eller legger bort apparatet.** *Disse forsiktighetstiltakene forhindrer utilsiktet oppstart av elektroverktøyet.*
 - d **Oppbevar elektroverktøy som ikke er i bruk utenfor barns rekkevidde.** *Ikke la personer bruke apparatet hvis de ikke er kjent med det eller har lest denne bruksanvisningen. Elektroverktøy er farlige hvis de brukes av uerfarne personer.*
 - e **Stell nøye med elektroverktøyet.** *Kontroller at bevegelige deler fungerer uten problemer og ikke sitter i klem, om deler er brukket eller ødelagt, eller så skadet at elektroverktøyet funksjon påvirkes. Få skadde deler reparert før apparatet brukes igjen. Mange ulykker skyldes dårlig vedlikeholdt elektroverktøy.*
 - f **Bruk elektroverktøy, tilbehør, bruksverktøy osv. i henhold til denne bruksanvisningen.** *Ta hensyn til arbeidsbetingelsene og oppgaven som skal utføres. Bruk av elektroverktøy til andre formål enn det de er tiltenkt, kan føre til farlige situasjoner.*
- 5 **Bruk og pleie av batteripakker**
- a **Batteripakken skal kun lades med ladere som er godkjent av produsenten.** *Ladere som ikke er egnet for tilsvarende batteripakke, kan føre til brann.*
 - b **Bruk apparatet kun med egnet batteripakke.** *Bruk av andre batteripakker kan føre til personskader eller brann.*
 - c **Når batteripakken ikke er i bruk, må den holdes unna metalliske gjenstander som kontorstifter, mynter, nøkler, spiker, skruer eller**

andre små metallgjenstander som forårsaker kortslutning. *Kortslutning kan føre til brann eller eksplosjon.*

- d **Under visse omstendigheter kan det lekke væske ut av batteripakken. Unngå kontakt med denne væsken.** *Hvis du kommer i kontakt med væsken, må du skylle grundig med vann. Hvis du får væsken i øynene, må du oppsøke lege umiddelbart. Batterivæske kan forårsake utslett og brannår på huden.*

6 Service

- a **La elektroverktøyet kun bli reparert av kvalifiserte fagfolk og kun med originale reservedeler.** *Da garanteres det at sikkerheten til apparatet opprettholdes.*

Beskrivelse av apparatet

Figur A

- ① Plass for batteripakken
- ② Apparatbryter
- ③ Låsbar sprøyteutløser
- ④ Sprøytelansen
- ⑤ Sprøytedyse
- ⑥ Påfyllingsstuss med målebeger
- ⑦ Tilkoblingssslange
- ⑧ Slange
- ⑨ Feste til skulderrem
- ⑩ Tank
- ⑪ Låselask
- ⑫ *Batteripakke Battery Power 18 V
- ⑬ *Hurtiglader Battery Power 18V
- ⑭ Skulderrem

*Ikke inkludert i leveringen.

Montering

Monter sprøytelansen og slangen

1. Sett sprøytelansen på håndtaket og skru den fast.
2. Drei sprøytelansen til håndtaket vender ned.

Figur B

3. Skyv slangemutteren på apparatet og stram den.

Figur C

Merknad

Kontroller at sprøytelansen sitter godt.

Merknad

Når du setter på huset, må du kontrollere at den korte slangen på apparatet er satt inn i hullet på tanken.

Igangsetting

Fylle tanken

1. Skru av målebegeret.
2. Fyll tanken med ønsket mengde vann (opptil 4 liter).
3. Fyll målekoppen med ønsket mengde væske/tilsetningsstoff (opptil 120 ml) og hell den forsiktig i tanken.

Figur G

4. Skyll målebegeret med rent vann og skru det på igjen.

Merknad

Hold apparatet horisontalt når tanken er helt fylt for å forhindre at væsken renner ut gjennom sugeåpningen.

Klips på skulderremmen

1. Fest skulderremmen i klemmene på huset.

Merknad

Sørg for at skulderremmen er festet riktig.

Montere batteripakke

1. Skyv batteripakken inn i holderen på apparatet til den klikker hørbart på plass.

Figur J

Ventilere pumpen

1. Ta strålerøret av pistolen.
2. Trykk på apparatbryteren.
3. Trykk på sprøyteutløseren i minst 10 sekunder til systemet er ventileret.
4. Slå av apparatet.
5. Monter strålerøret igjen

Drift

Bruk

1. Ta av sprøytelansen.
2. Trykk på apparatbryteren.
Figur D
Apparatet starter.
3. Trykk på sprøyteutløseren for å sprøyte, eller trykk og skyv den fremover for kontinuerlig drift.

Figur E

Merknad

Knappen for sprøyting er nå låst.

Merknad

Påse at knappen for sprøyting er låst opp før du installerer batteripakken.

4. For å stoppe sprøytingen slipper du knappen for sprøyting, eller du trykker skyver den bakover mens du trykker den for å stoppe den.

Juster sprøytestrålen

1. Vri dysen for å justere punkt- eller sprøytestrålen

Figur F

Transport

⚠ FORSIKTIG

Ved ignorering av vekten

Fare for personskader og materielle skader

Ta hensyn til apparatets vekt under transport.

OBS

Ukontrollert start

Fare for personskader og materielle skader

Ta batteriet ut av apparatet før transport.

Tøm apparatet helt før transport.

- Ved transport i kjøretøy må apparatet sikres mot å skli og velte.

Lagring

⚠ FORSIKTIG

Ved ignorering av vekten

Fare for personskader og materielle skader

Ta hensyn til apparatets vekt ved lagring.

⚠ FORSIKTIG

Ukontrollert start

Fare for personskader og materielle skader

Ta batteriet ut av apparatet før lagring.

OBS

Lagre apparatet på et tørt sted med god lufting., det skal oppbevares utilgjengelig for barn. Hold apparatet borte fra stoffer som virker korroderende, som eksempelvis hagekjemikalier.

1. Rengjør apparatet.
2. For plassbesparende lagring skrur du av sprøytelansen og trykker inn lanseklemmen på batteriholderen.

Figur H

3. Trykk lansehåndtaket inn i apparathåndtaket.

Stell og vedlikehold

⚠ FORSIKTIG

Ukontrollert start

Fare for personskader og materielle skader

Ta ut batteriet før alle typer arbeid på apparatet.

OBS

Ikke bruk løsemidler til rengjøring av plastdelene, fordi det angriper materialene på apparatet. Bruk en ren klut til å fjerne smuss som støv, olje og smørestoffer.

Rengjøre tanken

1. Ta ut batteripakken.
2. Åpne låsetappene og fjern tanken.
Figur I
3. Tøm innholdet i tanken.
4. Rengjør utsiden av tanken med en ren, tørr klut.
5. Fyll på rent vann opp til en tredjedel av tanken.
6. Koble tanke til motorhuset.
7. Sett inn batteriet igjen.
8. Sprøyt innholdet i tanken til det er helt oppbrukt.
9. Gjenta denne prosessen flere ganger.

Tømme tanken

1. Ta ut batteripakken.
2. Åpne låsetappene og fjern tanken.
Figur I
3. Tøm ut innholdet i tanken

Rengjør dysen

1. Ta ut batteripakken.
2. Skru dysen av sprøytelansen.
3. Stikk en tynn kabel gjennom langhullene for å fjerne eventuelle rester.
Figur K
4. Skyll dysen med rent vann.
5. Tørk av dysen med en ren, tørr klut og sett på dysen igjen.

Utbedring av feil

Feil har oftest enkle årsaker som du selv kan utbedre ved hjelp av følgende oversikt. I tilstilfellene, eller ved driftsforstyrrelser som ikke er nevnt her, kan du kontakte vår autoriserte kundeservice.

Apparatet sprøyter ikke

Dysen er tilstoppet

1. Rengjør dysen
- Slangen er tilstoppet
1. Rengjør slangen

Tanken er tom

1. Fyll tanken
- Luft i systemet

1. Luft ut apparatet (se kapittel «Ventilere pumpen»)

Motoren går ikke

Batteriet er tomt

1. Lade batteri

Batteriet mangler eller er ikke riktig festet

1. Sett inn batteriet riktig

Batteriet er for kaldt eller for varmt

1. Oppbevar batteriet innendørs eller la det avkjøles

Apparatet slår seg av

Vernebryteren har slått av apparatet

1. Vent til vernebryteren slår på apparatet igjen

Batteriet kan ikke lades

Batterikontaktene er skitne

1. Rengjør batterikontaktene

Batteri eller lader er defekt

1. Bytt ut nødvendig del (bruk kun originalt tilbehør fra produsenten)

Batteriet er for varmt

1. La batteriet avkjøles

Driftstiden til batteriet er betydelig redusert

Batteriet er utladet fordi det ikke har vært brukt på lenge

1. Lade batteri

Batteriets levetid er utløpt

1. Skift ut batteriet (bruk kun originalt tilbehør fra produsenten)

Garanti

Vår ansvarlige salgsorganisasjon for det enkelte land har utgitt garantibetingelsene som gjelder i det aktuelle landet. Eventuelle feil på apparatet repareres gratis i garantitiden dersom disse kan føres tilbake til material- eller produksjonsfeil. Ved behov for garantireparasjoner, vennligst henvend deg med kjøpskvitteringen til din forhandler eller nærmeste autoriserte kundeservice. (Se adresse på baksiden)

Tekniske data

		PSU 4-18
Effektspesifikasjoner apparat		
Driftsspennning	V	18
Registrerte verdier iht. NEK EN 60745-1		
Lydtryknivå L_{pA}	dB(A)	77
Lydeffektnivå L_{WA}	dB(A)	90
Hånd-arm-vibrasjonsverdi	m/s^2	<2,5
Arbeidstrykk (maks.)	bar	3
Transportmengde (maks.)	l/h	30
Mål og vekt		
Slangelengde	cm	120
Lengde på teleskop-sprøytelanse	cm	45-75
Vekt (uten batteripakke)	kg	2,4
Lengde x bredde x høyde	mm	750 x 185 x 365

Med forbehold om tekniske endringer.

EU-samsvarserklæring

Vi erklærer herved at maskinen beskrevet nedenfor på grunn av design og konstruksjon, samt i versjonen som vi har markedsført, oppfyller de relevante grunnleggende helse- og sikkerhetskravene i EU-direktivene.

Endringer på maskinen uten avtale med oss, gjør at denne erklæringen blir ugyldig.

Produkt: Batteridrevet hagesprøyte

Type: 1.145-xxx

Gjeldende EU-direktiv

2006/42/EF (+2009/127/EF)

2014/30/EU

2011/65/EU

Anvendte harmoniserte standarder

EN 60745-1

EN 50580:2014

EN 62233: 2008

EN 55014-1: 2017 + A11: 2020

EN 55014-2: 2015

EN IEC 63000: 2018

Undertegnede handler på vegne av og med fullmakt fra styret.

H. Jenner

Chairman of the Board of Management

S. Reiser

Director Regulatory Affairs & Certification

Dokumentasjonsfullmektig:

S. Reiser

Alfred Kärcher SE & Co. KG

Alfred-Kärcher-Str. 28 - 40

71364 Winnenden (Germany)

Tlf.: +49 7195 14-0

Faks: +49 7195 14-2212

Winnenden, 2021/09/01

Innehåll

Allmän information	44
Avsedd användning	45
Miljöskydd	45
Tillbehör och reservdelar	45
Leveransens omfangning	45
Symboler på maskinen	45
Risiknivåer	45
Sikkerhetsinformasjon	45
Beskrivning av maskinen	46
Montering	46
Idrifttagning	47
Drift	47
Transport	47
Förvaring	47
Skötsel och underhåll	47
Hjelp vid störningar	48
Garanti	48
Tekniske data	48
EU-försäkrasjon om överensstemmelse	48

Allmän informasjon



Innan du använder maskinen för första gången ska du läsa igenom och följa denna originalbruksanvisning och dessa säkerhetsanvisningar samt de säkerhetsanvisningar och originalbruksanvisningen som medföljer batteripaketet/standardladdaren. Följ alla anvisningar. Spara texterna för senare bruk eller för nästa ägare.

Förutom anvisningarna i bruksanvisningen ska lagstiftarens allmänna säkerhets- och skyddsföreskrifter följas.

Avsedd användning

Den trådlösa trycksprutan är avsedd för utomhusbruk i ett välventilerat område. Produkten är lämplig för att spruta hushålls- och trädgårdskemikalier som insektsmedel, svampbekämpningsmedel och gödningsmedel. Produkten kan även användas för bevattning av växter. Använd inte produkten för andra ändamål än de som nämns ovan. Produkten får inte användas av barn eller av personer som inte bär tillräcklig personlig skyddsutrustning och skyddskläder.

Följ alltid de regionalt tillämpliga föreskrifterna.

Miljöskydd



Förpackningsmaterialen kan återvinnas. Avfallshandtera förpackningar på ett miljövänligt sätt.



Elektriska och elektroniska maskiner innehåller ofta värdefulla återvinningsbara material och komponenter såsom engångsbatterier, uppladdningsbara batterier och olja, som vid felaktig användning eller felaktig avfallshantering kan utgöra en potentiell risk för människors hälsa och för miljön.

Dessa komponenter är dock nödvändiga för att maskinen ska kunna arbeta korrekt. Maskiner som märkts med denna symbol får inte kastas i hushållssoporna.

Information om ämnen (REACH)

Aktuell information om ämnen finns på: www.kaercher.com/REACH

Tillbehör och reservdelar

Använd endast originaltillbehör och originalreservdelar, så att en säker och störningsfri drift av maskinen är garanterad.

Information om tillbehör och reservdelar finns på www.kaercher.com.

Leveransens omfattning

Maskinens leveransomfattning är avbildad på förpackningen. Kontrollera att innehållet i leveransen är fullständigt. Kontakta din försäljare om något tillbehör saknas eller om det finns transportskador.

Symboler på maskinen

	Allmän varningssymbol
	Läs bruksanvisningen och all säkerhetsinformation före idrifttagning.
	Använd glidsäkra och slitstarka handskar när du arbetar med maskinen.
	Använd ögonskydd när du arbetar med maskinen.
	Använd skyddsskor med halkskydd när du arbetar med maskinen.
	Använd mun- och nässkydd när du arbetar med maskinen.



Utsätt inte maskinen för regn eller väta.

Riskenivåer

⚠ FARA

- Varnar om en omedelbart överhängande fara som kan leda till svåra personskador eller dödsfall.

⚠ VARNING

- Varnar om en möjlig farlig situation som kan leda till svåra personskador eller dödsfall.

⚠ FÖRSIKTIGHET

- Varnar om en möjlig farlig situation som kan leda till lättare personskador.

OBSERVERA

- Varnar om en möjlig farlig situation som kan leda till materiella skador.

Säkerhetsinformation

Allmän säkerhetsinformation

- ⚠ **FARA** • Frättningsrisk. Rikta aldrig munstycket mot en människa eller ett djur. Låt aldrig strålen komma i direkt kontakt med huden. • Risk för brännskador. Denna maskin får inte användas för att spruta brandfarliga färger eller lösningsmedel med en flampunkt < 21 °C.

- ⚠ **VARNING** • Vid sprutning, säkerställ tillräcklig ventilation av arbetsområdet. • Frättningsrisk. Håll alltid sprutlansen på plats under användning. • Explosionsrisk! Använd aldrig maskinen i områden där det finns risk för brand eller explosion. • Risk för personskador. Var uppmärksam på eventuella faror från vätskan som ska sprutas och läs etiketterna på behållaren eller den information som tillhandahålls av tillverkaren. • Spruta inte vätska som du inte vet är farlig och/eller skadlig.

Allmän säkerhetsinformation för elverktyg

⚠ VARNING

- Läs igenom all säkerhetsinformation och alla anvisningar.

Om säkerhetsinformationen och anvisningarna inte följs föreligger risk för elstötar och/eller allvarliga skador. **Spara all säkerhetsinformation och alla anvisningar för framtida bruk.**

Begreppet "elverktyg" i denna säkerhetsinformation avser nätdrivna elverktyg (med nätkabel) och batteridrivna elverktyg (utan kabel).

1 Säkerhet på arbetsplatsen

- a Håll arbetsplatsen ren och välupplyst. Om arbetsplatsen är stökig eller dåligt upplyst kan det leda till olyckor.
- b Använd inte elverktøget i explosionsfarlig omgivning med brännbara vätskor, gaser eller damm. Elverktøgen alstrar gnistor som kan antända dammet eller gaserna.
- c Håll barn och obehöriga personer på betryggande avstånd när du arbetar med elverktøget. Om du distraheras kan du förlora kontrollen över elverktøget.

2 Elsäkerhet

- a Undvik kroppskontakt med jordade ytor som t.ex. rör, värmeelement, spisar och kylskåp. Risken för elstötar är större om din kropp är jordad.

- b **Skydda elverktuget mot regn och fukt.** Tränger vatten in i ett elverktuget ökar risken för elstöt.
- 3 **Personssäkerhet**
- a **Var uppmärksam, tänk på vad du gör och använd sunt förnuft när du arbetar med ett elverktuget.** Använd aldrig elverktuget om du är trött eller är påverkad av droger, alkohol eller mediciner. *Tillfällig ouppmärksamhet medan elverktuget används kan vålla allvarliga skador.*
- b **Bär alltid personlig skyddsutrustning och skyddsglasögon.** Genom att använda personlig skyddsutrustning som t.ex. dammskyddsmask, halkfria säkerhetsskor, skyddshjälm eller hörselskydd, beroende på vilket elverktuget du använder och till vad, minskar du risken för kroppsskada.
- c **Undvik oavsiktlig igångsättning.** Se till att elverktuget är fränkopplat innan du ansluter det till strömförsörjningen och/eller batteriet, tar upp det eller bär det. *Om du bär elverktuget med fingret på strömbrytaren eller ansluter ett tillkopplat verktyg till strömförsörjningen kan en olycka inträffa.*
- d **Ta bort alla inställningsverktyg och skruvnycklar innan du kopplar in elverktuget.** Ett verktyg eller en nyckel i en roterande komponent kan leda till personskador.
- e **Undvik onormal kroppshållning.** Se till att du står stadigt och håller balansen. *På så sätt kan du lättare kontrollera elverktuget i oväntade situationer.*
- f **Bär lämplig klädsel.** Bär inga löst sittande kläder eller smycken. Håll kläder och handskar på avstånd från rörliga delar. *Löst sittande kläder, handskar, smycken eller långt hår kan slitas fast av rörliga delar.*
- 4 **Användning och hantering av elverktuget**
- a **Överbelasta inte verktyget.** Använd elverktuget som är avsedda för det aktuella arbetet. *Med ett lämpligt elverktuget kan du arbeta bättre och säkrare inom angivet effektområde.*
- b **Använd aldrig elverktuget om strömbrytaren är defekt.** *Ett elverktuget som inte kan kopplas in eller ur är farligt och måste repareras.*
- c **Dra ut stickkontakten ur uttaget och/eller ta ut batteriet innan du gör inställningar på verktyget, byter tillbehör eller lägger ifrån dig verktyget.** *Denna skyddsåtgärd förhindrar att du eller någon annan råkar sätta igång elverktuget av misstag.*
- d **Förvara elverktuget oåtkomligt för barn.** Verktyget får inte användas av personer som saknar vana eller som inte har läst dessa anvisningar. *Elverktuget är farligt om det används av oerfarna personer.*
- e **Hantera elverktuget med omsorg.** Kontrollera att rörliga komponenter fungerar felfritt och inte kärvar och att komponenter inte har brusit eller skadats så att elverktugets funktion påverkas negativt. *Se till att skadade delar repareras innan verktyget används igen. Många olyckor orsakas av dåligt skötta elverktuget.*
- f **Använd elverktuget, tillbehör, insatsverktyg osv. enligt dessa anvisningar.** Ta hänsyn till arbetsvillkoren och arbetsmomenten. *Om elverktuget används på icke ändamålsenligt sätt kan farliga situationer uppstå.*
- 5 **Användning och skötsel av batteripaketet**
- a **Ladda batteripaketet endast med laddare som godkänns av tillverkaren.** *Laddare som inte lämpar sig för batteripaketet kan orsaka brand.*
- b **Använd maskinen endast med ett lämpligt batteripaket.** *Användning av ett andra batteripaket kan orsaka personskador eller bränder.*
- c **Håll batteripaketet borta från metalliska föremål som häftklamrar, mynt, nycklar, spikar, skruvar eller andra små metalliska föremål när du inte använder det, då dessa kan orsaka kortslutning.** *En kortslutning kan orsaka brand eller en explosion.*
- d **I vissa fall kan det rinna ut vätska ur batteripaketet.** Undvik kontakt med vätskan. Om du får vätska på dig måste du spola bort den noggrant med vatten. *Uppsök genast läkare om vätska hamnar i ögonen. Batterivätska kan orsaka utslag och brännskador på huden.*
- 6 **Service**
- a **Låt endast kvalificerad fackpersonal reparera elverktuget och endast med originalreservdelar.** *På så sätt garanteras att elverktugets säkerhet upprätthålls.*

Beskrivning av maskinen

Bild A

- ① Batteripaketets fäste
- ② Maskinens strömbrytare
- ③ Fastställbar sprututlösare
- ④ Sprutlans
- ⑤ Spraymunstycke
- ⑥ Påfyllningshals med mätbägare
- ⑦ Slanganslutning
- ⑧ Slang
- ⑨ Fäste för axelrem
- ⑩ Tank
- ⑪ Låsflik
- ⑫ *Batteripaket Battery Power 18 V
- ⑬ *Snabbladdare Battery Power 18V
- ⑭ Axelrem

* Ingår inte i leveransen.

Montering

Montera sprutlans och slang

1. Fäst sprutlansen på handtaget och skruva fast den ordentligt.
2. Vrid sprutlansen tills den är i linje med handtaget som pekar nedåt.

Bild B

3. Skjut in muttern på slangens på maskinen och dra åt den.

Bild C

Hänvisning

Kontrollera att sprutlansen sitter ordentligt.

Hänvisning

När du installerar huset, se till att den korta slangens på maskinen förs in i hålet på tanken.

Drifftagning

Fyll på tanken

1. Skruva loss mätbägaren.
2. Fyll tanken med önskad mängd vatten (upp till 4 liter).
3. Mät med hjälp av mätbägaren önskad mängd vätska/tillsatsmedel (upp till 120 ml) och håll försiktigt i tanken.
Bild G
4. Skölj mätbägaren med rent vatten och skruva på den igen.

Hänvisning

När tanken är helt fylld, håll maskinen vågrätt för att förhindra läckage genom insugningsöppningen.

Haka fast axelremmen

1. Haka fast axelremmen i clipsen på huset.

Hänvisning

Se till att axelbandet hakas fast ordentligt.

Montera batteripaketet

1. Skjut in batteripaketet i maskinens fäste tills det hörs att det snäpper fast.
Bild J

Avlufta pumpen

1. Lossa strålröret från pistolen.
2. Tryck på maskinens strömbrytare.
3. Tryck på sprutlösaren i minst 10 sekunder tills systemet är avluftat.
4. Stäng av maskinen.
5. Sätt tillbaka strålröret

Drift

Drift

1. Ta av sprutlansen.
2. Tryck på strömbrytaren.
Bild D
Maskinen startar.
3. Tryck på spututlösaren för att spruta eller tryck den framåt för kontinuerlig drift.
Bild E

Hänvisning

Sprutknappen är nu låst.

Hänvisning

Se till att sprutknappen inte är låst innan du monterar batteripaketet.

4. För att stoppa sprutprocessen, släpp sprutknappen eller tryck den bakåt i kontinuerlig drift för att avsluta den.

Ställa in sprutstrålen

1. Vrid munstycket för att justera punkt- eller sprutstrålen
Bild F

Transport

⚠ FÖRSIKTIGHET

Bristande hänsyn till vikt

Risk för personskador och materialskador

Ta hänsyn till maskinens vikt vid transport.

OBSERVERA

Okontrollerad start

Risk för personskador och materiella skador

Ta ut batteriet ur ut batteriet ur maskinen före transport.

Töm maskinen helt före transporten.

- Vid transport i fordon ska maskinen säkras så att den inte kan halka och välta.

Förvaring

⚠ FÖRSIKTIGHET

Bristande hänsyn till vikt

Risk för personskador och materialskador

Ta hänsyn till maskinens vikt vid förvaring.

⚠ FÖRSIKTIGHET

Okontrollerad start

Risk för personskador och materiella skador

Ta ut batteriet ur maskinen före förvaring.

OBSERVERA

Förvara maskinen på en torr och välventilerad plats som barn inte kan komma åt. Håll maskinen borta från korroderande ämnen som trädgårdskemikalier.

1. Rengör maskinen.
2. För att spara utrymme vid förvaringen, skruva loss sprutlansen och tryck in den i sprutklämman på batterifacket.

Bild H

3. Tryck in lanshandtaget i maskinens handtag.

Skötsel och underhåll

⚠ FÖRSIKTIGHET

Okontrollerad start

Risk för personskador och materiella skador

Ta ut batteriet ur maskinen före alla arbeten.

OBSERVERA

Använd inte lösningsmedel för att rengöra plastdelar, eftersom de angriper materialet på maskinen. Ta bort smuts som damm, olja och smörjmedel med en ren trasa.

Rengöra tanken

1. Ta ut batteripaketet.
2. Öppna läsflikarna och ta bort tanken.
Bild I
3. Töm tankens innehåll.
4. Rengör tankens utsida med en ren, torr trasa.
5. Fyll en tredjedel av tanken med rent vatten.
6. Anslut tanken till motorhuset.
7. Sätt tillbaka batteriet.
8. Spruta tankens innehåll tills det är helt förbrukat.
9. Upprepa detta förlopp flera gånger.

Tömma tanken

1. Ta ut batteripaketet.
2. Öppna läsflikarna och ta bort tanken.
Bild I
3. Töm tankens innehåll

Rengör munstycket

1. Ta ut batteripaketet.
2. Skruva loss munstycket från sprutlansen.
3. Skjut en smal tråd genom spåren för att ta bort rester.
Bild K
4. Skölj munstycket med rent vatten.
5. Torka munstycket med en ren, torr trasa och sätt tillbaka munstycket.

Hjälp vid störningar

Störningar har ofta enkla orsaker, som du kan åtgärda på egen hand med hjälp av översikten nedan. I tveksamma fall eller vid störningar som inte anges här, kontakta auktoriserad kundtjänst.

Maskinen sprutar inte

Munstycket är igensatt

1. Rengör munstycket

Slangen är igensatt

1. Rengöra slangen

Tanken är tom

1. Fyll på tanken

Luft i systemet

1. Avlufta pumpen (se kapitlet "Avlufta pumpen")

Motorn går inte

Batteri är tomt

1. Ladda batteri

Batteriet saknas eller så sitter batteriet inte korrekt

1. Sätt in batteriet korrekt

Batteriet är för kallt eller för varmt

1. Förvara batteriet i huset eller låt det svalna

Maskinen stängs av

Överströmsskyddet har stängts av

1. Vänta tills överströmsskyddet slår på maskinen igen

Det går inte att ladda batteriet

Batterikontakterna är smutsiga

1. Rengör batterikontakterna

Batteriet eller laddaren är defekt

1. Byt den nödvändiga delen (använd endast originaltillbehör från tillverkaren)

Batteriet är för varmt

1. Låt batteriet svalna

Batteriets drifttid sjunker avsevärt

Batteriet är urladdat eftersom det inte har använts på länge

1. Ladda batteri

Batteriets livslängd har gått ut

1. Byt batteriet (använd endast originaltillbehör från tillverkaren)

Garanti

I respektive land gäller de garantivillkor som publicerats av våra auktoriserade distributörer. Eventuella fel på maskinen repareras utan kostnad inom garantifristen, under förutsättning att det orsakats av ett material- eller tillverkningsfel. I frågor som gäller garantin ska du vända dig med kvitto till inköpsstället eller närmaste, auktoriserad kundtjänst.

(Se baksidan för adress)

Tekniska data

		PSU 4-18
Effektdata maskin		
Driftspänning	V	18
Fastställda värden enligt EN 60745-1-xx		
Ljudtrycksnivå L_{pA}	dB(A)	77
Ljudeffektsnivå L_{WA}	dB(A)	90
Hand-arm-vibrationsvärde	m/s^2	<2,5
Arbetstryck (max.)	bar	3
Transportmängd (max.)	l/h	30
Mått och vikter		
Slanglängd	cm	120
Teleskopspjutlansens längd	cm	45 - 75
Vikt (utan batteripaket)	kg	2,4
Längd x bredd x höjd	mm	750 x 185 x 365

Med förbehåll för tekniska ändringar.

EU-försäkringen om överensstämmelse

Härmed förklarar vi att nedan angiven maskin genom sin utformning och konstruktionstyp samt i det utförande som marknadsförs av oss uppfyller gällande grundläggande säkerhets- och hälsokrav i EU-direktivet. Denna försäkringen upphör att gälla om maskinen ändras utan att detta har godkänts av oss.

Produkt: Batteridriven växtspruta

Typ: 1.145-xxx

Gällande EU-direktiv

2006/42/EG (+2009/127/EG)

2014/30/EU

2011/65/EU

Tillämpade harmoniserade standarder

EN 60745-1

EN 50580:2014

EN 62233: 2008

EN 55014-1: 2017 + A11: 2020

EN 55014-2: 2015

EN IEC 63000: 2018

Undertecknande agerar på uppdrag av och med styrelsens godkännande.



H. Jenner

Chairman of the Board of Management



S. Reiser

Director Regulatory Affairs & Certification

Dokumentationsbefullmäktigad:

S. Reiser

Alfred Kärcher SE & Co. KG

Alfred-Kärcher-Str. 28 - 40

D-71364 Winnenden (Germany)

Tfn: +49 7195 14-0

Fax: +49 7195 14-2212

Winnenden, 01.09.2021

Sisältö

Yleisiä ohjeita	49
Määräystenmukainen käyttö	49
Ympäristönsuojelu	49
Lisävarusteet ja varaosat	49
Toimituksen sisältö	49
Laitteessa olevat symbolit	49
Vaarallisuusasteet	49
Turvallisuusohjeet	49
Laittekuvaus	51
Asennus	51
Käyttöönotto	51
Käyttö	51
Kuljetus	51
Varastointi	51
Hoito ja huolto	52
Ohjeita häiriötilanteissa	52
Takuu	52
Tekniset tiedot	52
EU-vaatimustenmukaisuusvakuutus	52

Yleisiä ohjeita



Lue ennen laitteen ensimmäistä käyttöä nämä turvallisuusohjeet, tämä alkuperäinen käyttöohje, akun mukana toimitettavat turvallisuusohjeet ja akun/yleislaturin mukana toimitettava alkuperäinen käyttöohje. Menettele niiden mukaisesti. Säilytä ohjeet myöhempää käyttöä tai laitteen seuraavaa omistajaa varten.

Käyttöohjeen ohjeiden lisäksi sinun on noudatettava lakimääräisiä yleisiä turvallisuus- ja tapaturmantorjuntamääräyksiä.

Määräystenmukainen käyttö

Johdoton painesumutin on tarkoitettu ulkokäyttöön hyvin tuuletetulla alueella. Tuote on tarkoitettu kotitalous- ja puutarhakemikaalien, kuten hyönteis- ja sienimyrkkujen sekä lannoitteiden ruiskuttamiseen. Tuotetta voidaan käyttää myös kasvien kasteluun. Älä käytä tuotetta muihin kuin edellä mainittuihin tarkoituksiin. Lapset tai henkilöt, joilla ei ole asianmukaisia henkilökohtaisia suojavarusteita ja vaatteita, eivät saa käyttää tuotetta. Noudata aina alueellisesti voimassaolevia määräyksiä.

Ympäristönsuojelu



Pakkasmateriaalit ovat kierrätettäviä. Hävitä pakkaukset ympäristöystävällisesti.



Sähkö- ja elektroniikkalaitteet sisältävät arvokkaita kierrätettäviä materiaaleja tai rakenneosia kuten paristoja, akkuja tai öljyjä, jotka väärin käsiteltyinä tai väärin hävitettyinä voivat aiheuttaa mahdollisia vaaroja ihmisten terveydelle ja ympäristölle. Nämä rakenneosat ovat kuitenkin välttämättömiä laitteen asianmukaista käyttöä varten. Tällä symbolilla merkityt laitteita ei saa hävittää tavallisena talousjätteenä.

Sisältöaineita koskevia ohjeita (REACH)

Päivitettyjä tietoja sisältöaineista löytyy osoitteesta: www.kaercher.com/REACH

Lisävarusteet ja varaosat

Käytä vain alkuperäisiä lisävarusteita ja alkuperäisiä varaosia, sillä ne varmistavat laitteen turvallisen ja häiriötömän käytön.

Tietoja lisävarusteista ja varaosista löytyy osoitteesta www.kaercher.com.

Toimituksen sisältö

Laitteen toimituksen sisältö on kuvattu pakkauksessa. Tarkasta laitetta pakkauksesta purkaessasi pakkauksen sisällön täydellisyys. Jos lisävarusteita puuttuu tai havaitset kuljetusvahinkoja, ilmoita tästä jälleenmyyjälle.

Laitteessa olevat symbolit

	Yleinen varoitusmerkki
	Lue ennen käyttöönottoa käyttöohje ja kaikki turvaohjeet.
	Käytä luistamattomia ja kestäviä käsineitä, kun työskentelet laitteella.
	Käytä silmäsuojainta, kun työskentelet laitteella.
	Käytä luistamattomia turvajalkineita, kun työskentelet laitteella.
	Käytä suu- ja nenäsuojainta, kun työskentelet laitteella.
	Älä altista laitetta sateelle tai kosteille olosuhteille.

Vaarallisuusasteet

⚠ VAARA

• *Huomautus välittömästi uhkaavasta vaarasta, joka voi aiheuttaa vakavan ruumiinvamman tai johtaa kuolemaan.*

⚠ VAROITUS

• *Huomautus mahdollisesta vaarallisesta tilanteesta, joka voi aiheuttaa vakavan ruumiinvamman tai voi johtaa kuolemaan.*

⚠ VARO

• *Huomautus mahdollisesta vaarallisesta tilanteesta, joka voi aiheuttaa vähäisiä vammoja.*

HUOMIO

• *Huomautus mahdollisesta vaarallisesta tilanteesta, joka voi aiheuttaa aineellisia vahinkoja.*

Turvallisuusohjeet

Yleiset turvallisuusohjeet

⚠ **VAARA** • *Syöpymisvaara. Älä koskaan kohdista suutinta ihmistä tai eläintä kohti. Älä koskaan anna suihkun joutua suoraan kosketukseen ihosi kanssa.*
• *Palovammojen vaara. Tätä laitetta ei saa käyttää sellaisten syttyvien maalien tai liuottimien ruiskuttamiseen, joiden leimahduspiste on < 21 °C.*

⚠ **VAROITUS** • *Ruiskutettaessa on varmistettava, että työskentelyalue on riittävästi tuuletettu.* • *Syö-*

pymysvaara. Pidä ruiskutuspistooli aina paikallaan käytön aikana. ● Räjähdyksivaara. Älä koskaan käytä laitetta alueilla, joissa on tulipalon tai räjähdyksen vaara. ● Loukkaantumisvaara. Kiinnitä huomiota kaikkiin mahdollisiin ruiskutettavan nesteen aiheuttamiin vaaratekijöihin sekä tutustu säiliössä oleviin merkintöihin tai valmistajan antamiin tietoihin. ● Älä sulhkuta mitään nestettä, joista et tiedä, ovatko ne olevan vaarallisia ja/tai haitallisia vai ei.

Sähkötyökalujen yleiset turvallisuusohjeet

⚠ VAROITUS

• Lue kaikki turvallisuus- ja käyttöohjeet.

Turvallisuus- ja käyttöohjeiden noudattamatta jättäminen saattaa johtaa sähköiskuun ja/tai vakaviin loukkaantumisiin. Säilytä kaikki turvallisuus- ja käyttöohjeet myöhemmätkä käyttöä varten.

Turvallisuusohjeissa käytetty käsite "sähkötyökalu" tarkoittaa verkkokäyttöisiä sähkötyökaluja (joissa on verkkojohto) ja akkukäyttöisiä sähkötyökaluja (joissa ei ole verkkojohtoa).

1 Työpaikan turvallisuus

- Pidä työskentelyalueesi siistinä ja hyvin valaistuna.** Epäjärjestys ja riittämätön valaistus työskentelyalueella voivat johtaa tapaturmiin.
- Älä käytä sähkötyökalua räjähdysalttiissa ympäristössä, jossa on syttyviä nesteitä, kaasuja tai pölyjä.** Sähkötyökalut synnyttävät kipinöitä, jotka saattavat sytyttää pölyn tai höyryt.
- Pidä lapset ja sivulliset loitolla sähkötyökalua käyttäessäsi.** Voit menettää sähkötyökalun hallinnan huomiosi suuntautuessa muualle.

2 Sähköturvallisuus

- Vältä koskettamasta sähköä johtaviin pintoihin, kuten putkiin, pattereihin, liesiin ja jääkaappeihin.** Sähköiskun vaara kasvaa, jos kehosi on maadoitettu.
- Älä altista sähkötyökaluja sateelle tai kosteudelle.** Veden tunkeutuminen sähkötyökalun sisään lisää sähköiskun vaaraa.

3 Henkilöturvallisuus

- Ole valpas, kiinnitä huomiota työskentelyysi ja noudata tervettä järkeä sähkötyökalua käyttäessäsi.** Älä käytä sähkötyökalua, jos olet väsynyt tai huumeiden, alkoholin tai lääkkeiden vaikutuksen alaisena. Sähkötyökalua käytettäessä hetkellinen varomattomuus saattaa aiheuttaa vakavia vammoja.
- Käytä henkilökohtaisia suojavarusteita ja aina suojalaseja.** Henkilökohtaiset suojavarusteet, kuten hengityssuojain, luistamattomat turvajalkineet, kypärä ja kuulosuojaimet, pienentävät oikein käytettyinä loukkaantumisriskiä sähkötyökalun käyttötilanteesta riippuen.
- Varo tahatonta käynnistämistä.** Varmista, että sähkötyökalu on kytketty pois päältä, ennen kuin liität sen verkkovirtaan ja/tai liität siihen akun, otat sen käteesi tai kannat sitä. Jos annat sähkötyökalua sormi käyttökytkimellä tai liität pistokkeen pistorasiaan käyttökytkimen ollessa käyntiasennossa, altistat itsesi onnettomuuksille.
- Poista kaikki säätötyökalut ja ruuvitaltat, ennen kuin käynnistät sähkötyökalun.** Työkalu tai avain, joka sijaitsee sähkötyökalun pyörivässä osassa, saattaa johtaa loukkaantumiseen.
- Vältä vaikeita työskentelyasentoja.** Varmista aina tukeva seisoma-asento ja tasapaino. Si-

ten voit paremmin hallita sähkötyökalua odottamattomissa tilanteissa.

- Käytä työohosi soveltuvia vaatteita.** Älä käytä löysiä työvaatteita tai koruja. Pidä hiukset, vaatteet ja käsineet loitolla liikkuvista osista. Vältä vaatteet, käsineet, korut ja pitkät hiukset voivat takertua liikkuviin osiin.
- Sähkötyökalun käyttö ja käsittely**
 - Älä ylikuormita laitetta.** Käytä kyseiseen työhön tarkoitettua sähkötyökalua. Sopivaa sähkötyökalua käyttäen työskentelet paremmin ja varmemmin tehoalueella, jolle sähkötyökalu on tarkoitettu.
 - Älä käytä sähkötyökalua, jonka käyttökytkin ei toimi.** Sähkötyökalu, jota ei enää voida käynnistää tai pysäyttää käyttökytkimellä, on vaarallinen, ja se täytyy korjata.
 - Irrota pistoke pistorasiasta ja/tai irrota akku ennen kuin muutat laiteasetuksia tai vaihdat lisävarusteita ja kun lopetat työkalun käyttämisen.** Tämä turvatoimenpide estää sähkötyökalun tahattoman käynnistymisen.
 - Säilytä sähkötyökalut poissa lasten ulottuvilta, kun niitä ei käytetä.** Älä anna toisten henkilöiden käyttää sähkötyökalua, elleivät he ole perehtyneet sen käyttöön ja lukeneet käyttöohjeita. Sähkötyökalut ovat vaarallisia, jos niitä käyttävät kokemattomat henkilöt.
 - Hoida sähkötyökalujasi huolella.** Tarkasta, että liikkuvat osat toimivat moitteettomasti eivätkä ole puristuksissa, ja tarkasta myös, ettei sähkötyökalussa ole murtuneita tai vaurioituneita osia, jotka saattaisivat haitata sen toimintaa. Korjauta vaurioituneet osat ennen työkalun käyttämistä. Usein loukkaantumisten ja tapaturmien syyinä on sähkötyökalujen laiminlyöty huolto.
 - Käytä sähkötyökalua, lisävarusteita ja tarvikkeita, teriä jne. niiden käyttöohjeiden mukaisesti.** Ota tällöin työolosuhteet ja suoritettava työtehtävä huomioon. Sähkötyökalun käyttö muuhun kuin sille tarkoitettuun käyttöön saattaa johtaa vaarallisiin tilanteisiin.
 - Akun käyttö ja hoito**
 - Lataa akku vain valmistajan hyväksymien latauslaitteiden kanssa.** Kyseiselle akulle soveltumattomat latauslaitteet voivat aiheuttaa tulipalon.
 - Käytä laitetta vain soveltuvalla akulla.** Muun akun käyttäminen voi aiheuttaa loukkaantumisista tai tulipaltoa.
 - Kun et käytä akkua, pidä se poissa paperiliitimien, kolikoiden, avaimien, nauhojen, ruuvien tai muiden pienten metalliesineiden lähetyviltä, sillä ne voivat aiheuttaa oikosulun.** Oikosulku voi aiheuttaa tulipalon tai räjähdyksen.
 - Akusta voi tiettyissä olosuhteissa vuotaa nestettä.** Vältä joutumista kosketuksiin sen kanssa. Jos joudut kosketuksiin nesteen kanssa, huuhto se huolellisesti vedellä. Jos nestettä joutuu silmiin, ota välittömästi yhteyttä lääkäriin. Akkuneste voi aiheuttaa ihottumaa ja ihon polttelua.
 - Huolto**
 - Anna koulutettujen ammattihenkilöiden korjata sähkötyökalusi ja hyväksy korjauksiin**

vain alkuperäisiä varaosia. Siten varmistat, että sähkötyökalu säilyy turvallisena.

Laitekuvaus

Kuva A

1. Akun kiinnityskohta
2. Laitekytkin
3. Lukittava ruiskun liipaisin
4. Suihkuputki
5. Sumutussuutin
6. Täyttöyhde ja mittapikari
7. Liitäntäletku
8. Letku
9. Olkahihnan pidike
10. Säiliö
11. Sulkuläppä
12. *Battery Power 18 V -akkupaketti
13. *Battery Power 18 V -pikalaturi
14. Olkahihna

* Ei sisälly toimitukseen.

Asennus

Ruiskuputken ja letkun asennus

1. Kiinnitä ruiskuputki kahvaan ja kierrä tiukasti kiinni.
2. Käännä ruiskuputkea, kunnes se on kohdistettu siihen, että kahva osoittaa alaspäin.

Kuva B

3. Työnnä letkun mutteri laitteeseen ja kiristä.

Kuva C

Huomautus

Tarkasta, että ruiskuputki on tiukasti kiinni.

Huomautus

Kiinnitä koteloa paikoilleen asetettaessa huomiota siihen, että lyhyt letku laitteessa viedään sisään säiliön aukkoon.

Käyttöönotto

Säiliön täyttö

1. Kierrä mittapikari irti.
2. Täytä säiliö haluamallasi vesimäärällä (enintään 4 litraa).
3. Mittaa mittapikarilla haluamasi määrä nestettä/lisäainetta (enintään 120 ml) ja kaada se varovasti säiliöön.

Kuva G

4. Huuhtelee mittapikari puhtaalla vedellä ja kierrä se takaisin kiinni.

Huomautus

Kun säiliö on kokonaan täynnä, pidä laitetta vaakatasossa, jotta voit estää ulosvuotamisen imuaukon kautta.

Olkahihnan kiinnittäminen

1. Kiinnitä olkahihna kotelossa oleviin pidikkeisiin.

Huomautus

Varmista, että olkahihna on kiinnitetty oikein.

Akun asennus

1. Työnnä akkupakettia laitteen kiinnityskohtaan, kunnes akkupaketti lukittuu kuuluvasti.

Kuva J

Pumpun ilmaaminen

1. Irrota suihkuputki pistoolista.
2. Paina laitekytkintä.
3. Paina suihkun liipaisinta vähintään 10 sekunnin ajan, kunnes ilma on poistunut järjestelmästä.
4. Kytke laite pois päältä.
5. Suihkuputken uudelleenasennus

Käyttö

Käyttö

1. Irrota ruiskuputki.
 2. Paina laitekytkintä.
- #### Kuva D
- Laite käynnistyy.
3. Paina ruiskun liipaisinta ruiskuttaaksesi tai työnnä sitä eteenpäin jatkuvaa käyttöä varten.

Kuva E

Huomautus

Suihkun käyttöpainike on nyt lukittu.

Huomautus

Varmista ennen akkupaketin asentamista, että ruiskun käyttöpainike ei ole lukittunut.

4. Lopeta ruiskutus vapauttamalla ruiskun käyttöpainikkeen tai jatkuvassa käytössä painamalla sitä taaksepäin.

Säädä ruiskutussäde

1. Käännä suutinta säätääksesi pistemäisen tai ruiskutussäteen

Kuva F

Kuljetus

VARO

Jos painoa ei oteta huomioon

Loukkaantumis- ja vaurioitumisvaara

Huomioi kuljetettaessa laitteen paino.

HUOMIO

Tahaton käynnistyminen

Loukkaantumis- ja vaurioitumisvaara

Ota akku pois laitteesta ennen kuljetusta.

Kytke laite kokonaan pois päältä ennen kuljetusta.

- Kun kuljetat laitetta ajoneuvossa, varmista, ettei se pääse liukumaan tai kallistumaan.

Varastointi

VARO

Jos painoa ei oteta huomioon

Loukkaantumis- ja vaurioitumisvaara

Huomioi varastoitaessa laitteen paino.

VARO

Tahaton käynnistyminen

Loukkaantumis- ja vaurioitumisvaara

Ota akku pois laitteesta ennen varastointia.

HUOMIO

Säilytä laitetta kuivassa ja hyvin ilmastoidussa paikassa, jonne lapsilla ei ole pääsyä. Säilytä laitetta kaukana korroosiota aiheuttavista aineista, kuten puutarhakemikaaleista.

1. Puhdista laite.

- Kierrä ruiskuputki irti tilaa säästävää varastointia varten ja paina se akkukotelossa olevaan pidikkeeseen.
Kuva H
- Paina putken kahva laitteen kahvaan.

Hoito ja huolto

⚠ VARO

Tahaton käynnistyminen

Loukkaantumis- ja vaurioitumisvaara

Poista akku ennen kaikkia laitteelle tehtäviä töitä.

HUOMIO

Älä käytä muoviosien puhdistamiseen liuotainaineita, koska ne syövyttävät laitteessa käytettyjä materiaaleja. Poista epäpuhtaudet, kuten pöly, öljy ja voiteluaineet, puhtaalla liinalla.

Säiliön puhdistus

- Poista akku.
- Avaa sulkuläpät ja irrota säiliö.
Kuva I
- Tyhjennä säiliön sisältö.
- Puhdista säiliön ulkopuoli puhtaalla, kuivalla liinalla.
- Täytä säiliöön kolmannes puhdasta vettä
- Yhdistä säiliö moottorikoteloon.
- Asenna akku takaisin.
- Ruiskuta säiliön sisältöä pois, kunnes se on täysin tyhjä.
- Toista tämä menettely useita kertoja.

Säiliön tyhjennys

- Poista akku.
- Avaa sulkuläpät ja irrota säiliö.

Kuva I

- Säiliön sisällön tyhjennys

Puhdista suutin

- Poista akku.
- Irrota suutin ruiskuputkesta.
- Työnnä kapea vajeri pitkäitaisreikien läpi jäämien poistamiseksi.

Kuva K

- Huuhtelee suutin puhtaalla vedellä.
- Kuivaa suutin puhtaalla, kuivalla liinalla ja asenna suutin takaisin paikoilleen.

Ohjeita häiriötilanteissa

Häiriöillä on usein yksinkertaisia syitä, jotka voit itse poistaa seuraavan yleiskuvan avulla. Ota yhteyttä valtuutettuun asiakaspalveluun epäselvissä tai tässä mainitsemattomien häiriöiden tapauksessa.

Laite ei ruiskuta

Suutin on tukossa

- Puhdista suutin

Letku on tukossa

- Puhdista letku

Säiliö on tyhjä

- Täytä säiliö

Järjestelmässä ilmaa

- Ilmaa pumppu (katso luku "Pumpun ilmaaminen")

Moottori ei käynnisty

Akku on tyhjä

- Akun lataaminen

Akku puuttuu tai sitä ei ole asetettu oikein

- Aseta akku oikein

Akku on liian kylmä tai liian kuuma

- Säilytä akku sisätiloissa tai anna sen jäähtyä

Laite sammuu

Suojakytkin on lauennut

- Odota, kunnes suojakytkin kytkee laitteen uudelleen päälle

Akkua ei voi ladata

Akun koskettimet ovat likaantuneet

- Puhdista akun koskettimet

Akku tai laturi on viallinen

- Vaihda tarvittava osa (käytä vain valmistajan alkuperäislisävarusteita)

Akku on liian kuuma

- Anna akun jäähtyä

Akun käyttöaika lyhenee merkittävästi

Akku on tyhjentynyt, koska sitä ei ole käytetty pitkään aikaan

- Lataa akku

Akun käyttöäika on päättynyt

- Vaihda akku (käytä vain valmistajan alkuperäislisävarusteita)

Takuu

Jokaisessa maassa ovat voimassa vastaavan myyntiyhtiön julkaisemat takuehdot. Korjaamme laitteessa mahdollisesti ilmenevät häiriöt takuuaian kuluessa maksutta, jos häiriöiden syynä ovat olleet materiaali- tai valmistusvirheet. Takuutapauksessa pyydämme ottamaan yhteyttä ostopositteen kanssa jälleenmyyjään tai lähimpään valtuutettuun asiakaspalveluun. (Osoite, katso takasivu)

Tekniset tiedot

		PSU 4-18
Laitteen tehotiedot		
Käyttöjännite	V	18
Määritetyt arvot standardin EN 60745-1 mukaan		
Äänenpainetaso L_{pA}	dB(A)	77
Äänen tehotaso L_{WA}	dB(A)	90
Käsi-käsisivarsi-tärinäarvo	m/s ²	<2,5
Työpaine (enint.)	bar	3
Pumppausmäärä (enint.)	l/h	30
Mitat ja painot		
Letkun pituus	cm	120
Teleskooppiruiskuputken pituus	cm	45–75
Paino (ilman akkupakettia)	kg	2,4
Pituus x leveys x korkeus	mm	750 x 185 x 365

Oikeus teknisiin muutoksiin pidätetään.

EU-vaatimustenmukaisuusvakuutus

Täten vakuutamme, että jäljempänä kuvattu kone vastaa suunnittelultaan ja rakenteeltaan sekä meidän markkinoille tuomanamme mallina EU-direktiivien olennaisia turvallisuus- ja terveysvaatimuksia. Jos konetta muutetaan ilman meidän hyväksyntäämme, tämän vakuutuksen voimassaolo raukeaa.

Tuote: Kasvien ruiskutuslaitteen akku

Tyyppi: 1.145-xxx

Sovellettavat EU-direktiivit

2006/42/EY (+2009/127/EY)

2014/30/EU
2011/65/EU

Sovelletut yhdenmukaistetut standardit

EN 60745-1
EN 50580:2014
EN 62233: 2008
EN 55014-1: 2017 + A11: 2020
EN 55014-2: 2015
EN IEC 63000: 2018

Allekirjoittaneet toimivat yrityksen johtokunnan puolesta
ja sen valtakirjalla.



H. Jenner
Chairman of the Board of Management



S. Reiser
Director Regulatory Affairs & Certification

Dokumentointivastaava:

S. Reiser

Alfred Kärcher SE & Co. KG
Alfred-Kärcher-Str. 28 - 40
71364 Winnenden (Germany)
Puh.: +49 7195 14-0
Faksi: +49 7195 14-2212
Winnenden, 1.9.2021

Περιεχόμενα

Γενικές υποδείξεις.....	53
Προβλεπόμενη χρήση	53
Προστασία του περιβάλλοντος	53
Παρελκόμενα και ανταλλακτικά.....	53
Παραδοτέος εξοπλισμός.....	53
Σύμβολα επάνω στη συσκευή	53
Διαβαθμίσεις κινδύνων	54
Υποδείξεις ασφαλείας.....	54
Περιγραφή συσκευής.....	55
Συναρμολόγηση.....	55
Θέση σε λειτουργία.....	55
Λειτουργία.....	56
Μεταφορά.....	56
Αποθήκευση	56
Φροντίδα και συντήρηση	56
Βοήθεια σε περίπτωση βλάβης	56
Εγγύηση	57
Τεχνικά στοιχεία	57
Δήλωση συμμόρφωσης ΕΕ.....	57

Γενικές υποδείξεις



Πριν από την πρώτη χρήση της συσκευής διαβάστε αυτές τις υποδείξεις ασφαλείας, αυτό εδώ το εγχειρίδιο χρήσης, τις συνημμένες υποδείξεις ασφαλείας των μπαταριών καθώς και τα συνημμένα εγχειρίδια χρήσης για τις μπαταρίες και τον φορτιστή. Εφαρμόζετε αυτές τις οδηγίες. Φυλάξτε τα εγχειρίδια για μεταγενέστερη χρήση ή για τον επόμενο ιδιοκτήτη. Εκτός από τις υποδείξεις στο εγχειρίδιο χρήσης πρέπει να τηρείτε και τους ισχύοντες γενικούς κανονισμούς ασφαλείας και πρόληψης ατυχημάτων.

Προβλεπόμενη χρήση

Ο ασύρματος ψεκαστήρας πίεσης προορίζεται για εξωτερική χρήση σε καλά αεριζόμενο χώρο. Το προϊόν προορίζεται για ψεκασμό οικιακών και χημικών ουσιών

κήπου όπως εντομοκτόνα, μυκητοκτόνα και λιπάσματα. Το προϊόν μπορεί επίσης να χρησιμοποιηθεί για πότισμα φυτών, μην χρησιμοποιείτε το προϊόν για οποιονδήποτε άλλο σκοπό εκτός από τα παραπάνω. Το προϊόν δεν πρέπει να χρησιμοποιείται από παιδιά ή από άτομα που δεν φορούν κατάλληλο ατομικό προστατευτικό εξοπλισμό και ρούχα. Τηρείτε πάντοτε τους ισχύοντες κανονισμούς.

Προστασία του περιβάλλοντος



Τα υλικά συσκευασίας είναι ανακυκλώσιμα. Απορρίψτε τις συσκευασίες με περιβαλλοντικά ορθό τρόπο.



Οι ηλεκτρικές και ηλεκτρονικές συσκευές περιέχουν πολύτιμα ανακυκλώσιμα υλικά και, συχνά, εξαρτήματα όπως μπαταρίες απλής, επαναφορτιζόμενες ή λάδια, τα οποία σε περίπτωση λανθασμένης χρήσης ή απόρριψης μπορούν να θέσουν σε κίνδυνο την ανθρώπινη υγεία και το περιβάλλον. Ωστόσο, αυτά τα συστατικά είναι απαραίτητα για τη σωστή λειτουργία της συσκευής. Οι συσκευές που φέρουν αυτό το σύμβολο δεν επιτρέπεται να απορρίπτονται μαζί με τα οικιακά απορρίμματα.

Υποδείξεις σχετικά με συστατικά (REACH)

Ενημερωμένες πληροφορίες σχετικά με τα συστατικά είναι διαθέσιμες στη διεύθυνση: www.kaercher.com/REACH

Παρελκόμενα και ανταλλακτικά



Χρησιμοποιείτε μόνο γνήσια παρελκόμενα και γνήσια ανταλλακτικά, καθώς αυτά εγγυώνται την ασφαλή και απρόσκοπτη λειτουργία της συσκευής. Πληροφορίες σχετικά με τα παρελκόμενα και τα ανταλλακτικά θα βρείτε στη διεύθυνση www.kaercher.com.

Παραδοτέος εξοπλισμός

Ο παραδοτέος εξοπλισμός της συσκευής απεικονίζεται επάνω στη συσκευασία. Κατά την αφαίρεση από τη συσκευασία ελέγξτε την πληρότητα των περιεχομένων. Σε περίπτωση που λείπουν παρελκόμενα ή έχουν προκληθεί ζημιές κατά τη μεταφορά, ενημερώστε τον προμηθευτή σας.

Σύμβολα επάνω στη συσκευή

	Γενικό προειδοποιητικό σύμβολο
	Πριν από την έναρξη χρήσης διαβάστε τις οδηγίες χρήσης και όλες τις υποδείξεις ασφαλείας.
	Κατά την εργασία με τη συσκευή να φοράτε αντιολισθητικά και ανθεκτικά γάντια.
	Κατά την εργασία με τη συσκευή να φοράτε προστατευτικά γυαλιά.
	Κατά την εργασία με τη συσκευή φοράτε αντιολισθητικά υποδήματα ασφαλείας.

	Κατά την εργασία με τη συσκευή να φοράτε κάλυμμα μύτης-στόματος.
	Μην εκθέτετε τη συσκευή σε βροχή ή υγρασία.

Διαβηθμίσεις κινδύνων

⚠ ΚΙΝΔΥΝΟΣ

- Υπόδειξη άμεσου κινδύνου, ο οποίος οδηγεί σε σοβαρούς τραυματισμούς ή θάνατο.

⚠ ΠΡΟΕΙΔΟΠΟΙΗΣΗ

- Υπόδειξη πιθανώς επικίνδυνης κατάστασης, η οποία μπορεί να οδηγήσει σε σοβαρούς τραυματισμούς ή θάνατο.

⚠ ΠΡΟΣΟΧΗ

- Υπόδειξη πιθανώς επικίνδυνης κατάστασης, η οποία μπορεί να οδηγήσει σε ελαφρείς τραυματισμούς.

ΠΡΟΣΟΧΗ

- Υπόδειξη πιθανώς επικίνδυνης κατάστασης, η οποία μπορεί να οδηγήσει σε υλικές ζημιές.

Υποδείξεις ασφαλείας

Γενικές υποδείξεις ασφαλείας

- ⚠ ΚΙΝΔΥΝΟΣ** • Κίνδυνος χημικών εγκαυμάτων. Ποτέ μην στρέψετε το ακροφύσιο σε άτομο ή ζώο. Μην αφήνετε ποτέ τη δέσμη να έρθει σε άμεση επαφή με το δέρμα σας. • Κίνδυνος εγκαυμάτων. Αυτή η συσκευή δεν πρέπει να χρησιμοποιείται για τον ψεκασμό εύφλεκτων χρωμάτων ή διαλυτών με σημείο ανάφλεξης < 21°C.

- ⚠ ΠΡΟΕΙΔΟΠΟΙΗΣΗ** • Βεβαιωθείτε ότι ο χώρος εργασίας αερίζεται επαρκώς κατά τον ψεκασμό. • Κίνδυνος χημικών εγκαυμάτων. Διατηρείτε πάντα τη ράβδο ψεκασμού στη θέση της κατά τη χρήση. • Κίνδυνος έκρηξης. Ποτέ μην χρησιμοποιείτε τη συσκευή σε περιοχές όπου υπάρχει κίνδυνος πυρκαγιάς ή έκρηξης. • Κίνδυνος τραυματισμού. Προσοχή σε κάθε κίνδυνο που ενέχει το υγρό που ψεκάζεται και συμβουλευτείτε τις επικέτες στο δοχείο ή τις πληροφορίες που παρέχονται από τον κατασκευαστή. • Μην ψεκάζετε υγρά που δεν γνωρίζετε εάν είναι επικίνδυνα και/ή επιβλαβή.

Γενικές υποδείξεις ασφαλείας ηλεκτρικών εργαλείων

⚠ ΠΡΟΕΙΔΟΠΟΙΗΣΗ

- Διαβάστε όλες τις υποδείξεις ασφαλείας και τις οδηγίες. Η παράλειψη τήρησης των υποδείξεων ασφαλείας και των οδηγιών μπορεί να έχει ως αποτέλεσμα ηλεκτροπληξία και σοβαρούς τραυματισμούς. **Φυλάσσετε όλες τις υποδείξεις ασφαλείας και τις οδηγίες για μελλοντική χρήση.**

Ο όρος "ηλεκτρικό εργαλείο" που χρησιμοποιείται στις υποδείξεις ασφαλείας αφορά ηλεκτρικά εργαλεία που λειτουργούν τόσο με ηλεκτρικό ρεύμα από πρίζα (με ηλεκτρικό καλώδιο) όσο και με μπαταρία (χωρίς ηλεκτρικό καλώδιο).

1 Ασφάλεια μέρους εργασίας

- Περιοχή εργασίας πρέπει να είναι καθαρή και με επαρκή φωτισμό. Η ακαταστασία και ο

ελλιπής φωτισμός μπορεί να έχουν ως αποτέλεσμα ατυχήματα.

- Με το ηλεκτρικό εργαλείο μην εργάζεστε σε περιοχές με εκρηκτικές ατμόσφαιρες, στις οποίες υπάρχουν εύφλεκτα υγρά, αέρια ή εύφλεκτες σκόνες. Τα ηλεκτρικά εργαλεία δημιουργούν σπινθήρες, οι οποίοι μπορούν να αναφλέξουν τη σκόνη και τους ατμούς.
- Κατά τη διάρκεια της χρήσης του ηλεκτρικού εργαλείου κρατάτε τα παιδιά και τα άλλα άτομα μακριά. Αν σας αποσπάσουν την προσοχή μπορεί να χάσετε τον έλεγχο του εργαλείου.

2 Ηλεκτρική ασφάλεια

- Αποφεύγετε τη σωματική επαφή με γειωμένες επιφάνειες όπως σωλήνες, σώματα καλοριφέρ, φούρνους και ψυγεία. Αν το σώμα σας είναι γειωμένο υπάρχει αυξημένος κίνδυνος ηλεκτροπληξίας.
- Προστατέψτε τα ηλεκτρικά εργαλεία από βροχή και υγρασία. Από τη διείσδυση νερού μέσα σε ένα ηλεκτρικό εργαλείο αυξάνεται ο κίνδυνος ηλεκτροπληξίας.

3 Ασφάλεια για άτομα

- Να είστε προσεκτικοί σε ότι κάνετε και να χρησιμοποιείτε το ηλεκτρικό εργαλείο λογικά και συνετά. Μη χρησιμοποιείτε κανένα ηλεκτρικό εργαλείο όταν είστε κουρασμένοι ή υπό την επίδραση ναρκωτικών ουσιών, αλκοόλ ή φαρμάκων. Μια στιγμή απροσεξίας κατά τη χρήση του ηλεκτρικού εργαλείου μπορεί να έχει ως αποτέλεσμα σοβαρούς τραυματισμούς.
 - Πάντα να φοράτε ατομικό προστατευτικό εξοπλισμό και προστατευτικά γυαλιά. Ανάλογα με τον τύπο και τη χρήση του ηλεκτρικού εργαλείου η χρήση ατομικού προστατευτικού εξοπλισμού όπως μάσκα σκόνης, αντολισθητικά υποδήματα, προστατευτικό κράνος και γυαλιά, μειώνει τον κίνδυνο τραυματισμών.
 - Αποφύγετε την ακούσια έναρξη χρήσης. Πριν συνδέσετε το ηλεκτρικό εργαλείο στο ηλεκτρικό ρεύμα ή την μπαταρία και πριν το κρατήσετε ή το μεταφέρετε βεβαιωθείτε πως είναι απενεργοποιημένο. Αν κατά τη μεταφορά του ηλεκτρικού εργαλείου έχετε το δάχτυλο στη σκανδάλη ή αν το συνδέσετε στην ηλεκτρική πρίζα ή στην μπαταρία ενεργοποιημένο, μπορεί να προκληθούν ατυχήματα.
 - Προτού ενεργοποιήσετε το ηλεκτρικό εργαλείο αφαιρέστε τα εξαρτήματα ρύθμισης και τα κλειδιά για βίδες. Ένα εξάρτημα ή ένα κλειδί που βρίσκεται σε ένα περιστρεφόμενο τμήμα του εργαλείου μπορεί να προκαλέσει τραυματισμούς.
 - Αποφύγετε αφύσικες στάσεις του σώματος. Φροντίστε να στηρίζεστε με ασφάλεια και να έχετε πάντα ισορροπία. Με τον τρόπο αυτό μπορείτε να ελέγξετε καλύτερα το ηλεκτρικό εργαλείο σε κάποια απόρρομη κατάσταση.
 - Φοράτε κατάλληλα ρούχα. Μη φοράτε φαρδιά ρούχα ούτε και κοσμήματα. Κρατάτε τα μαλλιά, τα ρούχα και τα γάντια σας μακριά από κινούμενα μέρη. Τα φαρδιά ρούχα, τα γάντια, τα κοσμήματα ή τα μακριά μαλλιά μπορούν να πιαστούν στα κινούμενα μέρη.
- 4 Χρήση και χειρισμός του ηλεκτρικού εργαλείου

- a **Μην υπερφορτώνετε το εργαλείο.** Χρησιμοποιείτε το σωστό ηλεκτρικό εργαλείο για τη δουλειά σας. Με το κατάλληλο ηλεκτρικό εργαλείο εργάζεστε καλύτερα και με μεγαλύτερη ασφάλεια στο καθορισμένο εύρος ισχύος.
- b **Μη χρησιμοποιείτε κανένα ηλεκτρικό εργαλείο με χαλασμένο διακόπτη.** Ένα ηλεκτρικό εργαλείο που δεν μπορεί πλέον να ενεργοποιηθεί ή να απενεργοποιηθεί είναι επικίνδυνο και πρέπει να επισκευαστεί.
- c **Πριν κάνετε ρυθμίσεις στο εργαλείο ή αλλάξετε εξαρτήματα ή το αφήσετε κάπου, αποσυνδέστε το φως από την πρίζα ή αφαιρέστε την μπαταρία.** Αυτή η ενέργεια αποτρέπει την τυχαία ενεργοποίηση του ηλεκτρικού εργαλείου.
- d **Τα ηλεκτρικά εργαλεία που δεν χρησιμοποιούνται φυλάσσετε τα σε μέρος ασφαλισμένο από παιδιά.** Μην αφήνετε να χρησιμοποιήσουν το εργαλείο άτομα που δεν είναι εξοικειωμένα με αυτό και δεν έχουν διαβάσει τις οδηγίες λειτουργίας. Τα ηλεκτρικά εργαλεία είναι επικίνδυνα όταν χρησιμοποιούνται από άτομα χωρίς εμπειρία.
- e **Φροντίστε τα ηλεκτρικά εργαλεία με προσοχή.** Ελέγχετε τα κινούμενα μέρη αν λειτουργούν σωστά χωρίς να μαγκώνουν, αν υπάρχουν σπασμένα μέρη ή αν έχουν τέτοια ζημιά που επηρεάζει αρνητικά τη λειτουργία του ηλεκτρικού εργαλείου. Πριν από τη χρήση του εργαλείου επισκευάστε τα χαλασμένα μέρη. Πολλά ατυχήματα με ηλεκτρικά εργαλεία σφείλονται στο ότι έχει γίνει κακή συντήρηση.
- f **Χρησιμοποιείτε το ηλεκτρικό εργαλείο, τα παρελκόμενα, τα εξαρτήματα κτλ. σύμφωνα με αυτές τις οδηγίες.** Ταυτόχρονα λαμβάνετε υπόψη τις συνθήκες εργασίας και τη δουλειά που θέλετε να κάνετε. Η χρήση των ηλεκτρικών εργαλείων για διαφορετικές εφαρμογές από τις προβλεπόμενες μπορεί να έχει ως συνέπεια επικίνδυνες καταστάσεις.
- 5 **Χρήση και φροντίδα των μπαταριών**
- a **Φορτίζετε τις μπαταρίες μόνο με εγκεκριμένους φορτιστές.** Φορτιστές που δεν είναι κατάλληλοι για τις συγκεκριμένες μπαταρίες μπορεί να προκαλέσουν πυρκαγιά.
- b **Χρησιμοποιείτε τη συσκευή μόνο με κατάλληλες μπαταρίες.** Αν χρησιμοποιηθούν διαφορετικές μπαταρίες μπορεί να προκληθούν τραυματισμοί και πυρκαγιά.
- c **Όταν οι μπαταρίες δεν χρησιμοποιούνται θα πρέπει να φυλάσσονται μακριά από μεταλλικά αντικείμενα όπως συνδετήρες, κέρματα, κλειδιά, καρφιά, ή παρόμοια, που θα μπορούσαν να τις βραχυκυκλώσουν.** Το βραχυκύκλωμα μπορεί να προκαλέσει πυρκαγιά ή έκρηξη.
- d **Σε ορισμένες περιπτώσεις μπορεί από τις μπαταρίες να διαρρεύσει υγρό.** Αποφύγετε την επαφή με αυτό το υγρό. Όταν έρχεστε σε επαφή με το υγρό, ξεπλυθείτε καλά με νερό. Αν το υγρό πέσει στα μάτια σας, ζητήστε άμεσα ιατρική βοήθεια. Το υγρό της μπαταρίας μπορεί να προκαλέσει εξανθήματα και εγκαύματα στο δέρμα.
- 6 **Σέρβις**
- a **Τα ηλεκτρικά εργαλεία πρέπει να επισκευάζονται μόνο από εξειδικευμένους**

τεχνικούς και μόνο με γνήσια ανταλλακτικά. Έτσι διασφαλίζεται η ασφαλής λειτουργία του εργαλείου.

Περιγραφή συσκευής

Εικόνα Α

- ① Υποδοχή συστοιχίας μπαταριών
- ② Διακόπτης λειτουργίας
- ③ Κλειδωτή σκανδάλη ψεκασμού
- ④ Κορδόνι ψεκασμού
- ⑤ Ακροφύσιο ψεκασμού
- ⑥ Λαιμός πλήρωσης με φλιτζάνι μέτρησης
- ⑦ Σύνδεση σωλήνα
- ⑧ Εύκαμπτος σωλήνας
- ⑨ Λαβή μίαντα
- ⑩ Δεξαμενή
- ⑪ Αυτί
- ⑫ *Μπαταρία Battery Power 18V
- ⑬ *Ταχυφορτιστής Battery Power 18V
- ⑭ Ιμάντας

*Δεν περιλαμβάνεται στον παραδοτέο υλικό.

Συναρμολόγηση

Τοποθέτηση κορδονιού ψεκασμού και σωλήνα

1. Τοποθετήστε το κορδόνι ψεκασμού στη λαβή και βιδώστε το σφιχτά.
2. Περιστρέψτε το κορδόνι ψεκασμού μέχρι η λαβή να κοιτάξει προς τα κάτω.

Εικόνα Β

3. Σύρετε το παξιμάδι του εύκαμπτου σωλήνα πάνω στη συσκευή και σφίξτε το.

Εικόνα C

Υπόδειξη

Ελέγξτε ότι το κορδόνι ψεκασμού είναι σταθερό.

Υπόδειξη

Κατά την τοποθέτηση του περιβλήματος, βεβαιωθείτε ότι ο κοντός σωλήνας στη συσκευή έχει εισαχθεί στην οπή της δεξαμενής.

Θέση σε λειτουργία

Γεμίστε τη δεξαμενή

1. Ξεβιδώστε το δοχείο μέτρησης.
2. Γεμίστε τη δεξαμενή με την επιθυμητή ποσότητα νερού (έως 4 λίτρα).
3. Χρησιμοποιώντας το δοχείο μέτρησης, μετρήστε την επιθυμητή ποσότητα υγρού / πρόσθετου (έως 120 ml) και ρίξτε το προσεκτικά στη δεξαμενή.

Εικόνα G

4. Ξεπλύνετε το δοχείο μέτρησης με καθαρό νερό και βιδώστε το ξανά.

Υπόδειξη

Κρατήστε τη συσκευή οριζόντια όταν γεμίσει εντελώς η δεξαμενή για να αποτρέψετε τη διαρροή της από το άνοιγμα αναρρόφησης.

Ρυθμίστε το κλιπ του ιμάντα

1. Ρυθμίστε τον ιμάντα στα κλιπ στο περιβλήμα.

Υπόδειξη

Βεβαιωθείτε ότι ο ιμάντας έχει συνδεθεί σωστά.

Τοποθέτηση μπαταρίας

1. Σπρώξτε την μπαταρία στην υποδοχή της συσκευής, μέχρι να ασφαλίσει.

Εικόνα J

Εξαερισμός αντλίας

1. Αποσυνδέστε τον σωλήνα ψεκασμού από το πιστόλι.
2. Ενεργοποιήστε τον διακόπτη συσκευής.
3. Πιέστε τη σκανδάλη ψεκασμού για τουλάχιστον 10 δευτερόλεπτα μέχρι να εξαερισθεί το σύστημα.
4. Απενεργοποιήστε τη συσκευή.
5. Τοποθετήστε ξανά τον σωλήνα ψεκασμού

Λειτουργία

Λειτουργία

1. Αφαιρέστε το κορδόνι ψεκασμού.
2. Πιέστε τον διακόπτη λειτουργίας.
Εικόνα D
Η συσκευή αρχίζει να λειτουργεί.
3. Πιέστε τη σκανδάλη ψεκασμού για να ψεκάσετε ή σπρώξτε την προς τα εμπρός ενώ πιέζετε για συνεχή λειτουργία.
Εικόνα E

Υπόδειξη

Το κουμπί ενεργοποίησης ψεκασμού είναι πλέον κλειδωμένο.

Υπόδειξη

Βεβαιωθείτε ότι το κουμπί ενεργοποίησης του ψεκασμού είναι ξεκλειδωμένο πριν από την εγκατάσταση της μπαταρίας.

4. Για να σταματήσετε τη διαδικασία ψεκασμού, αφήστε το κουμπί ενεργοποίησης του ψεκασμού ή πιέστε το προς τα πίσω ενώ πατάτε σε συνεχή λειτουργία για να τερματιστεί.

Ρυθμίστε το σπρέι ψεκασμού

1. Γυρίστε το ακροφύσιο για να ρυθμίσετε το σημείο ή το σπρέι ψεκασμού
Εικόνα F

Μεταφορά

⚠ ΠΡΟΣΟΧΗ

Μη τήρηση των οδηγιών σχετικά με το βάρος

Κίνδυνος τραυματισμού και πρόκλησης ζημιών
Κατά τη μεταφορά προσέξτε το βάρος του μηχανήματος.

ΠΡΟΣΟΧΗ

Ανεξέλεγκτη λειτουργία

Κίνδυνος τραυματισμού και πρόκλησης ζημιών
Πριν τη μεταφορά αφαιρέστε τη μπαταρία από τη συσκευή.

Πριν από τη μεταφορά αδειάστε πλήρως τη συσκευή.

- Κατά τη μεταφορά σε οχήματα στερεώστε τη συσκευή έναντι ολίσθησης και ανατροπής.

Αποθήκευση

⚠ ΠΡΟΣΟΧΗ

Μη τήρηση των οδηγιών σχετικά με το βάρος

Κίνδυνος τραυματισμού και πρόκλησης ζημιών
Κατά την αποθήκευση προσέξτε το βάρος της συσκευής.

⚠ ΠΡΟΣΟΧΗ

Ανεξέλεγκτη λειτουργία

Κίνδυνος τραυματισμού και πρόκλησης ζημιών

Πριν την αποθήκευση αφαιρέστε τη μπαταρία από τη συσκευή.

ΠΡΟΣΟΧΗ

Αποθηκεύστε τη συσκευή σε στεγνό και καλά αεριζόμενο χώρο όπου δεν έχουν πρόσβαση παιδιά. Κρατήστε τη συσκευή μακριά από διαβρωτικές ουσίες, όπως χημικά προϊόντα κήπου.

1. Καθαρίστε τη συσκευή.
2. Για αποθήκευση με εξοικονόμηση χώρου, ξεβιδώστε το κορδόνι ψεκασμού και πιέστε το στο κλιπ συνδέσμου στο ένθετο της μπαταρίας.

Εικόνα H

3. Πιέστε τη λαβή λόγχης στη λαβή της συσκευής.

Φροντίδα και συντήρηση

⚠ ΠΡΟΣΟΧΗ

Ανεξέλεγκτη λειτουργία

Κίνδυνος τραυματισμού και πρόκλησης ζημιών

Πριν από κάθε εργασία αφαιρέστε τη μπαταρία από τη συσκευή.

ΠΡΟΣΟΧΗ

Για τον καθαρισμό των πλαστικών εξαρτημάτων μην χρησιμοποιείτε διαλυτικά ετείδη προσβάλλουν τα υλικά της συσκευής. Με ένα καθαρό πανί αφαιρέστε ακαθαρσίες όπως σκόνη, λάδια και γράσα.

Καθαρισμός δεξαμενής

1. Αφαιρέστε τη συστοιχία μπαταριών.
2. Ανοίξτε τις γλωττίδες ασφάλισης και αφαιρέστε τη δεξαμενή.
Εικόνα I
3. Αδειάστε το περιεχόμενο της δεξαμενής.
4. Καθαρίστε το εξωτερικό της δεξαμενής με ένα καθαρό, στεγνό πανί.
5. Γεμίστε τη δεξαμενή κατά 1/3 με καθαρό νερό
6. Συνδέστε τη δεξαμενή με το περιβλήμα κινητήρα.
7. Τοποθετήστε ξανά την μπαταρία.
8. Ψεκάστε το περιεχόμενο της δεξαμενής μέχρι να εξαντληθεί τελείως.
9. Επαναλάβετε αυτήν τη διαδικασία αρκετές φορές.

Αδειάστε τη δεξαμενή

1. Αφαιρέστε τη συστοιχία μπαταριών.
2. Ανοίξτε τις γλωττίδες ασφάλισης και αφαιρέστε τη δεξαμενή.
Εικόνα I
3. Αδειάστε το περιεχόμενο της δεξαμενής

Καθαρίστε το ακροφύσιο

1. Αφαιρέστε τη συστοιχία μπαταριών.
2. Ξεβιδώστε το ακροφύσιο από το κορδόνι ψεκασμού.
3. Πιέστε ένα στενό σύρμα μέσα από τις επιμήκεις οπές για να αφαιρέσετε τυχόν υπολείμματα.
Εικόνα K
4. Ξεπλύνετε το ακροφύσιο με καθαρό νερό.
5. Στεγνώστε το ακροφύσιο με ένα καθαρό, στεγνό πανί και συναρμολογήστε ξανά το ακροφύσιο.

Βοήθεια σε περίπτωση βλάβης

Οι βλάβες οφείλονται συχνά σε ασημαντες αιτίες, τις οποίες μπορείτε να αντιμετωπίσετε μόνοι σας με τη βοήθεια του ακόλουθου πίνακα. Σε περίπτωση αμφιβολίας ή σε περίπτωση βλάβης που δεν

αναφέρεται εδώ παρακαλούμε να απευθύνεστε στο εξουσιοδοτημένο τμήμα εξυπηρέτησης πελατών.

Η συσκευή δεν ψεκάζει

Το ακροφύσιο είναι φραγμένο

1. Καθαρίστε το ακροφύσιο
- Ο εύκαμπτος σωλήνας είναι φραγμένος

1. Καθαρισμός εύκαμπτου σωλήνα

Η δεξαμενή είναι άδεια

1. Γεμίστε τη δεξαμενή

Αέρας στο σύστημα

1. Εξαερώστε την αντλία, (βλ. κεφάλαιο "Εξαέρωση αντλίας")

Ο κινητήρας δεν λειτουργεί

Η μπαταρία είναι άδεια

1. Φόρτιση μπαταρίας

Η μπαταρία λείπει ή η μπαταρία δεν έχει τοποθετηθεί σωστά

1. Τοποθετήστε σωστά την μπαταρία

Η μπαταρία είναι πολύ κρύα ή πολύ ζεστή

1. Αφαιρώστε την μπαταρία σε εσωτερικό χώρο ή αφήστε την να κρυώσει

Η συσκευή απενεργοποιείται

Ο διακόπτης κυκλώματος έχει μπλοκάρει

1. Περιμένετε έως ότου ο διακόπτης κυκλώματος ενεργοποιηθεί ξανά τη συσκευή

Η μπαταρία δεν φορτίζεται

Οι επαφές μπαταρίας είναι βρώμικες

1. Καθαρίστε τις επαφές μπαταρίας
- Ελαττωματική μπαταρία ή φορτιστής
1. Αντικαταστήστε το απαραίτητο μέρος (χρησιμοποιήστε μόνο γνήσια αξεσουάρ από τον κατασκευαστή)

Η μπαταρία είναι πολύ θερμή

1. Αφήστε την μπαταρία να κρυώσει

Ο χρόνος λειτουργίας της μπαταρίας μειώνεται σημαντικά

Η μπαταρία έχει αποφορτιστεί επειδή δεν έχει χρησιμοποιηθεί για πολύ καιρό

1. Φόρτιση μπαταρίας

Η διάρκεια ζωής της μπαταρίας έχει λήξει

1. Αντικαταστήστε την μπαταρία (χρησιμοποιήστε μόνο γνήσια αξεσουάρ από τον κατασκευαστή)

Εγγύηση

Σε κάθε χώρα ισχύουν οι όροι εγγύησης οι οποίοι εκδίδονται από την αρμόδια εταιρεία διανομής μας. Τυχόν βλάβες στη συσκευή σας επιδιορθώνονται από εμάς χωρίς χρέωση εντός της προθεσμίας εγγύησης, εφόσον οφείλονται σε σφάλμα υλικού ή κατασκευής. Σε περίπτωση εγγύησης απευθυνθείτε στον προμηθευτή σας ή το πλησιέστερο εξουσιοδοτημένο τμήμα εξυπηρέτησης πελατών, προσκομίζοντας το παραστατικό της αγοράς.
(για διευθύνσεις βλέπε την πίσω σελίδα)

Τεχνικά στοιχεία

PSU 4-18

Στοιχεία ισχύος συσκευής

Τάση λειτουργίας V 18

Μετρήσιμες τιμές κατά EN 60745-1

Στάθμη ηχητικής πίεσης L_{pA} dB(A) 77

Στάθμη ηχητικής ισχύος L_{WA} dB(A) 90

Τιμή δονήσεων χεριού-βραχίονα m/s^2 <2,5

Πίεση εργασίας (μέγ.) bar 3

Παροχή (μέγ.) l/h 30

Διαστάσεις και βάρη

Μήκος εύκαμπτου σωλήνα cm 120

Μακρύ τηλεσκοπικό κορδόνι ψεκασμού cm 45 - 75

Βάρος (χωρίς μπαταρίες) kg 2,4

Μήκος x πλάτος x ύψος mm 750 x 185 x 365

Με την επιφύλαξη τεχνικών αλλαγών.

Δήλωση συμμόρφωσης ΕΕ

Με το παρόν δηλώνουμε ότι η παρακάτω μηχανή λόγω του σχεδιασμού και του τύπου κατασκευής της καθώς και στην έκδοση την οποία έχουμε διαθέσει στην αγορά πληροί τις σχετικές βασικές απαιτήσεις για την ασφάλεια και την υγεία των Οδηγών ΕΕ. Σε περίπτωση τροποποίησης της μηχανής που δεν έχει συμφωνηθεί με εμάς, αυτή η δήλωση ακυρώνεται.

Προϊόν: Ψεκαστήρας μπαταρίας

Τύπος: 1.145-xxx

Σχετικές Οδηγίες ΕΕ

2006/42/EK (+2009/127/EK)

2014/30/EE

2011/65/EE

Εφαρμοζόμενα εναρμονισμένα πρότυπα

EN 60745-1

EN 50580:2014

EN 62233: 2008

EN 55014-1: 2017 + A11: 2020

EN 55014-2: 2015

EN IEC 63000: 2018

Οι υπογράφωντες ενεργούν κατ' εντολή και με

εξουσιοδότηση από το διοικητικό συμβούλιο.

H. Jenner

Chairman of the Board of Management

S. Reiser

Director Regulatory Affairs & Certification

Υπεύθυνος τεχνικού φακέλου:

S. Reiser

Alfred Kärcher SE & Co. KG

Alfred-Kärcher-Str. 28 - 40

71364 Winnenden (Germany)

Τηλ.: +49 7195 14-0

Φαξ: +49 7195 14-2212

Winnenden, 2021/09/01

İçindekiler

Genel uyarılar	58
Amaca uygun kullanım	58
Çevre koruma	58
Aksesuarlar ve yedek parçalar	58
Teslimat kapsamı	58
Cihazdaki simgeler	58
Tehlike kademeleri	58
Güvenlik bilgisi	58
Cihaz açıklaması	59
Montaj	60
İşletime alma	60
İşletme	60
Taşıma	60
Depolama	60
Koruma ve bakım	60
Arızalarda yardım	61
Garanti	61
Teknik bilgiler	61
AB Uygunluk Beyanı	61

Genel uyarılar



Cihazı ilk defa kullanmadan önce bu güvenlik bilgilerini, bu orijinal işletim kılavuzunu, akü paketi ile birlikte teslim edilen güvenlik bilgilerini ve ekteki akü paketi / standart şarj aleti orijinal işletim kılavuzunu okuyun. Bu bilgilere göre hareket edin. Kılavuzları daha sonra tekrar kullanmak ya da cihazın sonraki kullanıcılarına iletmek üzere saklayın. İşletim kılavuzundaki uyarıların yanında yasa koyucunun belirlediği güvenlik ve kaza önleme yönetmeliğini dikkate almalısınız.

Amaca uygun kullanım

Kablosuz basınçlı püskürtücü, iyi havalandırılan bir alanda dış mekan kullanımını için tasarlanmıştır. Ürün, böcek ilacı, mantar ilacı ve gübre gibi ev ve bahçe kimyasallarının püskürtülmesi içindir. Ürün aynı zamanda bitkilerin sulanması için de kullanılabilir, ürünün yukarıda belirtilen amaçlar dışında kullanmayın. Ürün, çocuklar veya uygun kişisel koruyucu ekipman ve kıyafet giymeyen kişiler tarafından kullanılmalıdır. Daima bölgesel olarak geçerli yönetmeliklere uyun.

Çevre koruma



Ambalaj malzemeleri geri dönüştürülebilir. Lütfen ambalajları çevreye zarar vermeden tasfiye edin. Elektrikli ve elektronik cihazlar, değerli ve geri dönüştürülebilir malzemelerin yanı sıra yanlış kullanılması veya yanlış imha edilmesi durumunda insan sağlığı ve çevre için potansiyel tehlike teşkil edebilecek piller, aküler veya yağlar içerebilir. Ancak cihazın usulüne uygun şekilde çalıştırılması için bu parçaların gereklidir. Bu sembol ile işaretlenen cihazlar evsel atık ile birlikte imha edilmemelidir.

İçindekiler hakkında uyarılar (REACH)

İçindekiler hakkında ayrıntılı bilgileri bulabileceğiniz adres: www.kaercher.com/REACH

Aksesuarlar ve yedek parçalar

Sadece orijinal aksesuarlar ve orijinal yedek parçalar kullanın. Bu parçalar cihazın güvenli ve arızasız çalışmasını sağlar.

Aksesuar ve yedek parçalara ilişkin bilgiler için adres: www.kaercher.com.

Teslimat kapsamı

Cihazınızın teslimat kapsamı ambalajı üzerinde gösterilmiştir. Ambalaj açıldığında içindeki parçalarda eksiklik olup olmadığını kontrol edin. Aksesuarların eksik olması durumunda ya da nakliye hasarlarında yetkili satıcınızı bilgilendirin.

Cihazdaki simgeler

	Genel uyarı sembolü
	Cihazı devreye almadan önce işletim kılavuzunu ve tüm güvenlik uyarılarını okuyun.
	Cihaz ile çalışma sırasında kaymaz ve dayanıklı koruyucu eldiven takın.
	Cihaz ile çalışırken koruyucu gözlük kullanın.
	Çalışma sırasında kaymaz güvenlik ayakkabıları giyin.
	Cihaz ile çalışma sırasında ağız ve burun koruyucusu takın.
	Cihazı yağmura veya nemli hava koşullarına maruz bırakmayın.

Tehlike kademeleri

⚠ TEHLİKE

• Ağır bedensel yaralanmalar ya da ölüme neden olan direkt bir tehlikeye yönelik uyarı.

⚠ UYARI

• Ağır bedensel yaralanmalar ya da ölüme neden olabilecek olası tehlikeli bir duruma yönelik uyarı.

⚠ TEDBİR

• Hafif yaralanmalara neden olabilecek olası tehlikeli bir duruma yönelik uyarı.

⚠ DİKKAT

• Maddi hasarlara neden olabilecek olası tehlikeli bir duruma yönelik uyarı.

Güvenlik bilgisi

Genel güvenlik bilgileri

⚠ **TEHLİKE** • Kimyasal yanık tehlikesi. Nozülü asla bir kişiye veya hayvana doğrultmayın. Huzmenin cildinizle doğrudan temas etmesine asla izin vermeyin.

• Yanma tehlikesi. Bu cihaz, parlama noktası < 21°C olan yanıcı boyaları veya solventleri püskürtmek için kullanılmamalıdır.

⚠ **UYARI** • Püskürtme yaparken çalışma alanının yeterince havalandırıldığından emin olun. • Kimyasal yanık tehlikesi. Kullanım sırasında püskürtme borusunu

daima yerinde tutun. • **Patlama tehlikesi.** Cihazı kesinlikle yangın veya patlama riski olan alanlarda kullanmayın. • **Yaralanma tehlikesi.** Püskürtülen sıvının oluşturabileceği herhangi bir tehlikeye dikkat edin ve kap üzerindeki etiketlere veya üretici tarafından sağlanan bilgilere bakın. • **Tehlikeli ve/veya zararlı olup olmadığını bilmediğiniz sıvıları püskürtmeyin.**

Elektrikli aletler için genel güvenlik bilgileri

⚠ UYARI

• **Tüm güvenlik bilgilerini ve talimatları okuyun.** Güvenlik bilgileri ile talimatlara uyulmaması elektrik çarpmasına ve / veya ağır yaralanmalara neden olabilir. **Tüm güvenlik bilgilerini ve talimatları, gelecekte kullanılabilmesi için itinayla muhafaza edin.** Güvenlik bilgilerinde kullanılan "elektrikli alet" kavramı şebeke elektriği ile çalışan elektrikli aletler (şebeke kablosu ile) ve akü ile çalışan elektrikli aletler (şebeke kablosu olmaksızın) anlamına gelmektedir.

1 İşyeri güvenliği

- Çalışma alanınızı temiz tutun ve iyi aydınlatın.** Düzensizlik veya aydınlatılmamış çalışma alanı kazalara neden olabilir.
- Elektrikli alet ile yanıcı sıvılar, gazlar veya tozlar içeren ve patlama tehlikesi olan ortamda çalışmayın.** Elektrikli aletleri toz veya buharları alevlendirebilecek kıvılcımlar oluşturur.
- Elektrikli aleti kullanırken çocukları ve diğer kişileri uzak tutun.** Dikkatinizi dağılırsa cihaz kontrolünü kaybedebilirsiniz.

2 Elektrik güvenliği

- Boru, kalorifer, fırın ve buzdolabı gibi topraklı yüzeylerle beden temasından kaçının.** Vücudunuz topraklanırsa elektrik çarpması riski artar.
- Elektrikli aletleri yağmur ve rutubetten uzak tutun.** Elektrikli aletin içine su girdiğinde elektrik çarpması riski oluşur.

3 Kişilerin güvenliği

- Ne yaptığınıza dikkat edin ve elektrikli aletle çalışırken düşünerek hareket edin.** Yorgunsanız veya uyuşturucu, alkol veya ilaç alımı etkisi altındaysanız elektrikli aleti kullanmayın. Elektrikli aleti kullanırken bir anlık bir dikkatsizlik, ciddi yaralanmalara neden olabilir.
- Kişisel koruyucu donanım kullanın ve koruyucu gözlüğünü daima takın.** Elektrikli aletin türüne ve kullanımına göre toz maskesi, kaymaz koruyucu ayakkabılar, koruyucu kask ve koruyucu kulaklık gibi kişisel koruyucu donanımları kullanmak yaralanma riskini azaltır.
- Aletin istenmeden işletime alınmasını önleyin.** Elektrikli aleti akım beslemesine ve/veya aküye bağlamadan önce ve tutup taşımaya esnasında aletin kapalı olduğundan emin olun. Cihazı taşıırken parmağınız şalterin üzerinde olursa veya alet açık konumdayken akım beslemesine bağlıysanız kazalara neden olabilirsiniz.
- Elektrikli aleti çalıştırmadan ayar aletlerini veya tornavidaları uzaklaştırın.** Dönen bir cihaz parçasında yer alan bir takım veya anahtar yaralanmalara neden olabilir.
- Anormal bir beden duruşundan kaçının.** Güvenli bir konuma geçin ve daima dengede durun. Böylece elektrikli aleti, beklenmeyen durumlarda daha iyi kontrol edebilirsiniz.
- Uygun kıyafetler giyin.** Bol kıyafet giymeyin veya takı takmayın. Saçlarınızı, kıyafetinizi ve eldivenlerinizi hareketli parçalardan uzak tut-

tun. Gevşek kıyafetler, takılar veya uzun saçlar dönen parçalar tarafından yakalanabilir.

4 Elektrikli aletin kullanımı ve bakımı

- Cihaza aşırı yük yüklemeyin.** Her çalışma için ona uygun elektrikli aleti kullanın. Uygun elektrikli aletle, belirtilen kapasite aralığında daha iyi ve daha güvenli çalışırsınız.
 - Şalteri arızalı olan elektrikli aleti kullanmayın.** Açılıp kapanamayan elektrikli aletler tehlikelidir ve bunların onarılması gerekir.
 - Cihaz ayarlarını yaparken, aksesuar parçalarını değiştirirken veya aleti kaldırırken elektrik fişini prizden çıkarın ve/veya aküyü çıkarın.** Bu önem, elektrikli aletin istenmeden çalışmasını engeller.
 - Kullanılmayan elektrikli aletleri çocukların ulaşamayacağı bir yerde muhafaza edin.** Cihaza yabancı olan ve bu talimatları okumayan hiç kimsenin aletle çalışmasına izin vermeyin. Elektrikli aletlerin tecrübesiz kişiler tarafından kullanılması tehlikelidir.
 - Elektrikli aletin bakımını dikkatle yapın.** Hareketli parçalarının kursuz şekilde çalışıp çalışmadığını ve sıkışıp sıkışmadığını, parçaların kırık olup olmadığını veya elektrikli aletin işlevini etkileyen herhangi bir hasar olup olmadığını kontrol edin. Aleti kullanmadan önce hasarlı parçaları onarın. Birçok kazanın nedeni, bakımı kötü yapılan elektrikli aletlerdir.
 - Elektrikli aleti, aksesuarlarını, takımları vs. bu talimatlara uygun olarak kullanın.** Çalışma şartlarını ve yapılacak faaliyeti dikkate alın. Elektrikli aletlerin öngörülen kullanımında kullanılması tehlikeli durumlara yol açabilir.
- #### 5 Akü paketlerinin kullanımı ve bakımı
- Akü paketini sadece üretici tarafından onaylanmış şarj cihazları ile şarj edin.** İlgili akü paketi için uygun olmayan şarj cihazları, yangına sebep olabilir.
 - Cihazı sadece uygun bir akü paketi ile birlikte kullanın.** Başka bir akü paketinin kullanılması, yaralanmalara veya yangına yol açabilir.
 - Kullanmadığınızda akü paketini ataç, bozuk para, anahtar, çivi, civata gibi metal nesnelere veya kısa devreye neden olabilecek diğer küçük metal nesnelere uzak tutun.** Kısa devre, yangına veya patlamaya neden olabilir.
 - Duruma göre akü paketinden sıvı çıkabilir.** Temastan kaçının. Sıvıya temas etmenizi halinde, ilgili yeri suyla iyice yıkayın. Sıvının gözünüze girmesi durumunda hemen tıbbi yardıma başvurun. Akü sıvısı, ciltte döküntülere ve yanmaya neden olabilir.

6 Servis

- Elektrikli aletin onarımı sadece uzman elemanlar tarafından ve sadece orijinal yedek parçalar kullanılarak yapılmalıdır.** Bölülikle aletin güvenliğinin korunması temin edilmektedir.

Cihaz açıklaması

Şekil A

- 1 Akü paketi yuvası
- 2 Cihaz şalteri
- 3 Kilitlenebilir püskürtme tetiği

- ④ Püskürtme borusu
- ⑤ Püskürtme memesi
- ⑥ Ölçüm kabı ile dolum ağız
- ⑦ Bağlantı hortumu
- ⑧ Hortum
- ⑨ Omuz askısı braket
- ⑩ Depo
- ⑪ Kilitleme kulağı
- ⑫ *Battery Power 18V akü paketi
- ⑬ *Battery Power 18V hızlı şarj aleti
- ⑭ Omuz askısı

* Teslimat kapsamında değil.

Montaj

Püskürtme borusunu ve hortumu monte edin

1. Püskürtme borusunu tutamağa takın ve vidayla tuturun.
2. Püskürtme borusunu, tutamak aşağı bakana kadar çevirin.
Şekil B
3. Hortumun somununu cihaza kaydırıp sıkın.
Şekil C

Not

Püskürtme borusunun sıkı oturduğunu kontrol edin.

Not

Muhafazayı takarken cihaz üzerindeki kısa hortumun depo üzerindeki deliğe girdiğinden emin olun.

İşletime alma

Depoyu doldurun

1. Ölçüm kabını çevirerek çıkarın.
2. Depoyu istediğiniz miktarda suyla doldurun (4 litreye kadar).
3. Ölçü kabını kullanarak istenilen sıvı/katkı maddesi miktarını (120 ml'ye kadar) ölçün ve dikkatlice depoya dökün.
Şekil G
4. Ölçüm kabını temiz suyla durulayın ve tekrar vidalayın.

Not

Depo tamamen dolduğunda emme açıklığından sızıntı oluşmasını önlemek için cihazı yatay olarak tutun.

Omuz askısını klipslere asın

1. Omuz askısını muhafazadaki klipslere geçirin.

Not

Omuz askısının klipslere doğru şekilde asıldığından emin olun.

Akü paketinin montajı

1. Akü paketini yerine oturana kadar cihaz yuvasına itin.
Şekil J

Pompanın havasının alınması

1. Huzme borusunu tabancadan ayırın.
2. Cihaz şalterine basın.
3. Sistemin havası alınana kadar püskürtme tetiğine en az 10 saniye basın.
4. Cihazı kapatın.
5. Huzme borusunu tekrar monte edin

İşletme

İşletim

1. Püskürtme borusunu çıkarın.
2. Cihaz şalterine basın.
Şekil D
Cihaz çalışır.
3. Püskürtmek için tetiğe basın ya da sürekli işletim için aşağı bastırıp öne doğru itin.
Şekil E

Not

Püskürtme tetik düğmesi şimdi kilitlemiştir.

Not

Akü paketini takmadan önce püskürtme tetik düğmesinin kilidinin açık olduğundan emin olun.

4. Püskürtme işlemini durdurmak için püskürtme tetik düğmesini bırakın veya sürekli çalışmada durdurmak için aşağı bastırın ve geriye doğru itin.

Püskürtme huzmesini ayarlayın

1. Nokta veya püskürtme huzmesini ayarlamak için nozülü çevirin
Şekil F

Taşıma

⚠ TEDBİR

Ağırlığın dikkate alınmaması

Yaralanma ve zarar görme tehlikesi mevcuttur

Taşıma sırasında cihazın ağırlığını dikkate alın.

⚠ DİKKAT

Kontrolsüz çalışma

Yaralanma ve zarar görme tehlikesi

Cihazı taşımadan önce aküyü cihazdan çıkartın.

Cihazı taşımadan önce tamamen boşaltın.

- Cihazı, taşıt içerisinde taşırken kayma ve devrilmeye karşı emniyete alın.

Depolama

⚠ TEDBİR

Ağırlığın dikkate alınmaması

Yaralanma ve zarar görme tehlikesi mevcuttur

Depolama sırasında cihazın ağırlığına dikkat edin.

⚠ TEDBİR

Kontrolsüz çalışma

Yaralanma ve zarar görme tehlikesi

Cihazı depolamadan önce aküyü çıkarın.

⚠ DİKKAT

Cihazı kuru ve iyi havalandırılan, çocukların giremeyeceği bir yerde depolayın. Bahçe kimyasalları gibi kimyasal aşındırma etkisi olan maddelerden cihazı uzak tutun.

1. Cihazı temizleyin.
2. Yerden tasarruf etmek için püskürtme borusunu sökün ve akü yuvasındaki boru klipsine bastırın.
Şekil H
3. Mızrak tutamağını cihaz tutamağına bastırın.

Koruma ve bakım

⚠ TEDBİR

Kontrolsüz çalışma

Yaralanma ve zarar görme tehlikesi

Herhangi bir çalışmaya başlamadan önce aküyü cihazdan çıkarın.

DIKKAT

Plastik parçaların temizliği için çözücü madde kullanmayın, aksi halde çözücü madde cihazda kullanılan malzemelerin içine girebilir. Toz, yağ ve yağlama maddeleri gibi kirleri temiz bir bezle temizleyin.

Deponun temizlenmesi

1. Akü paketini çıkartın.
 2. Kilitleme kulaklarını açın ve depoyu çıkarın.
- Şekil I**
3. Deponun içini boşaltın.
 4. Deponun dışını temiz, kuru bir bezle temizleyin.
 5. Deponun üçte biri temiz su ile doldurun
 6. Depoyu motor gövdesi ile bağlayın.
 7. Aküyü yeniden takın.
 8. Deponun içeriğini tamamen boşalana kadar püskürtün.
 9. İşlemi birkaç kez tekrarlayın.

Depoyu boşaltın

1. Akü paketini çıkartın.
 2. Kilitleme kulaklarını açın ve depoyu çıkarın.
- Şekil I**
3. Depo içeriğini boşaltın

Nozülü temizleyin

1. Akü paketini çıkartın.
 2. Nozülü püskürtme borusundan sökün.
 3. Kalıntıları gidermek için uzun deliklerden dar bir tel geçirin.
- Şekil K**
4. Nozülü temiz suyla durulayın.
 5. Nozülü temiz, kuru bir bezle kurulayın ve nozülü tekrar monte edin.

Arızalarda yardım

Arızaların sebepleri çoğu zaman aşağıdaki genel bakış yardımıyla kendiniz giderebileceğiniz kadar basittir. Kararsızlık durumunda veya burada adı geçmeyen arızalarda lütfen yetkili müşteri hizmetlerine başvurun.

Cihaz püskürtme yapmıyor

Nozül tıkalı

1. Nozülü temizleyin
- Hortum tıkalı
1. Hortumu temizleyin

Depo boş

1. Depoyu doldurun

Sistemde hava

1. Pompanın havasını boşaltın, (bakınız Bölüm "Pompanın havasının boşaltılması")

Motor çalışmıyor

Akü boş

1. Akünün şarj edilmesi
- Akü yok veya akü doğru oturmamış

1. Aküyü doğru şekilde takın
- Akü çok soğuk veya çok sıcak

1. Aküyü içeride saklayın veya soğumaya bırakın

Cihaz kapanıyor

Devre kesici devreye girdi

1. Devre kesici, cihazı tekrar açana kadar bekleyin

Akü şarj edilemiyor

Akü temas noktaları kirlili

1. Akü temas noktalarını temizleyin

Akü veya şarj cihazı arızalı

1. Gerekli parçayı değiştirin (yalnızca üreticinin orijinal aksesuarlarını kullanın)

Akü çok sıcak

1. Aküyü soğumaya bırakın

Akünün çalışma süresi önemli ölçüde düşüyor

Akü uzun süre kullanılmadığı için boşalmıştır

1. Akünün şarj edilmesi

Akünün ömrü doldu

1. Aküyü değiştirin (yalnızca üreticinin orijinal aksesuarlarını kullanın)

Garanti

Her ülkede yetkili distribütörümüz tarafından verilmiş garanti şartları geçerlidir. Garanti süresi içinde cihazınızda oluşan muhtemel hasarları, arızanın kaynağı üretim veya malzeme hatası olduğu sürece ücretsiz olarak karşılıyoruz. Garanti durumunda satış fişi ile satıcıya veya yetkili servise başvurun. (Adres için Bkz. Arka sayfa)

Teknik bilgiler

		PSU 4-18
Cihaz performans verileri		
Çalışma gerilimi	V	18
EN 60745-1 uyarınca tespit edilen değerler		
Ses basınç seviyesi L _{PA}	dB(A)	77
Ses gücü seviyesi L _{WA}	dB(A)	90
El-kol titreşim değeri	m/s ²	<2,5
Çalışma basıncı (maks.)	bar	3
Pompalama miktarı (maks.)	l/h	30
Boyutlar ve ağırlıklar		
Hortum uzunluğu	cm	120
Teleskopik püskürtme borusunun uzunluğu	cm	45 - 75
Ağırlık (akü paketi hariç)	kg	2,4
Uzunluk x genişlik x yükseklik	mm	750 x 185 x 365

Teknik değişiklik hakkı saklıdır.

AB Uygunluk Beyanı

İşbu belgeyle, aşağıda adı geçen makinenin mevcut tasarımı yapı tarzı ve tarafımızdan piyasaya sürülen modeliyle AB direktifinin ilgili temel güvenlik ve sağlık yükümlülüklerine uygun olduğunu beyan ederiz. Bizim onayımız olmadan makinede yapılan bir değişiklik durumunda, bu açıklama geçerliliğini kaybeder.

Ürün: Bitki spreyi aküsü

Tip: 1.145-xxx

İlgili AB direktifleri

2006/42/AT (+2009/127/AT)

2014/30/AB

2011/65/AT

Uygulanan uyumlaştırılmış normlar

EN 60745-1

EN 50580:2014

EN 62233: 2008

EN 55014-1: 2017 + A11: 2020

EN 55014-2: 2015

EN IEC 63000: 2018

Aşağıda imzası olan, yönetim kurulu adına ve yönetim yetkisinde sahip olarak hareket eder.

Dokümantasyon yetkilisi:
S. Reiser
Alfred Kärcher SE & Co. KG
Alfred-Kärcher-Str. 28 - 40
71364 Winnenden (Almanya)
Tel.: +49 7195 14-0
Faks: +49 7195 14-2212
Winnenden, 2021/09/01

Содержание

Общие указания.....	62
Использование по назначению.....	62
Защита окружающей среды.....	62
Принадлежности и запасные части.....	62
Комплект поставки.....	62
Символы на устройстве.....	62
Степень опасности.....	63
Указания по технике безопасности.....	63
Описание устройства.....	64
Сборка.....	64
Ввод в эксплуатацию.....	65
Эксплуатация.....	65
Транспортировка.....	65
Хранение.....	65
Уход и техническое обслуживание.....	65
Помощь при неисправностях.....	66
Гарантия.....	66
Технические характеристики.....	67
Декларация о соответствии стандартам ЕС....	67

Общие указания



Перед первым применением устройства необходимо ознакомиться с указаниями по технике безопасности, оригинальной инструкцией по эксплуатации, а также

прилагаемыми указаниями по технике безопасности и оригинальной инструкцией по эксплуатации аккумуляторного блока / стандартного зарядного устройства. Действовать в соответствии с ними. Следует сохранить документацию для дальнейшего пользования или для следующего владельца. Наряду с указаниями, содержащимися в инструкции по эксплуатации, соблюдать также общие законодательные положения по технике безопасности и предотвращению несчастных случаев.

Использование по назначению

Аккумуляторное устройство распыления под давлением предназначено для использования в хорошо проветриваемых местах на открытом воздухе. Устройство предназначено для распыления бытовых и садовых химикатов, таких как инсектициды, фунгициды и удобрения. Устройство можно использовать также для полива растений. Не используйте устройство для других целей, отличных от вышеуказанных. Устройство запрещено использовать детям или лицам, не

имеющим подходящей одежды и подходящих средств индивидуальной защиты. Всегда соблюдайте действующие региональные предписания.

Защита окружающей среды



Упаковочные материалы поддаются вторичной переработке. Упаковку необходимо утилизировать без ущерба для окружающей среды.



Электрические и электронные устройства часто содержат ценные материалы, пригодные для вторичной переработки, и зачастую такие компоненты, как батареи, аккумуляторы или масло, которые при неправильном обращении или ненадлежащей утилизации представляют потенциальную опасность для здоровья и экологии. Тем не менее, данные компоненты необходимы для правильной работы устройства. Устройство, обозначенные этим символом, запрещено утилизировать вместе с бытовыми отходами.

Указания по ингредиентам (REACH)

Для получения актуальной информации об ингредиентах см. www.kaercher.com/REACH

Принадлежности и запасные части

Использовать только оригинальные принадлежности и запасные части. Только они гарантируют безопасную и бесперебойную работу устройства.



Для получения информации о принадлежностях и запчастях см. www.kaercher.com.

Комплект поставки

Комплектация устройства указана на упаковке. При распаковке устройства проверить комплектацию. При обнаружении недостающих принадлежностей или повреждений, полученных во время транспортировки, следует уведомить торговую организацию, продавшую устройство.

Символы на устройстве

	Общий предупреждающий знак
	Перед вводом в эксплуатацию ознакомьтесь с инструкцией по эксплуатации и всеми указаниями по технике безопасности.
	Во время работы с устройством надевайте нескользящие и прочные защитные перчатки.
	Во время работы с устройством используйте средства защиты глаз.
	Во время работы с устройством используйте нескользящую защитную обувь.

	Во время работы с устройством используйте защитные средства, закрывающие рот и нос.
	Не подвергайте устройство воздействию дождя или высокой влажности.

Степень опасности

⚠ ОПАСНОСТЬ

- Указание относительно непосредственно грозящей опасности, которая приводит к тяжелым травмам или к смерти.

⚠ ПРЕДУПРЕЖДЕНИЕ

- Указание относительно возможной потенциально опасной ситуации, которая может привести к тяжелым травмам или к смерти.

⚠ ОСТОРОЖНО

- Указание на потенциально опасную ситуацию, которая может привести к получению легких травм.

ВНИМАНИЕ

- Указание относительно возможной потенциально опасной ситуации, которая может повлечь за собой материальный ущерб.

Указания по технике безопасности

Общие указания по технике безопасности

- ⚠ ОПАСНОСТЬ** • Опасность получения химического ожога. Никогда не направляйте сопло на человека или животное. Никогда не допускайте прямого контакта струи с кожей. • Опасность ожога. Данное устройство нельзя использовать для распыления легковоспламеняющихся красок или растворителей с температурой вспышки < 21 °С.

- ⚠ ПРЕДУПРЕЖДЕНИЕ** • При распылении обеспечьте достаточную вентиляцию рабочей зоны. • Опасность получения химического ожога. Во время использования всегда держите распылительную трубку в нужном положении. • Опасность взрыва. Никогда не используйте устройство во взрывоопасных и пожароопасных местах. • Опасность травмирования. Помните об опасности, исходящей от распыляемой жидкости, и ознакомьтесь с маркировкой на контейнере или информацией, предоставленной производителем. • Не распыляйте жидкость, если неизвестно, является ли она опасной и/или вредной.

Общие указания по технике безопасности при работе с электрическими инструментами

⚠ ПРЕДУПРЕЖДЕНИЕ

- Ознакомьтесь со всеми указаниями по технике безопасности и инструкциями. Несоблюдение указаний по технике безопасности и инструкций может привести к поражению электрическим током и/или получению серьезных травм. **Сохраняйте все**

указания по технике безопасности и инструкции для дальнейшего использования.

Термин «электроинструмент», используемый в указаниях по технике безопасности, обозначает электрические инструменты, работающие от сети (с сетевым кабелем) и аккумуляторные электрические инструменты (без сетевого кабеля).

- Безопасность на рабочем месте**
 - Необходимо содержать рабочую зону в чистоте и обеспечить ее достаточное освещение. Беспорядок в рабочих зонах или отсутствие света могут привести к несчастным случаям.
 - Запрещено работать электроинструментом во взрывоопасных зонах, где находятся воспламеняющиеся жидкости, газы или пыль. Электроинструменты создают искры, которые могут стать причиной воспламенения пыли или паров.
 - Во время использования электроинструмента детям и другим лицам запрещено находиться в рабочей зоне. Отвлекаясь, можно потерять контроль над инструментом.
- Электробезопасность**
 - Избегайте физического контакта с заземленными поверхностями, например, трубами, радиаторами отопления, плитами и холодильниками. Если тело заземлено, существует высокий риск поражения электрическим током.
 - Берегите электроинструменты от дождя и влаги. Попадание воды в электроинструмент повышает риск поражения электрическим током.
- Безопасность лиц**
 - Будьте внимательны, следите за своими действиями и к работе с электроинструментом приступайте с ясным сознанием. Не используйте электроинструмент в состоянии усталости или под влиянием наркотиков, алкоголя или лекарственных препаратов. Малейшая неосторожность при пользовании электроинструментом может привести к серьезным травмам.
 - Используйте средства индивидуальной защиты и в обязательном порядке – защитные очки. Использование средств индивидуальной защиты, таких как противовспылевой респиратор, несскользящая трамблбезопасная обувь, каска или противошумные наушники, в зависимости от вида и использования электроинструмента, снижает риск получения травм.
 - Не допускайте неконтролируемого включения. Перед тем как подключить электроинструмент к источнику питания и/или аккумулятору, взять его или перенести, убедитесь, что он выключен. Если при переноске электроинструмента вы держите палец на выключателе или подключаете включенный инструмент к источнику питания, это может привести к несчастным случаям.

- d **Перед включением электроинструмента следует убрать регулировочные инструменты или гаечные ключи.** *Инструмент или ключ, находящийся во вращающейся детали, может привести к травмированию.*
- e **Избегайте неестественного положения корпуса во время работы. Следите за устойчивым положением и держите равновесие.** *Это позволяет лучше контролировать электроинструмент в непредвиденных ситуациях.*
- f **Используйте подходящую одежду. Не надевайте свободную одежду или украшения. Не допускайте контакта волос, одежды и перчаток с подвижными частями.** *Свободная одежда, перчатки, украшения или длинные волосы могут быть захвачены подвижными деталями.*
- 4 **Применение и обслуживание электроинструмента**
- a **Не допускайте перегрузки инструмента. Для выполнения работы используйте предназначенный для этого электроинструмент.** *При использовании подходящего электроинструмента обеспечивается более качественное и безопасное выполнение работ в указанной области применения.*
- b **Запрещено пользоваться электроинструментом с поврежденным выключателем.** *Электроинструмент, который не включается или не выключается, представляет опасность и должен быть отремонтирован.*
- c **Перед выполнением настроек инструмента, заменой комплектующих частей или откладыванием инструмента выньте штепсельную вилку из розетки и/или снимите аккумулятор.** *Эта мера предосторожности предотвращает непреднамеренное включение электроинструмента.*
- d **Неиспользуемые электроинструменты храните в недоступном для детей месте. Не позволяйте работать с инструментом лицам, которые не умеют с ним обращаться или не ознакомились с данными инструкциями.** *Электроинструменты представляют опасность, если используются неопытными пользователями.*
- e **Электроинструменты требуют тщательного ухода. Проверяйте безупречность работы всех подвижных частей, отсутствие заклинивания, поломки или повреждения деталей, нарушающих нормальную работу электроинструмента. Перед использованием инструмента поврежденные детали должны быть отремонтированы.** *Причиной многих несчастных случаев является недостаточное техническое обслуживание электроинструментов.*
- f **Электроинструмент, комплектующие части, рабочий инструмент и т. п. должны использоваться в соответствии с данными инструкциями. При этом необходимо**
- учитывать рабочие условия и вид выполняемой работы. *Использование электроинструмента в целях, отличающихся от предусмотренных, может привести к возникновению опасных ситуаций.*
- 5 **Использование и обслуживание аккумуляторных блоков**
- a **Заряжайте аккумуляторный блок только с помощью допущенных производителем зарядных устройств. Зарядные устройства, не пригодные для соответствующего аккумуляторного блока, могут привести к возникновению пожара.**
- b **Используйте устройство только с подходящим аккумулятором.** *Использование других аккумуляторных блоков может привести к травмированию и опасности возникновения пожара.*
- c **Не храните неиспользуемый аккумулятор рядом с канцелярскими скрепками, монетами, ключами, иглами, винтами или другими мелкими металлическими предметами, которые могут привести к короткому замыканию. Короткое замыкание может привести к пожару или взрыву.**
- d **При определенных обстоятельствах из аккумулятора может вытекать жидкость. Избегайте контакта с ней. При контакте с жидкостью тщательно смойте ее водой. При попадании жидкости в глаза обратитесь к врачу. Электролит может вызвать сыпь и ожоги кожи.**
- 6 **Сервис**
- a **Ремонт электроинструмента должен выполняться только квалифицированными специалистами и только с использованием оригинальных запасных частей. Тем самым гарантируется безопасность инструмента.**

Описание устройства

Рисунок А

- ① Отсек для аккумуляторного блока
- ② Выключатель устройства
- ③ Фиксируемый элемент включения распыления
- ④ Распылительная трубка
- ⑤ Распылительное сопло
- ⑥ Заливной патрубком с мерным стаканом
- ⑦ Точка подсоединения шланга
- ⑧ Шланг
- ⑨ Крепление плечевого ремня
- ⑩ Бак
- ⑪ Замыкающая накладка
- ⑫ *Аккумуляторный блок Battery Power 18V
- ⑬ *Быстрозарядное устройство Battery Power 18V
- ⑭ Плечевой ремень

* Не входит в комплект поставки.

Сборка

Монтаж распылительной трубки и шланга

1. Установите распылительную трубку на рукоятку и затяните.
2. Поверните распылительную трубку так, чтобы рукоятка была направлена вниз.

Рисунок В

3. Установите гайку шланга на устройство и затяните.

Рисунок С

Примечание

Проверьте прочность крепления распылительной трубки.

Примечание

При установке корпуса убедитесь, что короткий шланг на устройстве вставлен в отверстие на баке.

Ввод в эксплуатацию

Заполнение бака

1. Открутите мерный стакан.
2. Заполните бак необходимым количеством воды (до 4 литров).
3. С помощью мерного стакана отмерьте необходимое количество жидкости/добавки (до 120 мл) и аккуратно залейте ее в бак.

Рисунок G

4. Промойте мерный стакан чистой водой и закрутите его обратно.

Примечание

Держите устройство с полностью заполненным баком горизонтально, чтобы предотвратить выливание через всасывающее отверстие.

Закрепление плечевого ремня

1. Закрепите плечевой ремень в зажимах на корпусе.

Примечание

Убедитесь, что плечевой ремень закреплен правильно.

Установка аккумуляторного блока

1. Задвиньте аккумуляторный блок в отсек устройства так, чтобы он зафиксировался со слышимым щелчком.

Рисунок J

Удаление воздуха из насоса

1. Открутите струйную трубку от пистолета.
2. Нажмите выключатель устройства.
3. Нажмите элемент включения распыления и удерживайте его нажатым не менее 10 секунд до тех пор, пока из системы не выйдет воздух.
4. Выключите устройство.
5. Установите струйную трубку

Эксплуатация

Эксплуатация

1. Снимите распылительную трубку.
2. Нажмите выключатель устройства.
Рисунок D
Устройство запускается.
3. Нажмите элемент включения распыления, чтобы начать процесс распыления, или сдвиньте его

вперед, чтобы начать непрерывный режим работы.

Рисунок E

Примечание

Элемент включения распыления теперь заблокирован.

Примечание

Перед установкой аккумуляторного блока убедитесь, что элемент включения распыления не заблокирован.

4. Чтобы остановить процесс распыления, отпустите элемент включения распыления. Чтобы остановить непрерывный режим работы, сдвиньте элемент включения распыления назад.

Регулировка струи

1. Поверните сопло для переключения на точечную или распыленную струю

Рисунок F

Транспортировка

⚠ ОСТОРОЖНО

Несоблюдение веса

Опасность получения травм и повреждений
Во время транспортировки учитывать вес устройства.

ВНИМАНИЕ

Неконтролируемый запуск

Опасность травмирования и повреждения

Перед транспортировкой извлеките аккумулятор из устройства.

Перед транспортировкой полностью опорожните устройство.

- При транспортировке устройства в транспортных средствах зафиксируйте его от скольжения и опрокидывания.

Хранение

⚠ ОСТОРОЖНО

Несоблюдение веса

Опасность получения травм и повреждений

Во время хранения учитывать вес устройства.

⚠ ОСТОРОЖНО

Неконтролируемый запуск

Опасность травмирования и повреждения

Перед хранением выньте аккумулятор из устройства.

ВНИМАНИЕ

Хранить устройство в сухом и хорошо проветриваемом месте, не доступном для детей.
Держать устройство подальше от веществ, вызывающих коррозию, таких как садовые химикаты.

1. Очистите устройство.
2. Для компактного хранения открутите распылительную трубку и вставьте в зажим для распылительной трубки на отсеке для аккумуляторного блока.

Рисунок H

3. Вставьте рукоятку трубки в рукоятку устройства.

Уход и техническое обслуживание

⚠ ОСТОРОЖНО

Неконтролируемый запуск

Опасность травмирования и повреждения

Перед выполнением любых работ выньте аккумулятор из устройства.

ВНИМАНИЕ

Не использовать для очистки пластиковых деталей растворители, так как они разрушают материалы, из которых изготовлено устройство. Удалить загрязнения, такие как пыль, масло и смазочные материалы, чистой тканью.

Очистка бака

1. Удалите аккумуляторный блок.
 2. Откройте замыкающие накладки и снимите бак.
- Рисунок I**
3. Слейте содержимое бака.
 4. Очистите внешнюю поверхность бака чистой сухой тканью.
 5. Заполните бак на треть чистой водой.
 6. Соедините бак с корпусом двигателя.
 7. Установите аккумулятор.
 8. Распылите все содержимое бака.
 9. Повторите данный процесс несколько раз.

Опорожнение бака

1. Удалите аккумуляторный блок.
 2. Откройте замыкающие накладки и снимите бак.
- Рисунок I**
3. Слейте содержимое бака

Очистка сопла

1. Удалите аккумуляторный блок.
 2. Открутите сопло от распылительной трубки.
 3. Проденьте узкую проволоку через продольные отверстия, чтобы удалить остатки.
- Рисунок K**
4. Промойте сопло чистой водой.
 5. Вытрите сопло чистой сухой тканью и установите сопло на место.

Помощь при неисправностях

Зачастую неисправности имеют простые причины, поэтому с помощью следующего обзора их можно устранить самостоятельно. В случае сомнения или возникновении неописанных здесь неисправностей следует обращаться в уполномоченную службу сервисного обслуживания.

Устройство не распыляет

Сопло засорилось

1. Очистите сопло
- Шланг засорился

1. Очистите шланг

Бак пустой

1. Заполните бак
- Воздух в системе

1. Удалите воздух из насоса (см. главу «Удаление воздуха из насоса»)

Двигатель не работает

Аккумулятор разряжен

1. Зарядите аккумулятор

Аккумулятор отсутствует или установлен неправильно

1. Правильно установите аккумулятор
- Аккумулятор слишком холодный или слишком горячий

1. Храните аккумулятор в закрытом помещении.

Подождите, пока аккумулятор остынет

Устройство выключается

Сработал предохранительный выключатель

1. Подождите, пока предохранительный выключатель снова не включит устройство

Аккумулятор не заряжается

Контакты аккумулятора загрязнены

1. Очистите контакты аккумулятора
- Неисправность аккумулятора или зарядного устройства

1. Замените необходимую деталь (используйте только оригинальные принадлежности от производителя)

Аккумулятор слишком горячий

1. Подождите, пока аккумулятор остынет

Время работы аккумулятора значительно сокращается

Аккумулятор разряжен, поскольку не использовался в течение длительного времени

1. Зарядите аккумулятор

Срок службы аккумулятора истек

1. Замените аккумулятор (используйте только оригинальные принадлежности от производителя)

Гарантия

В каждой стране действуют соответствующие гарантийные условия, установленные уполномоченной организацией по сбыту нашей продукции. Возможные неисправности устройства в течение гарантийного срока мы устраняем бесплатно, если причина заключается в дефектах материалов или производственных браке. В случае возникновения претензий в течение гарантийного срока просьба обращаться с чеком о покупке в торговую организацию, продавшую изделие или в ближайшую уполномоченную службу сервисного обслуживания.

(Адрес указан на обороте)

Дата выпуска отображается на заводской табличке в закодированном виде.

При этом отдельные цифры имеют следующее значение::

Пример: 30190

- 3 год выпуска
- 0 столетие выпуска
- 1 десятилетие выпуска
- 9 вторая цифра месяца выпуска
- 0 первая цифра месяца выпуска

Таким образом, в данном примере код 30190 означает дату выпуска 09 / (2)013.

Технические характеристики

		PSU 4-18
Рабочие характеристики устройства		
Рабочее напряжение	V	18
Расчетные значения согласно EN 60745-1		
Уровень звукового давления L_{pA} dB(A)		77
Уровень звуковой мощности L_{WA} dB(A)		90
Вибрация на руке/кисти	m/s ²	<2,5
Рабочее давление (макс.)	bar	3
Производительность (макс.)	l/h	30
Размеры и вес		
Длина шланга	cm	120
Длина телескопической распылительной трубки	cm	45-75
Масса (без аккумуляторного блока)	kg	2,4
Длина x ширина x высота	mm	750 x 185 x 365

Сохраняется право на внесение технических изменений.

Декларация о соответствии стандартам ЕС

Настоящим заявляем, что концепция, конструкция и исполнение указанной ниже машины отвечают соответствующим основным требованиям директив ЕС по безопасности и охране здоровья. При любых изменениях машины, не согласованных с нашей компанией, данная декларация теряет свою силу. Изделие: аккумулятор опрыскивателя растений
Тип: 1.145-xxx

Действующие директивы ЕС

2006/42/EC (+2009/127/EC)
2014/30/EC
2011/65/EC

Примененные гармонизированные стандарты

EN 60745-1
EN 50580:2014
EN 62233: 2008
EN 55014-1: 2017 + A11: 2020
EN 55014-2: 2015
EN IEC 63000: 2018

Нижеподписавшиеся лица действуют от имени и по доверенности Правления.



H. Jenner
Chairman of the Board of Management



S. Reiser
Director Regulatory Affairs & Certification

Лицо, ответственное за ведение документации:

Ш. Райзер (S. Reiser)
Alfred Kärcher SE & Co. KG
Alfred-Kärcher-Str. 28–40
71364 Winnenden (Germany)
Тел.: +49 7195 14-0
Факс: +49 7195 14-2212
г. Винненден, 01.09.2021

Tartalom

Általános utasítások	67
Rendeltetésszerű használat	67
Környezetvédelem	67
Tartozékok és pótalkatrészek	68
Szállított tartozékok	68
A készülék szimbólumai	68
Veszélyfokozat	68
Biztonsági utasítások	68
A készülék leírása	69
Szerelés	69
Üzembe helyezés	70
Üzemeltetés	70
Szállítás	70
Tárolás	70
Ápolás és karbantartás	70
Üzemzavarok elhárítása	71
Garancia	71
Műszaki adatok	71
EU-megfelelőségi nyilatkozat	71

Általános utasítások



A készülék első alkalmazása előtt olvassa el ezeket a biztonsági tanácsokat, ezt az eredeti kezelési útmutatót, az akkuegységhez mellékelte biztonsági tanácsokat, valamint az akkuegység / standard töltőkészülék mellékelt eredeti kezelési útmutatóját. Ezeknek megfelelően járjon el. Őrizze meg az említett dokumentumokat későbbi alkalmazásra vagy a következő tulajdonos számára. A használati utasításban található útmutatások mellett figyelembe kell venni a törvényhozók általános biztonsági és balesetmegelőzési előírásait is.

Rendeltetésszerű használat

A vezeték nélküli permetezőgépet használja kizárólag nyílt és megfelelően szellőztetett környezetben. Használja a terméket kizárólag háztartási és kerti vegyszerek, például rovarirtók, gombaölő szerek és műtrágyák permetezésére. A termék növények öntözésére is használható. A terméket használja kizárólag az említett tevékenységek kivételzésére. Egyéni védőfelszereléssel és védőruházattal nem rendelkező személyek, illetve a gyermekek a terméket nem használhatják. Mindig cselekedjen a regionális szinten érvényes előírások szerint.

Környezetvédelem



A csomagolóanyag újrahasznosítható. Kérjük, környezetbarát módon semmisítse meg a csomagolást.



Az elektromos és elektronikus készülékek értékes, újrahasznosítható anyagokat, és gyakran olyan alkotóelemeket, például elemeket, akkumulátorokat vagy olajat is tartalmaznak, melyek nem megfelelő kezelése vagy helytelen megsemmisítése potenciális veszélyt jelenthet az emberek egészségére és a környezetre. Ezek az alkotóelemek azonban a készülék rendeltetésszerű üzemeléséhez szükségesek. Az ezzel a szimbólummal jelölt készülékeket nem szabad a háztartási hulladékkal együtt megsemmisíteni.

Összetevőkre vonatkozó utasítások (REACH)

Az összetevőkre vonatkozó aktuális információkat itt találja: www.kaercher.com/REACH

Tartozékok és pótalkatrészek

Csak eredeti tartozékokat és eredeti pótalkatrészt alkalmazzon; ezek garantálják a készülék biztonságos és zavarmentes üzemelését.

A tartozékokra és pótalkatrészekre vonatkozóan információkat itt talál: www.kaercher.com.

Szállított tartozékok

A készülékkel szállított tartozékok fel vannak tüntetve a csomagoláson. Kicsomagolásnál ellenőrizze, hogy megvan-e minden tartozék. Hiányzó tartozékok vagy szállítási sérülések esetén kérjük, értesítse a kereskedőt.

A készülék szimbólumai

	Általános figyelmeztető jelzések
	A készülék üzembe helyezése előtt olvassa el a használati útmutatót és a biztonsági utasításokat.
	A készülék használatakor viseljen csúszásmentes és ellenálló védőkesztyűt.
	A készülék használatakor viseljen megfelelő szemvédelmet.
	A készülék használatakor viseljen csúszásmentes biztonsági cipőt.
	A készülék használatakor viseljen megfelelő száj- és orrvédő maszkot.
	Ne tegye ki a készüléket esőzésnek vagy nedves körülményeknek.

Veszélyfokozat

⚠ VESZÉLY

• Olyan, közvetlenül fenyegető veszély jelzése, amely súlyos sérülésekhez vagy halálhoz vezet.

⚠ FIGYELMEZTETÉS

• Olyan, esetlegesen veszélyes helyzet jelzése, amely súlyos sérülésekhez vagy halálhoz vezethet.

⚠ VIGYÁZAT

• Olyan, esetlegesen veszélyes helyzet jelzése, amely könnyebb sérülésekhez vezethet.

FIGYELEM

• Olyan, esetlegesen veszélyes helyzet jelzése, amely anyagi károkhoz vezethet.

Biztonsági utasítások

Általános biztonsági utasítások

⚠ **VESZÉLY** • Marásveszély. Soha ne irányítsa a fűvókát emberre vagy állatra. Kerülje a sugár közvetlen érintkezését bőrével. • Sérülésveszély. A készülék használata < 21°C lobbanspontonál rendelkező gyúlékony festékek vagy oldószerek permetezésére tilos.

⚠ **FIGYELMEZTETÉS** • Permetezéskor biztosítsa a munkaterület megfelelő szellőztetését.

• Marásveszély. Használat közben mindig tartsa a permetező lándzsát a megfelelő pozícióban. • Robbanásveszély. A készülék használata tűz- vagy robbanásveszélyes helyen tilos. • Sérülésveszély. Figyeljen a permetezett folyadék okozta veszélyekre és a tartályon található címkékre, illetve a gyártó által közölt információkra. • Az adott folyadék permetezése előtt bizonyosodjon meg arról, hogy az adott permetezett folyadék nem veszélyes és nem ártalmas.

Villamos szerszámok általános biztonsági utasításai

⚠ FIGYELMEZTETÉS

• **Olvassa el az összes biztonsági utasítást és előírást.**

A biztonsági utasítások és előírások betartásának elmulasztása áramütést és/vagy súlyos sérüléseket okozhat. **Őrizze meg valamennyi biztonsági utasítást és előírást.**

A biztonsági utasításokban használt „villamos szerszám” kifejezés hálózatról (hálózati csatlakozókábellel) működő villamos szerszámokra és akkumulátorral (hálózati csatlakozókábel nélkül) működő villamos szerszámokra vonatkozik.

1 Munkahelyi biztonság

- Biztosítsa a munkaterület tisztaságát és megfelelő világítását.** A rendtelenség vagy a ki nem világított munkaterület balesetekhez vezethet.
- A villamos szerszámmal ne dolgozon robbanásveszélyes környezetben, ahol éghető folyadékok, gázok vagy porok találhatóak.** A villamos szerszámok szikrát vethetnek, ami által a por vagy a gőzök kigyulladhatnak.
- A gyermekeket és más személyeket tartsa távol a villamos szerszám használatától.** A figyelemelvonás a berendezés feletti uralom elvesztéséhez vezethet.

2 Elektromos biztonság

- Kerülje el a csövek, fűtőtestek, tűzhelyek és hűtőszekrények földelt felületével való érintkezést.** Ezek ugyanis fokozott áramütési kockázatot jelentenek, ha az Ön teste földelve van.
- A villamos szerszámokat tartsa távol az esőtől és a nedvességtől.** A víz behatolása a villamos szerszámokba növeli az áramütés kockázatát.

3 Személyek biztonsága

- Figyeljen oda és megfontoltan végezze a villamos szerszámmal való munkát.** Ha fáradt vagy kábítószert, alkoholt vagy gyógyszert használ alatt áll, akkor ne használja a villamos szerszámot. A villamos szerszám használata során akár a pillanatnyi figyelmetlenség is komoly sérülésekhez vezethet.
- Viseljen védőfelszerelést és minden esetben védőszemüveget.** A személyes védőfelszerelés (pl. porvédő maszk, csúszásmentes biztonsági

kesztyű, védősisak vagy fülvédő) viselete a villamos szerszám használati módjától függően csökkeníti a sérülések kockázatát.

- c Akadályozza meg a véletlenszerű üzembe helyezést. Győződjön meg arról, hogy a villamos szerszám ki van kapcsolva, mielőtt az áramellátáshoz és/vagy az akkumulátorhoz csatlakoztatja, felemeli vagy tartja. Ha a villamos szerszám szállítása során az ujját a kapcsolón tartja, illetve ha a berendezést bekapcsolt állapotban csatlakoztatja az áramellátáshoz, az balesetet okozhat.
 - d A villamos szerszám bekapcsolása előtt távolítsa el a beállító szerszámot vagy a csavaros csatlakozást. A berendezés forgó komponenseiben hagyott szerszám vagy kulcs sérüléseket okozhat.
 - e Törekedjen a normál testtartás megőrzésére. Álljon stabilan, és mindig tartsa meg egyensúlyát. Ezáltal a villamos szerszámot váratlan helyzetekben is jobban uralma alatt tudja tartani.
 - f Viseljen megfelelő ruházatot. Ne viseljen bő ruhát vagy ékszert. Tartsa távol a haját, ruházatát és kesztyűjét a mozgó komponensektől. A bő ruházat, a kesztyű, az ékszer vagy a hosszú haj becsipődhet a mozgó komponensek közé.
- 4 Villamos szerszám használata és kezelése
- a Ne terhelje túl a készüléket. A munkavégzéshez a megfelelő villamos szerszámmal használja. A megfelelő villamos szerszámmal jobban és biztonságosabban tud dolgozni a megadott teljesítménytartományban.
 - b Ne használjon olyan villamos szerszámot, amelynek kapcsolója elromlott. Az olyan villamos szerszám, amelyet nem lehet be- vagy ki- kapcsolni, veszélyes, és javításra szorul.
 - c Húzza ki a csatlakozódugót a csatlakozóaljzattól és/vagy távolítsa el az akkumulátort, mielőtt beállítási műveleteket végezne a berendezésen, alkatrészeket cserélne ki rajta, vagy a berendezést félretenné. Ez az intézkedés megakadályozza a villamos szerszám véletlenszerű elindítását.
 - d A nem használt villamos szerszámokat tartsa távol a gyermekektől. Ne hagyja, hogy olyan személyek használják a berendezést, akik annak használatát nem ismerik, illetve ezeket az előírásokat nem olvasták el. A villamos szerszámok veszélyesek, ha tapasztalatlan személyek használják őket.
 - e Kezelje a villamos szerszámokat gondosan. Ellenőrizze, hogy a mozgó komponensek hibátlanul működnek-e és nem akadnak-e be, nincsenek-e eltörve vagy nincs-e rajtuk olyan károsodás, amely a villamos szerszám működését negatívan befolyásolná. A meghibásodott komponenseket a berendezés használata előtt javíttassa meg. Sok baleset oka a villamos szerszámok helytelen karbantartása.
 - f A villamos szerszámokat, tartozékokat, behelyezhető szerszámokat stb. a jelen előírások szerint használja. Ennek során vegye figyelembe a munkakörülményeket és a végzendő tevékenységet. A villamos szerszámoknak a rendeltetésüktől eltérő használata veszélyes helyzeteket eredményezhet.
- 5 Az akkumulátorok használata és ápolása

- a Az akkumulátor töltéséhez használja kizárólag a gyártó által engedélyezett töltőt. A helytelen akkumulátortöltők használata tüzet okozhat.
 - b A készüléket csak megfelelő akkumulátorral üzemeltesse. Eltérő akkumulátortípusok használata sérülést és tüzet okozhat.
 - c Tartsa távol a nem használt akkumulátorokat a fémes tárgyaktól, mint például irodakapcsoktól, érméktől, kulcsoktól, szögektől, csavaroktól vagy más kisebb fémtárgyaktól, amelyek rövidzárlatot okozhatnak. A rövidzárlat következménye tűz vagy robbanás lehet.
 - d Adott esetben az akkumulátorból folyadék szivároghat. Kerülje el a folyadékkal való érintkezést. Ha ez mégis megtörtént, akkor a folyadékot vízzel alaposan öblítse le. Ha a folyadék a szemet éri, haladéktalanul kérjen orvosi segítséget. Az akkumulátorfolyadék hatására a bőrön kiütések és égési sebek keletkezhetnek.
- 6 Szerviz
- a A villamos szerszám javítását csak képzett szakember végezheti, eredeti pótalkatrészek felhasználásával. Ezáltal biztosítható a berendezés biztonságos állapotának fenntartása.

A készülék leírása

Ábra A

- ① Az akkumulátor rögzítése
- ② Készülékkapcsoló
- ③ Rögzíthető permeterző ravasz
- ④ Permeterző lándzsa
- ⑤ Permeterző fúvóka
- ⑥ Adagolócsonk mérőedénnyel
- ⑦ Tömlőcsatlakozás
- ⑧ Tömlő
- ⑨ Vállpánt tartó
- ⑩ Tartály
- ⑪ Zárófül
- ⑫ *Battery Power 18V akkumulátor
- ⑬ *Battery Power 18V gyorsító
- ⑭ Vállpánt

* a csomagolás nem tartalmazza.

Szerelés

A permeterző lándzsa és a tömlő telepítése

1. Rögzítse a permeterző lándzsát a fogantyúhoz, és rögzítse szorosan.
2. Forgassa a permeterző lándzsát, míg a fogantyú lefelé néz.

Ábra B

3. Csúsztassa rá a tömlő anyacsavarját a készülékre és rögzítse.

Ábra C

Megjegyzés

Bizonyosodjon meg a permeterző lándzsa megfelelő rögzítéséről.

Megjegyzés

A burkolat telepítésekor bizonyosodjon meg arról, hogy a készülék rövid tömlőjét telepítette a tartály nyílásába.

Üzembe helyezés

A tartály feltöltése

1. Csavarja le a mérőedényt.
2. A tartályba töltsön óhajtott mennyiségű vizet (legfeljebb 4 litert).
3. A mérőedény segítségével adagolja az óhajtott folyadék-/fadalékanyag mennyiséget (legfeljebb 120 ml) óvatosan a tartályba.

Ábra G

4. Öblítse a mérőedényt tiszta vízzel, és rögzítse ismét.

Megjegyzés

A tartály teljes feltöltését követően tartsa vízszintesen a készüléket, hogy megakadályozza a szívárgást a szívónyíláson keresztül.

A vállpánt rögzítése csipesszel

1. Csatolja a vállpántot a burkolatra telepített csipeszekhez.

Megjegyzés

Bizonyosodjon meg a vállpánt megfelelő rögzítéséről.

Az akkumulátor telepítése

1. Az akkumulátort tolja rögzülésig a készülék tartóá-
ba.

Ábra J

Szivattyú légtelenítése

1. Távolítsa el a permetező csövet a pisztolyról.
2. Nyomja meg a készülék kapcsolóját.
3. A permetezőgombot tartsa nyomva legalább 10 másodpercig, míg a rendszer légtelenítése befejeződik.
4. Kapcsolja ki a készüléket.
5. Telepítse vissza a permetező csövet

Üzemeltetés

Üzemeltetés

1. Távolítsa el a permetező lándzsát.
2. Nyomja meg a készülékkapcsolót.

Ábra D

A készülék beindul.

3. Folyamatos üzemeltetéshez nyomja meg a permetezőgombot vagy tolja azt előre.

Ábra E

Megjegyzés

A permetezőgomb reteszelt állapotban található.

Megjegyzés

Az akkumulátor telepítése előtt bizonyosodjon meg a permetezőgomb reteszelésének feloldásáról.

4. A permetezés leállításához engedje el a permetezőgombot, illetve folyamatos üzemeltetés esetén nyomja visszafelé a permetezőgombot.

A permetezőfej beállítása

1. Forgassa el a fúvókát a pontos vagy a szórófej beállításához

Ábra F

Szállítás

⚠ VIGYÁZAT

A súly figyelmen kívül hagyása

Sérülés és károsodás veszélye

Szállítás során ügyeljen a készülék súlyára.

FIGYELEM

Ellenőrizetlen beindulás

Sérülés és károsodás veszélye

Szállítás előtt vegye ki a készülékből az akkumulátort.

Szállítás előtt ürítse ki teljesen a készüléket.

- Járműben történő szállítás esetén a készüléket biztosítsa csúszás és felborulás ellen.

Tárolás

⚠ VIGYÁZAT

A súly figyelmen kívül hagyása

Sérülés és károsodás veszélye

Raktározás során ügyeljen a készülék súlyára.

⚠ VIGYÁZAT

Ellenőrizetlen beindulás

Sérülés és károsodás veszélye

Tárolás előtt vegye ki a készülékből az akkumulátort.

FIGYELEM

A készüléket olyan száraz és jól szellőző helyen tárolja, amelyet gyermekek nem érhetnek el. Tartsa távol a készüléket korróziót okozó anyagoktól, mint például a kerti vegyszerektől.

1. Tisztítsa a készüléket.
2. Helytakarékos tárolás céljából csavarja le a permetező lándzsát, és helyezze az akkumulátortartón található lándzsacsipeszbe.

Ábra H

3. Helyezze a lándzsa fogantyút a készülék fogantyújába.

Ápolás és karbantartás

⚠ VIGYÁZAT

Ellenőrizetlen beindulás

Sérülés és károsodás veszélye

Bármilyen munkálat előtt távolítsa el az akkumulátort a készülékből.

FIGYELEM

A műanyag részek tisztításához ne használjon oldószereket, mivel azok megtámadhatják a készüléken alkalmazott anyagokat. A szennyeződéseket (pl. por, olaj és kenőanyagok) tiszta kendővel távolítsa el.

A tartály tisztítása

1. Vegye ki az akkuegységet.
 2. Nyissa fel a zárófüleket és távolítsa el a tartályt.
- #### Ábra I
3. Ürítse ki a tartályt.
 4. Tisztítsa meg a tartály külsejét tiszta és száraz ruhadarabbal.
 5. Töltse fel a tartály egyharmadát tiszta vízzel.
 6. Csatlakoztassa a tartályt a motorházhoz.
 7. Telepítse vissza az akkumulátort.
 8. Permetezze a tartály tartalmát, míg a tartály teljesen kiürül.
 9. Ismételje meg többször az eljárást.

A tartály ürítése

1. Távolítsa el az akkumulátort.
2. Nyissa fel a zárófüleket és távolítsa el a tartályt.

Ábra I

3. Ürítse ki a tartályt

Tisztítsa meg a fúvókát

1. Vegye ki az akkuegységet.
2. Csavarja le a fúvókát a permetező lándzsáról.

3. A maradványok eltávolításához vezessen át egy keskeny drótot a hosszlyukakon.

Ábra K

4. Öblítse a fűvókát tiszta vízzel.
5. Szárítsa meg a fűvókát tiszta, száraz ruhadarabbal és telepítse vissza.

Üzemzavarok elhárítása

Az üzemzavarok gyakran egyszerű okokra vezethetők vissza, amelyeket az alábbi áttekintés segítségével a kezelő maga is könnyen elháríthat. Kétség esetén vagy az itt meg nem nevezett üzemzavarok esetén, kérjük, forduljon a felhatalmazott ügyfélszolgálathoz.

A készülék nem permetez

A fűvóka eltömődött

1. Tisztítsa meg a fűvókát

A tömlő eltömődött

1. Tisztítsa meg a tömlőt

A tartály üres

1. Töltse fel a tartályt

Levegő a rendszerben

1. Légtelenítse a szivattyút (lásd a „Szivattyú légtelenítése” fejezetet)

A motor nem működik

Az akkumulátor lemerült

1. Töltse fel az akkumulátort

Az akkumulátor hiányzik vagy nincs megfelelően telepítve

1. Telepítse az akkumulátort megfelelően

Az akkumulátor túl hideg vagy túl forró

1. Tárolja az akkumulátort zárt környezetben vagy hagyja kihűlni

A készülék kikapcsol

A védőkapcsoló kikapcsol

1. Várjon, míg a védőkapcsoló visszakapcsolja a készüléket

Az akkumulátor nem töltődik

Az akkumulátor érintkezői szennyezettek

1. Tisztítsa meg az akkumulátor érintkezőit

Az akkumulátor vagy a töltő meghibásodott

1. Cserélje ki a szükséges alkatrészt (használon kizárólag a gyártótól biztosított eredeti tartozékokat)

Az akkumulátor túl meleg

1. Hagyja az akkumulátort kihűlni

Az akkumulátor üzemelési ideje jelentősen csökkent

Az akkumulátor lemerült, mert hosszabb ideig nem került használatra

1. Töltse fel az akkumulátort

Az akkumulátor élettartama lejárt

1. Cserélje ki az akkumulátort (használon kizárólag a gyártó által biztosított eredeti tartozékokat)

Garancia

Minden országban az illetékes értékesítő társaságunk által megadott garanciális feltételek vannak érvényben. A készüléknél felmerülő esetleges zavarokat a garanciaidőn belül díjmentesen orvosoljuk, amennyiben anyag-, illetve gyártási hibáról van szó. Garanciális esetben kérjük, a számlával együtt forduljon kereskedőjéhez vagy a legközelebbi, arra jogosult ügyfélszolgálati irodához.

(A címet lásd a hátoldalon)

Műszaki adatok

PSU 4-18

A készülék teljesítményre vonatkozó adatai

Üzemi feszültség V 18

Az EN 60745-1 alapján számított értékek

Zajszint L_{pA} dB(A) 77

L zajteljesítményszint L_{WA} dB(A) 90

Kéz-kar-vibrációs érték m/s^2 <2,5

Üzemi nyomás (max.) bar 3

Szállítási mennyiség (max.) l/h 30

Méreték és súlyok

Tömlőhossz cm 120

A teleszkópos permetező lándzsa hossza cm 45 - 75

Tömeg (akkuegység nélkül) kg 2,4

Hosszúság x szélesség x magasság mm 750 x 185 x 365

A műszaki változtatások jogát fenntartjuk.

EU-megfelelőségi nyilatkozat

Ezúton kijelentjük, hogy az alább megjelölt gép tervezése és felépítése alapján, valamint az általunk forgalomba hozott kivitelben megfelel a vonatkozó EU-irányelvek alapvető biztonsági és egészségügyi követelményeinek. A gépen végzett, de velünk nem egyeztetett módosítás esetén jelen nyilatkozat érvényét veszti.

Termék: Akkumulátoros növénypermetező

Típus: 1.145-xxx

Vonatkozó EU-irányelvek

2006/42/EK (+2009/127/EK)

2014/30/EU irányelv

2011/65/EU irányelv

Alkalmazott harmonizált szabványok

EN 60745-1

EN 50580:2014

EN 62233: 2008

EN 55014-1: 2017 + A11: 2020

EN 55014-2: 2015

EN IEC 63000: 2018

Az aláírók a cégvezetőség megbízásából és teljes körű meghatalmazásával járnak el.



H. Jenner

Chairman of the Board of Management



S. Reiser

Director Regulatory Affairs & Certification

Dokumentációs meghatalmazott:

S. Reiser

Alfred Kärcher SE & Co. KG

Alfred-Kärcher-Str. 28 - 40

71364 Winnenden (Németország)

Tel.: +49 7195 14-0

Fax: +49 7195 14-2212

Winnenden, 2021/09/01

Obsah

Obecné pokyny	72
Použití v souladu s určením	72
Ochrana životního prostředí	72
Příslušenství a náhradní díly	72
Rozsah dodávky	72
Symbole na přístroji	72
Stupně nebezpečí	72
Bezpečnostní pokyny	72
Popis přístroje	74
Montáž	74
Uvedení do provozu	74
Provoz	74
Přeprava	74
Skladování	74
Péče a údržba	75
Pomoc při poruchách	75
Záruka	75
Technické údaje	75
EU prohlášení o shodě	76

Obecné pokyny



Před prvním použitím přístroje si přečtěte tyto bezpečnostní pokyny a originální provozní návod, bezpečnostní pokyny přiložené k akupacku a přiložený originální provozní návod pro akupack / standardní nabíječku. Řiďte se jimi. Uchovávejte brožury pro pozdější použití nebo pro dalšího vlastníka. Kromě pokynů v návodu k použití musíte dodržovat všeobecné zákonné bezpečnostní předpisy a předpisy pro prevenci úrazů.

Použití v souladu s určením

Bezdrátový tlakový postřikovač je určen pro venkovní použití v době větraném prostoru. Výrobek je určen k postřiku chemikálií pro domácnost a zahradu, jako jsou insekticidy, fungicidy a hnojiva. Výrobek lze také použít k zavlažování rostlin. Nepoužívejte výrobek k jinému než výše uvedenému účelu. Výrobek nesmí používat děti ani osoby, které nenosí vhodnou osobní ochrannou výstroj ani vhodné oblečení. Vždy dodržujte regionální platné předpisy.

Ochrana životního prostředí



Obalové materiály jsou recyklovatelné. Obaly prosím likvidujte ekologickým způsobem. Elektrické a elektronické přístroje obsahují hodnotné recyklovatelné materiály a často součásti, jako baterie, akumulátory nebo olej, které mohou při chybném zacházení nebo likvidaci představovat potenciální nebezpečí pro lidské zdraví nebo pro životní prostředí. Pro řádný provoz přístroje jsou však tyto součásti nezbytné. Přístroje označené tímto symbolem se nesmí likvidovat s domovním odpadem.

Informace k obsaženým látkám (REACH)

Aktuální informace k obsaženým látkám naleznete na stránkách: www.kaercher.com/REACH

Příslušenství a náhradní díly

Používejte pouze originální příslušenství a náhradní díly, které Vám zaručují bezpečný a bezporuchový provoz přístroje.

Informace o příslušenství a náhradních dílech naleznete na stránkách www.kaercher.com.

Rozsah dodávky

Rozsah dodávky přístroje je vyobrazen na obalu. Při vybalení zkontrolujte úplnost obsahu. V případě chybějícího příslušenství nebo výskytu poškození při přepravě informujte prosím Vašeho prodejce.

Symbole na přístroji

	Obecná výstražná značka
	Před uvedením do provozu si přečtěte návod k použití a všechny bezpečnostní pokyny.
	Při práci s přístrojem noste neklouzavé a pevné ochranné rukavice.
	Při práci s přístrojem používejte ochranu zraku.
	Při práci s přístrojem používejte protiskluzovou bezpečnostní obuv.
	Při práci s přístrojem používejte ochrannou masku přes ústa a nos.
	Nevystavujte přístroj dešti ani vlhkému prostředí.

Stupně nebezpečí

⚠ NEBEZPEČÍ

• *Upozornění na bezprostředně hrozící nebezpečí, které vede k těžkým úrazům nebo usmrcení.*

⚠ VAROVÁNÍ

• *Upozornění na možnou nebezpečnou situaci, která může vést k těžkým úrazům nebo usmrcení.*

⚠ UPOZORNĚNÍ

• *Upozornění na možnou nebezpečnou situaci, která může vést k lehkým úrazům.*

POZOR

• *Upozornění na možnou nebezpečnou situaci, která může vést ke vzniku věcných škod.*

Bezpečnostní pokyny

Všeobecné bezpečnostní pokyny

⚠ **NEBEZPEČÍ** • *Nebezpečí poleptání* Nikdy nemiňte tryskou na člověka nebo zvíře. Nikdy nenechávejte paprsek přijít do přímého kontaktu s pokožkou. • *Nebezpečí popálení*. Tento přístroj nesmí být používán ke stříkání hořlavých barev nebo rozpouštědel s bodem vzplanutí <21 °C.

⚠ **VAROVÁNÍ** • *Při stříkání* zajistěte dostatečně větrání pracovní oblasti. • *Nebezpečí poleptání* Během používání zajistěte, aby nástřikový pracovní nástavec byl v pevné pozici. • *Nebezpečí výbuchu*. Nikdy

nepoužívejte přístroj v oblastech, kde hrozí nebezpečí požáru nebo výbuchu. ● Nebezpečí zranění. Dávejte si pozor na jakékoli nebezpečí, které představuje stříkaná kapalina, a prostudujte si štítky na nádrži nebo informace poskytnuté výrobcem. ● Nestříkajte kapaliny, u nichž nevíte, zda jsou nebezpečné a / nebo škodlivé.

Všeobecné bezpečnostní pokyny pro elektromechanické nářadí

⚠ VAROVÁNÍ

- **Přečtěte si všechny bezpečnostní pokyny a varování.**

Opomenutí při dodržování těchto bezpečnostních upozornění a pokynů může vést k úrazu elektrickým proudem a / nebo k těžkým úrazům. **Uchovávejte všechny bezpečnostní pokyny a varování pro pozdější použití.**

Pojem „elektrické nářadí“ uvedený v bezpečnostních pokynech platí pro elektrické nářadí napájené ze sítě (síťového kabelem) a elektrické nářadí napájené baterií (bez síťového kabelu).

1 Bezpečnost na pracovišti

- Udržujte své pracoviště čisté a dobře osvětlené.** Nepořádek nebo neosvětlená pracovní oblast mohou být příčinou nehody.
- S elektrickým nářadím nepracujte ve výbušném prostředí, v němž se nacházejí hořlavé kapaliny, plyny či prach.** Při práci s elektrickým nářadím vznikají jiskry, které mohou způsobit vznícení prachu či výparů.
- Udržujte děti a ostatní osoby při používání elektrického nářadí mimo vymezenou pracovní oblast.** Vlivem nepozornosti může dojít ke ztrátě kontroly nad používaným přístrojem.

2 Elektrická bezpečnost

- Zabraňte tělesnému kontaktu s uzemněnými povrchy, jako jsou potrubí, topení, sporáky a ledničky.** Existuje zvýšené riziko úrazu elektrickým proudem, pokud je vaše tělo uzemněno.
- Chraňte elektrické nářadí před deštěm nebo mokrem.** Vniknutí vody do elektrického nářadí zvyšuje riziko úrazu elektrickým proudem.

3 Bezpečnost osob

- Buďte opatrní, dávejte pozor při tom, co děláte, a při práci s elektrickým nářadím používejte zdravý rozum. Nepoužívejte elektrické nářadí, jste-li unavení či pod vlivem omamných látek, alkoholu nebo léků.** Jediný okamžik nepozornosti při používání elektrického nářadí může vést k utrpení vážného zranění.
- Používejte osobní ochrannou výstroj a vždy ochranné brýle.** Používání osobní ochranné výstroje, např. prachové masky, protiskluzové obuvi, ochranné přilby či ochrany sluchu, vždy v závislosti na druhu a použití elektrického nářadí, snižuje riziko zranění.
- Zabraňte náhodnému uvedení do provozu. Než jej zapojíte do elektrického napájení anebo baterie, budete zvedat či přenášet, ujistěte se, že je elektrické nářadí vypnuto.** Pokud máte u elektrického nářadí při jeho přenášení prst na spínači či máte přístroj zapnut v elektrickém napájení, můžete tím způsobit nehodu.
- Než elektrické nářadí zapnete, dejte pryč seřizovací nářadí nebo klíč.** Nářadí či klíč, který

se nacházejí v otáčecím dílu zařízení, může způsobit zranění.

- Vyvarujte se abnormálnímu držení těla. Zaujímte bezpečný postoj a udržujte vždy rovnováhu.** Díky tomu bude schopni elektrické nářadí lépe zvládnout v neočekávaných situacích.
 - Používejte vhodné oblečení. Nenoste volné oblečení nebo šperky. Udržujte vlasy, oblečení a rukavice pryč od pohybujících se dílů.** Volné oblečení, rukavice, šperky nebo dlouhé vlasy mohou být zachyceny pohybujícími se díly.
- 4 **Použití elektrického nářadí a zacházení s ním**
- Nepřetěžujte přístroj. Používejte ke své práci pouze k tomu určené elektrické nářadí.** Odpovídajícím elektrickým nářadím se vám bude v dané oblasti výkonu pracovat lépe a jistěji.
 - Nepoužívejte elektrické nářadí, které má závadu na spínači. Elektrické nářadí, které nelze zapnout či vypnout, je nebezpečné a je nutno jej opravit.**
 - Předtím, než začnete provádět nastavení přístroje, měnit díly příslušenství nebo přístroj odložíte, vytáhněte zástrčku ze zásuvky. Toto preventivní opatření brání nechtěnému spuštění elektrického nářadí.**
 - Elektrické nářadí, které nepoužíváte, udržujte z dosahu dětí. Nedovolte, aby přístroj používaly osoby, které s ním nejsou obeznámeny či které nečetly tyto pokyny.** Elektrické nářadí je nebezpečné, pokud je používáno nezkušenými osobami.
 - Udržujte elektrické nářadí podle pokynů. Zkontrolujte, zda pohyblivé díly fungují správně a nezasekávají se a zda nejsou díly rozbité nebo poškozené, aby znemožňovaly správnou funkci elektrického nářadí.** Poškozené díly ponechte před použitím přístroje opravit. Příčinou řady nehod je špatná údržba elektrického nářadí.
 - Používejte elektrické nářadí, příslušenství, držáky nástrojů atd., které jsou v souladu s těmito pokyny.** Vezměte v úvahu pracovní podmínky a činnosti, které mají být povoleny. Použití elektrického nářadí pro jiné než předpokládané účely může vést ke vzniku nebezpečných situací.
- 5 **Používání a údržba akupacků**
- Akupack nabíjejte pouze nabíječkami schválenými výrobcem. Nabíječky, jež nejsou vhodné pro příslušný akupack, mohou způsobit požár.**
 - Přístroj používejte pouze v vhodném akupackem. Používání jiného akupacku může způsobit úrazu nebo požár.**
 - Při nepoužívání držte akupack z dosahu kovových předmětů jako jsou kancelářské sponky, mince, klíče, hřebíky, šrouby nebo jiné drobné kovové předměty, které mohou způsobit zkrat. Zkrat může způsobit požár nebo výbuch.**
 - Za určitých okolností může z akupacku unikat kapalina (elektrolyt). Zamezte kontaktu s ní. Pokud se dostanete do kontaktu s kapalinou, omyjte ji z pokožky řádně vodou. Pokud se vám kapalina dostane do očí, vyhledejte neprodleně lékařskou pomoc. Akumulátorová**

kapalina může způsobit podráždění pokožky nebo popáleniny.

6 Servis

- a **opravy elektrického nářadí smí provádět pouze kvalifikovaný odborný personál pouze za použití originálních náhradních dílů. Tím bude zajištěno zachování bezpečnosti přístroje.**

Popis přístroje

Ilustrace A

- ① Uchycení akumulátoru
- ② Hlavní spínač
- ③ Uzamykatelná sprejová spoušť
- ④ Nástřikový pracovní nástavec
- ⑤ Nástřiková hubice
- ⑥ Plnicí hrdlo s odměrkou
- ⑦ Připojení hadice
- ⑧ Hadice
- ⑨ Držák ramenního pásu
- ⑩ Nádržka
- ⑪ Uzavírací klopa
- ⑫ *Akupack Battery Power 18V
- ⑬ *Rychlonabíječka Battery Power 18 V
- ⑭ Ramenní pás

*není součástí objemu dodávky.

Montáž

Montáž nástřikového pracovního nástavce a hadice

1. Nasadte a přišroubujte nástřikový pracovní nástavec na rukojeť.
2. Otáčejte nástřikovým pracovním nástavcem, dokud rukojeť nebude směřovat dolů.

Ilustrace B

3. Nasuňte matici hadice na přístroj a utáhněte ji.

Ilustrace C

Upozornění

Zkontrolujte pevné usazení nástřikového pracovního nástavce.

Upozornění

Při nasazování krytu se ujistěte, že je krátká hadice na přístroji zasunuta do otvoru v nádrži.

Uvedení do provozu

Plnění nádrže

1. Odšroubujte odměrku.
2. Naplňte nádrž požadovaným množstvím vody (až 4 litry).
3. Pomocí odměrky odměřte požadované množství kapaliny / přísady (až 120 ml) a opatrně ji nalijte do nádrže.

Ilustrace G

4. Odměrku vypláchněte čistou vodou a našroubujte ji zpět na místo.

Upozornění

Když je nádrž zcela naplněna, držte přístroj ve vodorovné poloze, aby nedošlo k úniku kapaliny přes sací otvor.

Zacvaknutí ramenního pásu

1. Zacvakněte ramenní pás do spon na krytu.

Upozornění

Ujistěte se, že je ramenní pás správně zacvaknutý.

Montáž akupacku

1. Zasuňte akumulátorový blok do uchycení v přístroji, až zaskočí.

Ilustrace J

Odvzdušnění čerpadla

1. Odšroubujte pracovní nástavec od pistole.
2. Stiskněte hlavní spínač.
3. Stiskněte spoušť postřiku alespoň na 10 sekund, dokud se systém neodvzdušní.
4. Vypněte přístroj.
5. Opětná montáž pracovního nástavce

Provoz

Provoz

1. Sejměte nástřikový pracovní nástavec.
2. Stiskněte hlavní spínač.

Ilustrace D

Přístroj se spustí.

3. Stisknutím spouště postřiku stříkejte nebo ji zatlačte dopředu a současně stiskněte pro trvalý provoz.

Ilustrace E

Upozornění

Tlačítko pro aktivaci postřiku je nyní zablokováno.

Upozornění

Před montáží akumulátorového bloku se ujistěte, že je odblokované tlačítko pro aktivaci postřiku.

4. Chcete-li proces postřiku zastavit, uvolněte tlačítko pro aktivaci postřiku nebo jej v trvalém provozu zastavte stisknutím a zatlačením zpět.

Nastavení nástřikového paprsku

1. Otáčením trysky upravte bodový nebo nástřikový paprsek

Ilustrace F

Přeprava

△ UPOZORNĚNÍ

Nedodržení hmotnosti

Nebezpečí úrazu a poškození

Při přepravě vezměte v úvahu hmotnost stroje.

POZOR

Nekontrolovaný rozběh

Nebezpečí úrazu a poškození

Před přepravou vyjměte akumulátor z přístroje.

Před přepravou přístroj úplně vyprázdněte.

- Při přepravě ve vozidlech zajistěte přístroj proti sklouznutí a převrácení.

Skladování

△ UPOZORNĚNÍ

Nedodržení hmotnosti

Nebezpečí úrazu a poškození

Při skladování vezměte v úvahu hmotnost přístroje.

△ UPOZORNĚNÍ

Nekontrolovaný rozběh

Nebezpečí úrazu a poškození

Před skladováním vyjměte akumulátor z přístroje.

POZOR

Přístroj uložte na suchém a dobře větraném místě, kam nemají přístup děti. Přístroj držte z dosahu korozivních látek, jako jsou zahradní chemikálie.

1. Vyčistěte přístroj.
2. Chcete-li při skladování ušetřit místo, odšroubujte nástříkový pracovní nástavec a zatlačte do příchytky na vložce akumulátoru.

Ilustrace H

3. Zatlačte rukojeť pracovního nástavce do rukojeti přístroje.

Péče a údržba

⚠ UPOZORNĚNÍ

Nekontrolovaný rozběh

Nebezpečí úrazu a poškození

Před všemi pracemi vyjměte akumulátor z přístroje.

POZOR

K čištění plastových dílů nepoužívejte rozpouštědla, neboť narušují materiály použité na přístroji. Nečistoty jako je prach, olej a mazivo odstraňujte suchým hadříkem.

Čištění nádrže

1. Odstraňte akumulátorový blok.
 2. Otevřete uzavírací klopky a vyjměte nádrž.
- #### Ilustrace I
3. Vypustte obsah nádrže.
 4. Vnější část nádrže vyčistěte čistým suchým hadříkem.
 5. Naplňte nádrž do jedné třetiny čistou vodou
 6. Nádrž spojte se skříní motoru.
 7. Znovu namontujte akumulátor.
 8. Rozstříkejte obsah nádrže, dokud nebude zcela spotřebován.
 9. Tento postup několikrát opakujte.

Vyprázdnění nádrže

1. Odstraňte akumulátorový blok.
2. Otevřete uzavírací klopky a vyjměte nádrž.

Ilustrace I

3. Vypuštění obsahu nádrže

Vyčistěte trysku

1. Odstraňte akumulátorový blok.
2. Odšroubujte trysku z nástříkového pracovního nástavce.
3. Protáhněte úzký drát skrz podélné otvory, abyste odstranili veškeré zbytky.

Ilustrace K

4. Opláchněte trysku čistou vodou.
5. Trysku osušte čistým suchým hadrem a trysku znovu namontujte.

Pomoc při poruchách

Poruchy mají často jednoduché příčiny, které můžete sami odstranit pomocí následujícího přehledu. V případě pochybností nebo při zde neuvedených poruchách se prosím obraťte na autorizovaný zákaznický servis.

Přístroj nestříká

Tryska je ucpaná

1. Vyčistěte trysku

Hadice je ucpaná

1. Čištění hadice

Nádrž je prázdná

1. Plnění nádrže

Vzduch v systému

1. Odvzdušnění čerpadla (viz kapitola „Odvzdušnění čerpadla“)

Motor neběží

Baterie je prázdná

1. Nabíjení akumulátoru

Akumulátor chybí nebo není správně usazen

1. Správné vsazení akumulátoru

Akumulátor je příliš studený nebo příliš horký

1. Akumulátor skladujte doma nebo jej nechte vychladnout

Přístroj se samo vypne

Chránič se vypnul

1. Vyčkejte, dokud se chránič přístroje znovu nezapne

Akumulátor nelze nabít

Kontakty akumulátoru jsou znečištěné

1. Vyčistěte kontakty akumulátoru

Akumulátor nebo nabíječka jsou vadné

1. Výměna potřebného dílu (používejte pouze originální příslušenství od výrobce)

Akumulátor je příliš horký

1. Nechejte akumulátor vychladnout

Provozní doba akumulátoru se výrazně snižuje

Akumulátor je vybitý, protože nebyl delší dobu používán

1. Nabíjení akumulátoru

Životnost akumulátoru vypršela

1. Výměna akumulátoru (používejte pouze originální příslušenství od výrobce)

Záruka

V každé zemi platí záruční podmínky vydané naší příslušnou odbytovou společností. Případné závady Vašeho přístroje odstraníme během záruční lhůty bezplatně, pokud jsou zaviněny vadou materiálu nebo výrobní vadou. V záručním případě se prosím obraťte s dokladem o koupi na Vašeho prodejce nebo na nejbližší autorizované servisní středisko. (Adresa viz zadní stranu)

Technické údaje

		PSU 4-18
Výkonnostní údaje přístroje		
Provozní napětí	V	18
Zjištěné hodnoty podle EN 60745-1		
Hladina akustického tlaku L_{pA}	dB(A)	77
Hladina akustického výkonu L_{WA}	dB(A)	90
Hodnota vibrací rukou/paží	m/s^2	<2,5
Pracovní tlak (max.)	bar	3
Čerpané množství, max.	l/h	30
Rozměry a hmotnosti		
Délka hadice	cm	120
Délka teleskopického nástříkového pracovního nástavce	cm	45 - 75
Hmotnost (bez akumulátorového bloku)	kg	2,4
Délka x šířka x výška	mm	750 x 185 x 365

Technické změny vyhrazeny.

EU prohlášení o shodě

Prohlašujeme tímto, že níže uvedený stroj na základě svého provedení a druhu konstrukce, jakož i v provedení námi uváděném na trh, vyhovuje příslušným základním bezpečnostním a zdravotním požadavkům podle směrnice EU. V případě provedení námi neschválené změny stroje ztrácí toto prohlášení svoji platnost.

Výrobek: Akumulátorový postřikovač rostlin
Typ: 1.145-xxx

Příslušné směrnice EU

2006/42/ES (+2009/127/ES)

2014/30/EU

2011/65/EU

Aplikované harmonizované normy

EN 60745-1

EN 50580:2014

EN 62233: 2008

EN 55014-1: 2017 + A11: 2020

EN 55014-2: 2015

EN IEC 63000: 2018

Níže podepsaní jednají z pověření a se zplnomocněním představenstva společnosti.



H. Jenner

Chairman of the Board of Management



S. Reiser

Director Regulatory Affairs & Certification

Zmocněnec pro dokumentaci:

S. Reiser

Alfred Kärcher SE & Co. KG

Alfred-Kärcher-Str. 28 - 40

71364 Winnenden (Německo)

Tel.: +49 7195 14-0

Fax: +49 7195 14-2212

Winnenden, 2021/09/01

Kazalo

Splošna navodila	76
Namenska uporaba	76
Varovanje okolja	76
Pribor in nadomestni deli	76
Obseg dobave	76
Simboli na napravi	76
Stopnje nevarnosti	77
Varnostna navodila	77
Opis naprave	78
Montaža	78
Zagon	78
Obratovanje	78
Transport	79
Skladiščenje	79
Nega in vzdrževanje	79
Pomoč pri motnjah	79
Garancija	79
Tehnični podatki	80
Izjava EU o skladnosti	80

Splošna navodila



Pred prvo uporabo naprave preberite ta varnostna navodila, originalna navodila za uporabo, varnostna navodila, priložena paketu akumulatorskih baterij, in priložena originalna navodila

za uporabo paketa akumulatorskih baterij/standardnega polnilnika ter jih upoštevajte. Knjižice shranite za kasnejšo uporabo ali za naslednjega uporabnika. Poleg napotkov v navodilih za uporabo upoštevajte tudi splošne zakonske predpise o varnosti in preprečevanju nesreč.

Namenska uporaba

Baterijski tlačni razpršilnik je namenjen za uporabo na prostem in na dobro prezračenih območjih. Izdelek je namenjen pršenju gospodinjstkih in vrtnih kemikalij, kot so insekticidi, fungicidi in gnojila. Izdelek se lahko uporablja tudi za zalivanje rastlin. Izdelka ne uporabljajte za druge namene, kot je navedeno zgoraj. Izdelka ne smete uporabljati otroci ali osebe brez ustrezne osebne zaščitne opreme in oblačil.

Vedno upoštevajte predpise, ki veljajo v regiji.

Varovanje okolja



Materiali embalaže se lahko reciklirajo. Embalažo odstranite na okolju varen način.



Električne in elektronske naprave vsebujejo dragocene materiale z možnostjo recikliranja, pogosto pa tudi sestavne dele, kot so baterije, akumulatorske baterije ali olja, ki lahko pri napačni uporabi ali napačnem odstranjevanju škodujejo zdravju ljudi in okolju. Navedeni sestavni deli so kljub temu potrebni za pravilno delovanje naprave. Naprave, označene s tem simbolom, ne smete odvreči med gospodinjstvske odpadke.

Napotki o sestavinah (REACH)

Aktualne informacije najdete na spletnem naslovu:

www.kaercher.com/REACH

Pribor in nadomestni deli





Uporabljajte samo originalni pribor in originalne nadomestne dele, ki zagotavljajo varno in nemoteno delovanje naprave.



Informacije o priboru in nadomestnih delih najdete na spletnem naslovu www.kaercher.com.

Obseg dobave

Obseg dobave je upodobljen na embalaži. Pri odstranjevanju embalaže preverite, ali je vsebina popolna. Če manjka pribor ali če so med transportom nastale poškodbe, obvestite prodajalca.

Simboli na napravi

	Splošni opozorilni znaki
	Pred zagonom preberite navodila za uporabo in vsa varnostna navodila.
	Pri delu z napravo nosite nedrseče in trpežne rokavice.
	Pri delu z napravo nosite zaščitna očala.

	Pri delu z napravo nosite nedrseče varnostne čevlje.
	Pri delu z napravo nosite pokrivalo za nos in usta.
	Naprave ne izpostavljajte dežju ali vlagi.

Stopnje nevarnosti

⚠ NEVARNOST

- Označuje neposredno nevarnost, ki lahko povzroči težke telesne poškodbe ali smrt.

⚠ OPOZORILO

- Označuje potencialno nevarno situacijo, ki lahko povzroči težke telesne poškodbe ali smrt.

⚠ PREVIDNOST

- Označuje potencialno nevarno situacijo, ki lahko povzroči lahke telesne poškodbe.

POZOR

- Označuje potencialno nevarno situacijo, ki lahko povzroči materialno škodo.

Varnostna navodila

Splošna varnostna navodila

- ⚠ **NEVARNOST** • Jedko Šobe nikoli ne usmerite v osebo ali žival. Nikoli ne dovolite, da bi prišel curek v neposreden stik s kožo. • Nevarnost opeklin. Te naprave ne smete uporabljati za razprševanje gorljivih barv ali topil s plameniščem < 21 °C.

- ⚠ **OPOZORILO** • Pri pršenju poskrbite za ustrezno prezračevanje delovnega območja. • Jedko Med uporabo pršilno sulico vedno držite v položaju. • Nevarnost eksplozije. Naprave nikoli ne uporabljajte v območjih, kjer obstaja nevarnost požara ali eksplozije. • Nevarnost telesnih poškodb. Bodite pozorni na morebitno nevarnost zaradi razpršene tekočine in preverite oznake na posodi ali informacije proizvajalca. • Ne pršite tekočine, za katero ne veste, ali je nevarna in/ali škodljiva.

Splošna varnostna navodila za električna orodja

⚠ OPOZORILO

- **Preberite vse varnostne napotke in vsa navodila.** Neupoštevanje varnostnih napotkov in navodil lahko povzroči električni udar in/ali hude poškodbe. **Vse varnostne napotke in vsa navodila shranite za prihodnjo uporabo.**

Izraz »električno orodje« v varnostnih navodilih se navezuje na električno orodje z omrežnim napajanjem (z omrežnim kablom) in električno orodje z akumulatorskim napajanjem (brez omrežnega kabla).

1 Varnost na delovnem mestu

- Delovno območje mora biti čisto in dobro osvetljeno. Nered ali neosvetljena delovna območja lahko povzročijo nesreče.
- Električnega orodja ne uporabljajte v potencialno eksplozivnem okolju, v katerem so gorljive tekočine, plini ali prah. Električna orodja ustvarjajo iskre, ki lahko vnamejo prah ali hlape.

- Med uporabo električnega orodja se otroci in druge osebe ne smejo nahajati v bližini. Ob spremembi smeri lahko izgubite nadzor nad napravo.

2 Električna varnost

- Preprečite telesni stik z ozemljenimi površinami, na primer s površinami cevi, grelcev, štedilnikov in hladilnikov. Ozemljeno telo poveča tveganje za električni udar.
- Preprečite stik električnih orodij z dežjem ali vlago. Voda, ki prode v električno orodje, poveča tveganje za električni udar.

3 Varnost oseb

- Pri uporabi električnega orodja bodite pozorni. Električnega orodja ne uporabljajte, ko ste utrujeni ali pod vplivom drog, alkohola ali zdravil. Trenutek nepozornosti med uporabo električnega orodja lahko povzroči hude poškodbe.
- Vedno nosite osebno zaščitno opremo in zaščitna očala. Oseba zaščitna oprema, npr. protiprašna maska, nedrsljivi varnostni čevlji, zaščitna čelada ali zaščita sluha, glede na vrsto in uporabo električnega orodja zmanjša tveganje za električni udar.
- Preprečite nenamerni zagon. Pred priključitvijo električnega in/ali akumulatorskega napajanja, dviganjem ali nošenjem zagotovite, da je električno orodje izklopljeno. Če imate med nošenjem električnega orodja prst na stikalu ali če vklopljeno napravo priključite na električno napajanje, lahko to povzroči nesrečo.
- Pred vklopom električnega orodja odstranite orodja za nastavitve ali vijake ključke. Orodje ali ključ na vrtečem se delu naprave lahko povzroči poškodbe.
- Izogibajte se neobičajni drži telesa. Poskrbite, da boste trdno stali na mestu in vedno ohranjajte ravnotežje. Tako lahko bolje nadzorujete električno orodje v nepričakovani situaciji.
- Nosite ustrezna oblačila. Ne nosite ohlapnih oblačil ali nakita. Preprečite stik las, oblačil in rokavic z deli, ki se premikajo. Premikajoči se deli lahko zagrabijo ohlapna oblačila, rokavice, nakit ali dolge lase.

4 Uporaba električnega orodja

- Naprave ne preobremenite. Za delo uporabljajte samo namensko električno orodje. Delo z ustreznim električnim orodjem bo preprostejše in varnejše v navedenem območju zmogljivosti.
- Ne uporabljajte električnega orodja, ki ima okvarjeno stikalo. Električno orodje, ki ga ni mogoče izklopiti, je nevarno in ga je treba popraviti.
- Pred nastavljanjem ali odlaganjem naprave in zamenjavo pribora izvlecite vtičak iz vtičnice in/ali odstranite akumulatorsko baterijo. Ta varnostni ukrep prepreči nenamerni zagon električnega orodja.
- Električna orodja, ki jih ne uporabljate, morajo biti zunaj dosega otrok. Osebam, ki niso seznanjene z napravo ali niso prebrala teh navodil, ne dovolite uporabe naprave. Električna orodja so nevarna, če jih uporabljajo neizkušene osebe.
- Električna orodja skrbno negujte. Preverite, ali gibljivi deli brezhibno delujejo in se ne zatikajo. Preverite, ali so deli zlomljeni ali poškodovani. Zagotovite, da električno orodje

brezhibno deluje. Poškodovane dele popravite pred uporabo naprave. Slabo vzdrževana električna orodja so vzrok številnih nesreč.

- f **Električno orodje, pribor, vstavljava orodja itd. uporabljajte skladno s temi navodili. Pri tem upoštevajte delovne pogoje in dejavnost, ki jo je treba izvesti. Uporaba električnih orodij za drugačne namene uporabe od predvidenih lahko povzroči nevarne situacije.**
- 5 **Uporaba in nega paketa akumulatorskih baterij**
- a **Paket akumulatorskih baterij polnite samo s polnilniki, ki jih je odobril proizvajalec. Polnilniki, ki niso primerni za ustrezen paket akumulatorskih baterij, lahko povzročijo požar.**
- b **Napravo uporabljajte samo z ustreznim paketom akumulatorskih baterij. Uporaba drugega paketa akumulatorskih baterij lahko povzroči poškodbe ali požar.**
- c **Preprečite stik paketa akumulatorskih baterij, ki ga ne uporabljate, s kovinskimi predmeti kot so sponke, kovanci, ključiči, žebliji, vijaki ali drugimi majhnimi kovinskimi predmeti, ki lahko povzročijo kratki stik. Kratek stik lahko povzroči požar ali eksplozijo.**
- d **V določenih okoliščinah lahko iz paketa akumulatorskih baterij izteče tekočina. Preprečite stik s tekočino. Pri stiku s tekočino, jo temeljito sperite z vodo. Ob stiku tekočine z očmi takoj poiščite zdravniško pomoč. Baterijska tekočina lahko povzroči izpuščaje in pekočo kožo.**
- 6 **Servis**
- a **Električno orodje sme popraviti samo usposobljen strokovnjak. Pri popravilu sme uporabiti samo originalne nadomestne dele. S tem je naprava še naprej varna.**

Opis naprave

Slika A

- 1 Nosilec paketa akumulatorskih baterij
- 2 Stikalo naprave
- 3 Fiksni sprožilec za pršenje
- 4 Pršilna sulica
- 5 Pršilna šoba
- 6 Polnilna odprtina z merilnim lončkom
- 7 Priključek gibke cevi
- 8 Cev
- 9 Držalo ramenskega pasu
- 10 Posoda
- 11 Zaporna zaplata
- 12 *Paket akumulatorskih baterij Battery Power 18V
- 13 *Hitri polnilnik Battery Power 18V
- 14 Ramenski pas

*Ni vključeno v obseg dobave.

Montaža

Pritrдите pršilno sulico in gibko cev

1. Pršilno sulico pritrдите na ročaj in jo čvrsto privijte.

2. Obračajte pršilno sulico, dokler ni poravnana z ročajem, ki je usmerjen navzdol.

Slika B

3. Namestite matico gibke cevi na napravo in jo zategnite.

Slika C

Napotek

Preverite, ali je pršilna sulica trdno nameščena.

Napotek

Pri nameščanju ohišja se prepričajte, da je kratka gibka cev na napravi vstavljava v odprtino na rezervoarju.

Zagon

Polnjenje rezervoarja

1. Odvijte merilni lonček.
2. Napolnite rezervoar z zeleno količino vode (do 4 litre).
3. Z merilnim lončkom odmerite zeleno količino tekočine/dodatka (do 120 ml) in jo previdno vlijte v rezervoar.

Slika G

4. Merilni lonček sperite s čisto vodo in ga privijte nazaj.

Napotek

Napravo s popolnoma napolnjenim rezervoarjem držite vodoravno, da preprečite uhajanje skozi sesalno odprtino.

Pripenjanje ramenskega pasu

1. Ramenski pas vpnite v zaponko na ohišju.

Napotek

Prepričajte se, da je ramenski pas pravilno pripet.

Namestitev kompleta akumulatorskih baterij

1. Komplet akumulatorskih baterij potisnite v nastavek naprave, da se zaskoči.

Slika J

Odzračevanje črpalke

1. Odvijte brizgalno cev od pištole.
2. Uporabite stikalo naprave.
3. Sprožilec za pršenje pritiskajte vsaj 10 sekund, dokler se sistem ne odzrača.
4. Izklopite napravo.
5. Ponovno namestite brizgalno cev

Obratovanje

Obratovanje

1. Odstranite pršilno sulico.
2. Pritisnite stikalo naprave.

Slika D

Naprava se vključí.

3. Pritisnite sprožilec za pršenje, da začnete pršiti, ali spodaj pritiskate naprej za neprekinjeno delovanje.

Slika E

Napotek

Gumb za sprožitev pršenja je zdaj zaklenjen.

Napotek

Pred namestitvijo kompleta akumulatorskih baterij se prepričajte, da gumb za sprožitev pršenja ni zaklenjen.

4. Če želite ustaviti postopek pršenja, izpustite gumb za sprožitev pršenja, v primeru neprekinjenega delovanja pa ga pritisnite in hkrati potisnite nazaj.

Nastavitev pršilnega curka

1. Obračanje šobe za nastavitev točkovnega ali pršilnega curka

Slika F

Transport

⚠ PREVIDNOST

Neupoštevanje teže

Nevarnost telesnih poškodb in materialne škode
Pri transportu upoštevajte težo naprave.

POZOR

Ne nadzorovan zagon

Nevarnost telesnih poškodb in materialne škode
Pred transportom odstranite baterijo iz naprave.
Napravo pred transportom popolnoma izpraznite.

- Pri transportu v vozilih napravo zavarujte proti zdrsru in prevrnitvi.

Skladiščenje

⚠ PREVIDNOST

Neupoštevanje teže

Nevarnost telesnih poškodb in materialne škode
Pri skladiščenju upoštevajte težo naprave.

⚠ PREVIDNOST

Ne nadzorovan zagon

Nevarnost telesnih poškodb in materialne škode
Pred shranjevanjem odstranite baterijo iz naprave.

POZOR

Napravo hranite na suhem in dobro prezračujem mestu, ki ni dostopno otrokom. Preprečite stik naprave s korozivnimi snovmi, kot so vrtno kemikalije.

1. Očistite napravo.
2. Če želite prihraniti prostor za shranjevanje, odvijte pršilno sulico in jo potisnite v sponko v reži za akumulatorsko baterijo.

Slika H

3. Ročaj sulice pritisnite v ročaj naprave.

Nega in vzdrževanje

⚠ PREVIDNOST

Ne nadzorovan zagon

Nevarnost telesnih poškodb in materialne škode
Pred vsemi opravili odstranite baterijo iz naprave.

POZOR

Za čiščenje plastičnih delov ne uporabljajte razredčil, ker bodo uničila material na napravi. S čisto krpo odstranite nečistoče, kot so prah, olja in maziva.

Čiščenje rezervoarja

1. Odstranite paket akumulatorskih baterij.
2. Odprite zaporne zaplate in odstranite rezervoar.

Slika I

3. Izpraznite vsebino rezervoarja.
4. Zunanost rezervoarja očistite s čisto, suho krpo.
5. Rezervoar do tretjine napolnite s čisto vodo.
6. Rezervoar povežite z ohišjem motorja.
7. Ponovno namestite akumulatorsko baterijo.
8. Razpršite vsebino rezervoarja, dokler ni popolnoma porabljena.
9. Večkrat ponovite ta postopek.

Praznjenje rezervoarja

1. Odstranite paket akumulatorskih baterij.
2. Odprite zaporne zaplate in odstranite rezervoar.

Slika I

3. Praznjenje vsebine rezervoarja

Očistite šobo

1. Odstranite paket akumulatorskih baterij.
2. Odvijte šobo s pršilne sulice.

3. Skozi podolgovate luknje potisnite ozko žico, da odstranite ostanke.

Slika K

4. Šobo sperite s čisto vodo.
5. Šobo osušite s čisto, suho krpo in jo ponovno namestite.

Pomoč pri motnjah

Motnje imajo pogosto enostavne vzroke, ki jih lahko s pomočjo naslednjega pregleda odpravite sami. Pri dveh ali motnjah, ki tukaj niso navedene, stopite v stik s pooblaščenim servisno službo.

Naprava ne prši

Šoba je zamašena

1. Očistite šobo
- Gibka cev je zamašena

1. Očistite gibko cev

Rezervoar je prazen

1. Napolnite rezervoar

Zrak v sistemu

1. Odzračite črpalko (glejte poglavje "Odzračevanje črpalke")

Motor ne deluje

Akumulatorska baterija je prazna

1. Polnjenje akumulatorske baterije

Akumulatorska baterija manjka ali ni pravilno nameščena

1. Pravilno vstavite akumulatorsko baterijo

Akumulatorska baterija je prehladna ali prevroča

1. Akumulatorsko baterijo hranite v zaprtih prostorih ali pustite, da se ohladi

Naprava se izklopi

Zaščitno stikalo se je izklopilo

1. Počakajte, da zaščitno stikalo ponovno vklopi napravo

Akumulatorske baterije ni mogoče napolniti

Kontakti akumulatorske baterije so umazani

1. Očistite kontakte akumulatorske baterije

Akumulatorska baterija ali polnilnik sta okvarjena

1. Zamenjajte potreben del (uporabljajte samo originalni pribor proizvajalca)

Akumulatorska baterija je prevroča

1. Počakajte, da se akumulatorska baterija ohladi

Čas delovanja akumulatorske baterije se znatno skrajša

Akumulatorska baterija je izpraznjena, ker se dolgo ni uporabljala

1. Polnjenje akumulatorske baterije

Življenjska doba akumulatorske baterije se je iztekla

1. Zamenjajte akumulatorsko baterijo (uporabljajte samo originalni pribor proizvajalca)

Garancija

V vsaki državi veljajo garancijski pogoji, ki jih je izdala naša pristojna prodajna družba. V garancijskem roku bodo morebitne motnje v delovanju naprave odpravljene brezplačno, če je njihov vzrok napaka v materialu ali napaka pri proizvodnji. Pri uveljavljanju garancije zagotovite dokazilo o nakupu in stopite v stik s prodajalcem ali z najbližjo servisno službo.

Naslov najdete na hrbtni strani.

Tehnični podatki

PSU 4-18		
Podatki o zmogljivosti naprave		
Obratovalna napetost	V	18
Ugotovljene vrednosti v skladu s standardom EN 60745-1		
Raven tlaka hrupa L_{pA}	dB(A)	77
Raven zvokovne moči L_{WA}	dB(A)	90
Vrednost tresljajev za dlani/roke	m/s^2	<2,5
Delovni tlak (najv.)	bar	3
Črpalna količina (najv.)	l/h	30
Mere in mase		
Dolžina cevi	cm	120
Dolžina teleskopske pršilne sulice	cm	45–75
Teža (brez paketa akumulatorskih baterij)	kg	2,4
Dolžina x širina x višina	mm	750 x 185 x 365

Pridrujemo si pravico do tehničnih sprememb.

Izjava EU o skladnosti

S tem izjavljamo, da v nadaljevanju navedeni stroj zaradi svoje zasnove in konstrukcije ter v izvedbi, kakršno dajemo na tržišče, ustreza osnovnim zahtevam glede varnosti in varovanja zdravja v skladu z EU-direktivami. V primeru sprememb na stroju brez našega soglasja ta izjava izgubi veljavnost.

Izdelek: Baterijski razpršilnik za rastline

Tip: 1.145-xxx

Zadevne EU-direktive

2006/42/ES (+2009/127/ES)

2014/30/EU

2011/65/EU

Uporabljeni harmonizirani standardi

EN 60745-1

EN 50580:2014

EN 62233: 2008

EN 55014-1: 2017 + A11: 2020

EN 55014-2: 2015

EN IEC 63000: 2018

Podpisniki ravnajo po navodilih in s pooblastilom uprave.



H. Jenner

Chairman of the Board of Management



S. Reiser

Director Regulatory Affairs & Certification

Pooblaščenca oseba za dokumentacijo:

S. Reiser

Alfred Kärcher SE & Co. KG

Alfred-Kärcher-Str. 28 - 40

71364 Winnenden (Nemčija)

Tel.: +49 7195 14-0

Faks: +49 7195 14-2212

Winnenden, 1. 9. 2021

Spis treści

Wskazówki ogólne	80
Zastosowanie zgodne z przeznaczeniem	80
Ochrona środowiska	80
Akcesoria i części zamienne	81
Zakres dostawy	81
Symbole na urządzeniu	81
Stopnie zagrożenia	81
Zasady bezpieczeństwa	81
Opis urządzenia	82
Montaż	83
Uruchamianie	83
Działanie	83
Transport	83
Przechowywanie	83
Czyszczenie i konserwacja	83
Usuwanie usterek	84
Gwarancja	84
Dane techniczne	84
Deklaracja zgodności UE	84

Wskazówki ogólne



Przed pierwszym uruchomieniem urządzenia należy przeczytać niniejsze wskazówki bezpieczeństwa, oryginalną instrukcję obsługi oraz załączone do zestawu akumulatorów wskazówki bezpieczeństwa oraz oryginalną instrukcję obsługi zestawu akumulatorów / standardowej ładowarki. Postępować zgodnie z podanymi instrukcjami. Instrukcje obsługi przechować do późniejszego wykorzystania lub dla kolejnego właściciela.

Należy przestrzegać wskazówek zawartych w tej instrukcji obsługi oraz obowiązujących ogólnych przepisów prawnych dotyczących bezpieczeństwa i zapobiegania wypadkom.

Zastosowanie zgodne z przeznaczeniem

Bezprzewodowy opryskiwacz ciśnieniowy jest przeznaczony do użytku zewnętrznego w obszarach z dobrą wymianą powietrza. Produkt przeznaczony jest do rozpylania chemii gospodarczej i ogrodowej, takiej jak środki owadobójcze, grzybobójcze i nawozy. Produkt może być również stosowany do nawadniania roślin. Nie należy stosować produktu do celów innych niż wymienione powyżej. Produkt nie może być używany przez dzieci ani osoby, które nie mają na sobie odpowiedniej odzieży i osobistego wyposażenia ochronnego.

Należy zawsze przestrzegać obowiązujących w danym regionie przepisów.

Ochrona środowiska



Materiały, z których wykonano opakowania, nadają się do recyklingu. Opakowania poddać utylizacji przyjaznej dla środowiska naturalnego.



Elektryczne i elektroniczne urządzenia zawierają cenne surowce wtórne, a często również takie części składowe jak baterie, akumulatory lub olej, które w razie niewłaściwej obsługi lub nieprawidłowej utylizacji mogą stanowić potencjalne zagrożenie dla zdrowia ludzkiego i środowiska naturalnego. Jednak te części składowe są niezbędne do prawidłowej pracy urządzenia. Urządzeń oznaczonych tym symbolem nie

można wyrzucać do odpadów z gospodarstw domowych.

Wskazówki dotyczące składników (REACH)

Aktualne informacje dotyczące składników można znaleźć na stronie: www.kaercher.com/REACH

Akcesoria i części zamienne

Należy stosować tylko oryginalne akcesoria i części zamienne, ponieważ gwarantują one bezpieczną i bezawaryjną pracę urządzenia.

Informacje dotyczące akcesoriów i części zamiennych można znaleźć na stronie www.kaercher.com.

Zakres dostawy

Zakres dostawy urządzenia jest przedstawiony na opakowaniu. Podczas rozpakowywania urządzenia należy sprawdzić, czy w opakowaniu znajdują się wszystkie elementy. W przypadku stwierdzenia braków w akcesoriach lub szkód powstałych w transporcie należy zwrócić się do dystrybutora.

Symbole na urządzeniu

	Ogólny znak ostrzegawczy
	Przed uruchomieniem należy dokładnie przeczytać instrukcję obsługi i wszystkie zasady bezpieczeństwa.
	Podczas pracy z użyciem urządzenia stosować antypoślizgowe i wytrzymałe rękawice ochronne.
	Podczas pracy z użyciem urządzenia nosić okulary ochronne.
	Podczas pracy z użyciem urządzenia nosić obuwie ochronne odporne na poślizgnięcie.
	Podczas pracy z użyciem urządzenia nosić osłonę ust i nosa.
	Nie wystawiać urządzenia na działanie deszczu lub wilgoci.

Stopnie zagrożenia

⚠ NIEBEZPIECZEŃSTWO

- Wskazówka dot. bezpośredniego zagrożenia, prowadzącego do ciężkich obrażeń ciała lub do śmierci.

⚠ OSTRZEŻENIE

- Wskazówka dot. możliwie niebezpiecznej sytuacji, mogącej prowadzić do ciężkich obrażeń ciała lub śmierci.

⚠ OSTROŻNIE

- Wskazówka dot. możliwie niebezpiecznej sytuacji, która może prowadzić do lekkich zranień.

UWAGA

- Wskazówka dot. możliwie niebezpiecznej sytuacji, która może prowadzić do szkód materialnych.

Zasady bezpieczeństwa

Ogólne zasady bezpieczeństwa

⚠ **NIEBEZPIECZEŃSTWO** • Niebezpieczeństwo sparzenia środkiem żrącym. Nigdy nie kierować dyszy w stronę człowieka lub zwierzęcia. Nigdy nie dopuszczać do bezpośredniego kontaktu strumienia ze skórą. • Niebezpieczeństwo poparzenia. Urządzenie to nie może być używane do rozpylania łatwopalnych farb lub rozpuszczalników o temperaturze zapłonu < 21°C.

⚠ **OSTRZEŻENIE** • Podczas natryskiwania należy zapewnić odpowiednią wentylację obszaru roboczego. • Niebezpieczeństwo sparzenia środkiem żrącym. Podczas pracy lancę natryskową należy zawsze utrzymywać we właściwej pozycji. • Niebezpieczeństwo wybuchu. Nigdy nie używać urządzenia w miejscach, w których istnieje ryzyko pożaru lub wybuchu. • Niebezpieczeństwo odniesienia obrażeń. Zwrócić uwagę na zagrożenia związane z rozpylaną cieczą i zapoznać się z oznaczeniami na pojemniku lub informacjami dostarczonymi przez producenta. • Nie rozpylać żadnych cieczy, o których nie wiadomo, czy są niebezpieczne i/lub szkodliwe.

Ogólne zasady bezpieczeństwa dotyczące elektronarzędzi

⚠ OSTRZEŻENIE

- Należy zapoznać się ze wszystkimi zasadami bezpieczeństwa i instrukcjami.

Nieprzestrzeganie zasad bezpieczeństwa w instrukcji może spowodować porażenie prądem elektrycznym lub inne ciężkie obrażenia. **Wszystkie instrukcje i zasady bezpieczeństwa przechowywać w taki sposób, aby było z nich korzystać w przyszłości.**

Używany w zasadach bezpieczeństwa termin „elektronarzędzie” odnosi się do narzędzi elektrycznych zasilanych sieciowo (z kablem sieciowym) i narzędzi elektrycznych zasilanych akumulatorowo (bez kabla sieciowego).

1 Bezpieczeństwo w obszarze roboczym

- a Obszar roboczy powinien być czysty i dobrze oświetlony. Nieporządek lub nieodpowiednie oświetlenie obszarów roboczych może być przyczyną wypadków.
- b Nie wykonywać prac przy użyciu elektronarzędzi w otoczeniu zagrożonym wybuchem, w którym występują ciecze, gazy i pyły zdolne do zapalenia się. Elektronarzędzia wytwarzają iskry, które mogą spowodować zapalenie się pyłów lub oparów.
- c W trakcie użytkowania urządzenia nie pozwolić dzieciom i osobom postronnym zbliżyć się do obszaru roboczego. Odwrócenie uwagi może doprowadzić do utraty kontroli nad urządzeniem.

2 Bezpieczeństwo elektryczne

- a Unikać kontaktu ciała z uziemnionymi powierzchniami, takimi jak rury, instalacje grzewcze, kuchenki i lodówki. Gdy ciało jest uziemione, istnieje podwyższone ryzyko porażenia prądem elektrycznym.
- b Chronić elektronarzędzia przed deszczem i wilgocią. Wniknięcie wody do elektronarzędzia zwiększa ryzyko porażenia prądem elektrycznym.

3 Bezpieczeństwo osób

- a **Należy zachować ostrożność i zwracać uwagę na to, co się robi, a także zachować rozsądek i rozwagę podczas pracy z użyciem elektronarzędzia. Nie wolno używać elektronarzędzia, będąc zmęczonym oraz pod wpływem środków odurzających, alkoholu lub leków. Jeden moment nieuwagi w trakcie pracy z użyciem elektronarzędzia może doprowadzić do poważnych obrażeń.**
- b **Należy stosować osobiste wyposażenie ochronne i zawsze zakładać okulary ochronne. Stosowanie osobistego wyposażenia ochronnego, takiego jak maska przeciwpyłowa, antypoślizgowe obuwie ochronne, kask ochronny lub nauszники ochronne, w zależności od rodzaju i przeznaczenia elektronarzędzia, zmniejsza ryzyko odniesienia obrażeń.**
- c **Należy zapobiec przypadkowemu włączeniu. Przed podłączeniem elektronarzędzia do zasilania elektrycznego lub akumulatora, jego podniesieniem lub przeniesieniem należy upewnić się, że jest ono wyłączone. Trzymanie palców na przełączniku podczas przenoszenia elektronarzędzia lub podłączania włączonego urządzenia do zasilania elektrycznego może doprowadzić do poważnych wypadków.**
- d **Przed włączeniem elektronarzędzia należy usunąć narzędzia regulacyjne i klucze. Narzędzie lub klucz, pozostawione w obracającej się części urządzenia, mogą doprowadzić do poważnych obrażeń.**
- e **Unikać nieprawidłowej postawy ciała. Należy stać stabilnie, aby móc w każdej chwili zachować równowagę. Dzięki temu w nieoczekiwanej sytuacji lepiej będzie można kontrolować elektronarzędzie.**
- f **Należy nosić odpowiednią odzież. Nie należy nosić luźnej odzieży ani biżuterii. Nie zbliżać włosów, odzieży ani rękawic do obracających się części. Luźna odzież, rękawice, biżuteria lub długie włosy mogą zostać pochwycone przez obracające się części.**
- 4 **Stosowanie i obsługa elektronarzędzia**
- a **Nie przeciążać urządzenia. Stosować elektronarzędzie przeznaczone do danej pracy. Odpowiednio dobranym elektronarzędziem lepiej i pewniej pracuje się w zalecanych zakresie mocy.**
- b **Nie używać elektronarzędzia, które ma uszkodzony przełącznik. Elektronarzędzie, którego nie można włączyć lub wyłączyć, jest niebezpieczne i musi zostać naprawione.**
- c **Wyjąć wtyczkę z gniazda lub wyjąć akumulator przed zmianą ustawień urządzenia, wymianą akcesoriów lub odłożeniem urządzenia. Te środki ostrożności zapobiegają niezamierzonemu włączeniu elektronarzędzia.**
- d **Nie używane elektronarzędzia należy przechowywać poza zasięgiem dzieci. Nie pozwalać na korzystanie z elektronarzędzia osobom, które nie są zaznajomione z jego obsługą i nie przeczytały niniejszych instrukcji. Elektronarzędzia są bardzo niebezpieczne, gdy są używane przez osoby niedoświadczone.**
- e **Elektronarzędzia należy starannie czyścić. Należy sprawdzać, czy ruchome części działają prawidłowo i nie zakleszczają się oraz czy nie są pęknięte ani uszkodzone, co mogłoby negatywnie wpłynąć na działanie całego elektronarzędzia. Przed użyciem narzędzia należy zlecić naprawę uszkodzonych części. Przyczyną wielu wypadków jest nieprawidłowa konserwacja elektronarzędzi.**
- f **Elektronarzędzia, akcesoria, narzędzia mocujące itd. należy użytkować zgodnie z niniejszą instrukcją. Należy przy tym uwzględnić warunki robocze i wykonywaną czynność. Stosowanie elektronarzędzi do prac innych niż przewidziane może doprowadzić do niebezpiecznych sytuacji.**
- 5 **Użytkowanie i pielęgnacja zestawu akumulatorowego**
- a **Zestaw akumulatorowy można ładować tylko za pomocą ładowarek dopuszczonych przez producenta. Ładowarki, które nie są odpowiednie dla danego zestawu akumulatorowego, mogą spowodować pożar.**
- b **Użytkować urządzenie wyłącznie z odpowiednim zestawem akumulatorowym. Używanie innego zestawu akumulatorowego może spowodować obrażenia albo pożar.**
- c **Nie używany zestaw akumulatorowy należy przechowywać z dala od przedmiotów metalowych, takich jak spinacze biurowe, monety, klucze, gwóźdźce czy śruby oraz innych materiałów, metalowych przedmiotów, które mogłyby doprowadzić do zwarcia. Zwarcie może doprowadzić do pożaru lub wybuchu.**
- d **W pewnych okolicznościach może dojść do wycieku elektrolitu z zestawu akumulatorowego. Należy unikać kontaktu z nim. W razie kontaktu z elektrolitem należy dokładnie spłukać go wodą. Jeśli elektrolit dostanie się do oczu, należy niezwłocznie zasięgnąć porady lekarza. Elektrolit może powodować wysypkę i pieczenie skóry.**
- 6 **Serwis**
- a **Naprawę elektronarzędzia należy zlecać wyłącznie wykwalifikowanemu personelowi technicznemu i przeprowadzać ją tylko z użyciem oryginalnych części zamiennych. Zgwarantuje to bezpieczną pracę narzędzia.**

Opis urządzenia

Rysunek A

- ① Mocowanie zestawu akumulatorów
- ② Wylłącznik urządzenia
- ③ Blokowany spust natryskowy
- ④ Lanca natryskowa
- ⑤ Dysza natryskowa
- ⑥ Króciec wlewu z miarką
- ⑦ Wąż przyłączeniowy
- ⑧ Wąż
- ⑨ Uchwyt na pasek na ramię
- ⑩ Zbiornik
- ⑪ Klamra zamykająca
- ⑫ *Akumulator Battery Power 18V
- ⑬ *Ładowarka do szybkiego ładowania Battery Power 18 V

14 Pasek na ramię

* Nie należy do zakresu dostawy.

Montaż

Montaż lancy natryskowej i węża

1. Nałożyć lancę natryskową na uchwyt i mocno dokręcić.
2. Obrócić lancę natryskową tak, aby uchwyt był skierowany w dół.

Rysunek B

3. Nasunąć nakrętkę węża na urządzenie i dokręcić ją.

Rysunek C

Wskazówka

Sprawdźć szczelne połączenie lancy natryskowej.

Wskazówka

Podczas zakładania obudowy należy upewnić się, że krótki wąż na urządzeniu jest włożony w otwór na zbiorniku.

Uruchamianie

Napełnić zbiornik

1. Odkręcić miarkę.
2. Napełnić zbiornik odpowiednią ilością wody (do 4 litrów).
3. Za pomocą miarki odmierzyć odpowiednią ilość płynu/dodatku (do 120 ml) i ostrożnie wlać do zbiornika.

Rysunek G

4. Oplukać miarkę czystą wodą i zakręć z powrotem.

Wskazówka

Przy całkowicie napełnionym zbiorniku urządzenie należy trzymać poziomo, aby zapobiec wyciekowi przez otwór wlotowy.

Zapinanie paska na ramię

1. Przypiąć pasek na ramię do zaczepów na obudowie.

Wskazówka

Upewnić się, że pasek na ramię jest prawidłowo zapięty.

Montaż zestawu akumulatorów

1. Wsunąć zestaw akumulatorów w mocowanie na urządzeniu aż do zablokowania.

Rysunek J

Odpowietrzanie pompy

1. Odłączyć rurę strumieniową od pistoletu.
2. Uruchomić przełącznik urządzenia.
3. Naciskać spust natrysku przez co najmniej 10 sekund, aż system zostanie odpowietrzony.
4. Wyłączyć urządzenie.
5. Ponownie zamontować rurę strumieniową

Działanie

Eksploatacja

1. Zdjąć lancę natryskową.
2. Nacisnąć wyłącznik urządzenia.

Rysunek D

Następuje uruchomienie urządzenia.

3. W celu natryskiwania nacisnąć spust natrysku lub naciskając go, pchnąć do przodu, aby uzyskać ciągłą pracę.

Rysunek E

Wskazówka

Przycisk uruchamiania natrysku jest wówczas zablokowany.

Wskazówka

Przed zamontowaniem zestawu akumulatorów upewnić się, że przycisk uruchamiania natrysku nie jest zablokowany.

4. Aby przerwać proces opryskiwania, należy zwolnić przycisk uruchamiania natrysku, zaś aby zakończyć tryb pracy ciągłej – naciskając przycisk, przesunąć go do tyłu.

Ustawianie strumienia natrysku

1. Przekręcić dyszę, aby ustawić strumień punktowy lub natryskowy

Rysunek F

Transport

⚠ OSTROŻNIE

Nieuwzględnianie masy urządzenia

Niebezpieczeństwo odniesienia obrażeń i uszkodzenia
Podczas transportu zwrócić uwagę na masę urządzenia.

UWAGA

Niekontrolowany rozruch

Niebezpieczeństwo odniesienia obrażeń i uszkodzenia
Przed transportem wyjąć akumulator z urządzenia.
Całkowicie opróżnić urządzenie przed transportem.

- Na czas transportu w pojazdach należy zabezpieczyć urządzenie przed ślizganiem się i przechyleniem.

Przechowywanie

⚠ OSTROŻNIE

Nieuwzględnianie masy urządzenia

Niebezpieczeństwo odniesienia obrażeń i uszkodzenia
Podczas składowania uwzględnić masę urządzenia.

⚠ OSTROŻNIE

Niekontrolowany rozruch

Niebezpieczeństwo odniesienia obrażeń i uszkodzenia
Przed magazynowaniem wyjąć akumulator z urządzenia.

UWAGA

Przechowywać urządzenie w suchym, dobrze wentylowanym miejscu, do którego nie mają dostępu dzieci.

Trzymać urządzenie z dala od substancji powodujących korozję, takich jak substancje chemiczne stosowane w ogrodach.

1. Oczyszczyć urządzenie.
2. Aby zaoszczędzić miejsce podczas przechowywania, należy odkręcić lancę natryskową i wcisnąć ją w zaczep lancy przy gnieździe akumulatora.

Rysunek H

3. Wcisnąć uchwyt lancy w uchwyt na urządzeniu.

Czyszczenie i konserwacja

⚠ OSTROŻNIE

Niekontrolowany rozruch

Niebezpieczeństwo odniesienia obrażeń i uszkodzenia
Przed wykonaniem wszelkich prac wyjąć akumulator z urządzenia.

UWAGA

Do czyszczenia elementów plastikowych nie stosować rozpuszczalników, ponieważ działają agresywnie na materiały zastosowane w urządzeniu. Zanieczyszczenia takie jak pył, olej i smary należy usuwać czystą szmatką.

Czyszczenie zbiornika

- Wyjąć zestaw akumulatorów.
 - Otworzyć klamry zamykające i wyjąć zbiornik.
- Rysunek I**
- Spuścić zawartość zbiornika.
 - Wyczyścić zewnętrzną stronę zbiornika czystą, suchą szmatką.
 - Napełnić zbiornik w jednej trzeciej czystą wodą
 - Połączyć zbiornik z obudową silnika.
 - Ponownie zamontować akumulator.
 - Rozpylać zawartość zbiornika aż do jego całkowitego opróżnienia.
 - Kilkakrotnie powtórzyć ten proces.

Opróżnianie zbiornika

- Wyjąć zestaw akumulatorów.
- Otworzyć klamry zamykające i wyjąć zbiornik.

Rysunek I

- Spuścić zawartość zbiornika

Wyczyścić dyszę

- Wyjąć zestaw akumulatorów.
 - Odkręcić dyszę z lancy natryskowej.
 - Przeciągnąć wąski drut przez otwory szczelinowe, aby usunąć pozostałości.
- Rysunek K**
- Przepłukać dyszę czystą wodą.
 - Osuszyć dyszę czystą, suchą szmatką i ponownie ją zamontować.

Usuwanie usterek

Zakłócenia mają zwykle proste przyczyny, które użytkownik może usunąć sam, korzystając z poniższego przeglądu. W razie wątpliwości lub nie wymienionych tutaj awarii należy się zwrócić do autoryzowanego serwisu.

Urządzenie nie rozpyla

Dysza jest zatkana

- Wyczyścić dyszę

Wąż jest zatkany

- Wyczyścić wąż

Zbiornik jest pusty

- Napełnić zbiornik

Powietrze w układzie

- Odpowietrzyć pompę (patrz rozdział „Odpowietrzanie pompy”)

Silnik nie pracuje

Akumulator jest rozładowany

- Ładowanie akumulatora
- Brak akumulatora lub akumulator nieprawidłowo zamontowany

- Prawidłowo włożyć akumulator
- Akumulator jest zbyt zimny lub zbyt gorący

- Przechowywać akumulator w pomieszczeniu lub odczekać, aż ostygnie

Urządzenie wyłącza się

Wyłącznik ochronny włączył urządzenie

- Poczekać, aż wyłącznik ochronny ponownie włączy urządzenie

Nie można naładować akumulatora

Styki akumulatora są zabrudzone

- Wyczyścić styki akumulatora

Akumulator lub ładowarka są uszkodzone

- Wymienić niezbędną część (stosować tylko oryginalne akcesoria producenta)

Akumulator jest zbyt gorący

- Poczekać, aż akumulator ostygnie

Czas pracy na akumulatorze znacznie się skrócił

Akumulator jest rozładowany, ponieważ nie był używany przez dłuższy czas

- Ładowanie akumulatora

Żywotność akumulatora dobiegła końca

- Wymienić akumulator (stosować tylko oryginalne akcesoria producenta)

Gwarancja

W każdym kraju obowiązują warunki gwarancji określone przez dystrybutora. Ewentualne usterek urządzenia usuwane są w okresie gwarancji bezpłatnie, o ile spowodowane są błędem materiałowym lub produkcyjnym. W sprawach napraw gwarancyjnych prosimy kierować się z dowodem zakupu do dystrybutora lub do autoryzowanego punktu serwisowego.

(Adres znajduje się na odwrocie)

Dane techniczne

	PSU 4-18	
Wydajność urządzenia		
Napięcie robocze	V	18
Wartości określone zgodnie z EN 60745-1		
Poziom ciśnienie akustycznego	dB(A)	77
L_{pA}		
Poziom mocy akustycznej L_{WA}	dB(A)	90
Drgania przenoszone przez kończyny górne	m/s^2	<2,5
Ciśnienie robocze (maks.)	bar	3
Natężenie przepływu (maks.)	l/h	30
Wymiary i masa		
Długość węża	cm	120
Długość teleskopowej lancy natryskowej	cm	45 - 75
Masa (bez zestawu akumulatorów)	kg	2,4
Dł. x szer. x wys.	mm	750 x 185 x 365

Zmiany techniczne zastrzeżone.

Deklaracja zgodności UE

Niniejszym oświadczamy, że określone poniżej urządzenie odpowiada pod względem koncepcji, konstrukcji oraz wprowadzonej przez nas do handlu wersji obowiązującym zasadniczym wymogom dyrektyw UE dotyczącym bezpieczeństwa i zdrowia. Wszelkie modyfikacje urządzenia powodują utratę ważności tego oświadczenia.

Produkt: Opryskiwacz akumulatorowy do roślin

Typ: 1.145-xxx

Obowiązujące dyrektywy UE

2006/42/WE (+2009/127/WE)

2014/30/UE

2011/65/UE

Zastosowane normy zharmonizowane

EN 60745-1

EN 50580:2014

EN 62233: 2008

EN 55014-1: 2017 + A11: 2020

EN 55014-2: 2015



H. Jenner

Chairman of the Board of Management



S. Reiser

Director Regulatory Affairs & Certification

Administrator dokumentacji:

S. Reiser

Alfred Kärcher SE & Co. KG

Alfred-Kärcher-Str. 28 - 40

71364 Winnenden (Germany)

Tel.: +49 7195 14-0

Faks: +49 7195 14-2212

Winnenden, 01.09.2021 r.

Cuprins

Indicații generale	85
Utilizarea conform destinației	85
Protecția mediului	85
Accesorii și piese de schimb	85
Set de livrare	85
Simbolurile de pe aparat	85
Trepte de pericol	86
Indicații privind siguranța	86
Descrierea aparatului	87
Montajul	87
Punerea în funcțiune	87
Regim	87
Transport	88
Depozitarea	88
Îngrijirea și întreținerea	88
Remediarea defecțiunilor	88
Garanție	89
Date tehnice	89
Declarație de conformitate UE	89

Indicații generale



Înainte de prima utilizare a aparatului, citiți aceste indicații privind siguranța, aceste instrucțiuni de utilizare originale, indicațiile privind siguranța anexate setului de acumulatori și instrucțiunile de utilizare originale anexate setului de acumulatori/încărcătorului standard. Acționați în conformitate. Păstrați manualele pentru viitoarele utilizări sau pentru viitorul posesor.

În afară de indicațiile din instrucțiunile de utilizare, este necesar să fie luate în considerare și prevederile generale privind protecția muncii și prevenirea accidentelor de muncă, emise de organele legislative.

Utilizarea conform destinației

Pulverizatorul sub presiune fără fir este destinat utilizării în spații deschise, în zone ventilate corespunzător. Produsul este destinat pulverizării soluțiilor chimice de uz casnic și de grădină, cum sunt insecticidele, fungicidele și îngrășămintele. Produsul poate fi utilizat și pentru udarea plantelor. Folosirea produsului în alte scopuri, decât cele menționate mai sus, este interzisă. Utilizarea produsului de către copii sau de către persoane, care nu folosesc echipament individual de protecție corespunzător și îmbrăcăminte corespunzătoare, este interzisă.

Acționați întotdeauna conform regulilor regionale aplicabile.

Protecția mediului



Materialele de ambalare sunt reciclabile. Vă rugăm să eliminați ambalajele în mod ecologic.



Aparatele electrice și electronice conțin materiale reciclabile prețioase și, uneori, componente precum baterii, acumulatori sau uleiuri, care, în cazul utilizării incorecte sau al eliminării

necorespunzătoare, pot reprezenta un potențial pericol pentru sănătatea oamenilor și pentru mediul înconjurător. Pentru funcționarea corectă a aparatului, aceste componente sunt necesare. Aparatele marcate cu acest simbol nu trebuie aruncate la gunoier menajer.

Observații referitoare la materialele conținute (REACH)

Informații actuale referitoare la materialele conținute puteți găsi la adresa: www.kaercher.com/REACH

Accesorii și piese de schimb

Utilizați numai accesorii originale și piese de schimb originale; ele asigură funcționarea în siguranță și fără avarii a aparatului.

Informații despre accesorii și piesele de schimb se găsesc la adresa www.kaercher.com.

Set de livrare

Setul de livrare a aparatului este ilustrat pe ambalaj. La despachetare, verificați dacă conținutul este complet. Informați imediat distribuitorul dacă lipsesc accesorii sau dacă există deteriorări provocate în timpul transportului.

Simbolurile de pe aparat

	Semne generale de avertizare
	Înainte de punerea în funcțiune, citiți instrucțiunile de utilizare și toate indicațiile de siguranță.
	În timpul lucrului cu aparatul, purtați mănuși de protecție antialunecare și rezistente.
	Folosiți ochelari de protecție pe durata utilizării aparatului.
	În timpul lucrului cu aparatul, purtați încălțăminte de protecție antiderapantă.
	Asigurați protecția gurii și a nasului pe durata utilizării aparatului.
	Nu utilizați aparatul pe ploaie sau în condiții de umezeală.

Trepte de pericol

⚠ PERICOL

- Indicație referitoare la un pericol iminent, care duce la vătămări corporale grave sau moarte.

⚠ AVERTIZARE

- Indicație referitoare la o posibilă situație periculoasă, care ar putea duce la vătămări corporale grave sau moarte.

⚠ PRECAUȚIE

- Indică o posibilă situație periculoasă, care ar putea duce la vătămări corporale ușoare.

ATENȚIE

- Indicație referitoare la o posibilă situație periculoasă, care ar putea duce la pagube materiale.

Indicații privind siguranța

Instrucțiuni de siguranță generale

⚠ **PERICOL** ● Pericol de arsuri acide. Poziționarea duzei spre persoane sau spre animale este interzisă. Evitați expunerea directă a pielii la jet. ● Pericol de arsuri. Utilizarea acestui aparat pentru pulverizarea de vopsele inflamabile sau de solvenți inflamabili cu punct de aprindere < 21°C este interzisă.

⚠ **AVERTIZARE** ● Pe durata pulverizării asigurați ventilația corespunzătoare a spațiului de lucru. ● Pericol de arsuri acide. Pe durata utilizării țineți lanca de pulverizare întotdeauna în poziție. ● Pericol de explozie. Utilizarea aparatului în zone cu risc de incendiu sau de explozie este interzisă. ● Pericol de rănire. Acordați atenție riscurilor conexe lichidului pulverizat și consultați marcajele de pe recipient sau informațiile furnizate de producător. ● Pulverizarea lichidelor, despre care nu dețineți informații privind posibilele pericole și/sau efecte dăunătoare este interzisă.

Indicații de siguranță generale pentru unelte electrice

⚠ AVERTIZARE

- Citiți toate indicațiile de siguranță și instrucțiunile.

Nerespectarea indicațiilor de siguranță și a instrucțiunilor poate provoca electrocutare și/sau răniri grave. **Păstrați toate indicațiile de siguranță și instrucțiunile în vederea utilizărilor viitoare.**

Termenul de „unealtă electrică” folosit în indicațiile de siguranță se referă la uneltele electrice alimentate de la rețea (cu cablu de alimentare) și la uneltele electrice cu acumulator (fără cablu de alimentare).

1 Siguranța la locul de muncă

- Păstrați zona de lucru în stare curată și asigurați iluminarea corespunzătoare.** Dezordinea sau zonele de lucru neiluminate pot duce la accidente.
- Nu lucrați cu unealta electrică într-o atmosferă potențial explozivă, în care există lichide, gaze sau pulberi inflamabile.** Uneltele electrice generează scântei care pot aprinde praful sau vaporii.
- Țineți la distanță copiii și alte persoane în timpul utilizării unelei electrice.** Dacă vă este distrasă atenția puteți pierde controlul asupra aparatului.

2 Siguranța electrică

- Evitați contactul corpului cu suprafețe legate la pământ cum sunt țevi, calorifere, aparate de încălzit și frigider.** Există un risc ridicat de electrocutare în cazul în care corpul intră în contact cu împământarea.
 - Feriți uneltele electrice de ploaie sau umiditate.** Pătrunderea apei într-o unealtă electrică crește riscul de electrocutare.
- #### 3 Siguranța persoanelor
- Fiți atenți, aveți grijă la ceea ce faceți și procedați în mod rațional atunci când lucrați cu o unealtă electrică.** Nu folosiți o unealtă electrică dacă sunteți obosit sau vă aflați sub influența drogurilor, alcoolului sau a medicamentelor. Un moment de neatenție în timpul utilizării unelei electrice poate duce la răniri grave.
 - Purtați echipament individual de protecție și întotdeauna o pereche de ochelari de protecție.** Purtarea de echipament individual de protecție, precum masca de praf, încălțămîntea de siguranță antiderapantă, cască de protecție sau protecția auditivă, în funcție de tipul și utilizarea unelei electrice, reduce riscul de rănire.
 - Evitați o punere în funcțiune accidentală.** Asigurați-vă că unealta electrică este oprită înainte de a o conecta la rețeaua de alimentare și/sau la acumulator, înainte de a o ridica sau transporta. Dacă atunci când transportați unealta electrică țineți degetul pe întrerupător sau aparatul este conectat la rețeaua de alimentare, se pot produce accidente.
 - Îndepărtați unealta de reglare sau cheia de strâns șuruburi, înainte de a porni unealta electrică.** O unealtă sau o cheie rămasă într-o piesă a aparatului care se rotește poate duce la răniri.
 - Evitați o postură corporală nefirească.** Asigurați-vă o poziție stabilă și păstrați-vă echilibrul tot timpul. Astfel puteți controla mai bine unealta electrică în situații neprevăzute.
 - Purtați îmbrăcăminte adecvată.** Nu purtați haine largi sau bijuterii. Țineți-vă părul, hainele și încălțămînta departe de piesele aflate în mișcare. Hainele largi, mânușile, bijuteriile sau părul lung pot fi prinse în piesele aflate în mișcare.
- #### 4 Utilizarea și manipularea uneltelor electrice
- Nu suprasolicitați aparatul.** Pentru lucrarea dumneavoastră, folosiți unealta electrică destinată aceluși scop. Cu o unealtă electrică adecvată lucrați mai bine și mai sigur în domeniul de performanță indicat.
 - Nu folosiți o unealtă electrică al cărei întrerupător este defect.** O unealtă electrică, care nu mai poate fi pornită sau oprită, este periculoasă și trebuie reparată.
 - Scoateți ștecherul afară din priză și/sau îndepărtați acumulatorul, înainte de a efectua reglaje la aparat, înainte de a schimba accesoriile sau de a pune aparatul deoparte.** Această măsură de precauție împiedică pornirea accidentală a unelei electrice.
 - Păstrați uneltele electrice nefolosite într-un loc care nu este la îndemâna copiilor.** Nu lăsați să utilizeze aparatul persoane care nu sunt familiarizate sau care nu au citit aceste instrucțiuni. Uneltele electrice sunt periculoase

atunci când sunt folosite de persoane lipsite de experiență.

- e **Păstrați unealta electrică cu atenție. Verificați dacă piesele aflate în mișcare funcționează corect și dacă nu se blochează sau dacă există piese rupte sau atât de deteriorate încât să afecteze funcționarea unei alte electrice. Înainte de utilizarea aparatului, reparați piesele deteriorate. Majoritatea accidentelor sunt cauzate de unele electrice întreținute în mod necorespunzător.**
- f **Folosiți unealta electrică, accesoriile, dispozitivele de lucru etc. conform prezentelor instrucțiuni. Țineți cont de condițiile de lucru și de activitatea care trebuie desfășurată. Folosirea uneltelor electrice în alt scop decât cele prevăzute, poate duce la situații periculoase.**
- 5 **Utilizarea și îngrijirea setului de acumulatori**
- a **Încărcați setul de acumulatori numai cu încărcătoare aprobate de producător. Încărcătoarele care nu sunt adecvate pentru setul corespunzător de acumulatori pot provoca un incendiu.**
- b **Utilizați aparatul numai cu un set adecvat de acumulatori. Utilizarea altor seturi de acumulatori poate provoca răniri sau incendii.**
- c **Țineți setul de acumulatori neutilizat departe de obiecte metalice, precum agrafe de birou, monede, chei, cuie, șuruburi sau alte obiecte metalice mici, care ar putea cauza un scurtcircuit. Un scurtcircuit poate provoca un incendiu sau o explozie.**
- d **În anumite circumstanțe, se poate scurge lichid din setul de acumulatori. Evitați contactul. În cazul în care ați intrat în contact cu lichidul, clătiți temeinic cu apă. În cazul în care lichidul pătrunde în ochi, solicitați imediat asistență medicală. Lichidul din acumulator poate provoca erupții și arsuri pe piele.**
- 6 **Service**
- a **Unealta electrică trebuie reparată numai de personal de specialitate, calificat în acest scop, iar repararea se face numai cu piese de schimb originale. Acest lucru garantează menținerea condițiilor de siguranță ale aparatului.**

Descrierea aparatului

Figura A

- ① Suportul setului de acumulatori
- ② Comutatorul aparatului
- ③ Declanșator de pulverizare cu posibilitate de blocare
- ④ Lance de pulverizare
- ⑤ Duză de pulverizare
- ⑥ Duza de umplere cu recipient de măsurat
- ⑦ Racord furtun
- ⑧ Furtun
- ⑨ Suport pentru curea de umăr
- ⑩ Rezervor
- ⑪ Eclisă de blocare
- ⑫ *Set de acumulatori, putere baterie 18 V

⑬ Încărcător pentru încărcare rapidă Battery Power 18 V

⑭ Curea de umăr

*Nu este inclus în pachetul de livrare.

Montajul

Montarea lăncii de pulverizare și a furtunului

1. Montați lanca de pulverizare pe mâner și fixați prin înșurubare.
2. Întoarceți lanca de pulverizare până la alinierea la mânerul îndreptat în jos.

Figura B

3. Glisați în sus puiița furtunului de pe aparat și strângeți.

Figura C

Indicație

Asigurați-vă de fixarea corespunzătoare a lăncii de pulverizare.

Indicație

Pe durata montării carcasei asigurați-vă de introducerea furtunului scurt de pe aparat în orificiul de la rezervor.

Punerea în funcțiune

Umplerea rezervorului

1. Deșurubați recipientul de măsurat.
2. Umpleți rezervorul cu cantitatea de apă dorită (maximum 4 litri).
3. Folosiți recipientul de măsurat, umpleți cu cantitatea de lichid/aditiv dorită (maximum 120 ml) și vărsați cu grijă în rezervor.

Figura G

4. Clătiți recipientul de măsurat cu apă curată și înșurubați la loc.

Indicație

Umpleți rezervorul complet și țineți aparatul pe plan orizontal, pentru a preveni scurgerile prin orificiul de aspirație.

Fixarea curelei de umăr

1. Prindeți cureaua de umăr în clemele de pe carcasă.

Indicație

Asigurați-vă de fixarea corespunzătoare a curelei de umăr.

Montarea setului de acumulatori

1. Împingeți și fixați acumulatorul în suportul aparatului.

Figura J

Aerisirea pompei

1. Separați țeava de pulverizare de pe pistol.
2. Acționați comutatorul unității.
3. Țineți apăsați butonul de eliberare a pulverizatorului timp de minim 10 secunde, până la finalizarea aerisirii sistemului.
4. Opritiți aparatul.
5. Montați înapoi țeava de pulverizare

Regim

Funcționare

1. Demontați lanca de pulverizare.
2. Apăsăți comutatorul aparatului.

Figura D

Aparatul pornește.

- Apăsați butonul de pulverizare în scop de pulverizare împingând înainte pentru funcționare continuă.

Figura E

Indicație

Butonul de declanșare a pulverizării este acum blocat.

Indicație

Înainte de instalarea acumulatorului asigurați-vă că butonul de acționare a pulverizatorului nu este blocat.

- Pentru oprirea pulverizării eliberați butonul de acționare a pulverizatorului sau, în cazul funcționării continue, împingeți acest buton înapoi, în scopul opririi pulverizării.

Reglarea jetului de pulverizare

- Rotiți duza pentru a seta aparatul pentru pulverizare cu jet punctual sau cu jet de pulverizare

Figura F

Transport

⚠ PRECAUȚIE

Nerespectarea greutății

Pericol de accidentare și de deteriorare

La transport țineți cont de greutatea aparatului.

ATENȚIE

Pornire necontrolată

Pericol de accidentare și de deteriorare

Scoateți acumulatorul din aparat, înainte de transport.

Goliți complet aparatul înainte de transportare.

- La transportul aparatului în vehicule, ancorați-l pentru a preveni alunecarea și răsturnarea.

Depozitarea

⚠ PRECAUȚIE

Nerespectarea greutății

Pericol de accidentare și de deteriorare

La depozitare țineți cont de greutatea aparatului.

⚠ PRECAUȚIE

Pornire necontrolată

Pericol de accidentare și de deteriorare

Scoateți acumulatorul din aparat, înainte de depozitare.

ATENȚIE

Depozitați aparatul într-un loc uscat și bine aerisit, care nu permite accesul copiilor. Țineți aparatul departe de substanțe corozive, cum ar fi produsele chimice pentru grădină.

- Curățați aparatul.
- Pentru a economisi spațiu de depozitare, deșurubați lancea de pulverizare și apăsați în clema de lance de pe suportul de acumulator.

Figura H

- Apăsați mânerul lăncii în mânerul aparatului.

Îngrijirea și întreținerea

⚠ PRECAUȚIE

Pornire necontrolată

Pericol de accidentare și de deteriorare

Scoateți acumulatorul din aparat, înainte de orice lucrare.

ATENȚIE

Utilizarea de solvenți pentru curățarea pieselor din plastic este interzisă, deoarece în caz contrar apare riscul deteriorării materialelor folosite la aparat. Îndepărtați impuritățile, cum sunt praful, uleiul și lubrifiantii, cu o lavetă curată.

Curățarea rezervorului

- Îndepărtați acumulatorul.
 - Deschideți eclisele de blocare și scoateți rezervorul.
- #### Figura I
- Drenați conținutul rezervorului.
 - Curățați partea exterioară a rezervorului cu o lavetă curată și uscată.
 - Umpleți trei sferturi din rezervor cu apă curată
 - Racordați rezervorul la carcasa motorului.
 - Instalați înapoi acumulatorul.
 - Pulverizați conținutul rezervorului până la golirea completă.
 - Repetati procesul de mai multe ori.

Golirea rezervorului

- Îndepărtați setul de acumulatori.
 - Deschideți eclisele de blocare și scoateți rezervorul.
- #### Figura J
- Drenarea conținutului rezervorului

Curățați duza

- Îndepărtați setul de acumulatori.
 - Deșurubați duza de pe lancea de pulverizare.
 - Împingeți o sârmă îngustă prin găurile lungi, în scopul îndepărtării resturilor.
- #### Figura K
- Clătiți duza cu apă curată.
 - Uscați duza cu o lavetă curată și uscată și montați înapoi duza.

Remediarea defecțiunilor

Defectele au deseori cauze simple, pe care le puteți remedia cu ajutorul următoarelor sfaturi. În caz de neclaritate sau pentru defecte care nu se regăsesc aici, vă rugăm să vă adresați serviciului autorizat pentru clienți.

Aparatul nu pulverizează

Duza este înfundată

- Curățarea duzei

Furtunul este înfundat

- Curățarea furtunului

Rezervorul este gol

- Umplerea rezervorului

Aer în sistem

- Aerisiți pompa (vezi capitolul „Aerisirea pompei”)

Motorul nu rulează

Acumulatorul este descărcat

- Încărcarea acumulatorului

Acumulatorul lipsește sau nu este poziționat corect

- Introduceți corect acumulatorul

Acumulatorul este prea rece sau prea fierbinte

- Depozitați acumulatorul în spațiu închis sau lăsați-l să se răcească

Aparatul se oprește

Comutatorul de protecție s-a decuplat

- Așteptați recuplarea aparatului de către comutatorul de protecție

Acumulatorul nu se încarcă

Contactele acumulatorului sunt murdare

- Curățați contactele acumulatorului

Acumulatorul sau încărcătorul este defect

- Înlocuiți piesa necesară (folosiți exclusiv accesorii originale de la producător)

Acumulatorul este prea fierbinte

- Permiteți răcirea acumulatorului

Autonomia acumulatorului scade semnificativ

Bateria este descărcată, deoarece nu a fost utilizat pentru o lungă perioadă de timp

- Încărcarea acumulatorului

Durata de viață a acumulatorului a expirat

1. Înlocuiți acumulatorul (folosiți exclusiv accesorii originale de la producător)

Garanție

În fiecare țară sunt valabile condițiile de garanție publicate de distribuitorul nostru din țara respectivă. Eventuale defecțiuni ale acestui aparat, care survin în perioada de garanție și care sunt rezultatul unor defecte de fabricație sau de material, vor fi remediate gratuit. Pentru a putea beneficia de garanție, prezentați-vă cu chitanța de cumpărare la magazin sau la cea mai apropiată unitate de service autorizată.

(Pentru adresă, consultați pagina din spate)

Date tehnice

		PSU 4-18
Date privind puterea aparatului		
Tensiune de lucru	V	18
Valori calculate conform EN 60745-1		
Nivel de zgomot L_{pA}	dB(A)	77
Nivel de putere acustică L_{WA}	dB(A)	90
Valoarea vibrațiilor mână-braț	m/s^2	<2,5
Presiune de lucru (max.)	bar	3
Debit de transport (max.)	l/h	30
Dimensiuni și greutate		
Lungimea furtunului	cm	120
Lungimea lăncii de pulverizare telescopică	cm	45 - 75
Greutate (fără set de acumulatori)	kg	2,4
Lungime x Lățime x Înălțime	mm	750 x 185 x 365

Sub rezerva modificărilor tehnice.

Declarație de conformitate UE

Prin prezenta, declarăm că aparatul indicat mai jos corespunde cerințelor fundamentale privind siguranța și sănătatea prevăzute în directivele UE relevante, prin proiectarea și construcția sa, precum și în versiunea comercializată de noi. În cazul efectuării unei modificări a aparatului care nu a fost convenită cu noi, această declarație își pierde valabilitatea.

Produs: Pulverizator de plante cu acumulator

Tip: 1.145-xxx

Directive UE relevante

2006/42/UE (+2009/127/UE)

2014/30/UE

2011/65/UE

Norme armonizate aplicate

EN 60745-1

EN 50580:2014

EN 62233: 2008

EN 55014-1: 2017 + A11: 2020

EN 55014-2: 2015

EN IEC 63000: 2018

Semnatarii acționează în numele și prin împuternicirea Consiliului director.

H. Jenner

Chairman of the Board of Management

S. Reiser

Director Regulatory Affairs & Certification

Însărcinat cu elaborarea documentației:

S. Reiser

Alfred Kärcher SE & Co. KG

Alfred-Kärcher-Str. 28 - 40

71364 Winnenden (Germania)

Tel.: +49 7195 14-0

Fax: +49 7195 14-2212

Winnenden, 2021/09/01

Obsah

Všeobecné upozornenia	89
Používanie v súlade s účelom	89
Ochrana životného prostredia	90
Príslušenstvo a náhradné diely	90
Rozsah dodávky	90
Symboly na prístroji	90
Stupne nebezpečenstva	90
Bezpečnostné pokyny	90
Popis prístroja	91
Montáž	92
Uvedenie do prevádzky	92
Prevádzka	92
Preprava	92
Skladovanie	92
Starostlivosť a údržba	92
Pomoc pri poruchách	93
Záruka	93
Technické údaje	93
EÚ vyhlásenie o zhode	93

Všeobecné upozornenia



Pred prvým použitím prístroja si prečítajte tieto bezpečnostné pokyny, tento originálny návod na prevádzku, bezpečnostné pokyny priložené k súprave akumulátorov a originálny návod na prevádzku priložený k súprave akumulátorov/štandardnej nabíjačke. Riadte sa informáciami a pokynmi, ktoré sú v nich uvedené. Tieto dokumenty si uschovajte pre neskoršie použitie alebo pre nasledujúceho majiteľa. Okrem pokynov uvedených v návode na prevádzku je nutné zohľadňovať aj príslušne platné všeobecné bezpečnostné predpisy a predpisy týkajúce sa prevencie vzniku nehôd.

Používanie v súlade s účelom

Bezkáblový tlakový rozprašovač je určený na používanie v exteriéri v dobre vetranom priestore. Produkt je určený na rozprašovanie chemikálií pre domácnosť a záhradu, akými sú napríklad insekticídy, fungicídy a hnojivá. Produkt sa môže používať aj na zalievanie rastlín. Produkt nepoužívajte na iné než vyššie uvedené účely. Produkt nesmú používať deti alebo osoby, ktoré na sebe nemajú primerané osobné ochranné prostriedky a odev.

Vždy dodržiavajte regionálne platné predpisy.

Ochrana životného prostredia



Obalové materiály sú recyklovateľné. Obaly zlikvidujte ekologickým spôsobom.



Elektrické a elektronické zariadenia obsahujú cenné recyklovateľné materiály a často aj komponenty ako napr. batérie, akumulátory alebo olej, ktoré pri nesprávnej manipulácii alebo likvidácii môžu predstavovať potenciálne nebezpečenstvo pre ľudské zdravie a životné prostredie. Tieto komponenty sú však pre správnu prevádzku zariadenia nevyhnutné. Zariadenia označené týmto symbolom nesmú byť likvidované spolu s domovým odpadom.

Informácie o obsiahnutých látkach (REACH)

Aktuálne informácie o obsiahnutých látkach sú uvedené na internetovej stránke: www.kaercher.com/REACH

Príslušenstvo a náhradné diely

Používajte len originálne príslušenstvo a originálne náhradné diely, pretože takéto komponenty zaručujú bezpečnú a bezporuchovú prevádzku zariadenia.

Informácie o príslušenstve a náhradných dieloch sa nachádzajú na stránke www.kaercher.com.

Rozsah dodávky

Rozsah dodávky zariadenia je znázornený na obale. Pri rozbaľovaní skontrolujte, či je obsah kompletný. V prípade chýbajúceho príslušenstva alebo pri výskyte poškodení spôsobených prepravou informujte Vášho predajcu.

Symbole na prístroji

	Všeobecná výstražná značka
	Pred uvedením do prevádzky si prečítajte návod na prevádzku a všetky bezpečnostné pokyny.
	Pri vykonávaní prác s prístrojom používajte protišmykové a odolné ochranné rukavice.
	Pri vykonávaní prác s prístrojom používajte ochranu očí.
	Pri vykonávaní činností s prístrojom používajte bezpečnostnú obuv proti šmyku.
	Pri vykonávaní činností s prístrojom nosíte ochrannú dýchaciu masku.
	Prístroj nevystavujte dažďu ani vlhkému prostrediu.

Stupne nebezpečenstva

⚠ NEBEZPEČENSTVO

- Upozornenie na bezprostredne hroziace nebezpečenstvo, ktoré vedie k ťažkým fyzickým poraneniam alebo k smrti.

⚠ VÝSTRAHA

- Upozornenie na možnú nebezpečnú situáciu, ktorá môže viesť k ťažkým fyzickým poraneniam alebo k smrti.

⚠ UPOZORNENIE

- Upozornenie na možnú nebezpečnú situáciu, ktorá môže viesť k ľahkým fyzickým poraneniam.

POZOR

- Upozornenie na možnú nebezpečnú situáciu, ktorá môže viesť k vecným škodám.

Bezpečnostné pokyny

Všeobecné bezpečnostné pokyny

⚠ **NEBEZPEČENSTVO** • Nebezpečenstvo poranenia. Dýzou nikdy nemierte na človeka alebo zvieru. Nikdy nedovoľte, aby sa prúd dostal do priameho kontaktu s vašou pokožkou. • Nebezpečenstvo popálenia. Tento prístroj sa nesmie používať na rozprašovanie horľavých farieb alebo rozpúšťadiel s bodom vzplanutia < 21 °C.

⚠ **VÝSTRAHA** • Pri rozprašovaní dbajte na dostatočné vetranie pracovného priestoru. • Nebezpečenstvo poranenia. Rozprašovací pracovný nadstavec počas používania vždy držte v príslušnej polohe. • Nebezpečenstvo výbuchu. Prístroj nikdy nepoužívajte v priestoroch, v ktorých hrozí nebezpečenstvo požiaru alebo výbuchu. • Nebezpečenstvo vzniku zranení. Dbajte na akékoľvek nebezpečenstvo súvisiace s rozprašovanou kvapalinou a riadte sa označeniami na nádobe alebo informáciami poskytnutými výrobcom. • Nerozprašujte kvapalinu, o ktorej neviete, či je nebezpečná a/alebo škodlivá.

Všeobecné bezpečnostné pokyny týkajúce sa elektrického náradia

⚠ VÝSTRAHA

- Prečítajte si všetky bezpečnostné pokyny a inštrukcie.

Nedodržovanie bezpečnostných pokynov a príkazov môže spôsobiť zásah elektrickým prúdom a/alebo ťažké zranenia. **Všetky bezpečnostné pokyny a príkazy si uchovajte pre použitie v budúcnosti.**

Pojem "Elektrické náradie" používaný v bezpečnostných pokynoch sa vzťahuje na elektrické náradie s napájaním zo siete (so sieťovým káblom) a na elektrické náradie s napájaním z akumulátora (bez sieťového kábla).

- 1 **Bezpečnosť na pracovisku**
 - a **Pracovnú oblasť udržiavajte v čistom a dobre osvetlenom stave.** Neporiadok alebo neosvetlené pracovné oblasti môžu viesť k nehodám.
 - b **S elektrickým náradím nepracujte v prostredí ohrozenom výbuchom, v ktorom sa nachádzajú horľavé kvapaliny, plyny alebo prach.** Elektrické náradie vytvára iskry, ktoré môžu zapáliť prach alebo výpary.
 - c **Počas používania elektrického náradia sa v blízkosti nesmú zdržiavať deti alebo ďalšie osoby.** Nesústreďenosť môže viesť k strate kontroly nad prístrojom.
- 2 **Elektrická bezpečnosť**
 - a **Zabráňte telesnému styku s uzemnenými povrchmi, akými sú rúry, vykurovacieho telesá, sporáky a chladničky.** Ak je vaše telo uzemne-

né, tak hrozí zvýšené riziko zásahu elektrickým prúdom.

- b Elektrické náradie chráňte pred dažďom a vlhkosťou. Vniknutie vody do elektrického náradia zvyšuje riziko zásahu elektrickým prúdom.
- 3 Bezpečnosť osôb
- a Buďte pozorní, dávajte pozor na to, čo robíte, a pri práci s elektrickým náradím postupujte s rozvahou. Elektrické náradie nepoužívajte, ak ste unavení alebo pod vplyvom drog, alkoholu alebo liekov. Chvilka nepozornosti pri používaní elektrického náradia môže viesť k vzniku vážnych zranení.
- b Používajte osobné ochranné prostriedky a vždy noste ochranné okuliare. Používanie osobných ochranných prostriedkov, akými sú protiprachová maska, protišmyková bezpečnostná obuv, ochranná prilba alebo ochrana sluchu (v závislosti od typu a použitia elektrického náradia), znižuje riziko vzniku zranení.
- c Zabráňte neúmyselnému uvedeniu do prevádzky. Pred pripojením elektrického náradia k napájaniu prúdom a/alebo k akumulátoru a pred jeho uchopením alebo nesením sa ubezpečte, že elektrické náradie je vypnuté. Ak máte pri nesení elektrického náradia prst na spínači, alebo ak prístroj pripojíte k napájaniu prúdom v zapnutom stave, tak to môže viesť k nehodám.
- d Pred zapnutím elektrického náradia odstráňte nastavovacie nástroje alebo skrutkový kľúč. Nástroj alebo kľúč, ktorý sa nachádza v rotujúcej časti prístroja, môže viesť k vzniku zranení.
- e Zabráňte abnormálnemu držaniu tela. Zaisťte stabilitu a neustále udržiavajte rovnováhu. Vďaka tomu budete môcť elektrické náradie v neočakávaných situáciách lepšie kontrolovať.
- f Noste vhodný odev. Nenoste voľný odev alebo šperky. Vlasy, odev a rukavice sa nesmú dostať do blízkosti pohyblivých sa dielov. Pohybujúce sa diely môžu zachytiť voľný odev, rukavice, šperky alebo dlhé vlasy.
- 4 Používanie elektrického náradia a zaobchádzanie s ním
- a Prístroj nepreťažujte. Pre vašu prácu vždy použite elektrické náradie určené na príslušný účel. S vhodným elektrickým náradím pracujete ľahšie a bezpečnejšie v uvedenom rozsahu výkonu.
- b Nepoužívajte elektrické náradie, ktoré má poškodený spínač. Elektrické náradie, ktoré už nie je možné zapnúť alebo vypnúť, je nebezpečné a je nutné ho opraviť.
- c Pred nastavením prístroja, výmenou dielov príslušenstva alebo odložením prístroja vytiahnite zástrčku zo zásuvky a/alebo odstráňte akumulátor. Toto preventívne opatrenie zabráňuje neúmyselnému spusteniu elektrického náradia.
- d Nepoužívané elektrické náradie uchovávajte mimo dosahu detí. Zabráňte používaniu prístroja osobami, ktoré s ním nie sú oboznámené, alebo ktoré si neprečítali tieto pokyny. Elektrické náradie je nebezpečné, ak ho používajú neskúsené osoby.
- e Elektrické náradie starostlivo ošetrujte. Skontrolujte, či pohyblivé diely bezchybne fungujú a nezasekávajú sa a či niektoré diely nie sú zlomené alebo poškodené tak, že majú negatívny dopad na funkčnosť elektrického náradia. Pred použitím prístroja zabezpečte opravu poškodených dielov. Veľa nehôd je za príčiných nesprávne udržiavaným elektrickým náradím.
- f Elektrické náradie, príslušenstvo, vložené nástroje atď. používajte v súlade s týmito pokynmi. Prítom zohľadnite pracovné podmienky a vykonávanú činnosť. Používanie elektrického náradia na iné účely, než na aké je určené, môže viesť k nebezpečným situáciám.
- 5 Používanie súprav akumulátorov a starostlivosť o ne
- a Súpravu akumulátorov nabíjajte len pomocou nabíjačiek schválených výrobcom. Nabíjačky, ktoré nie sú vhodné pre príslušnú súpravu akumulátorov, môže spôsobiť požiar.
- b Prístroj používajte len s vhodnou súpravou akumulátorov. Používanie inej súpravy akumulátorov môže viesť k vzniku zranení alebo požiarov.
- c Nepoužívanú súpravu akumulátorov uchovávajte mimo kovových predmetov, akými sú kancelárske spinky, mince, kľúče, klince, skrutky alebo iné malé kovové predmety, ktoré môžu spôsobiť skrat. Skrat môže viesť k vzniku požiaru alebo k výbuchu.
- d Za istých okolností môže zo súpravy akumulátorov vytekať kvapalina. Zabráňte kontaktu s touto kvapalinou. Ak pridete do kontaktu s takouto kvapalinou, dôkladne ju opláchnite vodou. Ak sa kvapalina dostane do vášho oka, tak okamžite vyhľadajte lekársku pomoc. Kvapalina z akumulátora môže na pokožke spôsobiť vyrážky a pálenie.
- 6 Servis
- a Opravu vášho elektrického náradia smie vykonávať iba kvalifikovaný odborný personál a len s originálnymi náhradnými dielmi. Týmto je zabezpečené zachovanie bezpečnosti prístroja.

Popis prístroja

Obrázok A

- ① Upevnenie súpravy akumulátorov
- ② Spínač prístroja
- ③ Spúšť rozprašovania s možnosťou zaistenia
- ④ Rozprašovací pracovný nadstavec
- ⑤ Rozprašovací dýza
- ⑥ Plniace hrdlo s odmerkou
- ⑦ Prípojka hadice
- ⑧ Hadica
- ⑨ Držiak ramenného popruhu
- ⑩ Nádrž
- ⑪ Uzatváracia spona
- ⑫ *Súprava akumulátorov Battery Power 18 V
- ⑬ *Rýchlonabíjačka Battery Power 18 V
- ⑭ Ramenný popruh

* Nie je súčasťou rozsahu dodávky.

Montáž

Montáž rozprašovacieho pracovného nastavca a hadice

1. Rozprašovací pracovný nastavtec nasuňte na rukoväť a pevne ho zaskrutkujte.
2. Rozprašovací pracovný nastavtec otočte tak, aby bol smerom nadol zarovnaný s rukoväťou.

Obrázok B

3. Na prístroj nasuňte maticu hadice a utiahnite ju.

Obrázok C

Upozornenie

Skontrolujte, či rozprašovací pracovný nastavtec správne upevnený.

Upozornenie

Pri nasadzovaní krytu dbajte na to, aby bola krátka hadica na prístroji zavedená do otvoru na nádrž.

Uvedenie do prevádzky

Plnenie nádrže

1. Odskrutkujte odmerku.
2. Naplňte nádrž požadovaným množstvom vody (maximálne 4 litre).
3. Pomocou odmerky odmerajte požadované množstvo kvapaliny/prísady (maximálne 120 ml) a opatrne ju nalejte do nádrže.

Obrázok G

4. Odmerku vypláchnite čistou vodou a znovu ju naskrutkujte.

Upozornenie

Prístroj s kompletne naplnenou nádržou držte vo vodorovnej polohe, aby ste zabránili úniku cez sací otvor.

Zaistenie ramenného popruhu pomocou spony

1. Ramenný popruh zaistíte pomocou spony na kryte.

Upozornenie

Dbajte na to, aby bol ramenný popruh správne zaistený pomocou spony.

Montáž súpravy akumulátorov

1. Súpravu akumulátorov zasuňte do uchytenia prístroja tak, aby došlo k jej počutelnému zacvaknutiu.

Obrázok J

Odvzdušnenie čerpadla

1. Pracovný nastavtec odskrutkujte od vysokotlakovej pištole.
2. Stlačte spínač prístroja.
3. Spúšť rozprašovania držte stlačenú minimálne 10 sekúnd, až kým nedôjde k odvzdušneniu systému.
4. Vypnite prístroj.
5. Znovu namontujte pracovný nastavtec

Prevádzka

Prevádzka

1. Odoberte rozprašovací pracovný nastavtec.
 2. Stlačte spínač prístroja.
- #### Obrázok D
- Prístroj sa spustí.
3. Pre rozprašovanie stlačte spúšť rozprašovania. Pre aktiváciu trvalej prevádzky posuňte stlačenú spúšť smerom dopredu.

Obrázok E

Upozornenie

Ovládacie tlačidlo rozprašovania je teraz zaistené.

Upozornenie

Pred montážou súpravy akumulátorov sa uistite, že ovládacie tlačidlo rozprašovania nie je zaistené.

4. Pre zastavenie rozprašovania uvoľnite ovládacie tlačidlo rozprašovania, resp. pri aktívnej trvalej prevádzke posuňte stlačené tlačidlo smerom dozadu.

Prestavenie rozprašovaného prúdu

1. Pre nastavenie bodového alebo rozprašovacieho prúdu prísušne otočte dýzu

Obrázok F

Preprava

⚠ UPOZORNENIE

Nerešpektovanie hmotnosti

Nebezpečenstvo zranenia a poškodenia

Pri preprave dbajte na hmotnosť prístroja.

POZOR

Nekontrolované spustenie

Nebezpečenstvo zranenia a poškodenia

Pred prepravou vyberte súpravu akumulátorov z prístroja.

Prístroj pred prepravou kompletne vyprázdňte.

- Pri preprave vo vozidlách zaistíte prístroj proti zosmyknutiu a prevráteniu.

Skladovanie

⚠ UPOZORNENIE

Nerešpektovanie hmotnosti

Nebezpečenstvo zranenia a poškodenia

Pri skladovaní dbajte na hmotnosť prístroja.

⚠ UPOZORNENIE

Nekontrolované spustenie

Nebezpečenstvo zranenia a poškodenia

Pred uskladnením vyberte súpravu akumulátorov z prístroja.

POZOR

Prístroj uskladnite na suchom a dobre vetranom mieste, ktoré nie je prístupné deťom. Prístroj uchovávajte mimo korozívnych látok, akými sú napríklad záhradné chemikálie.

1. Vyčistite prístroj.
 2. Pre priestorovo úsporné skladovanie odskrutkujte rozprašovací pracovný nastavtec a zasuňte ho do príslušnej spony na zásuvke pre akumulátor.
- #### Obrázok H
3. Rukoväť nastavca zasuňte do rukoväte prístroja.

Starostlivosť a údržba

⚠ UPOZORNENIE

Nekontrolované spustenie

Nebezpečenstvo zranenia a poškodenia

Pred vykonávaním akýchkoľvek prác vyberte akumulátor z prístroja.

POZOR

Na čistenie plastových dielov nepoužívajte rozpúšťadlá, pretože poškodzujú materiály použité v prístroji. Nečistoty ako prach, olej a maziavá odstráňte čistou utierkou.

Čistenie nádrže

1. Odstráňte súpravu akumulátorov.
 2. Otvorte uzatváracie spony a odoberte nádrž.
- #### Obrázok I
3. Vypustíte obsah nádrže.
 4. Vonkajšiu stranu nádrže očistíte pomocou čistej a suchej utierky.

- Nádrž do jednej tretiny jej objemu naplňte čistou vodou.
- Nádrž spojte so skriňou motora.
- Znovu namontujte akumulátor.
- Rozprašujte obsah nádrže, až kým nedôjde k jeho úplnému spotrebovaniu.
- Tento postup viackrát zopakujte.

Vyprázdnenie nádrže

- Odstráňte súpravu akumulátorov.
 - Otvorte uzatváracie spony a odoberte nádrž.
- Obrazok I**
- Vypustite obsah nádrže

Čistenie dýzy

- Odstráňte súpravu akumulátorov.
 - Z rozprašovacieho pracovného nadstavca odskrutkujte dýzu.
 - Do pozdĺžnych otvorov zasuňte tenký drôt a odstráňte zvyšky.
- Obrazok K**
- Dýzu vypláchnite čistou vodou.
 - Dýzu osušte pomocou čistej a suchej utierky a následne ju znovu namontujte.

Pomoc pri poruchách

Poruchy majú často jednoduchú príčinu, ktorú môžete pomocou nasledujúceho prehľadu sami odstrániť. V prípade pochybností pri poruchách, ktoré tu nie sú uvedené, sa prosím obráťte na autorizovaný zákaznícky servis.

Prístroj nerozprašuje

Dýza je upchatá

- Vyčistite dýzu

Hadica je upchatá

- Vyčistite hadicu

Nádrž je prázdna

- Naplňte nádrž

Vzduch v systéme

- Odvzdušnite čerpadlo (pozrite si kapitolu „Odvzdušnenie čerpadla“)

Motor nebeží

Akumulátor je vybitý

- Nabite akumulátor

Akumulátor chýba, resp. nie je správne osadený

- Správne vložte akumulátor

Akumulátor je príliš studený alebo príliš horúci

- Akumulátor skladujte v dome, alebo ho nechajte vychladnúť

Prístroj sa vypína

Došlo k vypnutiu prostredníctvom ističa

- Počkajte, kým istič znovu zapne prístroj

Akumulátor nemožno nabiť

Kontakty akumulátora sú znečistené

- Očistite kontakty akumulátora

Akumulátor alebo nabíjačka sú poškodené

- Vymeňte potrebný diel (používajte len originálne príslušenstvo od výrobcu)

Akumulátor je príliš horúci

- Akumulátor nechajte vychladnúť

Prevádzková doba akumulátora je výrazne kratšia

Akumulátor je vybitý, pretože dlhšiu dobu nebol použitý

- Nabite akumulátor

Akumulátor dosiahol koniec svojej životnosti

- Vymeňte akumulátor (používajte len originálne príslušenstvo od výrobcu)

Záruka

V každej krajine platia záručné podmienky vydané našou príslušnou distribučnou spoločnosťou. Prípadné poruchy Vášho zariadenia odstránime v rámci záručnej doby zadarmo, pokiaľ ich príčinou boli materiálové alebo výrobné chyby. Pri uplatňovaní záruky sa spolu s dokladom o kúpe obráťte na Vášho predajcu alebo na najbližšie autorizované servisné stredisko. (adresa je uvedená na zadnej strane)

Technické údaje

PSU 4-18

Výkonové údaje prístroja

Prevádzkové napätie	V	18
---------------------	---	----

Zistené hodnoty podľa EN 60745-1

Hladina akustického tlaku L_{pA}	dB(A)	77
------------------------------------	-------	----

Hladina akustického výkonu L_{WA}	dB(A)	90
-------------------------------------	-------	----

Hodnota vibrácií ruka-rameno	m/s^2	<2,5
------------------------------	---------	------

Pracovný tlak (max.)	bar	3
----------------------	-----	---

Prietok (max.)	l/h	30
----------------	-----	----

Rozmery a hmotnosti

Dĺžka hadice	cm	120
--------------	----	-----

Dĺžka teleskopického rozprašovacieho pracovného nadstavca	cm	45 - 75
---	----	---------

Hmotnosť (bez súpravy akumulátorov)	kg	2,4
-------------------------------------	----	-----

Dĺžka x šírka x výška	mm	750 x 185 x 365
-----------------------	----	-----------------

Dĺžka x šírka x výška	mm	750 x 185 x 365
-----------------------	----	-----------------

Dĺžka x šírka x výška	mm	750 x 185 x 365
-----------------------	----	-----------------

Dĺžka x šírka x výška	mm	750 x 185 x 365
-----------------------	----	-----------------

Dĺžka x šírka x výška	mm	750 x 185 x 365
-----------------------	----	-----------------

Dĺžka x šírka x výška	mm	750 x 185 x 365
-----------------------	----	-----------------

Technické zmeny vyhradené.

EÚ vyhlásenie o zhode

Týmto prehlasujeme, že nižšie označený stroj zodpovedá na základe svojej koncepcie a konštrukčného vyhotovenia, ako aj od vyhotovení, ktoré sme uviedli do prevádzky, príslušným základným bezpečnostným a zdravotným požiadavkám smerníc ES. V prípade zmeny, ktorú neschválime, stráca toto prehlásenie platnosť. Výrobok: Akumulátorový rozprašovač na rastliny Typ: 1.145-xxx

Príslušné smernice EÚ

2006/42/ES (+2009/127/ES)

2014/30/EÚ

2011/65/EÚ

Aplikované harmonizované normy

EN 60745-1

EN 50580:2014

EN 62233: 2008

EN 55014-1: 2017 + A11: 2020

EN 55014-2: 2015

EN IEC 63000: 2018

Podpísané osoby konajú z poverenia a s plnou mocou vedenia spoločnosti.

H. Jenner

Chairman of the Board of Management

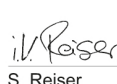
S. Reiser

Director Regulatory Affairs & Certification

Osoba zodpovedná za dokumentáciu:
S. Reiser
Alfred Kärcher SE & Co. KG
Alfred-Kärcher-Str. 28 - 40
71364 Winnenden (Germany)
Tel.: +49 7195 14-0
Fax: +49 7195 14-2212
Winnenden, 01.09.2021

Napomene o sastojcima (REACH)
Aktualne informacije o sastojcima pronađite na:
www.kaercher.com/REACH

Pribor i zamjenski dijelovi

Koristite samo originalan pribor i originalne zamjenske dijelove jer oni jamče siguran i nesmetan rad uređaja. Informacije o priboru i zamjenskim dijelovima pronađite na www.kaercher.com.

Sadržaj

Opće napomene	94
Namjenska uporaba	94
Zaštita okoliša	94
Pribor i zamjenski dijelovi	94
Sadržaj isporuke	94
Simboli na uređaju	94
Sigurnosne razine	94
Sigurnosni napuci	94
Opis uređaja	96
Montaža	96
Puštanje u pogon	96
Rad	96
Transport	96
Skladištenje	96
Njega i održavanje	97
Otklanjanje smetnji	97
Jamstvo	97
Tehnički podaci	97
EU izjava o sukladnosti	97

Sadržaj isporuke

Sadržaj isporuke uređaja prikazan je na ambalaži. Kod raspakiravanja provjerite je li sadržaj potpun. U slučaju nedostatka pribora ili štete nastale prilikom transporta obavijestite svog prodavača.

Simboli na uređaju

	Opći znak upozorenja
	Prije puštanja u pogon pročitajte upute rad i sve sigurnosne naputke.
	Prilikom rada s uređajem nosite protuklizne i otporne zaštitne rukavice.
	Prilikom rada s uređajem nosite zaštitu za oči.
	Tijekom rada s uređajem nosite protuklizne zaštitne cipele.
	Tijekom rada s uređajem nosite masku za zaštitu udisanja.
	Ne izlažite uređaj kiši ili vlažnim uvjetima.

Opće napomene



Prije prve uporabe uređaja pročitajte ove sigurnosne naputke, ove originalne upute za rad i priložene sigurnosne naputke za komplet baterija, kao i priložene originalne upute za rad za

komplet baterija / standardni punjač. Postupajte u skladu s njima. Čuvajte knjižice za kasniju uporabu ili za sljedećeg vlasnika.

Osim naputaka u uputama za rad, morate uzeti u obzir i opće propise o sigurnosti i sprječavanju nezgoda koje je donio zakonodavac.

Namjenska uporaba

Bežični tlačni raspršivač namijenjen je za uporabu na otvorenom u dobro ventiliranom području. Proizvod je namijenjen za prskanje kućanskih i vrtnih kemikalija poput insekticida, fungicida i gnojiva. Proizvod se može koristiti i za zalijevanje biljaka. Nemojte koristiti proizvod u bilo koje druge svrhe osim gore navedenih. Proizvod ne smiju koristiti djeca ili osobe koje ne nose odgovarajuću osobnu zaštitnu opremu i odjeću. Uvijek se pridržavajte regionalno važećih propisa.

Zaštita okoliša



Ambalažni se materijali mogu reciklirati. Molimo odložite ambalažu na ekološki prihvatljiv način.



Električni i elektronički uređaji sadrže vrijedne reciklažne materijale, a često i sastavne dijelove poput baterija, punjivih baterija ili ulja koji kod neopisnog rukovanja ili nepravilnog odlaganja u otpad mogu predstavljati potencijalnu opasnost za ljudsko zdravlje i okoliš. Međutim, ti su sastavni dijelovi potrebni za pravilan rad uređaja. Uređaji koji su označeni ovim simbolom ne smiju se odlagati zajedno s kućnim otpadom.

Sigurnosne razine

▲ OPASNOST

• Uputa na neposredno prijeteću opasnosti koja bi mogla dovesti do teške ozljede ili smrti.

▲ UPOZORENJE

• Uputa na moguću opasnu situaciju koja bi mogla dovesti do teške ozljede ili smrti.

▲ OPREZ

• Uputa na moguću opasnu situaciju koja bi mogla dovesti do lakših ozljeda.

PAŽNJA

• Uputa na moguću opasnu situaciju koja bi mogla dovesti do oštećenja imovine.

Sigurnosni napuci

Opći sigurnosni napuci

▲ **OPASNOST** • Opasnost od nagrizanja. Nikada ne usmjeravajte mlaznicu prema osobi ili životinji. Nikada ne dopustite da mlaz dođe u izravan dodir s

kožom. ● **Opasnost od opekline.** Ovaj se uređaj ne smije koristiti za prskanje zapaljivih boja ili otapala s plamštem < 21°C.

⚠ UPOZORENJE ● Prilikom prskanja provjerite je li radno područje dovoljno ventilirano. ● **Opasnost od nagrizanja.** Kopljasti nastavak za raspršivanje tijekom uporabe uvijek držite u položaju. ● **Opasnost od eksplozije.** Nikada nemojte koristiti uređaj u područjima gdje postoji opasnost od požara ili eksplozije. ● **Opasnost od ozljeda.** Pazite na svaku opasnost koju predstavlja tekućina koja se raspršuje i pogledajte naljepnice na spremniku ili podatke proizvođača. ● **Nemojte prskati tekućinu za koju ne znate je li opasna i/ili štetna.**

Opće sigurnosne napomene za električne alate

⚠ UPOZORENJE

● **Pročitajte sve sigurnosne napomene i upute.** Propusti pri pridržavanju sigurnosnih napomena i uputa mogu uzrokovati električni udar i/ili teške ozljede. **Sigurnosne napomene i upute sačuvajte za ubuduće.**

Pojam „električni alat“, koji se upotrebljava u sigurnosnim napomenama, odnosi se na električne alate (s mrežnim kabelom) s mrežnim pogonom i električne alate (bez mrežnog kabela) na pogon punjivom baterijom.

1 Sigurnost mjesta rada

- Svoje područje rada održavajte čistim i dobro osvijetljenim.** Nered ili neovisvijetljena područja rada mogu uzrokovati nesreće.
- Električnim alatom nemojte raditi u prostoru ugroženom eksplozijom, u kojem se nalaze gorive tekućine, plinovi ili prašine.** Električni alati stvaraju iskre koje mogu zapaliti prašinu ili pare.
- Djecu i ostale osobe držite podalje tijekom uporabe električnog alata.** U slučaju odvratanja možete izgubiti kontrolu nad uređajem.

2 Električna sigurnost

- Izbjegavajte dodir tijela s uzemljenim površinama kao što su primjerice površine cijevi, grijača, štednjaka i hladnjaka.** Ako je tijelo uzemljeno, postoji povećani rizik od električnog udara.
- Električne alate držite podalje od kiše ili vlage.** Prodiranje vode u električni alat povećava rizik od električnog udara.

3 Sigurnost osoba

- Budite oprezni, pazite što radite i razumno postupajte pri radu električnim alatom.** Kada ste umorni ili pod utjecajem droga, alkohola ili lijekova, nemojte upotrebljavati električni alat. Trenutak nepažnje pri uporabi električnog alata može uzrokovati ozbiljne ozljede.
- Nosite osobnu zaštitnu opremu te uvijek zaštitne naočale.** Nošenje osobne zaštitne opreme kao što su maska za prašinu, protuklizne zaštitne cipele, zaštitna kaciga ili zaštita sluha, ovisno o vrsti i primjeni električnog alata, smanjuje rizik od ozljeda.
- Izbjegavajte slučajno puštanje u pogon.** Uvjerite se da je električni alat isključen prije nego što ga priključite na napajanje strujom i/ili bateriju te prije nego što ga uhvatite ili nosite. Ako pri nošenju električnog alata držite prst na

sklopci ili uključeni uređaj priključite na napajanje strujom, može se dogoditi nesreća.

- Prije nego što uključite električni alat, uklonite alat ili ključ za vijke.** Alat ili ključ, koji se nalazi u dijelu uređaja koji se vrti, može uzrokovati ozljede.
- Izbjegavajte abnormalno držanje tijela.** Pobrižite se za siguran stav i u svakom trenutku održavajte ravnotežu. Tako možete bolje kontrolirati električni alat u neočekivanim situacijama.
- Nosite prikladnu odjeću.** Nemojte nositi široku odjeću niti nakit. Kosu, odjeću i rukavice držite podalje od pokretnih dijelova. Pokretni dijelovi mogu uhvatiti široku odjeću, rukavice, nakit ili dugu kosu.

4 Uporaba električnog alata i rukovanje njime

- Nemojte preopterećivati uređaj.** Za svoj rad uvijek upotrebljavajte za to namijenjeni električni alat. Odgovarajućim alatom radite bolje i sigurnije u navedenom području snage.
- Nemojte upotrebljavati električni alat s neispravnim sklopom.** Električni alat, koji se više ne može uključiti niti isključiti, opasan je i valja ga popraviti.
- Utičak izvucite iz utičnice i/ili uklonite punjivu bateriju prije nego što obavljate namještanja na uređaju, mijenjate dijelove pribora ili odlazite uređaj.** Ta mjera opreza sprečava slučajno pokretanje električnog alata.
- Električni alat, kojim se ne koristite, čuvajte izvan dohvata djece.** Nemojte dopustiti da uređajem rukuju osobe koje nisu upoznate s njime ili nisu pročitale ove upute. Električni su alati opasni ako ih rabe neiskusne osobe.
- Pažljivo njegujte električne alate.** Provjerite rade li pokretni dijelovi besprijekorno i da se ne zaglavljaju, jesu li dijelovi slomljeni ili tako oštećeni da je ugrožen rad električnog alata. Prije uporabe uređaja, oštećene dijelove odnesite na popravak. Loše održavani električni alati uzrok su mnogim nesrećama.
- Električni alat, pribor, alat itd. upotrebljavajte u skladu s ovim uputama.** Pritom u obzir uzmite radne uvjete i radnju koju morate obaviti. Uporaba električnih alata za primjene drukčije od predviđenih može uzrokovati opasne situacije.

5 Uporaba i njega kompleta baterija

- Komplet baterija punite samo s pomoću punjača odobrenog od strane proizvođača.** Punjači koji nisu prikladni za odgovarajući komplet baterija mogu uzrokovati požar.
- Uređaj koristite samo s odgovarajućim kompletom baterija.** Korištenje drugog kompleta baterija može uzrokovati ozljede ili požare.
- Komplet baterija koji ne upotrebljavate držite podalje od metalnih predmeta kao što su uredske spajalice, kovanice, ključevi, čavli, vijci ili drugi manji metalni predmeti koji mogu uzrokovati kratki spoj.** Kratki spoj može uzrokovati požar ili eksploziju.
- Može doći i do istjecanja tekućine iz kompleta baterija.** Izbjegavajte kontakt. Ako dođete u kontakt s tekućinom, temeljito je isperite vodom. Ako tekućina dospje u Vaše oči, odmah potražite liječničku pomoć. Tekućina baterije može prouzročiti osip i opekline kože.

6 Servis

- a **Neka vaš električni alat popravlja samo kvalificirano stručno osoblje i to samo s originalnim rezervnim dijelovima. Tako ćete osigurati očuvanje sigurnosti uređaja.**

Opis uređaja

Slika A

- 1 Prikvatnik kompleta baterija
- 2 Sklopka uređaja
- 3 Okidač raspršivanja koji se može zaključati
- 4 Kopljasti nastavak za raspršivanje
- 5 Mlaznica za prskanje
- 6 Nastavak za punjenje s mjernom posudom
- 7 Priključak za crijevo
- 8 Crijevo
- 9 Držač naramenice
- 10 Spremnik
- 11 Ušica za zatvaranje
- 12 *Komplet baterija Battery Power 18V
- 13 *Punjač za brzo punjenje Battery Power 18V
- 14 Naramenica

* Nije sadržano u opsegu isporuke.

Montaža

Montirajte kopljasti nastavak za raspršivanje i crijevo

1. Pričvrstite kopljasti nastavak za raspršivanje na ručku i dobro ga pričvrstite.
2. Okrećite kopljasti nastavak za raspršivanje ne bude poravnat tako da ručka gleda prema dolje.
Slika B
3. Navucite maticu crijeva na uređaj i zategnite je.
Slika C

Napomena

Provjerite da je kopljasti nastavak za raspršivanje dobro pričvršćen.

Napomena

Prilikom stavljanja kućišta, pazite da je kratko crijevo na uređaju umetnuto u otvor na spremniku.

Puštanje u pogon

Punjenje spremnika

1. Odvijte mjernu posudu.
2. Napunite spremnik željenom količinom vode (do 4 litre).
3. Pomoću mjerne posude izmjerite željenu količinu tekućine/aditiva (do 120 ml) i pažljivo je ulijte u spremnik.
Slika G
4. Isperite mjernu posudu čistom vodom i ponovno je pričvrstite.

Napomena

Držite uređaj vodoravno kada je spremnik potpuno napunjen kako biste spriječili istjecanje kroz usisni otvor.

Ukopčavanje naramenice

1. Ukopčajte naramenicu u kopče na kućištu.

Napomena

Provjerite je li naramenica ispravno ukopčana.

Montaža kompleta baterija

1. Gurnite komplet baterija u prihvatnik uređaja dok se ne uglati.

Slika J

Odzračivanje pumpe

1. Odvojite cijev za raspršivanje od visokotlačne ručne prskalice.
2. Pritisnite prekidač uređaja.
3. Pritisnite okidač za raspršivanje najmanje 10 sekundi dok se sustav ne odzrači.
4. Isključite uređaj.
5. Ponovno montirajte cijev za raspršivanje

Rad

Rad

1. Uklonite kopljasti nastavak za raspršivanje.
2. Pritisnite sklopku uređaja.
Slika D
Uređaj se uključuje.
3. Pritisnite okidač za raspršivanje kako biste prskali ili ga za trajni rad gurnite prema naprijed dok ga držite pritisnutim.

Slika E

Napomena

Tipka za aktiviranje raspršivanja sada je zaključana.

Napomena

Prije montaže kompleta baterija provjerite je li tipka za aktiviranje raspršivanja otključana.

4. Kako biste zaustavili postupak prskanja, otpustite tipku za aktiviranje raspršivanja ili je, u trajnom radu, gurnite prema natrag dok je pritisnuta kako biste zaustavili ovaj način rada.

Namještanje mlaza raspršivača

1. Okretanje mlaznicu kako bi se namjestilo usko raspršivanje ili raspršeni mlaz
Slika F

Transport

⚠ **OPREZ**

Nepridržavanje težine

Opasnost od ozljeda i oštećenja

Pri transportu uzmite u obzir težinu uređaja.

PAŽNJA

Nekontrolirano pokretanje

Opasnost od ozljeda i oštećenja

Prije transporta izvadite bateriju iz uređaja.

Ispraznite uređaj u potpunosti prije transporta.

- Pri transportu u vozilima uređaj osigurajte od klizanja i prevrtanja.

Skladištenje

⚠ **OPREZ**

Nepridržavanje težine

Opasnost od ozljeda i oštećenja

Pri skladištenju uzmite u obzir težinu uređaja.

⚠ **OPREZ**

Nekontrolirano pokretanje

Opasnost od ozljeda i oštećenja

Prije skladištenja izvadite bateriju iz uređaja.

PAŽNJA

Uređaj čuvajte na suhom i dobro prozračenom mjestu do kojeg djeca nemaju pristup. Držite uređaj podalje od stvari koje izazivaju koroziju, kao što su primjerice vrtno kemikalije.

1. Očistite uređaj.
 2. Za skladištenje koje šteti prostor, odvrnite kopljasti nastavak za raspršivanje i pritisnite da u kopču za kopljasti nastavak na mjestu za umetanje baterije.
- Slika H**
3. Pritisnite ručicu kopljastog nastavka u ručku uređaja.

Njega i održavanje

⚠ OPREZ

Nekontrolirano pokretanje

Opasnost od ozljeda i oštećenja

Prije svih radova izvadite bateriju iz uređaja.

PAŽNJA

Za čišćenje plastičnih dijelova nemojte upotrebljavati otapala jer ona nagrizzaju materijale koji su upotrijebljeni na uređaju. Nečistoće poput prašine, ulja i maziva očistite čistom krpom.

Čišćenje spremnika

1. Izvadite komplet baterija.
 2. Otvorite ušice za zatvaranje i uklonite spremnik.
- Slika I**
3. Ispustite sadržaj spremnika.
 4. Očistite vanjsku stranu spremnika čistom, suhom krpom.
 5. Spremnik napunite jednom trećinom čiste vode.
 6. Spojite spremnik s kućištem motora.
 7. Vratite bateriju.
 8. Raspršite sadržaj spremnika dok se potpuno ne potroši.
 9. Ovaj postupak ponovite nekoliko puta.

Pražnjenje spremnika

1. Izvadite komplet baterija.
 2. Otvorite ušice za zatvaranje i uklonite spremnik.
- Slika I**
3. Ispuštanje sadržaja spremnika

Čišćenje mlaznice

1. Izvadite komplet baterija.
 2. Odvrnite mlaznicu s kopljastog nastavka za raspršivanje.
 3. Gurnite usku žicu kroz udužne rupe kako biste uklonili ostatke.
- Slika K**
4. Isperite mlaznicu čistom vodom.
 5. Osušite mlaznicu čistom, suhom krpom i ponovno montirajte mlaznicu.

Otklanjanje smetnji

Smetnje često imaju jednostavne uzroke, koje možete samostalno ukloniti uz pomoć sljedećeg pregleda. Ukoliko niste sigurni ili ako nestala smetnja nije navedena ovdje, obratite se ovlaštenoj servisnoj službi.

Uređaj ne raspršuje

Mlaznica je začepljena

1. Očistite mlaznicu

Crijevo je začepljeno

1. Očistite crijevo

Spremnik je prazan

1. Napunite spremnik

Zrak u sustavu

1. Odzračivanje pumpe (vidi poglavlje „Odzračivanje pumpe“)

Motor ne radi

Baterija je prazna

1. Punjenje baterije

Baterija nedostaje ili nije ispravno postavljena

1. Ispravno umetnite bateriju

Baterija je prehladna ili prevruća

1. Čuvajte bateriju u kući ili je ostavite da se ohladi

Uređaj se isključuje

Zaštitni prekidač se isključio

1. Pričekajte da zaštitni prekidač ponovno uključi uređaj

Baterija se ne može puniti

Kontakti baterije su prijavili

1. Očistite kontakte baterije

Baterija ili punjač su neispravni

1. Zamijenite potreban dio (koristite samo originalni pribor proizvođača)

Baterija je prevruća

1. Ostavite bateriju da se ohladi

Vrijeme rada baterije značajno se smanjuje

Baterija je ispražnjena jer se dugo nije koristila

1. Punjenje baterije

Životni vijek baterije je istekao

1. Zamijenite bateriju (koristite samo originalni pribor proizvođača)

Jamstvo

U svakoj zemlji vrijede jamstveni uvjeti koje je izdala nadležna organizacija za distribuciju. Moguće kvarove na Vašem uređaju popravljamo besplatno unutar jamstvenog roka ako je uzrok materijalna pogreška ili pogreška u proizvodnji. U slučaju koji podliježe jamstvu obratite se s potvrdom o plaćanju Vašem prodavaču ili sljedećoj ovlaštenoj lokaciji servisne službe. (vidi adresu na poleđini)

Tehnički podaci

		PSU 4-18
Podaci o snazi uređaja		
Radni napon	V	18
Vrijednosti utvrđene prema EN 60745-1		
Razina zvučnog tlaka L_{pA}	dB(A)	77
Razina zvučne snage L_{WA}	dB(A)	90
Vrijednost vibracije šaka-ruka	m/s^2	<2,5
Radni tlak (maks.)	bar	3
Količina dovoda (maks.)	l/h	30
Dimenzije i težine		
Duljina crijeva	cm	120
Kopljasti nastavak za raspršivanje	cm	45 - 75
Težina (bez kompleta baterija)	kg	2,4
Duljina x širina x visina	mm	750 x 185 x 365

Pridržano pravo na tehničke izmjene.

EU izjava o sukladnosti

Ovime izjavljujemo da je dolje označeni stroj na temelju svoje koncepcije i konstrukcije kao i izvedbe koju mi stavljamo u promet sukladan odgovarajućim temeljnim sigurnosnim i zdravstvenim zahtjevima EU direktiva. U slučaju izmjene stroja koja nije dogovorena s nama ova izjava gubi svoju valjanost.

Proizvod: Akumulatorska prskalica za biljke

Tip: 1.145-xxx

Relevantne EU direktive
2006/42/EZ (+2009/127/EZ)
2014/30/EU
2011/65/EU

Primijenjene usklađene norme
EN 60745-1

EN 50580:2014
EN 62233: 2008
EN 55014-1: 2017 + A11: 2020
EN 55014-2: 2015
EN IEC 63000: 2018

Dolje potpisani djeluju u ime i po opunomoćenju uprave.

H. Jenner
Chairman of the Board of Management

S. Reiser
Director Regulatory Affairs & Certification

Opunomoćenik za dokumentaciju:
S. Reiser

Alfred Kärcher SE & Co. KG
Alfred-Kärcher-Str. 28 - 40
71364 Winnenden (Njemačka)
Tel.: +49 7195 14-0
Telefaks: +49 7195 14-2212
Winnenden, 01.09.2021.

Sadržaj

Opšte napomene	98
Namenska upotreba	98
Zaštita životne sredine	98
Pribor i rezervni delovi	98
Obim isporuke	98
Simboli na uređaju	98
Stepeni opasnosti	99
Sigurnosne napomene	99
Opis uređaja	100
Montaža	100
Puštanje u pogon	100
Rad	100
Transport	101
Skladištenje	101
Nega i održavanje	101
Otklanjanje smetnji	101
Garancija	101
Tehnički podaci	102
EU izjava o usklađenosti	102

Opšte napomene



Pre prve upotrebe uređaja, treba pročitati ove sigurnosne napomene, ovo originalno uputstvo za rad, sigurnosne napomene koje su priložene uz akumulatorsko pakovanje i priloženo

originalno uputstvo za rad akumulatorskog pakovanja/standardnog uređaja. Postupajte u skladu sa tim. Sačuvajte knjižice za buduću upotrebu ili naredne vlasnike.

Pored napomena u uputstvu za rad, moraju da se uvažavaju i opšti sigurnosni propisi i propisi zakonodavca o sprečavanju nesreća.

Namenska upotreba

Bežični uređaj za raspršivanje je namenjen za upotrebu na otvorenom u dobro provetrenom prostoru. Proizvod

je predvođen da raspršivanje hemikalija u domaćinstvu i vrtovima kao što su insekticidi, fungicidi i veštačka đubriva. Proizvod može da se koristi i za navodnjavanje biljaka. Nemojte koristiti proizvod u svrhe drugačije od prethodno navedenih. Proizvod ne smeju da koriste deca ili osobe koje ne nose odgovarajuću ličnu zaštitnu opremu i odeću.

Uvek vodite računa o regionalnim uredbama.

Zaštita životne sredine



Ambalaža može da se reciklira. Pakovanja odložite u otpad na ekološki način.



Električni i elektronski uređaji sadrže dragocene materijale koji se mogu reciklirati, a često i

sastavne delove kao što su baterije, akumulatori ili ulje koji, u slučaju pogrešnog rukovanja ili

pogrešnog odlaganja u otpad mogu da predstavljaju potencijalnu opasnost za zdravlje ljudi i životnu sredinu. Međutim, ovi sastavni delovi su neophodni za pravilan rad uređaja. Uređaji označeni ovim simbolom ne smeju da se odlažu u kućni otpad.

Napomene o sastojcima (REACH)

Aktuelne informacije o sastojcima možete pronaći na: www.kaercher.com/REACH

Pribor i rezervni delovi

Koristite samo originalni pribor i originalne rezervne delove pošto oni garantuju bezbedan rad i rad bez smetnji na uređaju.

Informacije o priboru i rezervnim delovima možete pronaći na www.kaercher.com.

Obim isporuke

Obim isporuke uređaja je prikazan na pakovanju. Prilikom otpakivanja proverite da li je sadržaj potpun. Ukoliko nedostaje pribor ili u slučaju štete nastale prilikom transporta obavestite vašeg distributera.

Simboli na uređaju

	Opšti znak upozorenja
	Pre puštanja u pogon pročitajte uputstvo za rad i sve sigurnosne napomene.
	Prilikom radova sa uređajem nosite rukavice koje nisu klizave i koje su otporne na kidanje.
	Pri radu sa uređajem nosite zaštitu za oči.
	Prilikom radova sa uređajem nosite neklizave zaštitne cipele.
	Prilikom radova sa uređajem nosite zaštitnu masku za disajne puteve.
	Uređaj nemojte izlagati kiši ili vlažnim uslovima.

Stepeni opasnosti

⚠ OPASNOST

- Napomena o neposrednoj opasnosti koja preti i koja može dovesti do teških telesnih povreda ili smrti.

⚠ UPOZORENJE

- Napomena o mogućoj opasnoj situaciji, koja može dovesti do teških telesnih povreda ili smrti.

⚠ OPREZ

- Napomena o mogućoj opasnoj situaciji, koja može dovesti do lakih telesnih povreda.

PAŽNJA

- Napomena o mogućoj opasnoj situaciji, koja može dovesti do materijalnih oštećenja.

Sigurnosne napomene

Opšte sigurnosne napomene

- ⚠ **OPASNOST** • Opasnost od nagrizanja kiselinom. Nemojte usmeravati mlaznicu prema ljudima ili životinjama. Ne dozvolite da mlaz dođe u direktan kontakt sa vašom kožom. • Opasnost od opekotina. Ovaj uređaj ne sme da se koristi za raspršivanje zapaljivih boja ili rastvarača sa tačkom paljenja < 21°C.

- ⚠ **UPOZORENJE** • Prilikom raspršivanja obratite pažnju na dovoljno provetranje radnog područja. • Opasnost od nagrizanja kiselinom. Držite kopljasti nastavak za raspršivanje uvek u odgovarajućem položaju. • Opasnost od eksplozije. Nemojte koristiti uređaj u okruženju u kome preti opasnost od požara ili eksplozije. • Opasnost od povreda. Vodite računa o svim opasnostima koje mogu nastati zbog raspršivanja tečnosti i obratite pažnju na oznake na posudi ili na informacije koje je isporučio proizvođač. • Nemojte raspršivati tečnost za koju ne znate da li je opasna i/ili štetna.

Opšte sigurnosne napomene za električne alate

⚠ UPOZORENJE

- Pročitajte sve sigurnosne napomene i uputstva. Propusti u pogledu poštovanja sigurnosnih napomena i uputstava mogu da prouzrokuju električni udar i/ili teške povrede. Sačuvajte sve sigurnosne napomene i uputstva radi buduće upotrebe.

Pojam „Električni alat“, koji se pominje u sigurnosnim napomenama odnosi se na električne alate sa mrežnim pogonom (sa mrežnim kablom) i na električne alate sa baterijskim pogonom (bez mrežnog kabla).

1 Bezbednost na radnom mestu

- Područje rada održavajte čisto i dobro osvetljeno. Neuredna ili neosvetljena radna područja mogu dovesti do nezgoda.
- Nemojte raditi sa električnim alatima u okruženju gde postoji opasnost od eksplozije, u kojem se nalaze zapaljive tečnosti, gasovi ili prašina. Električni alati mogu da varniče, što može dovesti do zapaljenja prašine ili isparenja.
- Tokom korišćenja električnog alata decu i druge osobe treba da budu na bezbednoj udaljenosti. Ukoliko vam nešto skrene pažnju tokom rada, možete izgubiti kontrolu nad uređajem.

2 Električna bezbednost

- Izbegavajte telesni kontakt sa uzemljenim površinama kao što su cevi, grejna tela, šporeti i frižideri. Ako je vaše telo uzemljeno, preti povećan rizik od električnog udara.
 - Zaštittite električne alate od kiše ili vlage. Prodiranje vode u električni alat povećava rizik od električnog udara.
- #### 3 Bezbednost ljudi
- Budite pažljivi, vodite računa o onome što radite i pristupajte razumno radu sa električnim alatom. Nemojte koristiti električni alat ako ste pospani ili se nalazite pod dejstvom narkotika, alkohola ili lekova. Jedan trenutak nepažnje pri upotrebi električnog alata može da dovede do ozbiljnih povreda.
 - Uvek nosite ličnu zaštitnu opremu i zaštitne naočare. Nošenje lične zaštitne opreme, kao što su maska za prašinu, sigurnosne cipele otporne na klizanje, zaštitni šlem ili zaštita sluha, u zavisnosti od vrste i primene električnog alata, smanjuje rizik od povreda.
 - Izbegavajte nenamerno puštanje u pogon. Uverite se da je električni alat isključen pre nego šta ga priključite na napajanje strujom i/ili bateriju, preuzmete ili nosite. Ako prilikom nošenja električnog alata držite prst na prekidaču ili ako uključeni uređaj priključite na napajanje strujom, to može da dovede do nesreća.
 - Uklonite alat za podešavanje ili odvijanje pre uključivanja električnog alata. Alat ili ključ koji se nalazi u rotirajućem delu uređaja može dovesti do povreda.
 - Izbegavajte neuobičajeni položaj tela. Obezbedite siguran oslonac i u svakom trenutku održavajte ravnotežu. Na taj način električni alat možete bolje kontrolisati u neočekivanim situacijama.
 - Nosite odgovarajuću odeću. Nemojte nositi široku odeću ili nakit. Kosa, odeća i rukavice treba da budu što dalje od delova u pokretu. Delovi u pokretu mogu da zahvate opuštenu odeću, rukavice, nakit ili dugačku kosu.
- #### 4 Upotreba električnog alata
- Nemojte preopterećivati uređaj. Koristite električni alat koji je predviđen za vaš rad. Uz odgovarajući električni alat ćete bolje i bezbednije raditi u zadatak području rada.
 - Nemojte koristiti električni alat čiji je prekidač neispravan. Električni alat koji se više ne može uključiti ili isključiti je opasan i mora se popraviti.
 - Pre podešavanja, zamene delova pribora ili odlaganja uređaja, izvucite utikač iz utičnice i/ili uklonite bateriju. Ova mera predostrožnosti sprečava nenamerno pokretanje električnog alata.
 - Nekorišćene električne alate čuvati van domašaja dece. Osobe koje nisu upoznate sa uređajem, odnosno koja nisu pročitale ova uputstva, ne smeju da koriste uređaj. Električni alati su opasni ako ih koriste neiskusna lica.
 - Električne alate negujte sa pažnjom. Uverite se da pokretni delovi besprekorno funkcionišu i da nisu su zaglavljani, kao i da delovi nisu polomljeni ili oštećeni tako da utiču na funkcionisanje električnog alata. Oštećene delove dostavite na popravku pre

upotrebe uređaja. Uzrok velikog broja nesreća leži u lošem održavanju električnih alata.

- f **Koristite električni alat, pribor, alate itd. u skladu sa ovim uputstvima. Pri tom, obratite pažnju na uslove rada i zadatke koji treba da se izvrše.** *Upotreba električnih alata u druge namene od onih koje su predviđene može dovesti do opasnih situacija.*
- 5 **Upotreba i nega akumulatorskog pakovanja**
- a **Akumulatorsko pakovanje puniti samo punjačima koje je odobrio proizvođač.** *Punjači, koji nisu adekvatni za odgovarajuće akumulatorsko pakovanje, mogu da dovedu do požara.*
- b **Uređaj koristite samo sa odgovarajućim akumulatorskim pakovanjem.** *Primena nekog drugog akumulatorskog pakovanja može dovesti do povreda i požara.*
- c **Kada nije u upotrebi, akumulatorsko pakovanje držite u udaljenosti od metalnih predmeta kao što su kancelarijske spajalice, novčići, ključevi, ekseri, vijci i drugi sitni metalni predmeti, koji mogu da dovedu do kratkog spoja.** *Kratak spoj može da dovede do požara ili eksplozije.*
- d **Pod određenim okolnostima, iz akumulatorskog pakovanja može da izlazi tečnost. Izbegavajte kontakt sa njom. Ako dođete u kontakt sa tečnošću, isperite se sam mnogo vode. Ako vam tečnost dospe u oči, odmah se obratite lekaru. Baterijska tečnost može da dovede do osipa i opekotina na koži.**
- 6 **Servis**
- a **Vaš električni alat sme da popravlja samo kvalifikovano stručno osoblje i to isključivo sa originalnim rezervnim delovima. Na taj način se obezbeđuje očuvanje pouzdanosti uređaja.**

Opis uređaja

Slika A

- ① Prihvatnik akumulatorskog pakovanja
- ② Prekidač uređaja
- ③ Fiskirni aktivator raspršivanja
- ④ Kopljasti nastavak za raspršivanje
- ⑤ Nastavak za prskanje
- ⑥ Nastavak za punjenje sa mernom posudom
- ⑦ Priključak za crevo
- ⑧ Crevo
- ⑨ Držač naramenica
- ⑩ Rezervoar
- ⑪ Ušice za zatvaranje
- ⑫ *Akumulatorsko pakovanje Battery Power 18V
- ⑬ *Punjač za brzo punjenje Battery Power 18V
- ⑭ Naramenica

* Nije sadržano u obimu isporuke.

Montaža

Montirajte kopljasti nastavak za raspršivanje i crevo

1. Postavite kopljasti nastavak za raspršivanje i pritegnite ga.
2. Kopljasti nastavak za raspršivanje okrećite tako da bude usmeren tako ručka pokazuje nadole.

Slika B

3. Gurnite navrtku creva na uređaj i pritegnite je.

Slika C

Napomena

Proverite da li je kopljasti nastavak za raspršivanje dobro pričvršćen.

Napomena

Kada na njega postavite kućište vodite računa o tome da kratko crevo na uređaju treba da se uvede u otvor na rezervoaru.

Puštanje u pogon

Punjenje rezervoara

1. Odvrnite mernu posudu.
2. Rezervoar napunite željenom količinom vode (do 4 litra).
3. Pomoću merne posude izmerite željenu količinu tečnosti/additiva (do 120 ml) i pažljivo ga sipajte u rezervoar.

Slika G

4. Mernu posudu isperite čistom vodom i ponovo zavrnite.

Napomena

Držite uređaj sa napunjenim rezervoarom vodoravno da bi se sprečilo curenje kroz usisni otvor.

Pričvršćivanje naramenica

1. Naramenicu pričvrstite u stezaljku na kućištu.

Napomena

Obratite pažnju da su naramenice ispravno pričvršćene.

Montaža akumulatorskog pakovanja

1. Akumulatorsko pakovanje gurajte u prihvatnik uređaja sve dok ne ulegne.

Slika J

Odušivanje pumpe

1. Odvojite cev za prskanje sa pištolja.
2. Pritisnite prekidač uređaja.
3. Aktivator pritiskajte najmanje 10 sekundi sve dok se sistem ne odzrača.
4. Isključiti uređaj.
5. Ponovo montirajte cev za prskanje

Rad

Rad

1. Skinite kopljasti nastavak za raspršivanje.
 2. Pritisnite prekidač uređaja.
- Slika D**
- Uređaj se pokreće.
3. Pritisnite aktivator prskanja da biste prskali ili pritiskanjem prema napred prebacite na trajni rad.

Slika E

Napomena

Taster za aktiviranje prskanja je sada zaključan.

Napomena

Vodite računa o tome da taster za aktiviranje prskanja ne treba da bude zaključan pre nego što namontirate akumulatorsko pakovanje.

4. Kako bi se zaustavio postupak prskanja, otpustite taster za aktiviranje prskanja ili u trajnom radu pritisnite ga prema napred da biste završili trajni rad.

Podešavanje mlaza

1. Okrećite mlaznicu da biste podesili tačkasti ili raspršeni mlaz

Slika F

Transport

⚠ OPREZ

Zanemarivanje težine

Opasnost od povreda i oštećenja

Prilikom transporta obratite pažnju na težinu uređaja.

PAŽNJA

Nekontrolisano pokretanje

Opasnost od povreda i oštećenja

Pre transporta izvadite akumulator iz uređaja.

Pre transporta potpuno ispraznite uređaj.

- Prilikom transporta uređaj osigurajte od klizanja i prevrtanja.

Skladištenje

⚠ OPREZ

Zanemarivanje težine

Opasnost od povreda i oštećenja

Prilikom skladištenja obratite pažnju na težinu uređaja.

⚠ OPREZ

Nekontrolisano pokretanje

Opasnost od povreda i oštećenja

Pre skladištenja izvadite akumulator iz uređaja.

PAŽNJA

Uređaj skladištite na suvom i dobro provetrenom mestu i van domašaja dece. Uređaj držite na udaljenosti od materija koje podstiču koroziju, kao što su na primer hemikalije za baštu.

1. Očistite uređaj.
2. Radi skladištenja na malom mestu, odvrnite kopljasti nastavak za raspršivanje i zatvarač kopljastog nastavka pritisnite na ulazu za akumulator.

Slika H

3. Ručku kopljastog nastavka pritisnite u ručku uređaja.

Nega i održavanje

⚠ OPREZ

Nekontrolisano pokretanje

Opasnost od povreda i oštećenja

Pre svih radova izvadite akumulator iz uređaja.

PAŽNJA

Nemojte koristiti rastvarače za čišćenje plastičnih delova jer će oštetiti materijale koji se koriste na uređaju. Uklonite nečistoće poput prašine, ulja i maziva čistom krpom.

Čišćenje rezervoara

1. Ukloniti akumulatorsko pakovanje.
2. Otvorite ušice za zatvaranje i skinite rezervoar.
Slika I
3. Ispustite sadržaj rezervoara.
4. Spoljašnju stranu rezervoara očistite čistom, suvom krpom.
5. Rezervoar napunite do trećine čistom vodom
6. Povežite rezervoar sa kućištem motora.

7. Ponovo ugradite akumulator.
8. Raspršite sadržaj rezervoara tako da ne bude ostataka.
9. Ovaj postupak ponavljajte više puta.

Pražnjenje rezervoara

1. Ukloniti akumulatorsko pakovanje.
2. Otvorite ušice za zatvaranje i skinite rezervoar.

Slika I

3. Ispustite sadržaj rezervoara

Čišćenje mlaznice

1. Ukloniti akumulatorsko pakovanje.
2. Odvrnite mlaznicu sa kopljastog nastavka za raspršivanje.
3. Usku žicu gurnite kroz uzdužni otvor da biste uklonili ostatke.
Slika K
4. Mlaznicu isperite čistom vodom.
5. Mlaznicu osušite čistom, suvom krpom i ponovo montirajte mlaznicu.

Otklanjanje smetnji

Smetnje često imaju jednostavne uzroke, koje možete samostalno otkloniti uz pomoć sledećeg pregleda.

Ukoliko niste sigurni ili ako nestala smetnja nije navedena ovde, obratite se ovlašćenoj servisnoj službi.

Uređaj ne prska

Mlaznica je začepljena

1. Čišćenje mlaznice

Crevo je začepljeno

1. Očistite crevo

Rezervoar je prazan

1. Napunite rezervoar

Vazduh u sistemu

1. Odzračite pumpu (vidi poglavlje „Odzračivanje pumpe“)

Motor ne radi

Akumulator je prazan

1. Punjenje akumulatora

Akumulator nedostaje ili nije pravilno postavljen

1. Pravilno postavite akumulator

Akumulator je suviše hladan ili se pregrejao

1. Držite akumulator u kući ili ga ostavite da se ohladi

Uređaj se isključuje

Zaštitni prekidač se isključio

1. Sačekajte da zaštitni prekidač ponovo uključi uređaj

Akumulator ne može da se napuni

Kontakti akumulatora su zaprijeti

1. Očistite kontakte akumulatora

Neispravan akumulator ili punjač

1. Zamenite neophodni deo (Koristite samo originalni pribor od proizvođača)

Akumulator se pregrejao

1. Ostavite akumulator da se ohladi

Radno vreme akumulatora se značajno smanjuje

Akumulator je ispražnjen jer nije korišćen duže vreme

1. Punjenje akumulatora

Radni vek akumulatora je istekao

1. Zamenite akumulator (koristite samo originalni pribor proizvođača)

Garancija

U svakoj zemlji važe uslovi garancije koje je izdala naša nadležna distributivna organizacija. Bilo kakve smetnje na uređaju otklanjamo besplatno u garantnom roku, ukoliko je uzrok smetnje greška u materijalu ili proizvodnji. U slučaju koji podleže garanciji obratite se

sa računom vašem distributeru ili narednoj ovlašćenoj lokaciji servisne službe.
(Adresu vidi na poleđini)

Tehnički podaci

PSU 4-18		
Podaci o snazi uređaja		
Radni napon	V	18
Utvrđene vrednosti prema EN 60745-1		
Nivo zvučnog pritiska L_{pA}	dB(A)	77
Nivo zvučne snage L_{WA}	dB(A)	90
Vrednost vibracije na šaci i ruci	m/s^2	<2,5
Radni pritisak (maks.)	bar	3
Protočna količina (maks.)	l/h	30
Dimenzije i težine		
Dužina creva	cm	120
Dužina teleskopskog nastavka za raspršivanje	cm	45–75
Težina (bez akumulatorskog pakovanja)	kg	2,4
Dužina x širina x visina	mm	750 x 185 x 365

Zadržano pravo na tehničke promene.

EU izjava o usklađenosti

Ovim putem izjavljujemo da mašina označena u nastavku, na osnovu svoje koncepcije i konstrukcije kao i u izvedbi koju smo pustili u promet, odgovara važećim osnovnim zahtevima za bezbednost i zdravlje iz EU direktiva. U slučaju izmena na mašini bez naše saglasnosti ova izjava prestaje da važi.

Proizvod: Akumulatorski raspršivač za biljke

Tip: 1.145-xxx

Važeće direktive EU

2006/42/EZ (+2009/127/EZ)

2014/30/EU

2011/65/EU

Primenjene harmonizovane norme

EN 60745-1

EN 50580:2014

EN 62233: 2008

EN 55014-1: 2017 + A11: 2020

EN 55014-2: 2015

EN IEC 63000: 2018

Potpisnici deluju po nalogu i uz punomoć upravnog odbora.



H. Jenner

Chairman of the Board of Management



S. Reiser

Director Regulatory Affairs & Certification

Lice ovlašćeno za dokumentaciju:

S. Reiser

Alfred Kärcher SE & Co. KG

Alfred-Kärcher-Str. 28 - 40
71364 Winnenden (Germany)

Tel.: +49 7195 14-0

Faks: +49 7195 14-2212

Winnenden, 2021/09/01

Съдържание

Общи указания	102
Употреба по предназначение	102
Защита на околната среда	102
Акcesoари и резервни части	103
Обхват на доставка	103
Символи върху уреда	103
Степени на опасност	103
Указания за безопасност	103
Описание на уреда	104
Монтаж	105
Пускане в експлоатация	105
Експлоатация	105
Транспортиране	105
Съхранение	105
Грижа и поддръжка	106
Помощ при неизправности	106
Гаранция	106
Технически данни	107
Декларация за съответствие на ЕС	107

Общи указания



Преди първото използване на уреда прочетете тези указания за безопасност, това оригинално ръководство за експлоатация, приложените към акумулиращата батерия указания за безопасност и приложеното оригинално ръководство за експлоатация Акумулираща батерия/Стандартно зарядно устройство. Процедирайте съответно. Запазете книжките за последващо използване или за следващия собственик.
Освен указанията в ръководството за експлоатация, трябва да спазвате и общовалидните законови предписания за безопасност и избягване на злоупотреби.

Употреба по предназначение

Безкабелният уред за пръскане под налягане е предназначен за употреба на открито в зона с добра вентилация. Продуктът е предназначен за разпръскване на битови и градински химически препарати като инсектициди, фунгициди и торове. Продуктът може да се използва и за напояване на растения. Не използвайте продукта за различни от гореспоменатите цели. Продуктът не трябва да се използва от деца или от хора, които не носят подходящи лични предпазни средства и облекло. Винаги спазвайте валидните на мястото разпоредби.

Защита на околната среда



Опаковъчните материали подлежат на рециклиране. Моля, изхвърляйте опаковките по съобразен с околната среда начин.



Електрическите и електронните уреди съдържат ценни материали, подлежащи на рециклиране, а често и съставни части, напр. батерии, акумулаторни батерии или масло, които при неправилно боравене или изхвърляне могат да представляват потенциална опасност за човешкото здраве и за околната среда. За правилното функциониране на уреда все пак тези съставни части са необходими. Обозначените с този

символ уреди не трябва да бъдат изхвърляни заедно с битовите отпадъци.

Указания за съставни вещества (REACH)

Актуална информация относно съставни вещества можете да намерите тук: www.kaercher.com/REACH

Акcesoари и резервни части

Използвайте само оригинални акcesoари и оригинални резервни части, по този начин осигурявате безопасната и безпроблемна експлоатация на уреда.
Информация относно акcesoари и резервни части ще намерите тук: www.kaercher.com.

Обхват на доставка

Обхватът на доставката на уреда е изобразен върху опаковката. При разопаковане проверете съдържанието за цялост. При липсващи акcesoари или при транспортни щети, моля, обърнете се към Вашия дистрибутор.

Символи върху уреда

	Общ предупредителен знак
	Преди пускане в експлоатация прочетете ръководството за експлоатация и всички указания за безопасност.
	При работата с уреда носете устойчиви на хлъзгане и издръжливи ръкавици.
	При работата с уреда носете защита за очите.
	При работата с уреда носете устойчиви на хлъзгане защитни обувки.
	При работата с уреда носете средство за покриване на устата и носа.
	Не излагайте уреда на дъжд и влага.

Степени на опасност

⚠ ОПАСНОСТ

• Указание за непосредствена опасност, която може да доведе до тежки телесни повреди или до смърт.

⚠ ПРЕДУПРЕЖДЕНИЕ

• Указание за възможна опасна ситуация, която може да доведе до тежки телесни повреди или до смърт.

⚠ ПРЕДПАЗЛИВОСТ

• Указание за възможна опасна ситуация, която може да доведе до леки телесни повреди.

ВНИМАНИЕ

• Указание за възможна опасна ситуация, която може да доведе до материални щети.

Указания за безопасност

Общи указания за безопасност

⚠ ОПАСНОСТ • Опасност от химическо изгаряне. Никога не насочвайте дюзата към човек или животното. Никога не допускайте струята да влезе в директен допир с кожата Ви. • Опасност от изгаряне. Този уред не трябва да се използва за разпръскване на възпламеними бои или разтворители с пламна температура < 21°C.

⚠ ПРЕДУПРЕЖДЕНИЕ • По време на пръскането следете за достатъчна вентилация на работната зона. • Опасност от химическо изгаряне. По време на употреба дръжте пръскащата тръба винаги в позиция. • Опасност от експлозия. Никога не използвайте уреда в пожароопасни и взривоопасни зони. • Опасност от нараняване. Обръщайте внимание на всякаква опасност, която произтича от течността, която ще бъде разпръсквана, и прочетете обозначенията върху съда или предоставената от производителя информация. • Не разпръсквайте течност, за която нямате информация дали е опасна и/или вредна.

Общи указания за безопасност за електроинструменти

⚠ ПРЕДУПРЕЖДЕНИЕ

• Прочетете всички указания за безопасност и инструкции.

Пропуските при спазване на указанията за безопасност и инструкциите могат да причинят електрически удар и/или тежки наранявания. Съхранявайте всички указания за безопасност и инструкции за бъдеща употреба.

Използваният в указанията за безопасност термин "електроинструмент" се отнася до захранвани от мрежата електроинструменти (с електрически кабел) и захранвани с акумулираща батерия електроинструменти (без електрически кабел).

1 Безопасност на работното място

- Поддържайте работното си място чисто и добре осветено. Липсата на ред или недоброто осветление на работното място могат да доведат до злополуки.
- Не работете с електроинструмента в експлозивна среда, в която има запалими течности, газове или прахове. Електроинструментите генерират искри, които могат да възпламенят праха или парите.
- Децата и страничните хора трябва да стоят встрани при използване на електроинструмента. При разсейване можете да загубите контрола над уреда.

2 Електрическа безопасност

- Избягвайте контакт на тялото със заземени повърхности като тръби, отоплителни уреди, печки и хладилници. Има увеличен риск от електрически удар, ако тялото ви се заземи.

- b Пазете електроинструментите от дъжд или влага. Проникването на вода в електроинструмента увеличава риска от електрически удар.
- 3 **Безопасност на хората**
- a Бъдете внимателни и следете за това, какво правите; подхождайте благодарозумно към работата с електроинструмент. Не използвайте електроинструмента, ако сте уморени или се намирате под влиянието на наркотични вещества, алкохол или медикаменти. Момент невнимание при използването на електроинструмент може да доведе до сериозни наранявания.
- b Носете лично защитно оборудване и винаги използвайте защитни очила. Носенето на лично защитно оборудване като маска за прах, устойчиви на хлъзгане предпазни обувки, защитна каска или защита за слуха според вида и употребата на електроинструмента намалява риска от наранявания.
- c Избягвайте неволното пускане в експлоатация. Уверявайте се, че електроинструментът е изключен, преди да го свържете към електрозахранването и/или акумулиращата батерия, преди да го повдигате или да го носите. Ако при носене на електроинструмента държите пръста си на превключвателя или ако свързвате включен уред към електрозахранването, може да се стигне до злополуки.
- d Преди включване на електроинструмента отстранявайте работните крайници и винтовите ключове. Инструмент или ключ, намиращи се във въртяща се част на уреда, могат да доведат до наранявания.
- e Избягвайте необичайните позиции на тялото. Погрижете се за стабилна позиция и по всяко време пазете равновесие. Така можете да контролирате по-добре електроинструмента в неочаквани ситуации.
- f Носете подходящи дрехи. Не носете широки дрехи или накити. Дръжте косата, дрехите и ръкавиците далеч от движещите се части. Широките дрехи, ръкавиците, накитите или дългите коси могат да бъдат захванати от движещите се части.
- 4 **Използване и обслужване на електроинструмента**
- a Не претоварвайте уреда. Използвайте за работата си предвидения за това електроинструмент. С подходящ електроинструмент работите по-добре и по-безопасно в посочения мощностен диапазон.
- b Не използвайте електроинструмент, чийто превключвател е дефектен. Електроинструмент, който не може повече да се включва или изключва, е опасен и трябва да се ремонтира.
- c Изтегляйте щепсела от контакта и/или изваждайте акумулиращата батерия, преди да извършвате настройки по уреда, преди смяна принадлежности или оставяне на уреда. Тази превантивна мярка предотвратява неволното стартиране на електроинструмента.
- d Съхранявайте неизползваните електроинструменти на места, които са недостъпни за деца. Не позволявайте употреба на уреда от хора, които не са запознати с него или не са прочели тези инструкции. Електроинструментите са опасни, ако се използват от хора без опит.
- e Поддържайте електроинструментите грижливо. Проверявайте дали подвижните части функционират безупречно и не се захващат, дали няма счупени или повредени части, така че функцията на електроинструмента да е нарушена. Осигурете ремонт на повредените части преди използване на уреда. Много злополуки са причинени от лошо поддържани електроинструменти.
- f Използвайте електроинструмент, принадлежности, работни крайници и др. съгласно тези инструкции. При това съблюдавайте условията на работа и дейността, която трябва да се извършва. Използването на електроинструменти за друга, различна от предвидената употреба, може да доведе до опасни ситуации.
- 5 **Използване и поддръжка на акумулиращи батерии**
- a Зареждайте акумулиращата батерия само с разрешените от производителя зарядни устройства. Зарядни устройства, които не са подходящи за съответната акумулираща батерия, могат да доведат до пожар.
- b Използвайте уреда само с подходяща акумулираща батерия. Използването на други акумулиращи батерии може да доведе до наранявания или пожари.
- c Когато не използвате акумулиращата батерия, я дръжте далеч от метални предмети като кламери, монети, ключове, пирони, винтове или други малки метални предмети, които могат да доведат до късо съединение. Късото съединение може да доведе до пожар или експлозия.
- d При определени обстоятелства от акумулиращата батерия може да изтече електролит. Избягвайте контакт. Ако попаднете в контакт с електролита, изплакнете основно с вода. Ако електролитът попадне в очите Ви, незабавно потърсете лекарска помощ. Електролитът на акумулиращата батерия може да причини обриви и изгаряния по кожата.
- 6 **Сервис**
- a Възлагайте ремонта на вашия електроинструмент само на квалифициран експертен персонал и само с използването на оригинални резервни части. Така се гарантира, че безопасността на уреда се запазва.

Описание на уреда

Фигура А

- ① Гнездо за акумулираща батерия

- ② Прекъсвач на уреда
- ③ Регулируемо пусково устройство
- ④ Пръскаща тръба
- ⑤ Пръскаща дюза
- ⑥ Отвор за пълнене с мерителна чаша
- ⑦ Извод за маркуч
- ⑧ Маркуч
- ⑨ Държач за ремък за носене през рамо
- ⑩ Резервоар
- ⑪ Затварящо капаче
- ⑫ *Акумулираща батерия Battery Power 18V
- ⑬ *Зарядно устройство за бързо зареждане Battery Power 18V
- ⑭ Ремък за носене през рамо

* Не е включено в комплекта на доставката.

Монтаж

Монтиране на пръскащата тръба и маркуча

1. Поставете и завинтете пръскащата тръба върху ръкохватката.
2. Завъртете пръскащата тръба, докато се насочи с ръкохватката надолу.
Фигура В
3. Поставете гайката на маркуча на уреда и я затегнете.
Фигура С

Указание

Проверете за фиксирано положение на пръскащата тръба.

Указание

При поставянето на корпуса следете късият маркуч да влезе в отвора на резервоара на уреда.

Пускане в експлоатация

Напълване на резервоара

1. Развийте мерителната чаша.
2. Напълнете резервоара с желаното количество вода (до 4 литра).
3. С мерителната чаша отмерете желаното количество течност/добавка (до 120 ml) и внимателно я сипете в резервоара.
Фигура G
4. Изплакнете мерителната чаша с чиста вода и я завинтете отново.

Указание

При изцяло пълен резервоар дръжте уреда в хоризонтално положение, за да се предотврати изтичане през всмукателния отвор.

Закрепване на ремъка за носене през рамо

1. Закрепете ремъка за носене през рамо в клипса на корпуса.

Указание

Уверете се, че ремъкът за носене през рамо е закрепен правилно.

Монтиране на акумулиращата батерия

1. Пъхнете акумулиращата батерия в гнездото на уреда, докато се фиксира с щракване.

Фигура J

Обезвъздушаване на помпата

1. Развийте тръбата за разпръскване от pistolета.
2. Натиснете прекъсвача на уреда.
3. Натиснете пусковото устройство за пръскане за най-малко 10 секунди, докато системата се обезвъздуши.
4. Изключете уреда.
5. Монтирайте отново тръбата за разпръскване

Експлоатация

Експлоатация

1. Свалете пръскащата тръба.
2. Натиснете прекъсвача на уреда.
Фигура D
Уредът стартира.
3. Натиснете пусковото устройство за пръскане, за да пръскате или чрез натискане напред го настройте за непрекъснат режим.

Фигура E

Указание

Сега бутонът за задействане на пръскането е блокиран.

Указание

Уверете се, че бутонът за задействане на пръскането не е блокиран, преди да монтирате акумулиращата батерия.

4. За да спрете процеса на пръскане, отпуснете бутона за задействане на пръскането или, в непрекъснат режим го натиснете назад, за да спрете пръскането.

Настройка на струята за разпръскване

1. Завъртете дюзата, за да настроите точкова струя или струя за разпръскване
Фигура F

Транспортиране

⚠ ПРЕДПАЗЛИВОСТ

Несъблюдаване на теглото

Опасност от наранявания и повреди

При транспортиране съблюдавайте теглото на уреда.

ВНИМАНИЕ

Неконтролирано задвижване

Опасност от наранявания и повреди

Преди транспортиране изваждайте

акумулиращата батерия от уреда.

Преди транспортирането изпразнете напълно уреда.

- При транспортиране в превозни средства осигурявайте уреда срещу изплъзване и преобръщане.

Съхранение

⚠ ПРЕДПАЗЛИВОСТ

Несъблюдаване на теглото

Опасност от наранявания и повреди

При съхранението вземайте под внимание теглото на уреда.

△ ПРЕДПАЗЛИВОСТ

Неконтролирано задвижване

Опасност от наранявания и повреди

Преди прибирането за съхранение извадете акумулиращата батерия от уреда.

ВНИМАНИЕ

Съхранявайте уреда на сухо и добре проветрявано място, недостъпно за деца. Дръжте уреда далеч от вещества с корозивно действие, като химикали за градинска употреба.

1. Почистете уреда.
2. За да спестите място при съхранението, развийте пръскащата тръба и я притиснете в държача за тръбата на гнездото на акумулиращата батерия.
Фигура Н
3. Притиснете ръкохватката на тръбата в ръкохватката на уреда.

Грижа и поддръжка

△ ПРЕДПАЗЛИВОСТ

Неконтролирано задвижване

Опасност от наранявания и повреди

Преди всякакви работи изваждайте акумулиращата батерия от уреда.

ВНИМАНИЕ

За почистване на пластмасовите части не използвайте разтворители, тъй като те уреждат използваните за производството на уреда материали. Отстранявайте замърсявания като прах, масло и смазочни материали с чиста кърпа.

Почистване на резервоара

1. Извадете акумулиращата батерия.
2. Отворете затварящите капачета и свалете резервоара.
Фигура I
3. Изпуснете съдържанието на резервоара.
4. Почистете външната страна на резервоара с чиста, суха кърпа.
5. Напълнете една трета от резервоара с чиста вода
6. Свържете резервоара с корпуса на двигателя.
7. Монтирайте отново акумулиращата батерия.
8. Разпръскайте съдържанието на резервоара, докато се изразходва без остатък.
9. Повторете този процес няколко пъти.

Изпразнете резервоара

1. Извадете акумулиращата батерия.
2. Отворете затварящите капачета и свалете резервоара.
Фигура I
3. Изпуснете съдържанието на резервоара

Почистете дюзата

1. Извадете акумулиращата батерия.
2. Развийте дюзата от пръскащата тръба.
3. Прокарайте тясна тел през надлъжните отвори, за да отстраните остатъците.
Фигура К
4. Изплакнете дюзата с чиста вода.
5. Подсушете дюзата с чиста, суха кърпа и я монтирайте отново.

Помощ при неизправности

Много често причините за повреда са елементарни и с помощта на следните указания може сами да ги отстраните. Ако не сте сигурни или повредите не са описани тук, обърнете се към оторизирания сервис.

Уредът не пръска

Дюзата е запушена

1. Почистете дюзата
Маркучът е запушен
1. Почистете маркуча
Резервоарът е празен
1. Напълнете резервоара
Въздух в системата
1. Обезвъздушете помпата (вж. глава „Обезвъздушаване на помпата“)

Двигателят не работи

Акумулиращата батерия е празна

1. Зареждане на акумулаторната батерия
Акумулиращата батерия липсва или не е поставена правилно
1. Поставете правилно акумулиращата батерия
Акумулиращата батерия е твърде студена или твърде гореща
1. Съхранявайте акумулиращата батерия на закрито или я оставете да се охлади

Уредът се изключва

Предпазният прекъсвач е изключил

1. Изчакайте, докато предпазният прекъсвач отново включи уреда

Акумулиращата батерия не може да се зареди

Контактите на акумулиращата батерия са замърсени

1. Почистете контактите на акумулиращата батерия
Акумулиращата батерия или зарядното устройство е дефектна/о
 1. Сменете необходимата част (Използвайте само оригинални принадлежности от производителя)
Акумулиращата батерия е твърде гореща
 1. Оставете акумулиращата батерия да се охлади
- Продължителността на работата на акумулиращата батерия намалява значително**
Акумулиращата батерия е разредена, тъй като не е използвана дълго време
1. Зареждане на акумулаторната батерия
Експлоатационният живот на акумулиращата батерия е изтекъл
 1. Сменете акумулиращата батерия (Използвайте само оригинални принадлежности от производителя)

Гаранция

Във всяка държава са валидни издадените от нашия оторизиран дистрибутор гаранционни условия. Евентуални повреди на Вашия уред ще отстраним в рамките на гаранционния срок безплатно, ако се касае за дефект в материалите или производствен дефект. В случай на предявяване на право на гаранция, се обърнете към Вашия дистрибутор или към най-близкия оторизиран сервис, като представите касовата бележка. (Адрес, вж. задната страна)

Технически данни

		PSU 4-18
Данни за мощността на уреда		
Работно напрежение	V	18
Установени стойности съгласно EN 60745-1		
Ниво на звуково налягане L_{pA}	dB(A)	77
Ниво на звукова мощност L_{WA}	dB(A)	90
Стойност на вибрацията ръка-рамо	m/s^2	<2,5
Работно налягане (макс.)	bar	3
Дебит (макс.)	l/h	30
Размери и тегла		
Дължина на маркуча	cm	120
Дължина на телескопичната пръскача тръба	cm	45 - 75
Тегло (без акумулираща батерия)	kg	2,4
Дължина x ширина x височина	mm	750 x 185 x 365

Запазваме си правото на технически промени.

Декларация за съответствие на ЕС

С настоящото декларираме, че посочената по-долу машина по своята концепция и конструкция, както и в пуснатото от нас на пазара изпълнение, съответства на приложимите основни изисквания за безопасност и опазване на здравето, определени в директивите на ЕС. При несъгласуване с нас промяна на машината тази декларация губи своята валидност.

Продукт: Акумулаторна градинска пръскачка
Тип: 1.145-xxx

Приложими директиви на ЕС

2006/42/EO (+2009/127/EO)
2014/30/EC
2011/65/EC

Приложими хармонизирани стандарти

EN 60745-1
EN 50580:2014
EN 62233: 2008
EN 55014-1: 2017 + A11: 2020
EN 55014-2: 2015
EN IEC 63000: 2018

Подписващите лица действат от името и като пълномощници на управителния орган.



H. Jenner

Chairman of the Board of Management



S. Reiser

Director Regulatory Affairs & Certification

Пълномощник по документацията:

S. Reiser
Alfred Kärcher SE & Co. KG
Alfred-Kärcher-Str. 28 - 40
71364 Winnenden (Germany)
Тел.: +49 7195 14-0
Факс: +49 7195 14-2212
Винден, 2021/09/01

Sisukord

Üldised juhised.....	107
Nõuetekohane kasutamine	107
Keskonnakaitse.....	107
Lisavarustus ja varuosad	107
Tarnekomplekt.....	108
Seadmel olevad sümbolid	108
Ohuastmed.....	108
Ohutusjuhised	108
Seadme kirjeldus.....	109
Montaaž	109
Käikuvõtmine.....	109
Käitus	110
Transport	110
Ladustamine	110
Hooldus ja jooksevremont.....	110
Abi häirete korral.....	110
Garantii.....	111
Tehnilised andmed	111
EL vastavusdeklaratsioon	111

Üldised juhised



Lugege enne seadme esmakordset kasutamist neid ohutusjuhiseid, antud originaalkasutusjuhendit, akupakiga kaasasolevaid ohutusjuhiseid ning kaasasolevat

originaalkasutusjuhendit Akupakk / standardlaadija. Toimige neile vastavalt. Hoidke brošüürid hilisemaks kasutamiseks või järgmise omaniku tarbeks alles. Lisaks kasutusjuhendis esitatud juhistele tuleb Teil arvesse võtta ka seadusandja üldisi ohutuslaseid ja õnnetuse ennetamise eeskirju.

Nõuetekohane kasutamine

Kaablivaba rõhkpihustusseade on ette nähtud kasutamiseks välitingimustes hästi ventileeritud piirkonnas. Toode on mõeldud majapidamis- ja aiakemikaalide nagu nt insektitsiidide, fungitsiidide ja väetiste pihustamiseks. Toodet saab kasutada ka taimede kastmiseks. Ärge kasutage toodet muuks otstarbeks kui eespool nimetatud. Toodet ei tohi kasutada lapsed ega isikud, kes ei kanna sobivaid isikukaitsevahendeid ega riideid. Järgige alati kohalikke kehtivaid määrusi.

Keskonnakaitse



Pakkematerjalid on taaskasutatavad. Utiliseerige pakendid keskkonnasäästlikult.



Elektrilised ja elektroonilised seadmed sisalduvad väärtuslikke taaskasutatavaid materjale ja sageli koostisosi nagu patareid, akud või õli, mis võivad vale ümberkäämise või vale utiliseerimise korral kujutada potentsiaalset ohtu inimeste tervisele ja keskkonnale. Seadme nõuetekohaseks käitamiseks on neid koostisosi siiski vaja. Selle sümboliga tähistatud seadmeid ei tohi utiliseerida koos olmeprügiga.

Juhised koostisainete kohta (REACH)

Aktuaalse info koostisainete kohta leiate aadressilt: www.kaercher.com/REACH

Lisavarustus ja varuosad

Kasutage ainult originaaltarvikuid ja originaalvaruosi, mis tagavad seadme ohutu ja tõrgeteta käituse. Tarvikute ja varuosade kohta leiate teavet aadressilt www.kaercher.com.

Tarnekomplekt

Seadme tarnekomplekt on kujutatud pakendil. Lahtipakkimisel kontrollige, kas pakendi sisu on täielik. Puuduolevate tarvikute või transpordikahjustuste korral teavitage oma edasimüüjat.

Seadmel olevad sümbolid

	Üldine hoiatusmärk
	Enne käikuvõtmist lugege kasutusjuhendit ja kõiki ohutusjuhiseid.
	Kandke seadmega töötamisel libisemiskindlaid ja vastupidavaid kindlaid.
	Kandke seadmega töötamisel silmade kaitsevahendit.
	Kandke seadmega töötamisel libisemiskindlaid turvajalatsid.
	Kandke seadmega töötamisel suu- ja ninakatet.
	Ärge asetage seadet vihma kätte ega niisketesse tingimustesse.

Ohuastmed

⚠ OHT

• Viide vahetult ähvardavale ohule, mis võib põhjustada raskeid kehavigastusi või lõppeda surmaga.

⚠ HOIATUS

• Viide võimalikule ohtlikule olukorrale, mis võib põhjustada raskeid kehavigastusi või lõppeda surmaga.

⚠ ETTEVAATUS

• Viide võimalikule ohtlikule olukorrale, mis võib põhjustada kergeid vigastusi.

TÄHELEPANU

• Viide võimalikule ohtlikule olukorrale, mis võib põhjustada varakahjusid.

Ohutusjuhised

Üldised ohutusjuhised

⚠ **OHT** • Söövitusoht. Ärge suunake kunagi düüsi inimese või looma poole. Ärge laske kunagi joal otse oma nahaga kokku puutuda. • Põletusoht. Seda seadet ei tohi kasutada tuleohtlike värvide või lahustite pihustamiseks, mille leekpunkt on < 21 °C.

⚠ **HOIATUS** • Veenduge, et tööpiirkond oleks pihustamise ajal piisavalt ventileeritud. • Söövitusoht. Hoidke pihustusriitva kasutamise ajal alati paigal. • Plahvatusoht. Ärge kasutage seadet kunagi tule- või plahvatusohtlikes kohtades. • Vigastusoht. Pidage silmas kõiki pihustatavast vedelikust tingitud ohte ja konsulteerige mahutil olevate märgistuste või tootja

esitatud informatsiooni osas. • Ärge pihustage ühtegi vedelikku, mille kohta Te ei tea, kas see on ohtlik ja/või kahjulik.

Elektritööriistade üldised ohutusjuhised

⚠ HOIATUS

• Lugege kõiki ohutusjuhiseid ja korraldusi.

Ohutusjuhiste ja korralduste eiramine võib põhjustada elektrilöögi ja /või raskeid vigastusi. **Hoidke kõik ohutusjuhised ja korraldused edaspidiseks alles.** Ohutusjuhistes kasutatud mõiste „elektritööriist“ kehtib võrgutoitega elektritööriistade (võrgukaabliga) ja akutoitega (võrgukaabliteta) elektritööriistade kohta.

1 Töökohta ohutus

- Hoidke oma töökoht puhas ja hästi valgustatud.** Korratud või valgustamata tööpiirkonnad võivad põhjustada õnnetusi.
- Ärge töötage elektritööriistaga plahvatusohtlikus keskkonnas, kus asuvad põlevad vedelikud, gaasid või tolmud.** Elektritööriistad tekitavad sädemeid, mis võivad tolmuga või aurudega süüdata.
- Hoidke lapsed ja teised inimesed elektritööriista kasutamise ajal eemal.** Tähelepanu kõrvalvõltsel võite kaotada kontrolli seadme üle.

2 Elektriohutus

- Vältige kehalist kontakti maandatud pealispindade nagu torude, küttesüsteemide, pliitide ja külmikutega.** Kui Teie keha on maandatud, esineb kõrgeenergiaga risk elektrilöögi tõttu.
- Hoidke elektritööriista vähimast või niiskusest eemal.** Vee tungimine elektritööriista sisse suurendab elektrilöögriski.

3 Inimeste ohutus

- Olge tähelepanelik, jälgige, mida Te teete ja käituge elektritööriistaga töötamisel mõistlikult.** Ärge kasutage elektritööriista, kui olete väsinud või uimastite, alkoholi või ravimite mõju all. Üks tähelepanematus hetk elektritööriista kasutamisel võib põhjustada tõsiseid vigastusi.
- Kandke isiklikku kaitsevarustust ja alati kaitseprille.** Isikliku kaitsevarustuse nagu tolmumaski, libisemiskindlate turvajalatsite, kaitsekiivri või kuulmiskaitsevahendite kandmine, olenevalt elektritööriista liigist ja kasutamisest, vähendab vigastuseriski.
- Vältige tahtmatut käikuvõtmist.** Veenduge, et elektritööriist on välja lülitatud, enne kui Te selle voolutoite ja/või aku külge ühendate, vastu võtate või seda kannate. Kui Teil on elektritööriista kandmisel sõrm lülitil või kui ühendate seadme sisselülitatud seisundis voolutoitega, võib see põhjustada õnnetusjuhtumeid.
- Eemaldage seadistustööriistad või kruvivõtmed enne elektritööriista sisselülitamist.** Pöörlevad seadmeosal asuvad tööriistad või võti võivad põhjustada vigastusi.
- Vältige ebanormaalselt kehahoidu.** Hooldustege kindla seisuasendi eest ja hoidke igal ajal tasakaalu. Nii saate elektritööriista ootamatutes olukordades paremini kontrollida.
- Kandke sobivat riietust.** Ärge kandke avarat riietust ega ehteid. Hoidke juuksed, riided ja kindad liikuvatest osadest eemal. Liikuvad osad võivad lahtistest riietest, kinnastest, ehetest või pikkadest juustest kinni haarata.

- 4 Elektritööriista kasutamine ja käsitsemine
- a Ärge koormake seadet üle. Kasutage oma tööks selleks ettenähtud elektritööriista. *Sobiva elektritööriistaga töötate Te paremini ja ohutult esitatud võimsusvahemikus.*
- b Ärge kasutage elektritööriista, mille lüliti on defektne. *Elektritööriist, mida ei saa enam sisse või välja lülitada, on ohtlik ja seda tuleb remontida.*
- c Enne seadme seadistuste tegemist, tarvikuosade vahetamist või seadme ärapanekut tõmmake pistik pistikupesast välja ja/või eemaldage aku. *See ettevaatusabinõu hoiab ära elektritööriista tahtmatu käivitamise.*
- d Hoidke kasutamata elektritööriistu lastele kättesaamatus kohas. Ärge laske seadet kasutada inimestel, kes pole sellega tuttavad või kes pole lugenud käesolevaid korraldusi. *Elektritööriistad on ohtlikud, kui neid kasutavad kogematumad inimesed.*
- e Hoolitsege elektritööriistade eest hästi. Kontrollige, kas liikuvad osad talitlevad laitmatult ega kiilu kinni, ega osad pole purunenud või nii kahjustatud, et elektritööriista talitus on piiratud. Laske kahjustatud osad enne seadme kasutamist ära remontida. *Paljude õnnetusjuhtumite põhjuseks on halvasti hooldatud elektritööriistad.*
- f Kasutage elektritööriista, tarvikuid, kasutööriistu jne vastavalt neile korraldustele. Võtke seejuures arvesse töötingimusi ja teostatavat tegevust. *Elektritööriistade kasutamine mitteettenähtud rakendusteks võib põhjustada ohtlikke olukordi.*
- 5 Akupakkide kasutamine ja hoolitsus
- a Laadige akupakki ainult tootja poolt lubatud laadijatega. *Vastavale akupakile mittedsobivad laadijad võivad põhjustada tulekahju.*
- b Kasutage seadet ainult sobiva akupakiga. *Teiste akupakkide kasutamine võib põhjustada vigastusi või tulekahjusid.*
- c Hoidke akupakki mittekasutamise korral eemal metallesemetest nagu kirjaklambrid, mündid, võtmed, naeltest, kruvidest või muudest väikestest metallesemetest, mis võivad põhjustada lühist. *Lühis võib põhjustada tulekahju või plahvatust.*
- d Olenevalt asjaoludest võib akupakist väljuda vedelikku. Vältige kokkupuudet. Kui satute vedelikuga kokkupuutesse, loputage see põhjalikult veega maha. Kui vedelik satub Teie silma, pöörduge viivitamatult arsti poole. *Akudevadik võib põhjustada nahal lööbeid ja kipi-tust.*
- 6 Teenindus
- a Laske oma elektritööriista remontida ainult kvalifitseeritud erialapersonalil ja ainult originaalvaruosadega. *Sellega kindlustatakse, et seadme ohutus jääb püsima.*

Seadme kirjeldus

Joonis A

- ① Akupaki pesa
- ② Seadmelüliti
- ③ Fikseeritav pihustuspäästik

- ④ Pihustusritv
- ⑤ Pihustusdüüs
- ⑥ Täiteotsak mõõtetopsiga
- ⑦ Vooliku ühendus
- ⑧ Voolik
- ⑨ Õlarihma hoidik
- ⑩ Paak
- ⑪ Lukustuslapats
- ⑫ *Akupakk Battery Power 18V
- ⑬ *Kiirlaadija Battery Power 18V
- ⑭ Õlarihm

* Ei sisaldu tarnekomplektis.

Montaaž

Pihustusridva ja vooliku monteerimine

1. Pistke pihustusritv peale ja keerake kinni.
2. Keerake pihustusritva, kuni see on joondatud käepidemega allapoole näitavalt.

Joonis B

3. Lükake seadmel olev vooliku mutter peale ja keerake kinni.

Joonis C

Märkus

Kontrollige pihustusridva kindlat asetust.

Märkus

Pidage korpuse pealepanekul silmas, et seadme lühike voolik on sisestatud paagi avasse.

Käikuvõtmine

Paagi täitmine

1. Keerake mõõtetops maha.
2. Täitke paak soovitud koguse veega (kuni 4 liitrit).
3. Mõõte mõõtetopsi abil soovitud kogus vedelikku/li-sandit (kuni 120 ml) ja valage see ettevaatlikult paaki.

Joonis G

4. Loputage mõõtetopsi puhta veega ja keerake see uuesti peale.

Märkus

Hoidke seadet täielikult täidetud paagi korral horisontaalselt, et vältida väljavoolamist imemisava kaudu.

Õlarihma kinniklõpsamine

1. Klõpsake õlarihm korpusel olevasse klambrisse.

Märkus

Pidage silmas, et õlarihm on korrektselt kinni klõpsanud.

Akupaki monteerimine

1. Lükake akupakk seadme pesa, kuni see fikseerub.

Joonis J

Õhu eemaldamine pumbast

1. Keerake joatoru püstoliit maha.
2. Vajutage seadmelüliti.
3. Vajutage pihustuspäästikut vähemalt 10 sekundit, kuni õhk on süsteemist eemaldatud.
4. Lülitage seade välja.
5. Joatoru uuesti monteerimine

Käitus

Käitamine

1. Võtke pihustusritv ära.
2. Vajutage seadmelüliti.
Joonis D
Seade käivitub.
3. Pihustamiseks vajutage pihustuspäästikut või püsi-
režiimiks lükake see vajutades ette.
Joonis E

Märkus

Pihustus-lülitusklahv on nüüd lukustatud.

Märkus

Pidage silmas, et pihustus-lülitusklahv ei ole lukustatud, enne kui Te akupaki monteerite.

4. Pihustusprotsessi peatamiseks laske pihustus-lüli-
tusklahv lahti või püsirežiimiks lükake see lõpetami-
seks vajutusega taha.

Pihustusjoe seadistamine

1. Keerake düüsi punkti- või pihustusjoe seadistami-
seks
Joonis F

Transport

⚠ ETTEVAATUS

Kaalu eiramine

Vigastus- ja kahjustusohht

Pidage transportimisel silmas seadme kaalu.

TÄHELEPANU

Kontrollimatu käivitumine

Vigastus- ja kahjustusohht

Võtke aku enne transportimist seadmest välja.

Tühjendage seade enne transportimist täielikult.

- Kindlustage seade sõidukites transportimisel libise-
mise ja ümberkukkumise vastu.

Ladustamine

⚠ ETTEVAATUS

Kaalu eiramine

Vigastus- ja kahjustusohht

Pidage ladustamisel silmas seadme kaalu.

⚠ ETTEVAATUS

Kontrollimatu käivitumine

Vigastus- ja kahjustusohht

Võtke aku enne ladustamist seadmest välja.

TÄHELEPANU

Hoidke seadet kuivas ja hästi ventileeritud kohas, mis on lastele juurdepääsmatu. Hoidke seade eemal korrodeeruvalt mõjuvatest ainetest nagu aiakemikaalid.

1. Puhastage seade.
2. Ruumisäästlikuks ladustamiseks keerake pihustus-
ritv maha ja vajutage aku-sisselükküsteemil ole-
vat ridvaklambrist.
Joonis H

3. Vajutage käepide seadmel olevat ridvakäepidet.

Hooldus ja jooksevremont

⚠ ETTEVAATUS

Kontrollimatu käivitumine

Vigastus- ja kahjustusohht

Võtke aku enne kõiki töid seadmest välja.

TÄHELEPANU

Ärge kasutage plastosade puhastamiseks lahusteid, kuna nad kahjustavad seadmel kasutatavaid materjale.

Eemaldage saasteained nagu tolm, õli ja määrdained puhta lapiga.

Paagi puhastamine

1. Eemaldage akupakk.
2. Avage lukustuslapatsid ja võtke paak välja.
Joonis I
3. Laske paagi sisu välja.
4. Puhastage paagi välispind puhta, kuiva lapiga.
5. Täitke paak kuni ühe kolmandikuni puhta veega
6. Ühendage paak mootorikorpussega.
7. Paigaldage aku uuesti.
8. Pihustage paagi sisu, kuni see on täielikult ära kasu-
tatud.
9. Korrake seda protsessi mitu korda.

Paagi tühjendamine

1. Eemaldage akupakk.
2. Avage lukustuslapatsid ja võtke paak välja.
Joonis I
3. Paagi sisu väljalaskmine

Puhastage düüsi

1. Eemaldage akupakk.
2. Keerake düüs pihustusridvalt maha.
3. Jääkide eemaldamiseks lükake kitsas traat läbi pi-
kiavade.
Joonis K
4. Loputage düüsi puhta veega.
5. Kuivatage düüs puhta, kuiva lapiga ja monteerige
düüs uuesti.

Abi häirete korral

Häiretel on tihti lihtsad põhjused, mille te suudate ise kõrvaldada järgneva ülevaate abil. Kahtluse korral või siin mittenimetatud häire/abi puhul pöörduge palun tun-
nustatud klienditeeninduse poole.

Seade ei pihusta

Düüs on ummistunud

1. Puhastage düüsi

Voolik on ummistunud

1. Vooliku puhastamine

Paak on tühi

1. Paagi täitmine

Õhk süsteemis

1. Õhu eemaldamine pumbast (vt peatükki „Õhu ee-
maldamine pumbast“)

Mootor ei tööta

Aku on tühi

1. Aku laadimine

Aku puudub või aku ei asetse õigesti

1. Pange aku õigesti sisse

Aku on liiga külm või liiga kuum

1. Hoidke akut siseruumides või laske sellel maha jah-
tuda

Seade lülitub välja

Kaitselüliti on välja lülitatud

1. Oodake, kuni kaitselüliti seadme uuesti sisse lülitab

Akut ei saa laadida

Aku kontaktid on määrduanud

1. Puhastage aku kontaktid

Aku või laadija on defektned

1. Asendage vajalik detail uuega (kasutage ainult toot-
ja originaaltarvikuid)

Aku on liiga kuum

1. Laske akul maha jahtuda

Aku tööaeg väheneb oluliselt

Aku on tūhjenenud, sest seda pole pikka aega kasutatud

1. Aku laadimine

Aku eluiga on lõppenud

1. Asendage aku uuega (kasutage ainult tootja originaalvarvikuid)

Garantii

Igas riigis kehtivad meie volitatud müügiesindaja antud garantiitingimused. Seadmel esinevad mistahes rikked kõrvaldame garantiiajal tasuta, kui põhjuseks on materjali- või tootmisviga. Garantiijuhtumil pöörduge ostu tõendava dokumendiga oma edasimüüja või lähima volitatud klienditeeninduse poole. (Aadressi vt tagaküljelt)

Tehnilised andmed

		PSU 4-18
Seadme võimsusandmed		
Tööpinge	V	18
Kindlakstehtud väärtused EN 60745-1 kohaselt		
Helirõhutase L_{pA}	dB(A)	77
Helivõimsustase L_{WA}	dB(A)	90
Labakäsi-käsivars vibratsiooni-väärtus	m/s^2	<2,5
Töörõhk (max)	bar	3
Juurdevoolu kogus (max)	l/h	30
Mõõtmed ja kaalud		
Vooliku pikkus	cm	120
Teleskopeeritava pihustusriidva pikkus	cm	45 - 75
Kaal (akupakita)	kg	2,4
Pikkus x laius x kõrgus	mm	750 x 185 x 365

Õigus tehnilisteks muudatusteks.

EL vastavusdeklaratsioon

Käesoleva deklaratsiooniga, et alljärgnevalt nimetatud masin vastab oma kontseptsiooni ja koosteliigi põhjal ning meie poolt turule viidud teostuses EL direktiivide asjaomastele põhilistele ohutus- ja tervisenõuetele. Masinal meiega kooskõlastamata muudatuste teostamisel kaotab käesolev deklaratsioon kehtivuse.

Toode: Taimepihusti aku

Tüüp: 1.145-xxx

Asjaomased EL direktiivid

2006/42/EÜ (+2009/127/EÜ)

2014/30/EL

2011/65/EL

Kohaldatud ühtlustatud normid

EN 60745-1

EN 50580:2014

EN 62233: 2008

EN 55014-1: 2017 + A11: 2020

EN 55014-2: 2015

EN IEC 63000: 2018

Allakirjutatud tegutsevad juhatuse ülesandel ja volitusega.

H. Jenner

Chairman of the Board of Management

S. Reiser

Director Regulatory Affairs & Certification

Dokumentatsioonivolinik:

S. Reiser

Alfred Kärcher SE & Co. KG

Alfred-Kärcher-Str. 28 - 40

71364 Winnenden (Germany)

Tel: +49 7195 14-0

Faks: +49 7195 14-2212

Winnenden, 2021/09/01

Saturs

Vispärigas norādes	111
Noteikumiem atbilstoša lietošana.....	111
Vides aizsardzība	112
Piederumi un rezerves daļas.....	112
Piegādes komplekts	112
Simboli uz ierīces	112
Riska pakāpes.....	112
Drošības norādījumi	112
Ierīces apraksts.....	113
Montāža	113
Ekspuatācijas uzsākšana	114
Darbība	114
Transportēšana	114
Uzglabāšana	114
Kopšana un apkope	114
Palīdzība darbības traucējumu gadījumā.....	115
Garantija.....	115
Tehniske dati	115
ES atbilstības deklarācija	115

Vispärigas norādes



Pirms iekārtas pirmās izmantošanas reizes rūpīgi izlasiet turpmākās drošības norādes, šo oriģinālo lietošanas instrukciju, iepazīstieties ar akumulatora pakai pievienotajām drošības norādēm, kā arī ar akumulatora pakas/standarta lādētāja oriģinālo lietošanas instrukciju. Rīkojieties saskaņā ar tām. Saglabājiet minētos materiālus vēlākai izmantošanai vai nodošanai nākamajam īpašniekam.

Kopā ar lietošanas instrukcijā ietvertajiem norādījumiem ņemiet vērā likumdevēja vispārīgos drošības tehnikas noteikumus un nelaimes gadījumu novēršanas noteikumus.

Noteikumiem atbilstoša lietošana

Bezvadu spiediena smidzināšanas ierīce ir paredzēta lietošanai ārpus telpām labi vēdināmā zonā. Produkts paredzēts sadzīves un dārza ķīmijas, piem., insekticīdu, fungicīdu un mēslojuma izsmidzināšanai. Produktu var izmantot arī augu laistīšanai. Neizmantojiet produktu nekādiem citiem mērķiem, izņemot iepriekš minētos. Produktu nedrīkst lietot bērni vai personas, kas nenēsā atbilstošus individuālos aizsardzības līdzekļus un apģērbus.

Vienmēr ievērojiet reģionāli piemērojamos noteikumus.

Vides aizsardzība



Iepakojuma materiālus ir iespējams pārstrādāt atkārtoti. Utilizējiet iepakojumus videi draudzīgā veidā.



Elektriskās un elektroniskās ierīces satur noderīgus pārstrādājamos materiālus un bieži vien tādās sastāvdaļās kā baterijas, akumulatorus un eļļu, kuras to nepareizas izmantošanas vai neatbilstošas utilizācijas gadījumā var radīt potenciālu apdraudējumu cilvēku veselībai un videi. Tomēr šīs sastāvdaļas ir nepieciešamas ierīces pareizai darbībai. Ierīces, kas apzīmētas ar šo simbolu, nedrīkst izmest kopā ar sadzīves atkritumiem.

Informācija par sastāvdaļām (REACH)

Aktuālo informāciju par sastāvdaļām atradīsiet: www.kaercher.com/REACH

Piederumi un rezerves daļas

Izmantot tikai oriģinālos piederumus un oriģinālās rezerves daļas, jo tie garantē drošu un nevainojamu ierīces darbību.

Informāciju par piederumiem un rezerves daļām skatīt www.kaercher.com.

Piegādes komplekts

Ierīces piegādes komplekts ir attēlots uz iepakojuma. Izsaņojot pārbaudiet, vai saturs ir pilnīgs. Ja trūkst piederumi vai transportēšanas laikā radušies bojājumi, lūdzu, informējiet tirgotāju.

Simboli uz ierīces

	Vispārīgā brīdinājuma zīme
	Pirms ekspluatācijas uzsākšanas izlasiet lietošanas pamācību un visas drošības norādes.
	Strādājot ar ierīci, valkāt neslidošus un izturīgus aizsargcimdus.
	Strādājot ar ierīci, lietojiet piemērotu acu aizsargu.
	Strādājot ar ierīci, lietojiet neslidošus drošības apavus.
	Strādājot ar ierīci, lietojiet elpošanas maskes/deguna aizsegu.
	Nepakļaujiet ierīci ne lietus, ne paaugstināta mitruma ietekmei.

Riska pakāpes

▲ BĪSTAMI

- Norāde par tieši draudošām briesmām, kuras izraisa smagas traumas vai nāvi.

▲ BRĪDINĀJUMS

- Norāde par iespējami draudošām briesmām, kuras var izraisīt smagas traumas vai nāvi.

▲ UZMANĪBU

- Norāda uz iespējami bīstamu situāciju, kura var radīt vieglas ievainojumus.

IEVĒRĪBAI

- Norāde par iespējami bīstamu situāciju, kura var radīt materiālos zaudējumus.

Drošības norādījumi

Vispārīgas drošības norādes

▲ **BĪSTAMI** ● *Ķīmiskā apdeguma draudi. Nekad nevērsiet sprauslu pret cilvēku vai dzīvnieku. Nekad neļaujiet strūkai nonākt tiešā saskarē ar ādu.* ● *Apdedzināšanās risks. Šo ierīci nedrīkst izmantot uzliesmojošu krāsu vai šķīdinātāju izsmidzināšanai ar uzliesmošanas temperatūru <21 °C.*

▲ **BRĪDINĀJUMS** ● *Izsmidzinot, pārliecinieties, ka darba vieta ir pietiekami vēdināta.* ● *Ķīmiskā apdeguma draudi. Lietošanas laikā vienmēr turiet pozīcijā smidzināšanas stobru.* ● *Sprādzienbīstamība. Nekad neizmantojiet ierīci vietās, kur pastāv ugunsgrēka risks vai sprādzienbīstamība.* ● *Savainojumu risks. Uzmanieties no jebkāda apdraudējuma, ko rada izsmidzināmais šķidrums, un iepazīstieties ar iepakojuma etiķetēm vai ražotāja sniegto informāciju.* ● *Neizsmidziniet šķidrumus, par kuriem nezināt, vai tie ir bīstami un/vai kaitīgi.*

Vispārējie elektroinstrumentu drošības tehnikas noteikumi

▲ BRĪDINĀJUMS

- **Izlasiet visus drošības noteikumus un norādes.** Drošības noteikumu un norāžu neievērošana var izraisīt strāvas triecienu un/vai smagus savainojumus. **Uzglabājiet visus drošības noteikumus un norādes turpmākai pielietošanai.**

Drošības noteikumus izmantotais termins „Elektroinstrumenti” attiecas uz tīkla elektroinstrumentiem (ar tīkla kabeli) un akumulatora elektroinstrumentiem (bez tīkla kabeļa).

1 Darba vietas drošība

- Raugiet, lai Jūsu darba zona būtu tīra un labi apgaismota.** Nekārtība vai neapgaismota darba zona var izraisīt nelaimes gadījumus.
- Ar elektroinstrumentu nestrādājiet sprādzienbīstamā vidē, kurā atrodas uzliesmojoši šķidrumi, gāzes vai putekļi.** Elektroinstrumenti rada dzirksteles, kas var aizdedzināt putekļus vai tvaikus.
- Raugiet, lai elektroinstrumenta lietošanas laikā darba zonā neatrastos bērni un citas personas.** Noliecoties, jūs varat zaudēt kontroli pār instrumentu.

2 Elektriskā drošība

- Izvairieties no ķermeņa saskares ar iezemētām virsmām, piemēram, caurulēm, apsildes elementiem, krāsniem un ledusskapjiem.** *Brīdī, kad jūsu ķermenis ir saņemts, iespējams paaugstināts elektriskā trieciena risks.*
- Elektroinstrumentus uzglabājiet pret lietu vai mitrumu aizsargātā telpā.** *Ūdens iespēšanas elektroinstrumentā paaugstina strāvas trieciena risku.*

3 Personu drošība

- a Esiet uzmanīgs, pievērsiet uzmanību tam, ko darāt un ar elektrosinstrumentu un strādājiet ar to rūpīgi. Nelietojiet elektrosinstrumentu, ja esat noguris vai narkotisko vielu, alkohola vai medikamentu ietekmē. Elektrosinstrumenta lietošanas laikā viens neuzmanības brīdis var radīt nopietnus savainojumus.
- b Vienmēr nēsājiet personisko aizsargaprīkojumu un aizsargbrilles. Personīgā aizsargaprīkojuma, piemēram, putekļu maskas, neslidošu drošības apavu, aizsargķiveres vai dzirdes aizsardzības lietošana atkarībā no elektrosinstrumenta veida un izmantošanas mērķa, samazina savainojumu risku.
- c Izvairieties no nejaušas ekspluatācijas uzsākšanas. Pirms elektrosinstrumentu pievienot strāvas padevei un/vai akumulatoram, pacelt vai nest, pārliecinieties, ka tas ir izslēgts. Ja elektrosinstrumenta nešanas laikā pirkstu esat novietojis uz slēdža vai strāvas padevei pievienojat ieslēgtu iekārtu, tas var izraisīt nelaimes gadījumus.
- d Pirms ieslēgt elektrosinstrumentu, noņemiet iestatīšanas instrumentus vai uzgriežņu atslēgu. Iekārtas rotējošā daļā ievietotais darbarīks vai atslēga var radīt savainojumus.
- e Izvairieties no nepareiza ķermeņa stāvokļa. Stāviet stabilā pozīcijā un saglabājiet līdzsvaru. Tā elektrosinstrumentu negaidītās situācijās varēsiet labāk kontrolēt.
- f Nēsājiet piemērotu apģērbu. Nenēsājiet platu apģērbu vai rotaslietas. Raugiet, lai mati, apģērbs un cimdi neatrastos kustīgu detaļu tuvumā. Kustīgās daļas var aizķert brīvu apģērbu, cimdus, rotaslietas vai garus matus.
- 4 Elektrosinstrumenta lietošana
- a Nepārslodiet ierīci. Darbu veikšanai izmantojiet šim mērķim paredzētu elektrosinstrumentu. Ar atbilstošu elektrosinstrumentu norādītajā jaudas diapazonā jūs varēsiet strādāt labāk un drošāk.
- b Nelietojiet elektrosinstrumentu ar bojātu slēdzi. Elektrosinstrumenti, ko vairs nevar ieslēgt vai izslēgt, ir bīstami un to ir jāremontē.
- c Pirms veikt iekārtas iestatījumus, mainīt detaļas vai novietot iekārtu, atvienojiet spraudni no kontaktligzdas un/vai izņemiet akumulatoru. Šis drošības pasākums novērsīs neparedzētu elektrosinstrumenta iedarbināšanu.
- d Elektrosinstrumentus uzglabājiet bērniem nepieejamā vietā. Neļaujiet ierīci lietot personām bez darba pieredzes vai personām, kas nav izlasījušas šīs norādes. Elektrosinstrumenti ir bīstami, ja tos lieto nepieredzējušas personas.
- e Nodrošiniet rūpīgu elektrosinstrumentu apkopi. Pārbaudiet, vai kustīgās daļas darbojas neviensajam un neieķīlējas, vai detaļas nav salauztas un bojātas tā, ka ietekmē elektrosinstrumenta funkcijas. Pirms iekārtas lietošanas saremontējiet bojātas daļas. *Slikti kopoti elektrosinstrumenti ir daudzu nelaimes gadījumu cēlonis.*
- f Elektrosinstrumentus, to piederumus, apstrādes instrumentus utt. lietojiet atbilstoši šīm norādēm. Lietošanas laikā ņemiet vērā darba nosacījumus un veicamo darbību. Elektrosinstrumentu izmantošana neatbilstoši paredzētajam mērķim var radīt bīstamas situācijas.
- 5 Akumulatoru paku ekspluatācija un uzturēšana
- a Akumulatoru pakas uzlādei izmantojiet tikai ražotāja atļautās uzlādes ierīces. *Uzlādes ierīces, kas nav piemērotas atbilstoši akumulatoru pakai, var izraisīt ugunsgrēku.*
- b Izmantojiet ierīci tikai ar piemērotu akumulatoru paku. Citu akumulatoru paku izmantošana var izraisīt savainojumus vai ugunsgrēkus.
- c Neizmanto akumulatoru paku uzglabājiet drošā attālumā no metāliskiem priekšmetiem, monētām, atslēgām, naglām, skrūvēm vai citiem nelieliem metāla priekšmetiem, kas var radīt īssavienojumu. *Īssavienojums var izraisīt ugunsgrēku vai eksploziju.*
- d Atsevišķos gadījumos no akumulatoru pakas var noplūst šķidrums. Izvairieties no saskares. Ja nonākat saskarē ar šo šķidrumu, rūpīgi to noskalojiet. Ja šķidrums iekļūst Jūsu acīs, nekavējoties uzmeklējiet ārstu. Akumulatora šķidrums var radīt izsitumus un apdegumus uz ādas.
- 6 Serviss
- a Elektrosinstrumenta remontu ļaujiet veikt tikai kvalificētiem profesionāļiem, kas izmanto oriģinālās rezerves daļas. *Šādi var saglabāt iekārtas drošību.*

Ierīces apraksts

Attēls A

- ① Akumulatoru pakas ietvere
- ② Ierīces slēdzis
- ③ Fiksējams izsmidzināšanas sprūds
- ④ Smidzināšanas stobrs
- ⑤ Smidzināšanas sprausla
- ⑥ Uzpildes kakls ar mērglāzi
- ⑦ Pieslēguma šūtene
- ⑧ Šūtene
- ⑨ Plecu jostas stiprinājums
- ⑩ Tvertne
- ⑪ Tvertnes aizspiednis
- ⑫ *Akumulatora bloks Battery Power 18V
- ⑬ Ātrās uzlādes ierīce Battery Power 18V
- ⑭ Plecu josta

* Nav iekļauts piegādes komplektācijā.

Montāža

Smidzināšanas stobra un šūtenes montāža

1. Uzspriedit smidzināšanas stobru uz roktura un cieši pieskrūvējiet.
2. Pagrieziet smidzināšanas stobru, līdz rokturis ir vērstis uz leju.

Attēls B

3. Uzbīdīet šūtenes uzgriezni uz ierīces un pievelciet to.

Attēls C

Norādījums

Pārbaudiet smidzināšanas stobra sēžu.

Norādījums

Uzliekot korpusu, pārliecinieties, ka ierīces Tsā šūtene ir ievietota tvertnes atverē.

Ekspluatācijas uzsākšana

Tvertnes uzpilde

1. Noskrūvējiet mērglāzi.
2. Piepildiet tvertni ar vēlamu ūdens daudzumu (līdz 4 litriem).
3. Izmantojot mērglāzi, izmēriet vēlamu šķidruma/pieņemas daudzumu (līdz 120 ml) un uzmanīgi ielejiet to tvertnē.
4. Izskalojiet mērglāzi ar tīru ūdeni un uzskrūvējiet to atpakaļ.

Norādījumi

Kad tvertne ir pilnībā piepildīta, turiet ierīci horizontāli, lai novērstu tās noplūdi caur iesūkšanas atveri.

Plecu jostas piespraūšana

1. Piestipriniet plecu jostu korpusa stiprinājumos.

Norādījumi

Pāriecināties, vai plecu josta ir pareizi nofiksēta.

Akumulatoru pakas montāža

1. Akumulatoru paku iebīdīt ierīces ietvarā, līdz tā nofiksējas.

Attēls J

Sūkņa atgaisošana

1. Noņemiet strūklas cauruli no pistoles.
2. Nospiediet ierīces slēdzi.
3. Nospiediet smidzināšanas sprūdu vismaz 10 sekundes, līdz sistēma ir atgaisota.
4. Izslēdziet ierīci.
5. Smidzināšanas caurules atkārtota uzstādīšana

Darbība

Ekspluatācija

1. Noņemiet smidzināšanas stobru.
2. Nospiediet ierīces slēdzi.

Attēls D

Ierīce ieslēdzas.

3. Nospiediet smidzināšanas sprūdu, lai izsmidzinātu vai nepārtrauktai darbībai bīdīt, spiežot to uz priekšu.

Attēls E

Norādījumi

Smidzināšanas palaišanas poga tagad ir bloķēta.

Norādījumi

- Pirms akumulatora pakas uzstādīšanas pāriecināties, ka izsmidzināšanas palaišanas poga ir atbloķēta.
4. Lai apturētu izsmidzināšanas procesu, atlaidiet smidzināšanas palaišanas pogu vai, nepārtraucot darbību, spiežot pabīdīt to atpakaļ, lai to apturētu.

Smidzināšanas strūklas iestatīšana

1. Pagrieziet sprauslu, lai noregulētu smidzināšanas punktu vai smidzināšanas strūklku

Attēls F

Transportēšana

⚠ UZMANĪBU

Svara neievērošana

Savainojumu un bojājumu draudi

Transportējot ņemiet vērā ierīces svaru.

IEVĒRĪBAI

Nekontrolēta ieslēgšanās

Savainojumu un bojājumu draudi

Pirms transportēšanas no ierīces izņemt akumulatoru.

Pirms transportēšanas pilnībā iztukšojiet ierīci.

- Pārvadājot transportlīdzekļos, nodrošiniet iekārtu pret slīdēšanu un apgāšanos.

Uzglabāšana

⚠ UZMANĪBU

Svara neievērošana

Savainojumu un bojājumu draudi

Uzglabājot ņemiet vērā ierīces svaru.

⚠ UZMANĪBU

Nekontrolēta ieslēgšanās

Savainojumu un bojājumu draudi

Pirms uzglabāšanas izņemiet no ierīces akumulatoru.

IEVĒRĪBAI

Uzglabājiet ierīci sausā un labi vēdinātā vietā, kurai bērniem nav piekļuve. Pasargājiet ierīci no vielām ar korozijas iedarbību, piem., dārzeņu ķīmikālijām.

1. Izfīriert ierīci.
2. Lai uzglabājot ietaupītu vietu, noskrūvējiet smidzināšanas stobru un iespiediet stobra stiprinājumā pie akumulatora ievades.

Attēls H

3. Iespiediet stobra rokturi ierīces rokturī.

Kopšana un apkope

⚠ UZMANĪBU

Nekontrolēta ieslēgšanās

Savainojumu un bojājumu draudi

Pirms jebkādu darbu uzsākšanas izņemiet no ierīces akumulatoru.

IEVĒRĪBAI

Plastmasas daļu tīrīšanai neizmantojiet šķīdinātājus, jo tie agresīvi iedarbojas uz izmantoto materiālu. Ar tīru drānu atbrīvojieties no tādiem netīrumiem, kā, piem., putekļiem, eļļas un smērvielas.

Tvertnes tīrīšana

1. Izņemiet akumulatoru paku.
2. Atveriet tvertnes aizspiedņus un izņemiet tvertni.

Attēls I

3. Iztukšojiet tvertnes saturu.
4. Tīriet tvertnes ārpusi ar tīru, sausu drānu.
5. Trešdaļu tvertnes piepildīt ar tīru ūdeni
6. Tvertni savienot ar motora korpusu.
7. Ievietojiet atpakaļ akumulatoru.
8. Izsmidziniet tvertnes saturu, līdz tā ir pilnībā iztukšota.
9. Vairākas reizes atkārtot šo procesu.

Tvertnes iztukšošana

1. Izņemiet akumulatoru paku.
2. Atveriet tvertnes aizspiedņus un izņemiet tvertni.

Attēls I

3. Iztukšojiet tvertnes saturu

Izfīriert sprauslu

1. Izņemiet akumulatoru paku.
2. Noskrūvējiet sprauslu no smidzināšanas stobra.
3. Izvelciet šauru stiepli caur iegarenajiem caurumiem, lai noņemtu visus atlikumus.

Attēls K

4. Izskalojiet sprauslu ar tīru ūdeni.
5. Nosusiniet sprauslu ar tīru, sausu drānu un salieciet sprauslu atpakaļ.

Palīdzība darbības traucējumu gadījumā

Kļūmju cēloņi bieži vien ir vienkārši, un Jūs tos varat novērst pats, izmantojot zemāk minēto pārskatu. Ja Jums rodas šaubas par kļūmes cēloni vai, ja konstatētā kļūme šeit nav minēta, vērsieties pilnvarotā klientu apkalpošanas centrā.

Ierīce nesmidzina

Sprausla ir aizsērējusi

1. Izfīriet sprauslu
- Šļūtene ir nosprostota

1. Izfīriet šļūteni
- Tvertne ir tukša
1. Tvertnes uzpilde
- Gaiss sistēmā
1. Sūkņa atgaisošana (skatīt nodaļu "Sūkņa atgaisošana")

Dzinējs nedarbojas

Akumulators ir izlādējies

1. Akumulatoru uzlāde

Nav akumulators vai tas nav pareizi ievietots

1. Akumulatora pareiza izmantošana

Akumulators ir pārāk auksts vai pārāk karsts

1. Glabājiet akumulatoru telpās vai ļaujiet tam atdzist

Ierīce pati izslēdzas

Aizsardzības slēdzis ir nostrādājis

1. Uzgaidiet, līdz aizsardzības slēdzis atkal ieslēdzies ierīci

Akumulatoru nevar uzlādēt

Akumulatora kontakti ir netīri

1. Notīriet akumulatora kontaktus

Bojāts akumulators vai lādētājs

1. Nomainiet nepieciešamo daļu (izmantojiet tikai oriģinālos ražotāja piederumus)

Akumulators ir pārāk karsts

1. Ļaujiet akumulatoram atdzist

Akumulatora darbības laiks ievērojami samazinās

Akumulators ir izlādējies, jo tas ilgu laiku nav izmantots

1. Akumulatoru uzlāde
- Akumulatora darbmūžs ir beidzies
1. Nomainiet akumulatoru (izmantojiet tikai oriģinālos ražotāja piederumus)

Garantija

Katrā valstī ir spēkā mūsu uzņēmuma atbildīgās sabiedrības izdotie garantijas nosacījumi. Garantijas termiņa ietvaros iespējamos Jūsu iekārtas darbības traucējumus mēs novērsīsim bez maksas, ja to cēlonis ir materiāla vai ražošanas defekts. Garantijas remonta nepieciešamības gadījumā ar pirkumu apliecināšanu dokumentu griežieties pie tirgotāja vai tuvākajā pilnvarotajā klientu apkalpošanas dienestā.

(Adresi skatīt aizmugurē)

Tehniskie dati

		PSU 4-18
Ierīces veiktspējas dati		
Darba spriegums	V	18
Aprēķinātās vērtības saskaņā ar EN 60745-1		
Trokšņa spiediena līmenis L_{pA}	dB(A)	77
Trokšņa intensitātes līmenis L_{WA}	dB(A)	90
Roku-plaukstu vibrācijas vērtība	m/s^2	<2,5
Darba spiediens (maks.)	bar	3
Padeves daudzums (maks.)	l/h	30
Izmēri un svars		
Šļūtenes garums	cm	120
Teleskopiskā smidzināšanas stobra garums	cm	45 - 75
Svars (bez akumulatoru pakas)	kg	2,4
Garums x platums x augstums	mm	750 x 185 x 365

Patūrētas tiesības veikt tehniskas izmaiņas.

ES atbilstības deklarācija

Ar šo mēs paziņojam, ka turpmāk tekstā minētās iekārtas projekts un konstrukcija, kā arī mūsu izgatavotais modelis atbilst ES direktīvu drošības un veselības pamatprasībām. Veicot ar mums nesaskaņotas izmaiņas iekārtas uzbūvē, šī deklarācija zaudē savu spēku.

Produkts: Akumulatora augu smidzinātājs

Tips: 1.145-xxx

Attiecīgās ES direktīvas

2006/42/EK (+2009/127/EK)

2014/30/ES

2011/65/ES

Piemērotie saskaņotie standarti

EN 60745-1

EN 50580:2014

EN 62233: 2008

EN 55014-1: 2017 + A11: 2020

EN 55014-2: 2015

EN IEC 63000: 2018

Parakstītāji rīkojas valdes vārdā un ar tās pilnvaru.

H. Jenner

Chairman of the Board of Management

S. Reiser

Director Regulatory Affairs & Certification

Pilnvarotais sagatavot dokumentāciju:

S. Reizers (S. Reiser)

Alfred Kärcher SE & Co. KG

Alfred-Kärcher-Str. 28 - 40

71364 Winnenden (Vācija)

Tālr.: +49 7195 14-0

Fakss: +49 7195 14-2212

Winendene (Winnenden), 01.09.2021.

Turinys

Bendrosios nuorodos	116
Naudojimas pagal paskirtį	116
Aplinkos apsauga	116
Priedai ir atsarginės dalys	116
Komplektacija	116
Simboliai ant prietaiso	116
Rizikos lygiai	116
Saugos nurodymai	116
Prietaiso aprašymas	118
Montavimas	118
Eksploatavimo pradžia	118
Naudojimas	118
Gabenimas	118
Sandėliavimas	118
Einamoji priežiūra ir techninė priežiūra	119
Pagalba gedimų atveju	119
Garantija	119
Techniniai duomenys	119
ES atitikties deklaracija	119

Bendrosios nuorodos



Prieš pradėdami naudoti įsigytą prietaisą, perskaitykite šiuos saugos reikalavimus, originalią naudojimo instrukciją, su akumuliatoriaus bloku susijusius saugos nurodymus ir pridėtą originalią akumuliatoriaus bloko / standartinio įkroviklio naudojimo instrukciją. Laikykitės jų. Išsaugokite originalią eksploatavimo instrukciją, kad galėtumėte vėliau ja pasinaudoti arba perduoti kitam savininkui.

Be naudojimo instrukcijoje pateikiamų nurodymų taip pat reikia laikytis bendrųjų įstatymus leidžiančiųjų institucijų nurodymų dėl nelaimingų atsitikimų prevencijos ir saugos.

Naudojimas pagal paskirtį

Akumuliatorinis slėginis purkštas skirtas naudoti lauke, gerai vėdinamoje aplinkoje. Produktas skirtas buitinėms ir sodo cheminėms medžiagoms, pvz., insekticidams, fungicidams ir trąšoms, purkšti. Produktą taip pat galima naudoti augalams laistyti. Nenaudokite produkto kitiems tikslams, nei nurodyta pirmiau. Gaminio neleidžiama naudoti vaikams arba asmenims, kurie nedėvi tinkamų asmeninių apsaugos priemonių ir aprangos. Visada atsižvelkite į regione taikomas taisykles.

Aplinkos apsauga



Pakuotės medžiagos gali būti perdirbamos. Pakuotės atliekas sutvarkykite tausodami aplinką.



Elektros ir elektroniniuose prietaisuose būna vertingų perdirbamų medžiagų ir dažnai tokių dalių, su kuriomis netinkamai elgiantis arba netinkamai jas pašalinus gali kilti pavojus žmonių sveikatai ir aplinkai. Tačiau norint tinkamai eksploatuoti įrenginį šios dalys būtinos. Šiuo simboliu pažymėtus įrenginius draudžiama šalinti su buitinėmis atliekomis.

Pastabos dėl sudėtinių medžiagų (REACH)

Naujausią informaciją apie sudėtines medžiagas rasite: www.kaercher.com/REACH

Priedai ir atsarginės dalys

Naudokite tik originalius priedus ir originalas atsargines dalis – taip užtikrinsite, kad įrenginys veiktų patikimai ir be triukščių.

Informaciją apie priedus ir atsargines dalis rasite svetainėje www.kaercher.com.

Komplektacija

Įrenginio tiekiamo komplekto sudėtis parodyta ant pakuotės. Išpakavę patikrinkite, ar yra visos įrenginio detalės. Jei trūksta priedų arba yra transportavimo pažeidimų, praneškite apie tai pardavėjui.

Simboliai ant prietaiso

	Bendri įspėjamieji ženklai
	Prieš pradėdami dirbti perskaitykite naudojimo instrukciją ir visas saugos nuorodas.
	Dirbdami su prietaisu avėkite slidimui atsparią ir patvarią avalynę.
	Naudodami prietaisą dėvėkite tinkamą akių apsaugą.
	Dirbdami prietaisu avėkite slidimui atsparią avalynę.
	Naudodami prietaisą dėvėkite respiratorių.
	Nenaudokite prietaiso lietuvi lyjant arba drėgno oro sąlygomis.

Rizikos lygiai

⚠ PAVOJUS

• Nuoroda dėl tiesioginio pavojaus, galinčio sukelti sunkius kūno sužalojimus ar mirtį.

⚠ ĮSPĖJIMAS

• Nuoroda dėl galimo pavojaus, galinčio sukelti sunkius kūno sužalojimus ar mirtį.

⚠ ATSARGIAI

• Nurodo galimą pavojų, galintį sukelti lengvus sužalojimus.

DĖMESIO

• Nuoroda dėl galimo pavojaus, galinčio sukelti materialinius nuostolius.

Saugos nurodymai

Bendrieji saugos nurodymai

⚠ **PAVOJUS** • **Ėsdinimo pavojus. Draudžiama antgalį nukreipti į žmogų ar gyvūną. Pasirūpinkite, kad srovė tiesiogiai nesiliestų su jūsų oda.** • **Pavojus apsi-deginti.** Šiuo prietaisu draudžiama purkšti degiuosius s dažus ar tirpiklius, kurių plūpsnio temperatūra < 21 °C.

⚠ **ĮSPĖJIMAS** • **Purkšdami užtikrinkite, kad darbo vieta būtų tinkamai vėdinama.** • **Ėsdinimo pavojus. Naudodami purkštą visada laikykite nustatytą į pa-dėtį.** • **Sprogimo pavojus. Draudžiama prietaisą naudoti tose vietose, kuriose kyla gaisro ar sprogmio pavojus.**

- Sužalojimų pavojus. Atsižvelkite į bet kokį purškiamo skysčio keliama pavojų ir susipažinkite su žymenimis ant talpyklos arba su gamintojo pateikta informacija.
- Nepurškite jokio skysčio, jeigu nežinote, ar jis nėra pavojingas ir (arba) kenksmingas.

Elektrinių įrankių bendrieji saugos nurodymai

⚠️ ĮSPĖJIMAS

- **Perskaitykite visus saugos nurodymus ir instrukcijas.**

Jei saugos nurodymų ir instrukcijų nebus kruopščiai laikomasi, gali kilti elektros smūgis ir (arba) sunkūs sužalojimai. Visus saugos nurodymus ir instrukcijas išsaugokite ateičiai.

Saugos nurodymuose vartojamas terminas „Elektrinis įrankis“ reiškia iš tinklo maitinamus elektrinius įrankius (su tinklo kabeliu) ir baterijomis maitinamus elektrinius įrankius (be tinklo kabelio).

1 Darbo vietos sauga

- Darbo vieta turi būti švari ir gerai apšviesta.** *Netvarka ir prastas apšvietimas gali būti nelaimingų atsitikimų priežastis.*
- Su elektriniu įrankiu nedirbkite potencialiai sprogioje aplinkoje, kurioje yra degių skysčių, dujų ar dulkių.** *Elektriniai įrankiai kibirkščiuoja, todėl dulkės ar garai gali užsiliepsnoti.*
- Kai elektriniu įrankiu naudojotės, neleiskite artintis vaikams ir kitiems asmenims.** *Tai jus gali blaškyti ir galite prarasti prietaiso kontrolę.*

2 Elektrinė sauga

- Nesiliaskite prie įžemintų paviršių, pvz., prie vamzdžių, radiatorių, viryklių ir šaldytuvų.** *Jei jusų kūnas yra įžemintas, kyla didesnis elektros smūgio pavojus.*
- Elektrinius įrankius saugokite nuo lietaus ir drėgmės.** *Jeį į elektrinį įrankį patektų vandens, padidėtų elektros smūgio pavojus.*

3 Asmenų sauga

- Dirbdami su elektriniu įrankiu būkite atidūs, dėmesį sukaupkite į atliekamą darbą ir vadovaukitės sveika nuovoka.** Elektrinio įrankio nenaudokite, kai esate pavargę arba apsvaigę nuo narkotikų, alkoholio ar vaistų. *Kai naudojotės elektriniu įrankiu, dėl vienos neatidumo akimirkos galite patirti rimtų sužalojimų.*
- Dėvėkite asmenines apsaugos priemones ir visada nešiokite apsauginius akinius.** *Dėvint asmenines apsaugos priemones (pvz., nuo dulkių apsaugančią kaukę, neslidžią apsauginę avalynę, apsauginį šalmą arba ausų apsaugus), atsižvelgiant į elektrinio įrankio pobūdį ir paskirtį, sumažėja pavojus susižeisti.*
- Venkite atsitiktinio paleidimo.** *Prieš elektrinį įrankį jungdami prie maitinimo šaltinio ir (arba) akumulatoriaus bloko, keldami ar nešdami įsitinkite, kad jis išjungtas.* *Jei elektrinį įrankį nešdami pirštą laikote ant jungiklio arba įjungtą prietaisą prijungiate prie maitinimo šaltinio, gali įvykti nelaimingas atsitikimas.*
- Prieš elektrinį įrankį įjungdami pašalinkite reguliavimo įtaisą arba veržliaraktį.** *Sukamojoje prietaiso dalyje esantis įrankis arba raktas gali sužeisti.*
- Stenkitės neatsistoti kaip nors neįprastai.** *Užtikrinkite saugią stovėseną ir išlaikykite pusiausvyrą.* *Šitai netikėtose situacijose elektrinį įrankį galėsite geriau kontroliuoti.*

- Dėvėkite tinkamą aprangą.** *Nevilėkite palaidų drabužių ar nemūvėkite papuošalų.* **Saugokite, kad plaukai, drabužiai ir avalynė nebūtų arti besisukančių dalių.** *Laisvi drabužiai, pirštinės, papuošalai ar ilgi plaukai gali pakliūti tarp judančių dalių.*
- Elektrinio įrankio naudojimas ir priežiūra**
 - Prietaiso neperkraukite.** *Naudokite jūsų atliekamam darbui tinkamą elektrinį įrankį.* *Su tinkamu elektriniu įrankiu darba atliksite geriau, saugiau ir neviršysite nustatyto galios diapazono.*
 - Nenaudokite elektrinio įrankio su sugedusiu jungikliu.** *Elektrinis įrankis, kurio nebegalima įjungti arba išjungti, yra pavojingas ir jį būtina sustaisyti.*
 - Prieš prietaisą reguliuodami, keisdami prietaisą arba prietaisą sandėliuodami, kištuką ištraukite iš lizdo ir (arba) pašalinkite akumulatoriaus bloką.** *Jei bus imamasi šių atsargumo priemonių, prietaisas nebus įjungtas atsitiktinai.*
 - Nenaudojamus elektrinius įrankius laikykite vaikams nepasiekiamoje vietoje.** *Prietaisu neleiskite naudotis žmonėms, kurie su juo nėra susipažinę arba nėra perskaite šių nurodymų.* *Elektriniai įrankiai yra pavojingi, kai juos naudoja nepatyrę asmenys.*
 - Elektrinį prietaisą kruopščiai prižiūrėkite.** *Patikrinkite, ar judančios dalys tinkamai veikia ir nestringa, ar nėra sulūžusių arba pažeistų dalių, kurios turėtų įtakos elektrinio įrankio veikimui.* *Prieš prietaisą naudodami pasirūpinkite, kad pažeistos dalys būtų pakeistos.* *Dažna nelaimingų atsitikimų priežastis yra prasta elektrinių įrankių priežiūra.*
 - Elektrinį įrankį, priedus, antgalius ir kt. naudokite pagal šiuos nurodymus.** *Taip pat atsižvelkite į darbo sąlygas ir atliekamą užduotį.* *Jie elektriniai įrankiai bus naudojami ne pagal numatytą paskirtį, gali susidaryti pavojingų situacijų.*
 - Akumulatoriaus bloko naudojimas ir priežiūra**
 - Akumulatoriaus bloką įkraukite tik naudodami gamintojo patvirtintus įkroviklius.** *Naudojant įkroviklius, kurie nėra pritaikyti atitinkamam akumulatoriaus blokui, gali būti sukeliamas gaisras.*
 - Prietaisą naudokite tik su tinkamu akumulatoriaus bloku.** *Naudojant kitus akumulatoriaus blokus galima susižeisti ir gali kilti gaisro pavojus.*
 - Nenaudojamo akumulatoriaus bloko nelaikykite šalia svažželių, monetų, raktų, vinių, varžtų arba kitų smulkių metalinių daiktų, kurie gali sukelti trumpąjį kontaktų jungimą.** *Trumpasis sujungimas gali sukelti gaisrą arba sprogimą.*
 - Tam tikromis aplinkybėmis iš akumulatoriaus bloko gali ištekėti skystis.** *Venkite sąlyčio su skysčiu.* *Jeigu neišvengtumėte sąlyčio su skysčiu, atitinkamą vietą gausiai skalaukite vandeniu.* *Jeigu skysčio patektų į akis, nedelsdami kreipkitės į gydytoją.* *Akumulatoriaus bloko skystis gali sukelti odos išbėrimą arba ją nudeginti.*
 - Priežiūros tarnyba**
 - Elektrinį įrankį patikėkite remontuoti tik kvalifikuotiems specialistams, naudojantiems tik originalias atsargines dalis.** *Šitai ir toliau užtikrinsite prietaiso saugumą.*

Prietaiso aprašymas

Paveikslas A

- 1 Akumulatoriaus bloko laikiklis
- 2 Prietaiso jungiklis
- 3 Blokuojamas purškimo mygtukas
- 4 Purkštats
- 5 Purškimo antgalis
- 6 Pripildymo kaklelis su matavimo taurele
- 7 Žarnos jungtis
- 8 Žarna
- 9 Peties diržo laikiklis
- 10 Talpykla
- 11 Uždarymo sklendė
- 12 *Akumulatoriaus blokas „Battery Power“ 18V
- 13 *Spartusis įkroviklis „Battery Power 18V“
- 14 Diržas per petį

* Neįtraukta į tiekimo rinkinį.

Montavimas

Montuokite purkštą ir žarną

1. Pritvirtinkite purkštą prie rankenos ir tvirtai užsukite.
2. Pasukite purkštą taip, kad jo rankena būtų nukreipta žemyn.

Paveikslas B

3. Ant prietaiso užsukite žarnos veržlę ir priveržkite.

Paveikslas C

Pastaba

Patikrinkite, ar sandariai priglundęs purkšto antgalis.

Pastaba

Uždėdami korpusą įsitikinkite, kad trumpoji prietaiso žarna yra įkišta į talpyklos angą.

Ekspluatavimo pradžia

Užpildykite talpyklą

1. Atsukite matavimo taurelę.
2. Pripildykite talpyklą norimu vandens kiekiu (iki 4 litrų).
3. Naudodami matavimo taurelę, pamatuokite reikiamą skysčio ir (arba) priedo kiekį (iki 120 ml) ir atsargiai supilkite jį į talpyklą.

Paveikslas G

4. Išplaukite matavimo taurelę švariu vandeniu ir ją prisukite.

Pastaba

Laikykite prietaisą horizontaliai su visiškai pripildyta talpykla, kad išvengtumėte nuotėkio per įsiurbimo angą.

Peties diržo prisegimas

1. Peties diržą prisekite prie korpuso spausdukų.

Pastaba

Užtikrinkite, kad peties diržas būtų tinkamai prisegtas.

Akumulatoriaus bloko montavimas

1. Akumulatoriaus bloką stumkite į prietaiso laikiklį, kol išgirsite, kad jis užsifiksavo.

Paveikslas J

Oro išleidimas iš siurblio

1. Atjunkite purkštą nuo pistoleto.

2. Ijunkite prietaiso jungiklį.
3. Paspauskite purkšto atleidimo mygtuką bent 10 sekundžių, kol sistema bus išvėdinta.
4. Išjunkite prietaisą.
5. Iš naujo sumontuokite purkštuko vamzді

Naudojimas

Ekspluatavimas

1. Nuimkite purkštą.
 2. Paspauskite prietaiso jungiklį.
- ### Paveikslas D
- Prietaisas įsijungia.
3. Paspauskite purkšto gaiduką, jei norite purkšti, arba paspauskite į priekį, kad veiktų nepertraukiamai.

Paveikslas E

Pastaba

Dabar purkšto įjungimo mygtukas yra blokuotas.

Pastaba

Prieš montuodami akumulatoriaus bloką užtikrinkite, kad purkšto paleidimo mygtukas nebūtų blokuotas.

4. Norėdami nutraukti purškimo procesą, atleiskite purkšto įjungimo mygtuką arba, jei purškimas vyksta nepertraukiamai, paspausdami jį atgal, paspauskite jį, kad baigtumėte purškimo procesą.

Purškimo srovės reguliavimas

1. Purškimo antgalį pasukite, kad sureguliuotumėte taškinę arba purškiamąją srovę

Paveikslas F

Gabenimas

⚠ ATSAUGIAI

Nesilaikant svorio nuorodos

Suzalojimų ir materialinės žalos pavojus

Transportuodami atsižvelkite į įrenginio svorį.

DĖMESIO

Nekontroliuojamas veikimas

Sužeidimų ir materialinės žalos pavojus

Prieš gabendami prietaisą išimkite iš jo akumulatoriaus bloką.

Prieš gabendami prietaisą išjunkite.

- Gabendami transporto priemone įtvirtinkite prietaisą, kad jis neslidintų ir neapvirstų.

Sandėliavimas

⚠ ATSAUGIAI

Nesilaikant svorio nuorodos

Suzalojimų ir materialinės žalos pavojus

Laikydami atsižvelkite į prietaiso svorį.

⚠ ATSAUGIAI

Nekontroliuojamas veikimas

Sužeidimų ir materialinės žalos pavojus

Prieš sandėliuodami prietaisą išimkite iš jo akumulatorių.

DĖMESIO

Prietaisą sandėliuokite sausoje ir tinkamai vėdinamoje vietoje, kuri neprieinama vaikams. Prietaisą sandėliuokite atokiai nuo korozijai sukeliančių medžiagų, pvz., sodo cheminių medžiagų.

1. Išvalykite prietaisą.
 2. Norėdami sutaupyti sandėliavimo vietos atsukite purkštą ir įstumkite jį į akumulatoriaus lizde esantį spausduką.
- ### Paveikslas H
3. Purkšto rankeną įspauskite į prietaiso rankeną.

Einamoji priežiūra ir techninė priežiūra

⚠ **ATSARGIAI!**

Nekontroliuojamas veikimas

Sužedimų ir materialinės žalos pavojus

Prieš sandėliuodami prietaisą išimkite iš jo akumuliatorių.

DĖMESIO

Plastikinėms dalims valyti nenaudokite jokių tirpiklių, nes jie gali paveikti prietaiso medžiagas. Švaria šluoste nuvalykite tokius nešvarumus kaip dulkes, alyva ir tepimo medžiagas.

Talpyklos valymas

1. Akumuliatoriaus bloką pašalinkite.
2. Atidarykite fiksatorius ir nuimkite talpyklą.
Paveikslas I
3. Ištuštinkite talpyklos turinį.
4. Švaria, sausa šluoste nuvalykite talpyklos išorę.
5. Trečdajį talpyklos pripildykite švariu vandeniu
6. Talpyklą sujunkite su variklio korpusu.
7. Vėl įdėkite akumuliatorių.
8. Purškite talpyklos turinį, kol ji visiškai ištuštės.
9. Šį procesą pakartokite keletą kartų.

Talpyklos ištuštinimas

1. Akumuliatoriaus bloką pašalinkite.
2. Atidarykite fiksatorius ir nuimkite talpyklą.
Paveikslas I
3. Ištuštinkite talpyklos turinį

Išvalykite antgalį

1. Akumuliatoriaus bloką pašalinkite.
2. Atsukite purškimo antgalį nuo purkšto.
3. Siaurą vielutę prakiškite pro pailgąsias angas, kad pašalintumėte likučius.
Paveikslas K
4. Purškimo antgalį skalaukite švariu vandeniu.
5. Nusausinkite purškimo antgalį švaria, sausa šluoste ir vėl uždėkite antgalį.

Pagalba gedimų atveju

Dažnai gedimus sukelia priežastys, kurias galite pašalinti patys, perskaite šią apžvalgą. Jei abejojate ar jūsų įrenginio gedimas čia nepaminėtas, kreipkitės į įgaliotą klientų aptarnavimo tarnybą.

Prietaisas nepurškia

Purškimo antgalis užsikimšęs

1. Išvalykite antgalį

Žarna užsikimšusi

1. Išvalykite žarną

Talpykla tuščia

1. Užpildykite talpyklą

Oras sistemoje

1. Oro išleidimas iš prietaiso (žr. skyrių „Oro išleidimas iš prietaiso“)

Variklis neįsijungia

Akumuliatorius išsikrovė

1. Elektros akumuliatoriaus įkrovimas
Nėra elektros akumuliatoriaus arba jis netinkamai įdėtas

1. Tinkama elektros akumuliatoriaus įtvirtinimas
Elektros akumuliatorius per šaltas arba per karštas

1. Laikykite elektros akumuliatorių patalpoje arba leiskite jam atvėsti

Prietaisas išsijungia

Apsauginis išsijungė

1. Palaukite, kol apsauginis jungiklis vėl įjungs prietaisą

Akumuliatoriaus nepavyksta įkrauti

Akumuliatoriaus gnybai nešvarūs

1. Išvalykite akumuliatoriaus gnybtus

Akumuliatorius arba įkroviklis sugedę

1. Pakeiskite reikiamą dalį (naudokite tik originalius gamintojo priedus)

Akumuliatorius per karštas

1. Palaukite, kol akumuliatorius atauš

Gerokai sutrumpėja akumuliatoriaus eksploataavimo trukmė

Akumuliatorius yra išsikrovęs, nes ilgą laiką nebuvo naudojamas

1. Elektros akumuliatoriaus įkrovimas

Baigėsi akumuliatoriaus eksploataavimo trukmė

1. Pakeiskite akumuliatorių (naudokite tik originalius gamintojo priedus)

Garantija

Kiekvienoje šalyje galioja mūsų įgaliotų pardavėjų nustatytos garantijos sąlygos. Galimus įrenginio gedimus garantijos galiojimo laikotarpiu pašalinsime nemokamai, jei tokių gedimų priežastis buvo netinkamos medžiagos ar gamybos defektai. Dėl garantinių gedimų šalinimo kreipkitės į savo pardavėją arba artimiausią klientų aptarnavimo tarnybą pateikdami pirkinį patvirtinantį kasos kvitą.

(Adresą rasite kitoje pusėje)

Techniniai duomenys

PSU 4-18		
Įrenginio galios duomenys		
Darbinė įtampa	V	18
Nustatyta vertė pagal EN 60745-1		
Garso lygis L_{pA}	dB(A)	77
Garso galios lygis L_{WA}	dB(A)	90
Plaštakos ir rankos vibracijos vertė	m/s^2	<2,5
Darbinis slėgis (didž.)	bar	3
Pumpuojamas kiekis (didž.)	l/h	30
Matmenys ir svoriai		
Žarnos ilgis	cm	120
Teleskopinio purkšto ilgis	cm	45–75
Svoris (be akumuliatoriaus bloko)	kg	2,4
Ilgis x plotis x aukštis	mm	750 x 185 x 365

Gamintojas pasilieka teisę atlikti techninius pakeitimus.

ES atitikties deklaracija

Pareiškiame, kad toliau aprašyto aparato brėžiniai ir konstrukcija bei mūsų į rinką išleistas modelis atitinka pagrindinius ES direktyvų saugumo ir sveikatos apsaugos reikalavimus. Jeigu įrenginiui atliekamas su mumis nesuderintas keitimas, ši deklaracija netenka savo galios.

Gaminys: Akumuliatorinis augalų purkštuvus

Tipas: 1.145-xxx

Atitinkamos ES direktyvos

2006/42/EB (+2009/127/EB)

2014/30/ES

2011/65/ES

Taikomi darnieji standartai

EN 60745-1

EN 50580:2014

EN 62233: 2008

EN 55014-1: 2017 + A11: 2020

EN 55014-2: 2015

EN IEC 63000: 2018

Pasirašantys asmenys veikia pagal bendrovės vadovų įgaliojimus.



H. Jenner

Chairman of the Board of Management



S. Reiser

Director Regulatory Affairs & Certification

Dokumentacijos tvarkytojas:

S. Reiser

Alfred Kärcher SE & Co. KG

Alfred-Kärcher-Str. 28 - 40

71364 Vinendenas, Vokietija

Tel.: +49 7195 14-0

Faks.: +49 7195 14-2212

Vinendenas, 2021 m. rugsėjo 1 d.

Зміст

Загальні вказівки	120
Використання за призначенням.....	120
Охорона довкілля	120
Приладдя та запасні деталі	120
Комплект поставки	120
Символи на пристрої	120
Ступінь безпеки.....	121
Вказівки з техніки безпеки	121
Опис пристрою	122
Збирання	122
Введення в експлуатацію	123
Експлуатація	123
Транспортування.....	123
Зберігання	123
Догляд і технічне обслуговування	123
Допомога у разі несправностей	124
Гарантія	124
Технічні характеристики	124
Декларація про відповідність стандартам ЄС .	124

Загальні вказівки



Перед першим використанням пристрою слід ознайомитися з цими вказівками з техніки безпеки, цією оригінальною інструкцією з експлуатації, вказівками з техніки безпеки, що додаються до акумуляторного блока, а також із оригінальною інструкцією з експлуатації акумуляторного блока / стандартного зарядного пристрою. Діяти відповідно до них. Документи зберігати для подальшого користування або для наступного власника. Разом із вказівками в цій інструкції з експлуатації слід враховувати загальні законодавчі положення щодо техніки безпеки та попередження нещасних випадків.

Використання за призначенням

Бездротвий напірний розпилювач призначений для використання за межами приміщень у належних вентиляційних зонах. Виріб призначений для розприскування побутових та садових хімічних речовин, наприклад інсектицидів, фунгіцидів та добрива. Пристрій також можна використовувати для поливу рослин. Не слід застосовувати виріб для будь-яких інших цілей, окрім зазначених вище. Пристрій не можна використовувати дітям або особам, які не носять відповідних засобів індивідуального захисту та захисного одягу. Завжди дотримуйтесь правил, чинних у вашому регіоні.

Охорона довкілля



Пакувальні матеріали придатні до вторинної переробки. Упаковку необхідно утилізувати без шкоди для довкілля.



Електричні та електронні пристрої найчастіше містять цінні матеріали, які придатні до вторинної переробки, та компоненти, такі як батареї, акумулятори чи мастило, які у разі

неправильного поводження з ними або неправильної утилізації можуть створити потенційну небезпеку для здоров'я людини та довкілля. Однак ці компоненти необхідні для належної експлуатації пристрою. Пристрої, позначені цим символом, забороняється утилізувати разом із побутовим сміттям.

Вказівки щодо компонентів (REACH)

Актуальні відомості про компоненти наведені на сайті: www.kaercher.com/REACH

Приладдя та запасні деталі



Слід використовувати лише оригінальне приладдя та оригінальні запасні частини, тому що саме вони гарантують безпечну та безперебійну експлуатацію пристрою.

Інформація щодо приладдя та запасних частин міститься на сайті www.kaercher.com.

Комплект поставки

Комплектація пристрою зазначена на упаковці. Під час розпакування пристрою перевірити комплектацію. У разі нестачі приладдя або ушкоджень, отриманих під час транспортування, слід повідомити про це торговельній організації, яка продала пристрій.

Символи на пристрої

	Загальний знак попередження
	Перед введенням в експлуатацію ознайомитись з інструкцією з експлуатації та усіма вказівками з техніки безпеки.
	Під час роботи з пристроєм використовуйте нековзані міцні захисні рукавиці.

	Під час роботи з пристроєм слід користуватися засобами для захисту очей.
	Під час роботи з пристроєм використовуйте нековзне захисне взуття.
	Під час роботи з пристроєм користуватися захисною маскою для обличчя.
	Захищати пристрій від впливу дощу та вологи.

Ступінь небезпеки

⚠ **НЕБЕЗПЕКА**

- Вказівка щодо небезпеки, яка безпосередньо загрожує та призводить до тяжких травм чи смерті.

⚠ **ПОПЕРЕДЖЕННЯ**

- Вказівка щодо потенційно можливої небезпечної ситуації, що може призвести до тяжких травм чи смерті.

⚠ **ОБЕРЕЖНО**

- Вказівка щодо потенційно небезпечної ситуації, яка може спричинити отримання легких травм.

УВАГА

- Вказівка щодо можливої потенційно небезпечної ситуації, що може спричинити матеріальні збитки.

Вказівки з техніки безпеки

Загальні вказівки з техніки безпеки

⚠ **НЕБЕЗПЕКА** • Небезпека хімічних опіків.

Ніколи не спрямовувати сопло на людину чи тварину. Ніколи не допускати прямого контакту струменя зі шкірою. • Небезпека опіку. Цей пристрій не можна використовувати для розпилення легкозаймистих фарб або розчинників з температурою спалаху <21°C.

⚠ **ПОПЕРЕДЖЕННЯ** • Перед розпиленням переконайтеся, що робоча зона має достатню вентиляцію. • Небезпека хімічних опіків. Під час використання завжди тримати розпилювач у належному положенні. • Небезпека вибуху. Ніколи не використовувати пристрій у пожежо- та вибухонебезпечних зонах. • Небезпека травмування. Зважати на можливу небезпеку, яку може спричинити розпилювана рідина, та звертати увагу на символи на контейнері або на інформацію, надану виробником. • Не розпилювати рідини, про небезпечність та/або шкідливість яких у вас немає жодної інформації.

Загальні вказівки з техніки безпеки під час роботи з електричними інструментами

⚠ **ПОПЕРЕДЖЕННЯ**

- **Ознайомтесь з усіма вказівками з техніки безпеки та інструкціями.**
Неодержання вказівок з техніки безпеки та інструкцій може призвести до ураження електричним струмом та/або отримання

тяжких травм. **Зберігайте усі вказівки з техніки безпеки та інструкції для подальшого використання.**

Термін «електроінструмент», що використовується у вказівках з техніки безпеки, означає електричні інструменти, що працюють від мережі (із мережним кабелем), та акумуляторні електричні інструменти (без мережного кабелю).

- 1 Безпека на робочому місці**
 - а Утримувати робочу зону в чистоті та забезпечити її достатнє освітлення.** Безлад чи відсутність світла у робочих зонах може призвести до нещасних випадків.
 - б Забороняється працювати електроінструментом у вибухонебезпечних зонах, у яких знаходяться займісті рідини, гази чи пил.** Електроінструменти створюють іскри, які можуть стати причиною запалення пилу чи пари.
 - с Під час користування електроінструментом забороняється знаходитись дітям та іншим особам у робочій зоні.** Відволікаючись, можна втратити контроль над інструментом.
- 2 Електробезпека**
 - а Запобігайте фізичному контакту із заземленими поверхнями, наприклад, трубами, радіаторами опалення, плитами та холодильниками.** Якщо тіло заземлене, існує високий ризик ураження електричним струмом.
 - б Бережіть електроінструменти від дощу та вологи.** Потрапляння води в електроінструмент підвищує ризик ураження електричним струмом.
- 3 Безпека осіб**
 - а Будьте уважні, слідкуйте за своїми діями та до роботи з електроінструментом приступайте з чіткою свідомістю. Не використовуйте електроінструмент у стані втоми чи під впливом наркотиків, алкоголю або лікарських препаратів.** Найменша необережність під час користування електроінструментом може призвести до тяжких травм.
 - б Використовуйте засоби індивідуального захисту та в обов'язковому порядку — захисні окуляри.** Використання засобів індивідуального захисту, таких як протипиловий респіратор, нековзне травмобезпечне взуття, каска чи протишумні навушники, залежно від виду та використання електроінструмента, знижує ризик отримання травм.
 - с Не припускайте неконтрольованого увімкнення. Перед тим як підключити електроінструмент до джерела живлення та/або акумулятора, взяти його чи перенести, впевніться, що він вимкнений.** Якщо під час перенесення електроінструмента ви тримаєте палець на вимикачі чи підключаєте увімкнений інструмент до джерела живлення, це може призвести до нещасних випадків.
 - д Перед увімкненням електроінструмента слід прибрати регульовальні інструменти або гайкові ключі.** Інструмент або ключ, що

- знаходиться в деталі, яка обертається, може призвести до травмування.
- e Уникайте неприродного положення корпусу під час роботи. Слідкуйте за стійким положенням та тримайте рівновагу. Це дозволяє краще контролювати електроінструмент у непередбачених ситуаціях.
 - f Використовуйте придатний одяг. Не надавайте просторий одяг чи прикраси. Не припускайте контакту волосся, одягу та рукавиць з рухомими частинами. Просторий одяг, рукавиці, прикраси чи довге волосся можуть бути затягнуті рухомими деталями.
- 4 Використання та обслуговування електроінструмента
 - a Не припускайте перевантаження інструмента. Для виконання роботи використовуйте призначений для цього електроінструмент. У разі використання придатного електроінструмента забезпечується більш якісне й безпечне виконання робіт у зазначеній галузі застосування.
 - b Забороняється користуватись електроінструментом з пошкодженим вимикачем. Електроінструмент, який не вмикається чи не вимикається, становить небезпеку і повинен бути відремонтований.
 - c Перед здійсненням налаштувань інструмента, заміною комплектувальних частин чи відкладенням інструмента витягніть штепсельну вилку з розетки та/або зніміть акумулятор. Цей запобіжний захід запобігає ненавмисному увімкненню електроінструмента.
 - d Електроінструменти, які не використовуються, зберігайте у недоступному для дітей місці. Не дозволяйте працювати з інструментом особам, які не вміють з ним поводитись чи не ознайомились з цими інструкціями. Електроінструменти становлять небезпеку, якщо використовуються недосвідченими користувачами.
 - e Електроінструменти потребують ретельного догляду. Перевіряйте бездоганність роботи усіх рухомих частин, відсутність заклинювання, поломки чи пошкодження деталей, що порушують нормальну роботу електроінструмента. Перед використанням інструмента пошкоджені деталі повинні бути відремонтовані. Причиною багатьох нещасних випадків є недостатнє технічне обслуговування електроінструментів.
 - f Електроінструмент, комплектувальні частини, робочий інструмент тощо повинні використовуватись відповідно до цих інструкцій. При цьому слід враховувати робочі умови та вид роботи, що виконується. Використання електроінструмента у цілях, що відрізняються від передбачених, може призвести до виникнення небезпечних ситуацій.
 - 5 Використання акумуляторних блоків та догляд за ними
 - a Заряджати акумуляторний блок тільки за допомогою допущених виробником зарядних пристроїв. Зарядні пристрої, які не придатні для відповідного акумуляторного блока, можуть призвести до пожежі.
 - b Використовувати пристрій лише з відповідним акумуляторним блоком. Використання іншого акумуляторного блока може призвести до травм або пожежі.
 - c Акумуляторний блок, який не використовується, зберігати вдалині від канцелярських скріпок, монет, ключів, голок, гвинтів чи інших дрібних металевих предметів, які можуть призвести до короткого замикання. Коротке замикання може призвести до пожежі або вибуху.
 - d За певних обставин з акумуляторного блока може виходити електроліт. Уникайте контакту з ним. У разі контакту з електролітом ретельно промити відповідну ділянку водою. Якщо електроліт потрапив в очі, негайно звернутися до лікаря. Електроліт може спричинити висипання і печіння на шкірі.
 - 6 Сервісне обслуговування
 - a Ремонт електроінструмента повинен виконуватись тільки кваліфікованими спеціалістами та тільки з використанням оригінальних запасних частин. Тим самим гарантується безпека інструмента.

Опис пристрою

Малюнок А

- ① Гніздо для акумуляторного блоку
- ② Вимикач пристрою
- ③ Притисна рукоятка розпилювача, що блокується
- ④ Розпилювач
- ⑤ Розпилювальне сопло
- ⑥ Наливна горловина з мірною ємністю
- ⑦ З'єднувальний шланг
- ⑧ Шланг
- ⑨ Тримач плечового ремня
- ⑩ Бак
- ⑪ Фіксатор
- ⑫ *Акумуляторний блок Battery Power 18V
- ⑬ * Пристрій швидкого заряджання Battery Power 18V
- ⑭ Плечовий ремінь

*Не входить до комплекту поставки.

Збирання

Монтаж розпилювача і шланга

1. Приєднати розпилювач до ручки і міцно закрутити.
2. Обертати розпилювач, доки його ручка не буде спрямована вниз.

Малюнок В

3. Насунути гайку шланга на пристрій і затягнути її.
Малюнок С

Вказівка

Перевірити щільність посадки розпилювача.

Вказівка

Установлюючи корпус, переконатися, що короткий шланг на пристрої вставлений у отвір бака.

Введення в експлуатацію

Заповнення бака

1. Від'єднати мірну ємність.
2. Наповнити бак потрібною кількістю води (до 4 літрів).
3. За допомогою мірної ємності відміряти потрібну кількість рідини/добавки (до 120 мл) і обережно налити її в бак.

Малюнок G

4. Промити мірну ємність чистою водою і знову прикрутити її на місце.

Вказівка

При цілком заповненому баку слід тримати пристрій горизонтально, щоб запобігти витіканню рідини через всмоктувальний отвір.

Застібання плечового ремня

1. Пристебнути плечовий ремінь до застібки на корпусі.

Вказівка

Переконатися, що плечовий ремінь застебнутий правильно.

Монтаж акумуляторного блока

1. Засунути акумуляторний блок у відсік на пристрої до фіксації.

Малюнок J

Видалення повітря з насоса

1. Від'єднати струминну трубку від пістолета.
2. Натиснути на вимикач пристрою.
3. Натиснути на рукоятку розпилювача і утримувати її щонайменше 10 секунд для видалення повітря з системи.
4. Вимкнути пристрій.
5. Повторне встановлення струминної трубки

Експлуатація

Експлуатація

1. Зняти розпилювач.
2. Натиснути вимикач пристрою.
Малюнок D
Пристрій запускається.
3. Для розпилювання слід натиснути на рукоятку розпилювача або, утримуючи кнопку натиснутою, пересунути рукоятку вперед для безперервної роботи.

Малюнок E

Вказівка

Кнопка спрацювання розпилювача тепер заблокована.

Вказівка

Перед установленням акумуляторного блока необхідно переконатися, що кнопка спрацювання розпилювача розблокована.

4. Щоб зупинити процес розпилення, слід відпустити кнопку спрацювання розпилювача

або ж, у режимі безперервної роботи, утримуючи кнопку натиснутою, потягнути рукоятку назад.

Налаштування струменя розпилення

1. Для налаштування товщини й інтенсивності струменя треба повернути сопло
Малюнок F

Транспортування

⚠ ОБЕРЕЖНО

Недотримання ваги

*Небезпека травмування та пошкоджень
Під час транспортування враховувати вагу пристрою.*

УВАГА

Неконтрольований запуск

*Небезпека травмування та пошкоджень
Перед транспортуванням вийміть акумулятор з пристрою.
Перед транспортуванням повністю спорожнити пристрій.*

- Під час перевезення транспортними засобами пристрій слід фіксувати від ковзання та перекидання.

Зберігання

⚠ ОБЕРЕЖНО

Недотримання ваги

*Небезпека травмування та пошкоджень
Під час зберігання враховувати вагу пристрою.*

⚠ ОБЕРЕЖНО

Неконтрольований запуск

*Небезпека травмування та пошкоджень
Перед зберіганням вийміть акумулятор з пристрою.*

УВАГА

*Зберігайте пристрій у сухому і добре провітрюваному місці, не доступному для дітей.
Тримайте пристрій подалі від речовин, що спричиняють корозію, таких як садові хімікати.*

1. Очистити пристрій.
2. Щоб заощадити місце, необхідно від'єднати розпилювач і вставити його у відповідний затиск на відсіку для акумулятора.

Малюнок H

3. Вставити рукоятку розпилювача в ручку пристрою.

Догляд і технічне обслуговування

⚠ ОБЕРЕЖНО

Неконтрольований запуск

*Небезпека травмування та пошкоджень
Перед початком будь-яких робіт слід видалити з пристрою акумулятор.*

УВАГА

*Не використовувати для очищення пластикових деталей розчинники, оскільки вони руйнують матеріали, з яких виготовлено пристрій.
Видалити забруднення, такі як пил, мастило і мастильні матеріали, чистою тканиною.*

Очищення бака

1. Зняти акумуляторний блок.
2. Відкрити фіксатори і вийняти бак.
Малюнок I
3. Злити з бака його вміст.

4. Протерти зовнішню сторону бака чистою сухою ганчіркою.
5. Заповнити бак на одну третину чистою водою
6. Під'єднати бак до кожуха двигуна.
7. Установити акумулятор на місце.
8. Розпилювати вміст бака до повного його випорожнення.
9. Повторити даний процес декілька разів.

Спорожнення бака

1. Зняти акумуляторний блок.
2. Відкрити фіксатори і вийняти бак.
Малюнок I
3. Злити вміст бака

Очистити сопло

1. Зняти акумуляторний блок.
2. Відкрити сопло від розпилювача.
3. Для видалення залишків бруду слід просунути через пази вузький дріт.
Малюнок K
4. Промити сопло чистою водою.
5. Просушити сопло чистою сухою ганчіркою і знову встановити на місце.

Допомога у разі несправностей

Часто пошкодження є простими, тому за допомогою наведеного нижче огляду їх можна усунути самостійно. У разі сумніву або наявності пошкоджень, не згаданих у огляді, звертатися до авторизованої сервісної служби.

Пристрій не розпливає

Сопло засмічене

1. Очистити сопло

Шланг засмічений

1. Очистити шланг

Бак порожній

1. Заповнити бак

Повітря в системі

1. Видалити повітря з насоса (див. розділ

«Видалення повітря з насоса»)

Двигун не працює

Акумулятор розряджений

1. Заряджання акумулятора

Акумулятор відсутній або вставлений неправильно

1. Правильно встановити акумулятор

Акумулятор занадто холодний або занадто гарячий

1. Зберігати акумулятор у приміщенні або дати йому охолонути

Пристрій вимикається

Спрацював захисний вимикач

1. Зачекайте, поки захисний вимикач знову увімкне пристрій

Акумулятор не заряджається

Контакти акумулятора забруднені

1. Очистити контакти акумулятора

Акумулятор або зарядний пристрій несправні

1. Замінити відповідну деталь (використовувати лише оригінальні аксесуари від виробника)

Акумулятор занадто гарячий

1. Дати акумулятору охолонути

Час роботи акумулятора значно зменшився

Акумулятор розряджений, тому що тривалий час не використовувався

1. Заряджання акумулятора

Термін служби акумулятора закінчився

1. Замінити акумулятор (використовувати лише оригінальні аксесуари від виробника)

Гарантія

У кожній країні діють відповідні гарантійні умови, встановлені уповноваженою організацією збуту нашої продукції в цій країні. Можливі несправності приладу протягом гарантійного строку ми усуваємо безкоштовно, якщо причина несправності полягає в дефектах матеріалів або виробничому браку. У разі виникнення претензій протягом гарантійного строку прохання звертатися, маючи при собі чек про покупку, до торговельної організації, що продала продукт, або до найближчої уповноваженої служби сервісного обслуговування.
(Адреси див. на звороті)

Технічні характеристики

		PSU 4-18
Робочі характеристики пристрою		
Робоча напруга	V	18
Розраховані значення згідно з EN 60745-1		
Рівень звукового тиску L_{pA}	dB(A)	77
Рівень звукової потужності L_{WA}	dB(A)	90
Значення вібрації на руці/кісті	m/s^2	<2,5
Робочий тиск (макс.)	bar	3
Об'єм подачі (макс.)	l/h	30
Розміри та вага		
Довжина шланга	cm	120
Довжина телескопічного розпилювача	cm	45 - 75
Вага (без акумуляторного блока)	kg	2,4
Довжина x ширина x висота	mm	750 x 185 x 365

Зберігається право на внесення технічних змін.

Декларація про відповідність стандартам ЄС

Цим ми повідомляємо, що нижче зазначена машина на основі своєї конструкції та конструктивного виконання, а також у випущеної у продаж моделі, відповідає спеціальним основним вимогам щодо безпеки та захисту здоров'я представлених нижче директив ЄС. У разі внесення неузгоджених із нами змін до машини ця заява втрачає свою чинність.
Виріб: акумулятор обприскувача рослин
Тип: 1.145-xxx

Відповідні директиви ЄС
2006/42/EG (+2009/127/EG)
2014/30/ЄС
2011/65/ЄС

Застосовувані гармонізовані стандарти

EN 60745-1
EN 50580:2014
EN 62233: 2008
EN 55014-1: 2017 + A11: 2020
EN 55014-2: 2015
EN IEC 63000: 2018

Особи, що нижче підписалися, діють від імені та за довіреністю керівництва.

Особа, відповідальна за ведення документації:

Ш. Райзер (S. Reiser)
Alfred Kärcher SE & Co. KG
Alfred-Kärcher-Str. 28 - 40
71364 Winnenden (Germany)
Тел.: +49 7195 14-0
Факс: +49 7195 14-2212
м. Вінненден, 01.09.2021

Мазмұны

Жалпы нұсқаулар.....	125
Мақсатына сәйкес қолдану	125
Қоршаған ортаны қорғау	125
Керек-жарақ және қосалқы бөлшектер	125
Жеткізілім жинағы	125
Құрылғыдағы белгілер.....	125
Қауіп деңгейлері.....	126
Қауіпсіздік нұсқаулары.....	126
Құрылғының сипаттамасы.....	127
Орнату	127
Пайдалануға енгізу	127
Пайдалану	128
Тасымалдау.....	128
Сақтау	128
Күтім және техникалық қызмет көрсету	128
Кедергілер болғанда көмек алу	128
Келіпдік	129
Техникалық мағлұматтар	129
ЕО стандарттарына сәйкестігі туралы декларация.....	129

Жалпы нұсқаулар



Құрылғыны алғаш пайдаланар алдында аккумулятор жинағына қоса берілетін осы қауіпсіздік нұсқаулығымен, осы пайдалану жөніндегі түпнұсқалық нұсқаулығымен, қауіпсіздік техникасы жөніндегі нұсқаулығымен, және аккумулятор жинағын/стандартты зарядтау құрылғысын пайдалану бойынша қоса берілетін түпнұсқалық нұсқаулықпен танысыңыз. Кейіннен әрекет етіңіз. Буклеттерді кейінірек пайдалану үшін немесе кейінгі иелері үшін ұстаңыз. Пайдалану бойынша нұсқаулықтағы нұсқауларға қосымша құрылғы пайдаланылатын елдің қауіпсіздік техникасы мен қайғылы жағдайлардың алдын алудың жалпы нұсқауларын сақтау керек.

Мақсатына сәйкес қолдану

Қысым астындағы сымсыз бүріккіш жақсы желдетілетін жердегі ашық ауада қолдануға арналған. Өнім инсектицидтер, фунгицидтер мен тыңайтқыштар сияқты тұрмыстық және бақша химикаттарын бүркіуге арналған. Өнімді өсімдіктерді суару үшін де қолдануға болады. Өнімді жоғарыда айтылғаннан басқа мақсатпен қолданбаңыз. Өнімді балаларға немесе белгіленген жеке қорғаныс жабдығы мен киімі жоқ адамдарға қолдануға тыйым салынады.

Өрдайым қолданыстағы аймақтық ережелерді сақтаңыз.

Қоршаған ортаны қорғау



Орауыш материалдарын утилизациялауға болады. Орауыштарды қоршаған ортаға қауіпсіз түрде утилизациялаңыз.



Электрлік және электрондық бұйымдардың құрамында қате қолдану немесе утилизациялау нәтижесінде адам

денсаулығына және қоршаған ортаға қауіп төндіруі ықтимал, құнды қайта өңделмелі материалдар және батареялар, аккумуляторлар немесе май сияқты бөлшектер жиі кездеседі. Алайда, аталмыш бөлшектер бұйымды тиісінше пайдалану үшін қажет болады. Осы таңбамен белгіленген бұйымдарды үй қоқыстарымен бірге тастауға болмайды.

Құрамдағы заттар бойынша нұсқаулар (REACH)

Бұйымның құрамындағы заттар туралы соңғы мәліметтер төмендегі мекенжай бойынша қолжетімді: www.kaercher.com/REACH

Керек-жарақ және қосалқы бөлшектер

Тек түпнұсқалы керек-жарақ немесе қосалқы бөлшектерді пайдаланыңыз, себебі ол құралдың қауіпсіз және апатсыз жұмыс істеуіне кепілдік болады.

Керек-жарақтар мен қосалқы бөлшектер туралы ақпарат www.kaercher.com веб-сайтында қолжетімді.

Жеткізілім жинағы

Бұйымның жеткізілім жинағы орауыштың үстінде көрсетілген. Бұйымды орауыштан шығарғанда жинақтың толықтығын тексеріп шығыңыз. Керек-жарақтар жетілген немесе тасымалдау кезінде зақымдар тиген жағдайда, дилеріңізге хабарласыңыз.

Құрылғыдағы белгілер

	Жалпы ескерту белгісі
	Пайдалану алдында нұсқаулықты және барлық қауіпсіздік нұсқауларын оқыңыз.
	Құрылғымен жұмыс істеу кезінде сырғымайтын және берік қолғап киіңіз.
	Құрылғымен жұмыс істеген кезде көз қорғанысын киіңіз.
	Құрылғымен жұмыс істеген кезде тайғанамайтын қорғаныс аяқ киімін пайдаланыңыз.
	Құрылғымен жұмыс істеген кезде ауыз бен мұрынды жабатын масканы киіңіз.



Құрылғыны жаңбыр немесе ылғал жағдайларға ұшыратпаңыз.

Қауіп деңгейлері

⚠ **ҚАУІП**

- Ауыр жарақаттануға немесе өлімге апарып соғатын тікелей қауіп бойынша нұсқау.

⚠ **ЕСКЕРТУ**

- Ауыр жарақаттануға немесе өлімге апарып соғуы мүмкін қауіпті жағдай бойынша нұсқау.

⚠ **АБАЙЛАҢЫЗ**

- Жеңіл жарақаттануға апарып соғуы ықтимал қауіпті жағдай бойынша нұсқау.

НАЗАР АУДАРЫҢЫЗ

- Материалдық зиянға апарып соғуы ықтимал қауіпті жағдай бойынша нұсқау.

Қауіпсіздік нұсқаулары

Техникалық қауіпсіздік бойынша жалпы нұсқаулар

- ⚠ **ҚАУІП** • Химиялық күйо қауіпі бар. Саптаманы ешқашан адамдарға немесе жануарларға бағыттамаңыз. Еш жағдайда ағынның теріңізге тікелей тиюіне жол бермеңіз.
 - Күйік қауіпі. Бұл құрылғыны тұтаны температурасы < 21°C болатын тұтанғыш бояуларды немесе еріткіштерді бұрку үшін қолдануға болмайды.

- ⚠ **ЕСКЕРТУ** • Бұрку кезінде жұмыс аймағының жақсы желдетілетініне көз жеткізіңіз.
 - Химиялық күйо қауіпі бар. Бүркілкішті қолдану кезінде әрдайым орнында ұстаңыз. • Жарылыс қауіпі. Ешқашан құрылғыны өрт немесе жарылыс қауіпі бар жерлерде қолданбаңыз. • Жарақат алу қауіпі. Бүркілетін сұйықтықтан туындайтын қауіпті ескеріңіз және контейнердегі таңбаламаларға назар аударыңыз немесе өндіруші ұсынған ақпаратты қараңыз. • Сұйықтықтың қауіпті және/немесе зиянды болғанын білмесеңіз, оны бүркімеңіз.

Электр құралдарының жалпы қауіпсіздік ережелері

⚠ **ЕСКЕРТУ**

- **Барлық қауіпсіздік ережелерін және нұсқауларды оқып шығыңыз.** Нұсқаулар мен қауіпсіздік техникасы бойынша нұсқаулықты сақтамау электр тоының соғуына және/немесе ауыр жарақатқа әкелуі мүмкін. **Болашақ үшін барлық қауіпсіздік пен нұсқауларды сақтаңыз.**

Қауіпсіздік техникасы бойынша нұсқаулықта қолданылатын «электр құралы» термині электр қуатымен жұмыс істейтін электр құралдарына (қуат сымы бар) және аккумуляторлық электр құралдарына (қуат сымы жоқ) қатысты.

1 Жұмыс орнының қауіпсіздігі

- Жұмыс орнын таза ұстаңыз және жақсы жарықтандырудың болуын қадағалаңыз. Таза емес және жарықтандырылмаған жұмыс орындары апаттарға әкелуі мүмкін.
- Электр құралмен тұтанғыш сұйықтықтар, газдар немесе шаңдар бар ықтимал

жарылғыш ортада жұмыс істемеңіз. Электр құралы шаңды немесе буды тұтандыруы мүмкін ұшқындар шығарады.

- Электр құралын пайдалану кезінде балалар мен басқа адамдарды алыс ұстаңыз. Алаңдағанда құрылғыны басқара алмай қалуыңыз мүмкін.
- Электрлік қауіпсіздік
 - Дененің құбырлар, жылытқыштар, пештер мен тоңазытқыштар сияқты жерге тұйықталған беттермен байланысуын болдырмаңыз. Егер денеңіздің жерге тұйықталуы орын алса, электр тоының соғу қауіпі жоғары.
 - Электр құралдарын жаңбырдан немесе ылғалдан сақтаңыз. Судың электр құралына енуі электр тоының соғу қауіпін арттырады.
- Адамдардың қауіпсіздігі
 - Мұқият болыңыз, не істеп жатқаныңызға назар аударыңыз, сонымен қатар электр құралымен жұмыс істеу барысында ақылға қонымды болыңыз. Шаршаған немесе есірткі, алкоголь немесе дәрі-дәрмек әсері бар кезде электр құралын қолданбаңыз. Электр құралын пайдаланған кезде байқамай қалу сәтпі ауыр жарақаттарға әкелуі мүмкін.
 - Жеке қорғаныс жабдығын және үнемі қауіпсіздік көзділдірігін пайдаланыңыз. Электр құралының түрі мен қолданысына байланысты шаң маскасы, сырғанаудан қорғайтын аяқ киім, қатаң шляпалар немесе құлақ қорғанысы сияқты жеке қорғану құралдарын кию жарақат алу қауіпін азайтады.
 - Кездейсоқ іске қосудан аулақ болыңыз. Қуат көзіне және/немесе батареяға қосу, алу немесе тасымалдау алдында электр құралының өшірілгенін тексеріңіз. Электр құралды алып жүргенде саусағыңызды ауыстырғышқа қойсаңыз немесе құрылғыны қуат көзіне қоссаңыз, бұл апатқа себеп болуы мүмкін.
 - Электр құралын қоспас бұрын реттеу құралдарын немесе кілттерді алып тастаңыз. Құралдың айналмалы бөлігінде орналасқан құрал немесе кілт жарақатқа әкелуі мүмкін.
 - Дененің дұрыс емес қалпын болдырмаңыз. Қауіпсіз тіректі қамтамасыз етіңіз және әрдайым тепе-теңдікті ұстаңыз. Бұл күтпеген жағдайларда электр құралын жақсы басқаруға мүмкіндік береді.
 - Тиісті киім киіңіз. Кең киім мен зергерлік бұйымдарды кимеңіз. Шаштарыңызды және қолғаптарды қозғалмалы бөліктерден алыс ұстаңыз. Кең киімдерді, қолғаптарды, зергерлік бұйымдарды немесе ұзын шашты жылжымалы бөлшектер ұстап алуы мүмкін.
- Электр құралын пайдалану және өңдеу
 - Құрылғыны шамадан тыс жүктемеңіз. Жұмысыңыз үшін тиісті электр құралын пайдаланыңыз. Тиісті электр құралымен көрсетілген қуат диапазонында жақсы және қауіпсіз жұмыс жасайсыз.

Құрылғының сипаттамасы

Сурет А

- ① Сору құбыршегін қосу
- ② Ажыратқыш
- ③ Бекітуге болатын бүркүді іске қосу тетігі
- ④ Бүріккіш
- ⑤ Бүріккіш саптама
- ⑥ Өлшеуіш стақаны бар құю мойны
- ⑦ Шлангі жалғағышы
- ⑧ Шланг
- ⑨ Иық белдігінің ұстағышы
- ⑩ Бак
- ⑪ Құлыптау ысырмасы
- ⑫ * Аккумулятор жинағының батарея қуаты 18 В
- ⑬ * Жылдам зарядтағыш батарея қуаты 18 В
- ⑭ Иық белдігі

* Жеткізілім жиынтығына кірмейді.

Орнату

Бүріккіш пен шлангіні монтаждау

1. Бүріккішті тұтқаға орнатып, мықтап бұрап бекітіңіз.
 2. Бүріккішті, ол тұтқамен бірге төмен қарап тұрғанша бұраңыз.
- Сурет В**
3. Шлангінің гайкасын құрылғыға сырғытыңыз және бұрап бекітіңіз.

Сурет С

Нұсқау

Бүріккіштің берік бекітілгенін тексеріңіз.

Нұсқау

Корпусы орнатқан кезде құрылғыдағы қысқа шланг бақтағы саңылауға салынғанына көз жеткізіңіз.

Пайдалануға енгізу

Бакты толтыру

1. Өлшеуіш стақанды бұрап шығарыңыз.
2. Баққа қажетті мөлшерде су құйыңыз (4 литрге дейін).
3. Өлшеуіш стақанның көмегімен сұйықтықтың/қоспаның қажетті мөлшерін өлшеңіз (ең көбі 120 мл) және оны баққа абайлап құйыңыз.

Сурет G

4. Өлшеуіш стақанды таза сумен шайыңыз да, қайтадан бұрап орнатыңыз.

Нұсқау

Кіріс саңылаудан төгілудің алдын алу үшін, бак толы болған кезде, құрылғыны көлденеңінен ұстаңыз.

Иық белдігін қысу

1. Иық белдігін корпустағы қысқыштарға қысыңыз.

Нұсқау

Иық белдігінің дұрыс қысылғанына көз жеткізіңіз.

- b Ауыстырғышы ақаулы электр құралын пайдаланбаңыз. Қосу немесе өшіру мүмкін емес электр құралы қауіпті және жөнделуі керек.
 - c Құрылғыға қандай да бір реттеулер жасамай тұрып, қосымша бөлшектерді ауыстырып немесе құрылғыны алысқа қоймастан бұрын штекерді розеткасынан ажыратыңыз және/немесе аккумуляторды шығарыңыз. Бұл сақтық шарасы электр құралдың кездейсоқ басталуына жол бермейді.
 - d Пайдаланылмайтын электр құралдарын балалардың қолы жетпейтін жерде сақтаңыз. Құрылғымен таныс емес немесе осы нұсқауларды оқымаған адамдарға құрылғыны пайдалануға рұқсат бермеңіз. Электр құралдары тәжірибесіз адамдардың пайдалануы үшін қауіпті.
 - e Электр құралдарын ұқыпты ұстаңыз. Қозғалатын бөліктердің дұрыс жұмыс істеп тұрғанын және кептеліп қалмағанын, бұл бөлшектер электр құралының жұмысына нұқсан келтіруі үшін жеткілікті зақымдалмағанын немесе бүлінбегенін тексеріңіз. Құрылғыны пайдаланбас бұрын бүлінген бөлшектер жөнделген болуы керек. Дұрыс жұмыс істемейтін электр құралдарының салдарынан көптеген апаттар пайда болады.
 - f Осы нұсқауларға сәйкес электр құралдарын, аксессуарларды, кірістіру құралдарын және т.б. пайдаланыңыз. Жұмыс жағдайларына және орындалатын қызметке назар аударыңыз. Электр құралдарын басқа мақсаттарда пайдалану қауіпті жағдайларға әкелуі мүмкін.
- 5 Аккумулятор жинағын пайдалану және күту
 - a Аккумулятор тек өндіруші бекіткен зарядтау құрылғыларымен зарядтаңыз. Тиісті аккумулятор жинағына сай келмейтін зарядтау құрылғыларға өртке әкелуі мүмкін.
 - b Құрылғыны тек қана тиісті аккумулятор жинағымен пайдаланыңыз. Басқа аккумулятор жинағын пайдалану жарақаттауға немесе өртке себепші болуы мүмкін.
 - c Аккумулятор жинағы пайдаланылмаған кезде, қысқа тұйықталуға себеп болатын қысқыштар, монеталар, кілттер, шегелер, бұрандалар немесе басқа да шағын металл заттар сияқты металл заттардан алысырақ ұстаңыз. Қысқа тұйықталу өртке немесе жарылысқа алып келуі мүмкін.
 - d Белгілі бір жағдайларда сұйықтық аккумулятор жинағынан шығуы мүмкін. Контактпен аулақ болыңыз. Сұйықтықпен байланыста болған кезде суды мұқият шайыңыз. Көзіңізге сұйықтық түссе, дереу дәрігерге хабарласыңыз. Аккумулятор сұйықтығы теріде бөртпелер тудырып, күйдіруі мүмкін.
 - 6 Қызмет көрсету
 - a Электр құралыңызды білікті мамандар ғана, тек түпнұсқа қосалқы бөлшектермен ғана жөндейді. Бұл құрылғының қауіпсіздігін қамтамасыз етілгеніне кепілдік береді.

Аккумулятор жинағын орнатыңыз

1. Аккумулятор жинағын құрылғының ұстағышына тірелгенше кіргізіңіз.

Сурет J

Сорғыдан ауа шығару

1. Шығыс шүмекті пистолеттен бұрап шығарыңыз.
2. Құрылғы ажыратқышын басыңыз.
3. Бүркүді іске қосу тетігін, жүйеден ауа шыққанша, кемінде 10 секунд басыңыз.
4. Құрылғыны өшіріңіз.
5. Шығыс шүмекті қайта монтаждау

Пайдалану

Пайдалану

1. Бүріккішті шығарып алыңыз.
 2. Құрылғы ауыстырғышын басыңыз.
- Сурет D**
Құрылғы іске қосылады.
3. Бүркүді іске қосу тетігін бүрку үшін басыңыз немесе үздіксіз жұмыс режимі үшін қысым астында алға қарай жылжытыңыз.

Сурет E

Нұсқау

Бүркүді іске қосу түймесі енді құлыптаулы.

Нұсқау

Аккумулятор жинағын орнатпас бұрын бүркүді іске қосу түймесінің құлыптанбағанына көз жеткізіңіз.

4. Бүрку процесін тоқтату үшін бүркүді іске қосу тетігін жіберіңіз немесе аяқтау үшін үздіксіз жұмыс режимінде қысым астында артқа қарай жылжытыңыз.

Бүрку ағынын реттеу

1. Нүктелі немесе бүріккіш ағынды реттеу үшін саптаманы бұрау

Сурет F

Тасымалдау

⚠ АБАЙЛАҢЫЗ

Салмақтың сақталмауы

Жарақат алу және құрылғыны зақымдау қаупі
Тасымалдау кезінде құрылғының салмағын ескеріңіз.

HAZAR АУДАРЫҢЫ

Бақыланбайтын іске қосу

Жарақат алу және құрылғыны зақымдау қаупі
Тасымалдаудан бұрын аккумуляторды құрылғыдан шығарыңыз.

Тасымалдау алдында құрылғыны толықтай босатыңыз.

- Көлік құралдарында тасымалдау кезінде, құрылғыны сырғанаудан және еңкеюден қорғаңыз.

Сақтау

⚠ АБАЙЛАҢЫЗ

Салмақтың сақталмауы

Жарақат алу және құрылғыны зақымдау қаупі
Тасымалдау кезінде құрылғының салмағын ескеріңіз.

⚠ АБАЙЛАҢЫЗ

Бақыланбайтын іске қосу

Жарақат алу және құрылғыны зақымдау қаупі
Сақтаудан бұрын аккумуляторды құрылғыдан шығарыңыз.

HAZAR АУДАРЫҢЫ

Құрылғыны балалардың қолы жетпейтін құрғақ және жақсы желдетілетін жерде сақтаңыз.

Құрылғыны бау-бақша химикаты сияқты жемір заттардан аулақ ұстаңыз.

1. Құрылғыны тазалаңыз.
2. Бос орын үнемдеп сақтау үшін бүріккішті бұрап шығарыңыз да, аккумулятор саңылауындағы ұштық қысқышын басыңыз.

Сурет H

3. Ұштық тұтқасын құрылғы тұтқасына басыңыз.

Күтім және техникалық қызмет көрсету

⚠ АБАЙЛАҢЫЗ

Бақыланбайтын іске қосу

Жарақат алу және құрылғыны зақымдау қаупі

Кез келген жұмыстарды өткізбес бұрын аккумуляторды құрылғыдан шығарыңыз.

HAZAR АУДАРЫҢЫ

Пластик бөлшектерді тазалау үшін еріткіштерді қолданбаңыз, себебі олар құрылғыда қолданылатын материалдарды зақымдауы мүмкін.
Таза шүберекпен шаң, май және майлау материалдары сияқты кірлерді алып тастаңыз.

Бақты тазалау

1. Аккумулятор жинағын алып тастаңыз.
 2. Құлыптау ысырмаларын ашып, бақты шығарып алыңыз.
- Сурет I**
3. Бак ішіндегісін төгіп тастаңыз.
 4. Бақтың сыртын таза, құрғақ шүберекпен тазалаңыз.
 5. Бақтың үштен бір бөлігін таза сумен толтырыңыз.
 6. Бақты қозғалтқыш корпусына жалғаңыз.
 7. Аккумуляторды қайта салыңыз.
 8. Бак ішіндегісін толығымен таусылғанша бүркіңіз.
 9. Бұл әрекетті бірнеше рет қайталаңыз.

Бақты босату

1. Аккумулятор жинағын алып тастаңыз.
 2. Құлыптау ысырмаларын ашып, бақты шығарып алыңыз.
- Сурет I**
3. Бак ішіндегісін төгу

Саптаманы тазалау

1. Аккумулятор жинағын алып тастаңыз.
 2. Бүріккіштен саптаманы бұрап шығарыңыз.
 3. Қалдықтарды кетіру үшін жіңішке сымды ұзын саңылау арқылы өткізіңіз.
- Сурет K**
4. Саптаманы таза сумен шайыңыз.
 5. Саптаманы таза, құрғақ шүберекпен кептіріңіз және саптаманы қайтадан монтаждаңыз.

Көдергілер болғанда көмек алу

Кемшіліктердің себебін астыда көрсетілген тізімге сәйкес Өзіңіз жоя алуыңыз мүмкін. Күдікті жағдайларда немесе осында аталған емес себебі жағдайларда Қызмет Көрсету бөлімінің арнайы мамандарымен хабарласыңыз.

Құрылғы бүркімейді

Саптама бітелген

1. Саптаманы тазалау

Шланг бітелген

1. Шлангін тазалау

Бак бос

1. Бакты толтыру

Жүйеде ауа бар

1. Сорғыдан ауа шығару («Сорғыдан ауа шығару» тарауын қараңыз)

Қозғалтқыш жұмыс істемейді

Аккумулятордың заряды жоқ

1. Аккумуляторды зарядтау

Аккумулятор жоқ немесе аккумулятор дұрыс орнатылмаған

1. Аккумуляторды дұрыс орнату

Аккумулятор тым суық немесе тым ыстық

1. Аккумуляторды үйде сақтау немесе суыту

Құрылғы өшіп қалады

Сақтандырғыш ажыратқыш істен шықты

1. Сақтандырғыш ажыратқыш құрылғыны қайта қосқанша күту

Аккумулятор зарядталмайды

Аккумулятор контактілері кір

1. Аккумулятор контактілерін тазалау

Аккумулятор немесе зарядтағыш ақаулы

1. Қажетті бөлшекті ауыстыру (тек өндіруші ұсынған түпнұсқа керек-жарақтарды пайдаланыңыз)

Аккумулятор тым ыстық

1. Аккумулятор суыту

Аккумулятордың жұмыс уақыты айтарлықтай төмендеді

Аккумулятор заряды таусылған, себебі ол ұзақ уақыт пайдаланылмаған

1. Аккумуляторды зарядтау

Аккумулятордың қызмет ету мерзімі бітті

1. Аккумулятор ауыстыру (тек өндіруші ұсынған түпнұсқа керек-жарақтарды пайдаланыңыз)

Кепілдік

Әр елде жергілікті дистрибьюторлар берген кепілдік шарттары қолданылады. Бұйымда материалдық немесе өндірістік ақаулар анықталған жағдайда, ықтимал ақауларды кепілдік мерзімі ішінде ақысыз жөндейміз. Кепілдік мерзіміне наразылықтарыңыз болса, бұйымды сатқан сауда мекемесіне немесе жақындағы өкілетті қызмет көрсету орнына түбіртеккі көрсетіп хабарласыңыз. (Мекенжайы артқы жағында берілген)

Өндірілген күні көрсетілген түр кестесінде шифрланған.

Жеке сандардың мағынасы келесідей болады:

Мысалы: 30190

3 Өндірілген жылы

0 Өндірілген ғасыры

1 Өндірілген онжылдық

9 Өндірілген айының екінші саны

0 Өндірілген айының бірінші саны

Сонымен бұл мысалда 30190 коды

09 / (2) 013 өндірілген күнін білдіреді.

Техникалық мағлұматтар

PSU 4-18

Құрылғының техникалық сипаттамалары

Жұмыс кернеуі V 18

EN 60745-1 стандартына сәйкес есептелінетін мәндер

Дыбыс қысымының деңгейі L_{pA} dB(A) 77

Дыбыстық шуылдың деңгейі dB(A) 90

Ұйғал таратқыштық

Қолдағы дірілдің мәні m/s^2 <2,5

Жұмыс қысымы (макс.) bar 3

Айдау мөлшері (макс.) l/h 30

Өлшемдері мен салмағы

Шланг ұзындығы cm 120

Телескоптық бүріккіштің ұзындығы cm 45 - 75

Салмағы (аккумулятор жинағынсыз) kg 2,4

Ұзындығы x ені x биіктігі mm 750 x 185 x 365

Техникалық өзгерістер рұқсат етілген.

ЕО стандарттарына сәйкестігі туралы декларация

Осымен төменде көрсетілген машина қауіпсіздік және денсаулық қорғау бойынша ЕО директиваларының талаптарына сәйкес келетіні мәлімдейміз. Бізбен келіусіз машинаның конструкциясы өзгерген жағдайда осы декларация өз күшін жояды.

Өнім: Аккумуляторлық өсімдік бүріккіші

Типі: 1.145-xxx

Қолданыстағы ЕО директивалары

2006/42/EG (+2009/127/EG)

2014/30/EU

2011/65/EU

Қолданылатын біріздендірілген стандарттар

EN 60745-1

EN 50580:2014

EN 62233: 2008

EN 55014-1: 2017 + A11: 2020

EN 55014-2: 2015

EN IEC 63000: 2018

Қол қойғандар басқарманың тапсырмасы мен уәкілдігі бойынша әрекет етеді.



H. Jenner

Chairman of the Board of Management



S. Reiser

Director Regulatory Affairs & Certification

Құжаттаманы жүргізетін уәкілетті тұлға:

С. Райзер

Alfred Kärcher SE & Co. KG

Alfred-Kärcher-Str. 28 - 40

71364 Winnenden (Германия)

Тел.: +49 7195 14-0

Телефакс: +49 7195 14-2212

Winnenden, /09/01

目次

一般的な注意事項.....	130
規定に沿った使用.....	130
環境保護.....	130
付属品と交換部品.....	130
同梱品.....	130
機器上のシンボル.....	130
セキュリティレベル.....	130
安全注意事項.....	130
機器に関する説明.....	132
取り付け.....	132
セットアップ.....	132
運転.....	132
搬送.....	132
保管.....	132
手入れとメンテナンス.....	133
障害発生時のサポート.....	133
保証.....	133
技術データ.....	133
EU準拠宣言.....	133

一般的な注意事項



機器の最初の使用前には、この純正取扱説明書の安全注意事項、充電式電池パックに同封の安全注意事項ならびに充電式電池パックと標準充電器の純正取扱説明書をお読みください。記載事項に従ってください。本取扱説明書を、後の使用あるいは次の所有者のために保存してください。

取扱説明書内の備考の他に、使用国の一般的な安全/事故防止規定を順守してください。

規定に沿った使用

このコードレス高圧噴霧器は、屋外の換気の良い場所で使用することが規定されています。本製品は、殺虫剤、殺菌剤、肥料などの家庭用および園芸用薬品を噴霧するために使用します。本製品は、植物の水やりにもご使用いただけます。上記以外の目的では使用しないでください。本製品は、子供や適切な個人用保護具や保護服を着用していない人が使用してはなりません。各地域で適用される法規制を常に遵守してください。

環境保護



梱包材はリサイクル可能です。梱包材は環境に適した方法で廃棄してください。



電気および電子機器には、誤って取り扱ったり廃棄したりすると人間と環境に危険を及ぼす可能性があるバッテリーや充電式電池パックあるいはオイルなどの構成要素が含まれています。しかしながら、これらは機器が適切に機能するために必要な構成要素です。このシンボルが表記されている機器は、家庭ゴミと一緒に廃棄してはいけません。

物質についての注意事項 (REACH)

物質に関する最新情報は、以下を参照してください：
www.kaercher.de/REACH

付属品と交換部品

純正のアクセサリおよび純正のスペアパーツのみ使用してください。これにより装置の安全で、トラブルの無い動作の保証が約束されます。アクセサリやスペアパーツに関する詳細については、www.kaercher.comをご参照ください。

同梱品

本装置の同梱品は包装材の上に表示されています。開梱の際に内容物が揃っているか確認してください。付属品が欠けている場合や輸送による損傷があった場合は販売業者にご連絡ください。

機器上のシンボル

	一般的な警告標識
	使用を開始する前に取扱説明書とすべての安全に関する注意事項をお読みください。
	機器を用いて作業する際には、滑り止め機能が有り、同時に耐久性のある手袋を着用してください。
	機器を用いた作業では、保護メガネを着用してください。
	この機器を用いた作業では、滑り止めの付いた安全靴を着用してください。
	本機器を用いた作業では、防塵マスクを使用してください。
	当機器を雨、湿気に晒さないでください。

セキュリティレベル

△ 危険

- この注記は死亡に至る直近の危険を指します。

△ 警告

- この注記は身体の重傷または死亡に至る可能性が考えうる危険な状況を指します。

△ 注意

- この注記は軽度から中程度の怪我を招く恐れのある危険状態を示唆します。

注意

- この注記は器物破損を招く恐れのある危険状態を示唆します。

安全注意事項

一般的な安全に関する注意事項

△ 危険 ● 化学火傷の危険。ノズルは絶対に人や動物に向けてしないでください。高圧水は絶対に直接皮膚に噴射させないでください。● 火傷の危険。本機器は、引火点21°C未満の可燃性塗料または溶剤の噴霧には使用しないでください。

△ 警告 ● 噴霧する際は、作業領域が適切に換気されていることを確認してください。● 化学火傷の危険。使用中は、スプレーランスを常に所定の位置に保持してください。● 爆発の危険。火災や爆発の危険性が生じる領域で本機器を使用しないでください。● 怪我をする危険があります。噴霧される液体によって引き起こされる危険に注意し、容器のラベルまたは製造元か

ら提供された情報を参照してください。●危険有害性が不明な液体を噴霧しないでください。

パワーツールに関する安全に関する注意事項

△ 警告

- **安全に関する注意事項をすべてお読みください。**安全に関する注意事項および作業指示に従わずに作業すると、感電や深刻なケガにつながるおそれがあります。すべての安全に関する注意事項および作業指示は、将来参照するために大切に保管してください。

安全に関する注意事項で言及されている用語「パワーツール」とは、コンセントに接続して使用するパワーツール(電源ケーブル付き)、および充電式電池を内蔵したパワーツール(電源ケーブル無し)を指します。

1 作業場の安全性

- a 作業場所は整理整頓を心がけ、かつ十分な照明を確保してください。作業場所が整理されていないか、事故につながる可能性があります。
- b 爆発の危険があるため、周囲に可燃性の液体、ガス、ほこりなどが存在する場所では、パワーツールを使用した作業は行わないでください。パワーツールから火花が出て、ほこりや気体に引火するおそれがあります。

- c パワーツール使用中は、お子様や他の方が近づかないよう注意してください。周囲に気を取られて、機器を使った作業に集中できなくなるおそれがあります。

2 電気に関する安全性

- a パイス、ヒーター、調理レンジ、冷蔵庫など、アイズされた表面に身体が触れないよう注意してください。身体が接地している場合、感電の危険が高くなります。
- b パワーツールを雨や湿気から遠ざけてください。パワーツール内に水が入ると、感電の危険が高くなります。

3 人員の安全

- a パワーツールを使った作業では、事前に作業の内容を確認して、作業中は常に作業に集中してください。疲れている、薬を服用している、あるいは飲酒しているときは、パワーツールを使用しないでください。パワーツール使用中に一瞬でも集中力が散漫になると、深刻なケガにつながるおそれがあります。

- b 必ず、作業に適した防護服と保護メガネを着用してください。防塵マスク、安全靴、防護ヘルメット、耳当てなど、パワーツールの種類と用途に適した防護具を使用することで、ケガのリスクが低くなります。

- c パワーツールが意図せず作動しないよう注意してください。電源および/または充電式電池への接続、ツールの起動、あるいは運転前には、ツールの電源がオフになっていることを確認してください。パワーツールを運ぶ際に、スイッチに指がかかって、誤って機器の電源が入ると、事故につながるおそれがあります。

- d パワーツールをオンにする前に、調整ツールやレンチが近くに無いことを確認してください。回転する機器部品近くにツールやレンチがあると、ケガの原因となります。

- e 不安定な場所での作業は避けてください。作業場が安定していることを確認するとともに、作業中も常に安定した状態を維持してください。これにより、思わぬ状況に陥った場合でも、電動工具を適切にコントロールできます。

- f 作業に適した保護服を着用してください。大きすぎる保護服やネックレス等の貴金属は着用しないでください。髪の毛、衣服や手袋をツール可動部に近づけないよう注意してください。ゆつたりとした衣服、手袋、貴金属、長い髪の毛は可動部に巻き込まれるおそれがあります。

4 パワーツールの取り扱い

- a 機器に負荷をかけ過ぎないでください。作業に適したパワーツールを使用してください。作業内容に適したパワーツールを使うことで、適切な作業と安全性が確保されます。

- b スイッチに不具合のあるパワーツールは使用しないでください。正しくオン・オフできないパワーツールは危険です。修理を依頼してください。

- c 機器の各種調整を行う、アクセサリを交換する、あるいは機器を収納する場合は、その前にソケットからプラグを外す、あるいは充電式電池を取り外してください。この事前の対策により、パワーツールが突然起動する事態を防止できます。

- d 使用していないパワーツールは、お子様の手の届かない場所に保管してください。慣れない、あるいはこの作業指示を読んでいない方には、機器を使わせないでください。不慣れた人がパワーツールを使うと危険です。

- e パワーツールには、適切なメンテナンスを行ってください。可動部が固着しておらず、スムーズに動くこと、各部品がパワーツールの作動に影響するような損傷を受けていないかどうか点検してください。機器を使用する前に、損傷した部品の修理を依頼してください。多くの事故は、パワーツールのメンテナンスを怠ったことが原因で発生しています。

- f この作業指示に基づきパワーツール、アクセサリ、付属ツールを使用してください。その際、作業条件と作業内容を十分に考慮してください。本来の使用目的以外の方法でパワーツールを使用すると、危険な状況が発生させる原因となります。

5 充電式電池パックのご使用とお手入れ

- a 充電式電池パックの充電には、メーカーが承認した充電器のみを使用してください。該当する充電式電池パックに適していない充電器は、火災を引き起こす可能性があります。

- b 機器は適切な充電式電池パックのみと組み合わせで使用してください。別の充電式電池パックを使用すると、怪我や火災の原因となります。

- c 使用しないときは、充電式電池パックをクリップ、コイン、鍵、釘、ネジなどの金属製のもの、またはショートの原因となる可能性のあるその他の金属製品から遠ざけてください。ショートは火災や爆発を引き起こす可能性があります。

- d 特定の状況下では、充電式電池パックから液体が漏れることがあります。この液体には触れないでください。間違えて液体に触れてしまったときは、水で十分に洗い流してください。目に入った場合は、直ちに医師の診察を受けてください。バッテリー液は発疹や皮膚の灼熱感を引き起こすことがあります。

6 サービス

- a パワーツールの修理は、必ず資格を有する専門の作者が純正の交換部品のみを使って行なってください。これにより、機器の安全性を確保することができます。

機器に関する説明

イラスト A

- ① 充電式電池パックホルダー
- ② トリガー
- ③ ロック式スプレートリガー
- ④ スプレーランス
- ⑤ スプレーノズル
- ⑥ 計量カップ付きフィルターネック
- ⑦ ホース接続部
- ⑧ ホース
- ⑨ ショルダーストラップホルダー
- ⑩ タンク
- ⑪ ロックラッチ
- ⑫ *バッテリーパワー 18V用の電池パック
- ⑬ *バッテリーパワー 18V用の迅速充電器
- ⑭ ショルダーストラップ

* 納品範囲外。

取り付け

スプレーランスとホースの取付け

1. スプレーランスをグリップにはめ込み、しっかりとねじ込みます。
2. グリップが下方を向くようにスプレーランスを回転させます。

イラスト B

3. ホースのナットを機器に押し込み、締め付けます。

イラスト C

注意事項

スプレーランスがしっかりと取り付けられているか点検してください。

注意事項

ハウジングを取り付ける際は、機器で短い方のホースがタンクの穴に挿入されることを確認してください。

セットアップ

タンクの充填

1. 計量カップを外します。
2. タンクに必要な量の水（最大4リットル）を充填します。
3. 計量カップを使用して、必要な量の液体/添加剤（最大120 ml）を計り、慎重にタンクに注ぎ入れます。

イラスト G

4. 計量カップを清潔な水ですすぎ、再び締め付けます。

注意事項

タンクが完全に充填されている場合は、機器を水平に保持し、吸引開口部から流出しないようにします。

ショルダーストラップをクリップ留めする

1. ショルダーストラップをハウジングにクリップ留めします。

注意事項

ショルダーストラップが正しくクリップ留めされていることを確認してください。

充電式電池パックの取付け

1. 充電式電池パックを機器のホルダーにカチッと音がするまで押し込みます。

イラスト J

ポンプのエア抜き

1. 噴射パイプをピストルガンから外します。
2. 機器のスイッチを押します。
3. スプレートリガーを10秒以上押し、システムをエア抜きします。
4. 機器をオフにします。
5. スプレーランスを再度取り付ける

運転

運転

1. スプレーランスを取り外します。
2. トリガーを押します。

イラスト D

機器は作動します。

3. スプレートリガーを押して噴霧するか、押しながら前方に押しして連続操作します。

イラスト E

注意事項

スプレー操作ボタンは、これでロックされています。

注意事項

充電式電池パックを取り付ける前に、スプレー操作ボタンのロックが解除されていることを確認してください。

4. スプレープロセスを停止するには、スプレー操作ボタンを放すか、連続操作の場合は、ボタンを押しながら後方に押しして停止します。

スプレージェットの設定

1. ノズルを回して、スポットジェットまたはスプレージェットの調整します

イラスト F

搬送

△ 注意

機器運搬時の転倒・転落を防止する

怪我と損傷が引き起こされるリスク輸送の際には装置の重量にご注意ください。

注意

無制御の入電

怪我ならびに損傷の危険

充電式電池は運搬前に機器から取り外してください。搬送する前に、機器を完全に空にしてください。

- 車両での搬送時には、機器の滑りあるいは転倒を防止してください。

保管

△ 注意

重量無視

怪我と損傷が引き起こされる危険

保管の際には装置の重量に注意してください。

△ 注意

無制御の入電

怪我ならびに損傷の危険

充電式電池は保管前に機器から取り外してください。

注意

機器が、お客様の手の届かない、乾燥した換気の良い場所に保管してください。機器を園芸用薬品などの腐食性物質から遠ざけてください。

1. 機器を清掃します。

- コンパクトに保管するため、スプレーランスを外し、充電式電池インサートのランスクリップを押しします。
イラスト H
- ランスクリップを機器グリップに押し込みます。

手入れとメンテナンス

△ 注意

無制御の入電

怪我ならびに損傷の危険

作業を行う前に、充電式電池を機器から取り外してください。

注意

機器に使用されている素材が損傷するため、合成樹脂部分の洗浄には溶剤を使用しないこと。埃、オイルならびに潤滑剤による汚れは清潔な布で清掃してください。

タンクの清掃

- 充電式電池パックを除去します。
- ロックラッチを開き、タンクを取り外します。
イラスト I
- タンク内容液を排出します。
- タンクの外側を清潔で乾いた布で拭き取り、清掃します。
- タンクの3分の1まで清潔な水を充填します。
- タンクをモーターハウジングと接続します。
- 充電式電池を再度取り付けます。
- タンク内容液が完全に使い切るまで噴霧します。
- このプロセスを数回繰り返します。

タンクを空にする

- 充電式電池パックを除去します。
- ロックラッチを開き、タンクを取り外します。
イラスト I
- タンク内容液の排出

ノズルを掃除する

- 充電式電池パックを除去します。
- ノズルをスプレーランスから外します。
- 細いワイヤーを長穴に押し込み、残留物を取り除きます。
イラスト K
- ノズルを清潔な水ですすぎます。
- ノズルは、清潔で乾いた布で乾かし、ノズルを再び組み立てます。

障害発生時のサポート

障害発生の原因は簡単なものであることがよくあり、以下の一覧表を参考にすればご自分で対処することができます。確信が持てない時や、該当する障害が記載されていない場合は認可カスタマーサービスまでご連絡ください。

機器が噴霧しない

ノズルの詰まり

1. ノズルを掃除する

ホースの詰まり

1. ホースを清掃する

タンクが空

1. タンクの充填

システム内の空気混入

1. ポンプをエア抜きする（「ポンプのエア抜き」の章を参照）

モーターが作動しない

充電式電池が放電している

1. 充電式電池を充電する

充電式電池が挿入されていないか、正しく装着されていない

1. 充電式電池を正しく挿入する

充電式電池が冷たすぎる、または熱すぎる

1. 充電式電池を屋内に保管するか、冷ます

機器が自動的にオフになる

ブレーカーが落ちる

1. ブレーカーがデバイスの電源を再びオンにするまで待つ

充電式電池が充電できない

充電式電池の接点が汚れている

1. 充電式電池の接点を清掃する

充電式電池または充電器が故障している

1. 必要な部品を交換する（メーカーの純正アクセサリのみを使用してください）

充電式電池が熱すぎる

1. 充電式電池を冷ます

充電式電池の動作時間が大幅に低下している

長期間使用されていないため、充電式電池が放電している

1. 充電式電池の充電

充電式電池の寿命

1. 充電式電池を交換する（メーカーの純正アクセサリのみを使用してください）

保証

国ごとに弊社の販売会社が発行する保証条件が有効です。保証期間中は、資材または製造上の欠陥が原因とみられる装置の故障に関しては無料で修理いたします。保証請求の際はレシートを販売店またはお近くの認可カスタマーサービスを提示してください。

（住所は裏面をご覧ください）

技術データ

PSU 4-18

装置のデータ

動作電圧	V	18
EN 60745-1 に基づいて求めた値		
音圧レベル L_{pA}	dB(A)	77
音響出力レベル L_{WA}	dB(A)	90
手および腕における振動値	m/s^2	<2,5
作動圧力（最大）	bar	3
流量（最大）	l/h	30
度量衡		
ホースの長さ	cm	120
伸縮式スプレーランス長さ	cm	45 ~ 75
重量（充電電池パックなし）	kg	2.4
長さ x 幅 x 高さ	mm	750 x 185 x 365

技術的な変更が行われることがあります。

البيانات الفنية

PSU
4-18

أداء الجهاز

18 V جهد تشغيل البطارية

القيم المسجلة وفقاً للمواصفة EN 60745-1

77 dB(A) مستوى انبعاث الصوت L_{pA}

90 dB(A) مستوى قدرة الصوت L_{WA}

2,5 > m/s² القيمة الاهتزازية لليد والذراع

3 bar ضغط العمل (الحد الأقصى)

30 l/h كمية الصخ (الحد الأقصى)

الأبعاد الوزن

120 cm طول الخرطوم

75 - 45 cm طول أنبوب الرش التلسكوبي

2,4 kg الوزن (بدون علبة بطارية)

x 750 mm الطول x العرض x الارتفاع

x 185

365

المواصفات الفنية خاضعة للتعديل.

تنظيف الفوهة

1. إزالة علبة البطارية.
2. فك الفوهة من أنبوب الرش.
3. ادفع سلك دقيق عبر الفتحات الطويلة من أجل إزالة البقايا.
4. صورة إيضاحية K اشطف الفوهة بالماء النظيف.
5. جفف الفوهة بقطعة قماش نظيفة جافة ثم قم بإعادة تركيب الفوهة.

المساعدة في حالة حدوث خلل

الاختلالات غالباً ما تكون ناتجة عن أسباب بسيطة، والتي يمكنك التغلب عليها بنفسك بمساعدة العرض التوضيحي التالي. عند الشك أو حدوث اختلالات لم يتم ذكرها هنا، توجه من فضلك إلى مركز خدمة العملاء المعتمد.

الجهاز لا يرش

الفوهة مسدودة

1. تنظيف الفوهة

الخرطوم مسدود

1. نظف الخرطوم

الخرزان فارغ

1. املا الخزان

الهواء في النظام

1. تنفيس المضخة (انظر الفصل "تنفيس المضخة")

المحرك لا يعمل

البطارية فارغة

1. شحن البطارية

لا يوجد بطارية أو أن البطارية غير مركبة بشكل صحيح

1. ركب البطارية بشكل صحيح

البطارية باردة أو ساخنة للغاية

1. خزن البطارية في المنزل أو قم بتبريدها

الجهاز يغلق نفسه

قاطع الدائرة قد أغلق

1. انتظر حتى يقوم قاطع الدائرة بإعادة تشغيل الجهاز

لا يمكن شحن البطارية

ملامس البطارية متسخة

1. نظف ملامس البطارية

البطارية أو جهاز الشحن معطل

1. استبدل القطعة الضرورية (استخدم فقط الملحقات الأصلية من الجهة المصنعة)

البطارية ساخنة للغاية

1. اترك البطارية حتى تبرد

وقت التشغيل للبطارية ينخفض بشكل ملحوظ

البطارية فرغت لأنه لم يتم استخدامها منذ وقت طويل

1. شحن البطارية

انتهى عمر البطارية

1. استبدل البطارية (استخدم فقط الملحقات الأصلية من الجهة المصنعة)

الضمان

يسري في كل دولة شروط الضمان التي تضعها شركة التسويق المتخصصة التابعة لنا. نحن نتولى إصلاح الأخطاء التي قد تطرا على جهازك خلال فترة الضمان بدون مقابل، عندما يكون سبب هذه الأعطال ناجم عن عيب في المواد المستخدمة أو في عملية التصنيع. في حالة استحقاق الضمان، توجه من فضلك بقسيمة الشراء إلى أقرب موزع أو مركز خدمة عملاء معتمد. (العنوان على الصفحة الخلفية)

النقل

△ تنويه

عدم مراعاة الوزن

خطر الإصابة وخطر التعرض لأضرار
احرص عند النقل على مراعاة وزن الجهاز.

تنبيه

بدء التشغيل بدون تحكم

خطر الإصابة وخطر التعرض لأضرار

إخراج البطارية قبل نقل الجهاز.

قم بتفريغ الجهاز تماما قبل نقله.

● يجب تأمين الجهاز ضد الانزلاق والانقلاب عند نقله في المركبات.

التخزين

△ تنويه

عدم مراعاة الوزن

خطر الإصابة وخطر التعرض لأضرار

احرص عند التخزين على مراعاة وزن الجهاز.

△ تنويه

بدء التشغيل بدون تحكم

خطر الإصابة وخطر التعرض لأضرار

أخرج البطارية قبل تخزين الجهاز.

تنبيه

قم بتخزين الجهاز في مكان جاف ذا تهوية جيدة ولا يمكن للأطفال

الوصول إليه. ابعاد الجهاز عن المواد المسببة للتآكل مثل المواد

الكيميائية للحدائق.

1. نظف الجهاز.

2. لتوفير مساحة التخزين، فك أنبوب الرش والضغط على مشبك

أنبوب الرش بفتحة البطارية.

صورة إيضاحية H

3. اضغط مقبض الأنبوب في مقبض الجهاز.

العناية والصيانة

△ تنويه

بدء التشغيل بدون تحكم

خطر الإصابة وخطر التعرض لأضرار

أخرج البطارية قبل إجراء أي أعمال على الجهاز.

تنبيه

لا تستخدم مواد مذيبة عند تنظيف الأجزاء البلاستيكية لأن هذه

المواد ستضر بالمواد المستخدمة في الجهاز. قم بإزالة الانساخت

مثل الغبار الزيت و مواد التشحيم باستخدام قطعة قماش نظيفة.

نظّف الخزان

1. إزالة علبة البطارية.

2. افتح أسنة القفل وأخرج الخزان.

صورة إيضاحية A

3. صرف محتوى الخزان.

4. نظف الجهة الخارجية للخزان بقطعة قماش نظيفة وجافة.

5. املاء ثلث الخزان بالمياه النظيفة

6. قم بتوصيل الخزان مع مبيت المحرك.

7. قم بإعادة تركيب البطارية.

8. رش محتوى الخزان حتى يتم استخدامه بالكامل.

9. كرر هذه العملية عدة مرات.

فرغ الخزان

1. إزالة علبة البطارية.

2. افتح أسنة القفل وأخرج الخزان.

صورة إيضاحية A

3. صرف محتوى الخزان

التركيب

رُكّب أنبوب الرش والخرطوم

1. قم بإدخال أنبوب الرش بالمقبض وشده بإحكام.

2. قم بإدارة أنبوب الرش حتى يتجه المقبض إلى أسفل.

صورة إيضاحية B

3. ادفع الصامولة على خرطوم الجهاز ثم شدها بإحكام.

صورة إيضاحية C

إرشاد

افحص إحكام أنبوب الرش.

إرشاد

احرص عند وضع المبيت على أن يتم إدخال الخرطوم القصير

بالجهاز في فتحة الخزان.

بدء التشغيل

أما الخزان

1. فك المكبال.

2. أما الخزان المزود بكمية المياه المرغوبة (حتى 4 لتر).

3. استخدم المكبال من أجل قياس كمية الماء المرغوبة من

السائل/مواد إضافية (حتى 120 مل) لتعبئتها في الخزان بحد.

صورة إيضاحية G

4. شطف المكبال بالماء الصافي وإعادة تركيبه.

إرشاد

امسك الجهاز بشكل أفقي عندما يكون الخزان ممتلئ تماما لمنع

التسرب من فتحة الشفط.

اشبك حزام الكتف

1. اشبك حزام الكتف في المشابك الموجودة بالمبيت.

إرشاد

احرص على أن يكون حزام الكتف مشبوكا بشكل صحيح.

تركيب علبة البطارية

1. ادفع علبة البطارية في مكان الإدخال بالجهاز حتى تثبت.

صورة إيضاحية J

تصريف هواء المصخة

1. افصل أنبوب الرش من المدسد.

2. شغّل مفتاح الجهاز.

3. اضغط على زناد الرش لمدة 10 ثواني على الأقل حتى يتم

تهوية النظام.

4. اطفئ الجهاز.

5. إعادة تركيب أنبوب الرش.

التشغيل

التشغيل

1. قم بإزالة أنبوب الرش.

2. اضغط على مفتاح تشغيل الجهاز.

صورة إيضاحية D

الجهاز يعمل.

3. اضغط على زناد الرش للرش أو ادفعه تحت الضغط إلى الأمام

للتشغيل المستمر.

صورة إيضاحية E

إرشاد

الآن زر تشغيل الرش مؤمن.

إرشاد

تأكد من أن زر تشغيل الرش غير مؤمن قبل تركيب علبة البطارية.

4. لإيقاف عملية الرش حرر زر تشغيل الرش أو قم أثناء التشغيل

المستمر بدفع الزر للخلف أثناء الضغط من أجل إيقافه.

ضبط تيار الرش

1. قم بإدارة الفوهة لتعديل تيار التنقيط والرش

صورة إيضاحية F

⚠ تحذير

• اقرأ جميع إرشادات السلامة والتعليمات.

أي تقصير في الالتزام بإرشادات السلامة والتعليمات يمكن أن يؤدي إلى صدمة كهربائية و/ أو إصابات خطيرة. احتفظ بجميع إرشادات السلامة والتعليمات للمستقبل.

يتم نسب المصطلح "أداة كهربائية" الذي يتم استخدامه في إرشادات السلامة، إلى الأدوات الكهربائية التي يتم تشغيلها باستخدام الشبكة الكهربائية (المزودة بكابيل كهربائي) والأدوات الكهربائية التي يتم تشغيلها بالمطارية (بدون كابيل كهربائي).

1 سلامة مكان العمل

a عليك المحافظة على النظافة والإضاءة الجيدة لمنطقة العمل الخاصة بك. يمكن أن تؤدي الفوضى وعدم الإضاءة الكافية في منطقة العمل إلى وقوع حوادث.

b لا تستخدم الأداة الكهربائية في المناطق القابلة للانفجار والتي يتواجد فيها غازات أو سوائل قابلة للاشتعال. تولد الأدوات الكهربائية الشرر والتي يمكنها أن تشعل الغبار أو الأبخرة.

c قم بإبعاد الأطفال والأشخاص الآخرين أثناء استخدام الأداة الكهربائية. يمكن أن يؤدي السهول إلى فقدان السيطرة على الجهاز.

2 السلامة الكهربائية

a تجنب الاحتكاك الجسدي مع الأسطح المارصنة مثل الأنابيب، أجهزة التدفئة، الطباخات والثلاجات. يوجد خطر متزايد من الصعقات الكهربائية إذا كان جسمك مارصنا.

b لا تعرض الأداة الكهربائية للمطر أو اللبل. يزيد دخول الماء في الأداة الكهربائية من خطر الصعقات الكهربائية.

3 سلامة الأشخاص

a كن منيقظا ومتوخى الحذر عند القيام بأي عمل واستخدم الأداة الكهربائية بعقلانية. لا تستخدم الأداة الكهربائية إذا كنت متعبا أو كنت تحت تأثير المخدرات، الكحول أو الأدوية. إن أي لحظة عدم انتباه عند استخدام الأداة الكهربائية قد تؤدي إلى إصابات خطيرة.

b ارتد معدات شخصية واقية وكذلك نظارات واقية على الدوام. إن ارتداء المعدات الشخصية الواقية مثل الكمامة الواقية من الغبار، أحذية السلامة غير زلقة، خوذة السلامة أو أجهزة حماية الأذن، يقلل من خطر الإصابات وذلك حسب نوع واستخدام الأداة الكهربائية.

c تجنب التشغيل غير المقصود. تأكد من أن الأداة الكهربائية مغلقة قبل توصيلها مع إمدادات التيار الكهربائي أو مع البطارية وكذلك قبل لمسها أو حملها. إذا كنت تحمل الأداة الكهربائية ووضعت إصبعك على المفتاح أو قمت بتوصيل الجهاز على وضع التشغيل بالتيار الكهربائي، يمكن أن يؤدي هذا إلى وقوع حوادث.

d قم بإبعاد الأدوات الكهربائية أو مفاتيح البراغي قبل تشغيل الأداة الكهربائية. أي أداة أو مفتاح يتواجد في الجزء الدوار للجهاز يمكن أن يؤدي إلى الإصابات.

e تجنب وضعيات الجسم غير الطبيعية. قم بتأمين مكان وقوفك بشكل آمن وحافظ على التوازن في كل وقت. فهنا يتنبأ لك إمكانية التحكم بالأداة الكهربائية في الحالات غير المتوقعة.

f ارتدي ملابس مناسبة. لا ترتدي ملابس فضفاضة أو حلي. قم بإبعاد الشعر والملابس والقفازات عن الأجزاء المتحركة. يمكن أن يتم التقاط الملابس الفضفاضة، القفازات، الحلي أو الشعر الطويل من قبل الأجزاء المتحركة.

4 استخدام والتعامل مع الأداة الكهربائية

a لا تحمل الأداة أكثر من طاقتها. استخدم لأعمالك الأداة الكهربائية المخصصة لذلك. استخدمك للأداة الكهربائية المناسبة يكون بشكل أفضل وأمن في نطاق الأداة المذكور.

b لا تستخدم أي أداة كهربائية يكون المفتاح فيها تالفا. أي أداة كهربائية لا يمكن تشغيلها أو إيقافها سوف تشكل خطرا ويجب أن يتم إصلاحها.

c اسحب القابس من المقبس وأو قم بإزالة البطارية قبل قيامك بضبط إعدادات الجهاز، تغيير قطع الملحقات أو

استبعاد الجهاز. التدابير الاحتياطية هذه تمنع تشغيل الأداة الكهربائية بشكل غير مقصود.

d قم بتخزين الأدوات الكهربائية غير المستخدمة بعيدا عن متناول الأطفال. لا تسمح أن يتم استخدام الجهاز من قبل أشخاص غير ملحقين بالجهاز أو لم يقرأوا هذه التعليمات. تكون الأدوات الكهربائية خطيرة إذا تم استخدامها من قبل أشخاص ليس لديهم الخبرة.

e نظف الأدوات الكهربائية بعناية. تأكد من أن الأجزاء المتحركة تعمل بشكل سليم وغير منحصرة، أو من وجود أجزاء متحركة أو تالفة بحيث تضر بوظيفة الأداة الكهربائية. قم على لمسح الأجزاء التالفة قبل استخدام الجهاز. تتسبب الأدوات الكهربائية بدون صيانة جيدة في الكثير من الحوادث.

f استخدم أدوات كهربائية، ملحقات وأدوات استخدام وغيرها وفقا لهذه التعليمات. خذ بعين الاعتبار ظروف العمل والأعمال التي يتعين القيام بها. إن استعمال الأدوات الكهربائية في الاستخدمات غير المخصصة لها، يمكن أن يؤدي إلى مواقف خطيرة.

5 السلامة والعيادة بعلب البطاريات

a لا تشحن علب البطاريات إلا مع أجهزة الشحن المصرح بها من الجهة الصانعة. قد يؤدي استخدام أجهزة الشحن التي تكون غير متوافقة مع علب البطارية، إلى نشوب حريق.

b لا تستخدم الجهاز إلا مع علب بطارية مناسبة. يمكن أن يؤدي استخدام بطاريات أخرى إلى إصابات أو حدوث حريق.

c قم بإبعاد البطارية التي غير المستخدمة عن مشابك الورق، قطع النقود المعدنية، مفاتيح، مسامير، براغي أو أشياء معدنية صغيرة التي يمكن أن تتسبب بماس كهربائي. يمكن أن يؤدي الماس الكهربائي إلى نشوب حريق.

d في ظل ظروف معينة، يمكن أن يتسرب سائل علب البطارية. تجنب عند ذلك الاحتكاك، في حال لامست السائل، يجب الغسل بالماء جيدا. وإذا دخل السائل في عينك، يجب طلب مساعدة الطبيب بدون تأخير. يمكن أن يسبب السائل بطفح جلدي وحروق جلدية.

6 الخدمة

a قم بإصلاح الأداة الكهربائية الخاصة بك من قبل فني متخصص واستخدم قطع الغيار الأصلية فقط. بذلك يتم ضمان المحافظة على سلامة الجهاز.

مواصفات الجهاز

صورة إيضاحية A

- ① مكان لإدخال علب البطارية
- ② مفتاح الجهاز
- ③ زناد الرش قابل للتثبيت
- ④ أنبوب الرش
- ⑤ فوهة الرش
- ⑥ فتحة الملاء مزودة بمكبيل
- ⑦ وصلة الخرطوم
- ⑧ خرطوم
- ⑨ حامل حزام الكف
- ⑩ خزان
- ⑪ لسان القلق
- ⑫ *بطارية بقوة 18 فولط
- ⑬ *جهاز شحن سريع لبطارية بقوة ب 18 فولط
- ⑭ حزام الكف

* ليس ضمن مجموعة التجهيزات الموردة.

رموز على الجهاز

علامات تحذير عامة	
اقرأ تعليمات التشغيل وكافة تعليمات السلامة قبل بدء التشغيل.	
ارتد عند استخدام الجهاز قفازات متينة وضد الانزلاق.	
ارتد نظارات واقية عند استخدام الجهاز.	
ارتد أحذية واقية مقاومة للانزلاق عند استخدام الجهاز.	
قم بارتداء غطاء واقٍ للحم والأنف عند استخدام الجهاز.	
لا تعرض الجهاز للمطر أو الرطوبة.	

درجات الخطر

خطر

- إشارة إلى خطر مباشر وشيك الحدوث وقد يؤدي إلى إصابات جسدية بالغة أو إلى الوفاة.

تحذير

- إشارة إلى موقف قد تحفه المخاطر وقد يؤدي إلى إصابات جسدية بالغة أو إلى الوفاة.

تنويه

- إشارة إلى موقف قد تحفه المخاطر وقد يؤدي إلى إصابات بسيطة.

تنبيه

- إشارة إلى موقف قد تحفه المخاطر وقد يؤدي إلى حدوث أضرار مادية.

إرشادات السلامة

تعليمات السلامة العامة

- **خطر** • خطر حروق كيميائية. لا توجه الفوهة أبداً باتجاه الأشخاص أو الحيوانات. لا تدع النار بالماس جلدك مباشرة أبداً.
- **خطر الإصابة بحروق**. يجب عدم استخدام هذا الجهاز لرش الدهانات والمواد المذيبة القابلة للاشتعال بدرجة اشتعال > 21 درجة مئوية.

تحذير

- تأكد عند عملية الرش من وجود تهوية جيدة كافية.
- **خطر حروق كيميائية**. امسك أنبوب الرش أثناء الاستخدام بشكل مستقيم دائماً. • **خطر الانفجار**. لا تستخدم الجهاز مطلقاً في المناطق المعرضة لخطر الحريق أو الانفجار. • **خطر الأصابع**. خذ الحذر من أي خطر يمثلته السائل الذي يتم رشه وقم بالإطلاع على الملصقات الموجودة على العبوة أو المعلومات المقدمة من الجهة المصنعة. • لا ترش أي سوائل لا تعرف ما إذا كانت خطيرة و/أو صارة.

المحتويات

134	إرشادات عامة.....
134	الاستخدام المطابق للتعليمات.....
134	حماية البيئة.....
134	الملحقات التكميلية وقطع الغيار.....
134	محتوى التسليم.....
134	رموز على الجهاز.....
134	درجات الخطر.....
134	إرشادات السلامة.....
135	مواصفات الجهاز.....
136	التركيب.....
136	بدء التشغيل.....
136	التشغيل.....
136	النقل.....
136	التخزين.....
136	العناية والصيانة.....
137	المساعدة في حالة حدوث خلل.....
137	الضمان.....
137	البيانات الفنية.....

إرشادات عامة

اقرأ قبل أول استخدام للجهاز إرشادات السلامة هذه، ودليل التشغيل الأصلي هذا، وإرشادات السلامة المرفقة بعبوة البطارية وكذلك دليل التشغيل الأصلي بعبوة البطارية وجهاز الشحن. ثم تصرف طبقاً لذلك. حافظ على الكتيبات الخاصة للاستخدام لاحقاً أو تسليمهما للمالك اللاحق. عليك إلى جانب الإرشادات الواردة في دليل التشغيل مراعاة القواعد العامة للسلامة والوقاية من الحوادث والتي يحددها المشرع القانوني.

الاستخدام المطابق للتعليمات

تم تصميم جهاز الرش بالضغط الاسلاكى للاستخدام في الهواء الطلق مع وجود تهوية جيدة. المنتج مخصص لرش الكيماويات بالمنزل والحدائق مثل المبيدات الحشرية والفطرية والأسمدة. يمكن أيضاً استخدام المنتج لري النباتات. لا تستخدم المنتج لأي غرض آخر غير المذكور أعلاه. يجب عدم استخدام هذا المنتج من قبل الأطفال أو الأشخاص الذين لا يرتدون ملابس ومعدات شخصية واقية مناسبة. احرص دائماً على مراعاة اللوائح السارية محلياً.

حماية البيئة

المواد المستخدمة في التغليف قابلة لإعادة التدوير. يرجى التخلص من مواد التغليف بطريقة تحافظ على البيئة. تحتوي الأجهزة الكهربائية والإلكترونية مواد قيمة قابلة لإعادة التدوير وغالباً على أجزاء مثل البطاريات، مترامكات أو الزيوت والتي قد تشكل خطورة على صحة الإنسان والبيئة في حالة التعامل معها أو تم التخلص منها بصورة خاطئة. إلا أن هذه الأجزاء ضرورية لتشغيل الجهاز بصورة سليمة. لا يجوز التخلص من الأجهزة المميزة بهذا الرمز مع النفايات المنزلية.

إرشادات حول مواد المحتويات (REACH)

تجد المعلومات الحالية حول مواد المحتويات على الموقع: www.kaercher.com/REACH

الملحقات التكميلية وقطع الغيار

استخدام الملحقات التكميلية الأصلية وقطع الغيار الأصلية فقط، والتي تضمن تشغيل الجهاز بشكل آمن وخالٍ من الاختلالات. تجد المعلومات الخاصة بالملحقات التكميلية وقطع الغيار على الموقع www.kaercher.com.

محتوى التسليم

محتوى تسليم الجهاز مصور على العبوة. تأكد من وجود جميع محتويات العبوة عند فتحها. وفي حالة نقص أية ملحقات تكميلية أو اكتشاف أي تلف بها نتاج عن عملية النقل، يرجى إخطار البائع.



THANK YOU!
MERCI! DANKE! ¡GRACIAS!



Registrieren Sie Ihr Produkt und profitieren Sie von vielen Vorteilen.

Register your product and benefit from many advantages.

Enregistrez votre produit et bénéficiez de nombreux avantages.

Registre su producto y aproveche de muchas ventajas.

www.kaercher.com/welcome



Bewerten Sie Ihr Produkt und sagen Sie uns Ihre Meinung.

Rate your product and tell us your opinion.

Évaluer votre produit et dites-nous votre opinion.

Reseñe su producto y díganos su opinión.



www.kaercher.com/dealersearch

Alfred Kärcher SE & Co. KG
Alfred-Kärcher-Str. 28-40
71364 Winnenden (Germany)
Tel.: +49 7195 14-0
Fax: +49 7195 14-2212

